

**PRO**ORTODONCIA



**Mereces poder elegir entre  
la gama más completa.  
6.200 referencias, 44  
modelos de brackets y 13  
técnicas distintas.**

**MERECES  
ESPECIALIDAD**

**Mereces que lleguemos a ti  
estés donde estés. Y que lo  
hagamos rápido, muy rápido,  
o extremadamente rápido  
si lo necesitas.**

**MERECES**  
**EFICIENCIA**

**Mereces la misma atención  
seas odontólogo,  
auxiliar o estudiante.  
Y si tienes dudas, que las  
resolvamos.**

**MERECES  
ATENCIÓN PERSONALIZADA**

**Mereces poder elegir  
y tener donde elegir.  
O que creamos un producto  
si lo necesitas y no  
existe.**



**MERECES  
INNOVACIÓN**

**Mereces ayuda para despegar.  
Una beca, por ejemplo.**

**MERECES  
RESPALDO**

**Mereces que cada día nos  
esforcemos un poco más que  
el anterior. Y que no dejemos  
de hacernos preguntas  
que puedan darte nuevas  
respuestas.**

**MERECES  
LIDERAZGO**

**Mereces que no acabe todo  
con la compra sino que tan  
solo sea el principio.**

**MERECES  
ACOMPAÑAMIENTO**

**Mereces talento  
para tu talento.**



# **MERECES FORMACIÓN**





**MERECES  
TODO**

# ¡Mereces las mejores condiciones!

15%

## Hasta un 15% dto. en todas tus compras y más

Además, 9.500 artículos en oferta cada mes con hasta un 50% dto.

Descuentos según el volumen de tu compra\*:

Pedidos de **500€**: -5% de descuento

Pedidos de **1.000€**: -10% de descuento

Pedidos de **1.500€**: -15% de descuento

\* Descuentos no acumulables entre sí. Escalado de descuentos no aplicable a productos cuyo valor unitario supere los 1.500€.

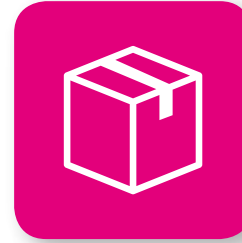

## Más de 55.500 productos de las primeras marcas

La mejor alternativa en tu cesta.

Más de 6.200 referencias de ortodoncia.

Planmecca: soluciones de alta tecnología.

Disponibilidad de stock: 99,46%.



## Envíos gratis y entrega urgente

Entrega en 24 horas para pedidos realizados antes de las 17h.

Envíos gratis a partir de 110€ de compra.

Consulta el estado de tu pedido en todo momento en la web.



## Devoluciones: Método fácil y cómodo

¿No estás satisfecho con un producto?









¡Ningún problema!

15 días para cambiar de opinión.

Recogida gratuita.

Servicio de devoluciones online.

## Y mucho más...

-  Asesoramiento técnico en equipamiento y software.
-  Servicio técnico propio.
-  Chat de ayuda online. Pago 100% seguro.
-  Programa Travel Club. Consigue viajes y regalos.
-  Newsletters diarias con información y promociones de interés.
-  Cursos y eventos. Formación continuada. Ver eventos actuales online.
-  Programa de becas para odontólogos recién licenciados.
-  Blog Proclinic y presencia en las redes sociales.

Atención al cliente

**T. 900 39 39 39**

pedidos@proclinic.es | Fax. 900 40 39 39

Y en nuestra tienda online **www.proclinic.es**

### OFICINA CENTRAL

Palermo 9, Plataforma Logística PLAZA  
50197, Zaragoza



# Mereces que estemos a tu lado en tu proyecto.

**Verónica**, tu asesora personal, te aconsejará y te acompañará durante todo el proceso de apertura de tu clínica.

Te realizaremos un presupuesto personalizado con las mejores opciones según tus necesidades.



Llámanos sin compromiso al **900 39 39 39** y solicita nuestro Servicio para Primeras Instalaciones - SPI.



## PROYECTO LLAVE EN MANO

Gestión integral de la apertura de nuevas clínicas, desde la fase de diseño hasta la instalación y formación.

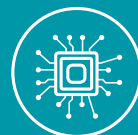

## PRODUCTOS DE ALTA TECNOLOGÍA

Queremos ser la primera elección de nuestros clientes cuando se trata de escoger los mejores equipos de radiología digital y sillones dentales. Somos el distribuidor exclusivo de Planmeca, especializado en equipos dentales y unidades de radiología.



## SERVICIO TÉCNICO PROPIO

Técnicos especializados en software, equipos y aparatología. Asistencia telefónica especializada 24 horas/7 días con respuesta inmediata.



## FINANCIACIÓN A MEDIDA

Tenemos un servicio de financiación a tu medida esperándote, porque sabemos cuanto cuesta empezar de cero.

Las decisiones más importantes, siempre entre profesionales.



**FADENTE**  
DIGITAL CONCEPT BY PROCLINIC

# ÍNDICE **PRO**ORTODONCIA

**5**

Arcos y Alambres

**44**

Brackets

**96**

Mini Implantes Ortodónticos

**100**

Tubos Cementado Directo y Tubos para Soldar

**106**

Bandas y Tubos Soldados

**112**

Intraoral Metálico y Elastómero

**162**

Extraoral

**170**

Aparatos funcionales

**196**

Material Termoconformador, Planchas Aparatos y Material

**210**

Instrumental de Ortodoncia (Alicates, Pinzas, etc...)

**262**

Retractores y Separadores de Mejillas

**271**

Espejos para fotografía Intraoral

**273**

Cefalometría

Cajas para Retenedores y Modelos	274
Ceras de Ortodoncia	276
Adhesivos de Ortodoncia	280
Alginatos	302
Yesos	304
Laboratorio de Ortodoncia	306
Medidas y Conversiones	308
Cepillos de Ortodoncia	309
Índice productos	310



---

Atención al cliente

**T. 900 39 39 39**

pedidos@proclinic.es | Fax. 900 40 39 39

Y en nuestra tienda online **www.proclinic.es**

---







# Índice

## Ortodoncia

Arcos y Alambres.....	5
Brackets.....	44
Mini Implantes Ortodónticos.....	96
Tubos Cementado Directo y Tubos para Soldar.....	100
Bandas y Tubos Soldados.....	106
Intraoral Metálico y Elastómero.....	112
Extraoral.....	162
Aparatos Funcionales.....	170
Material Termoconformador, Planchas Aparatos y Material... ..	196
Instrumental de Ortodoncia (Alicates, Pinzas, etc...).....	210
Retractores y Separadores de Mejillas.....	262
Espejos para fotografía Intraoral.....	271
Cefalometría.....	273
Cajas para Retenedores y Modelos.....	274
Ceras de Ortodoncia.....	276
Adhesivos de Ortodoncia.....	280
Alginatos.....	302
Yesos.....	304
Laboratorio de Ortodoncia.....	306
Medidas y Conversiones.....	308
Cepillos de Ortodoncia.....	309

Más de 200 Novedades de Ortodoncia en este catálogo.



## Servicio de consultas de ortodoncia a través de correo electrónico.

Proclinic pone a su disposición un Servicio de Consulta, de toda nuestra Línea de Ortodoncia, a través del correo electrónico: [servicio.ortodoncia@proclinic.es](mailto:servicio.ortodoncia@proclinic.es). Pregúntenos a través del correo electrónico y le responderemos de forma directa desde nuestro Departamento de Ortodoncia.

## Servicio de pedidos especiales.

Ahora podrá solicitar cualquier artículo que no localice en nuestro Catálogo de los Fabricantes que le detallamos a continuación. Nosotros intentaremos encontrarlo. No se podrán admitir devoluciones de los pedidos especiales. Llame a nuestros números de teléfono gratuitos para solicitar más información.

# Inox

## COMODIDAD

### Arcos de Acero Inoxidable

Para su comodidad, PROCLINIC vende sus arcos de acero redondos en paquetes de 10, cuando muchas empresas del sector insisten en vender estos arcos en paquetes de 100 uds.

## GAMA AMPLIA con LOS MEJORES PRECIOS

Proclinic le ofrece una de las gamas más amplias de arcos disponible en España actualmente y además le puede asegurar los mejores precios en toda la gama de ortodoncia. Disponemos de arcos de níquel titanio, arcos de acero inoxidable, arcos estéticos, arcos trenzados, alambre en varilla y alambre en bobina.

## ARCOS Y ALAMBRES

índice

Información técnica sobre arcos Expert .....	8
Arcos de níquel titanio .....	10
Arcos de níquel estéticos .....	11
Arcos Copper Niti (técnica Damon) .....	22
Arcos de acero inoxidable .....	24
Arcos de acero inoxidable estéticos .....	26
Arcos trenzados y bobinas de alambre trenzado .....	33
Arcos TMA .....	35
Retenedores linguales .....	35
Arcos con asas (2 asas en T, 2 y 4 asas bull / keyhole) .....	38
Organizador de arcos, varillas, bobinas de alambre .....	40
Torretas, marcadores de arcos .....	43

**Inox** Acero inoxidable



No contiene Níquel

 ortostético Estético

# ARCOS Y ALAMBRES

FORMA STANDARD

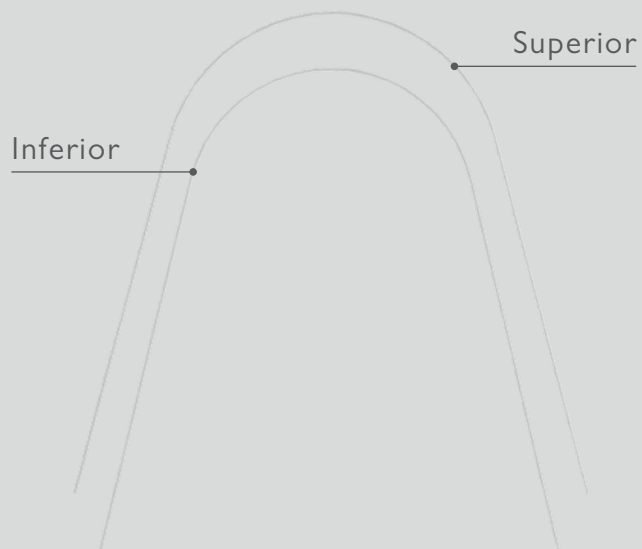

FORMA OVOIDE TRUEFORM

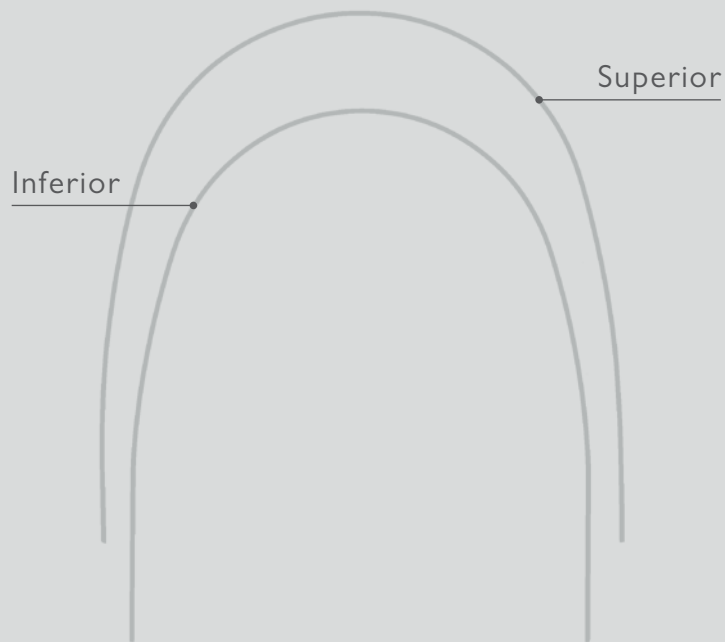

FORMA EUROPA II

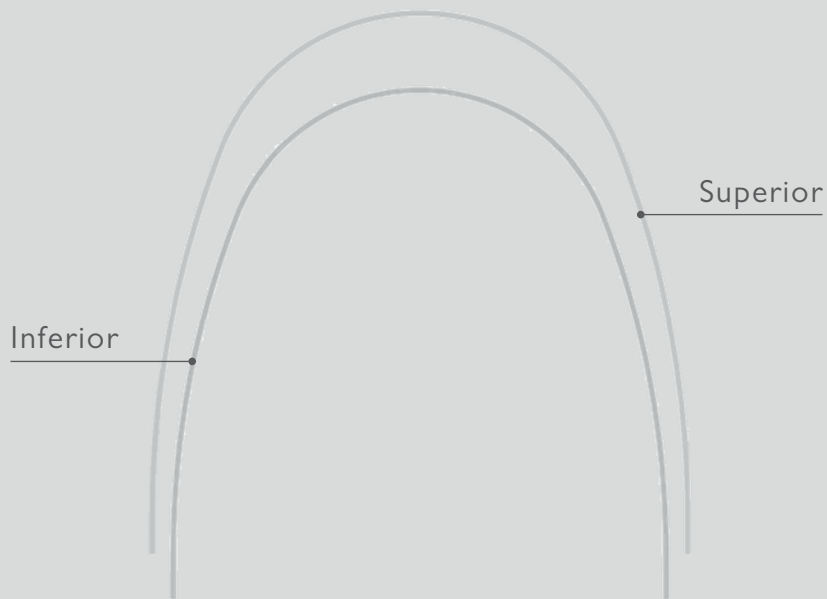

FORMA EUROPA I

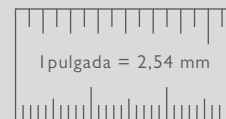
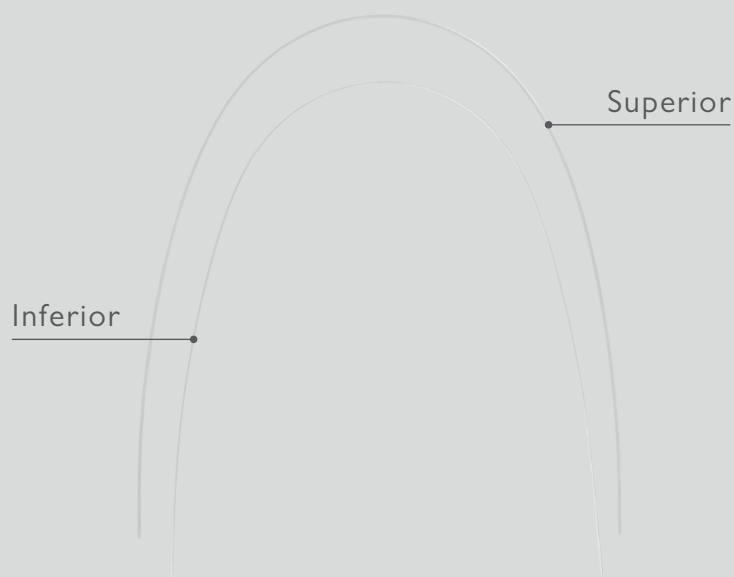

## ARCOS LINGUALES

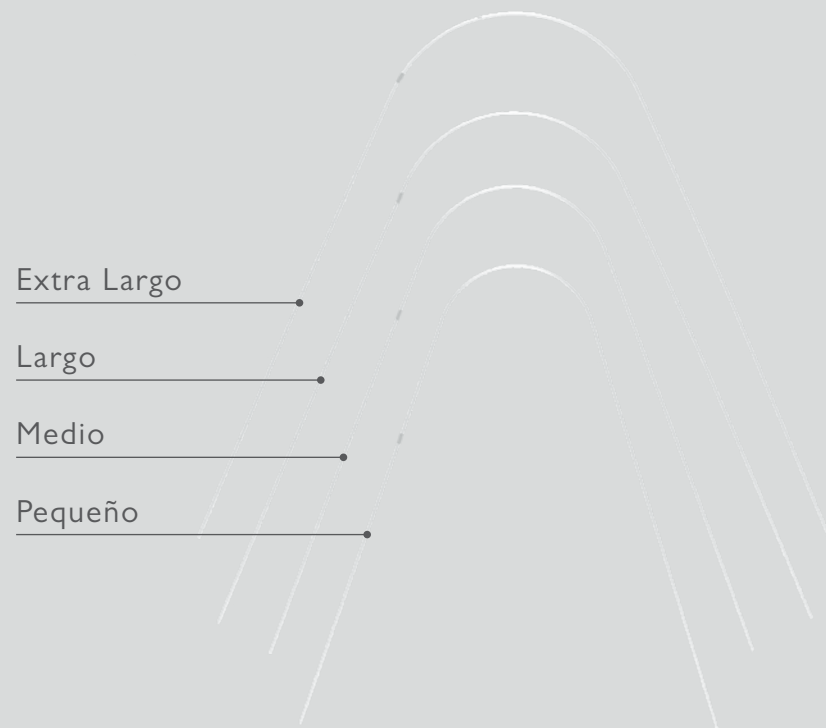
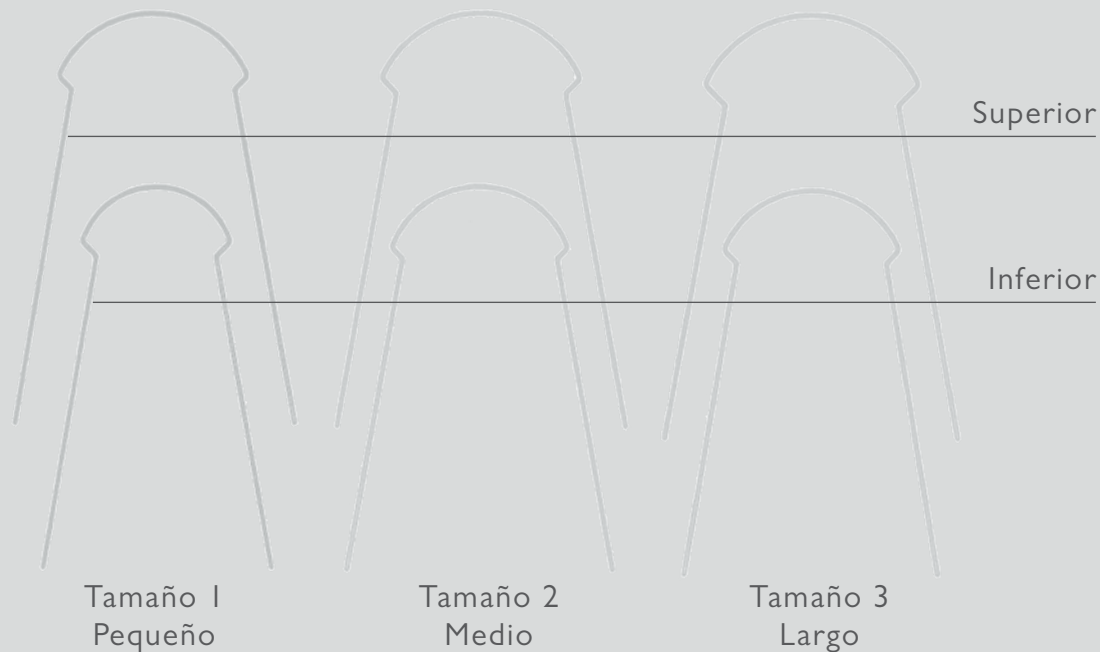

### Características:

- Controles y análisis de los arcos periódicamente.
- 14 tests de calidad distintos.
- Todos los arcos tienen que superar las pruebas antes de salir al mercado.

### Beneficios:

- Funcionalidad garantizada
- 99% de satisfacción entre los dentistas preguntados.

Para la **Marca Proclinic Expert**, sólo utilizamos la mejor aleación de Níquel Titanio y el mejor proceso de fabricación, mientras otros fabricantes simplemente pasan un choque eléctrico a través de sus arcos Ni-Ti (comúnmente llamados “Arcos Ni-Ti Económicos”) para intentar darles las prestaciones que necesitan. Este proceso impide la homogeneidad en estas prestaciones de arco a arco y entre varias partes del mismo arco.

## Los requisitos de los alambres Ni-Ti efectivos son:

- Una elasticidad extrema
- Una fuerza consistente
- Una memoria de la forma

Estos requisitos son comprobados a través de una serie de fuerzas y dobleces. Los arcos Marca Proclinic consiguen todos estos objetivos de calidad.

G&H Wire Co. es reconocido como el líder mundial en los productos de Níquel Titanio. Las pruebas de control de calidad constantes que efectúa el fabricante aseguran el alto nivel de rendimiento en todos sus arcos. Utilizan la tecnología más moderna. Investigan la fuerza sobre el Níquel Titanio utilizando pruebas de dobleces/recuperación en tres puntos (ver fig. A), con un sensor que impacta contra el alambre y registra las fuerzas por todo el proceso desde el doblez hasta su recuperación. Los datos de la prueba (fuerza contra doblez) tiene que validar que cada lote de producción cumpla con las especificaciones más rigurosas. Se archiva todos los resultados de las pruebas en formato de gráfico de histeresis. (ver fig. B).



GRÁFICO DE HISTERESIS



Como un gráfico de Histeresis demuestra si un alambre Ni-Ti cumplirá con los requisitos clínicos de elasticidad, fuerza constante y memoria de forma:

### 1. Prueba de inicio.

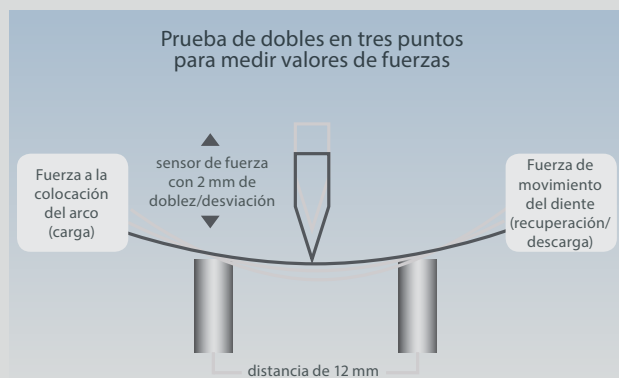
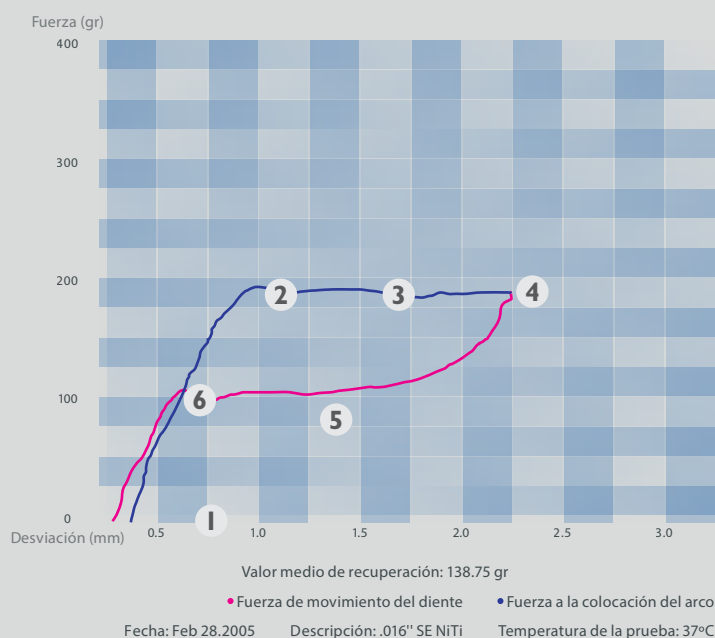
El sensor de fuerza contacta con el alambre y inicia el doblez/desviación en un tanque de agua a 37°C.

2. La elasticidad extrema está demostrado por la fuerza de resistencia en el momento de la carga (bulto en el gráfico) a 0,6 mm de desviación.

- Este alambre es activo y agresivo en su transición desde su estado austenítico (fuerza creciente) a su estado de fuerza martensítico (fuerza constante).

### 3. Fuerzas constantes del estado martensítico

- Las fuerzas de carga han llegado a una fuerza constante a 230 g., cuando se desvia el alambre de 0,6 mm a 2,0 mm.

- El efecto deseado y definido del fenómeno martensítico (una fuerza constante durante una desviación significativa), demuestra las propiedades exclusivas de un alambre Ni-Ti Superelástico efectivo.

### 4. Elasticidad extrema y fuerza consistente demostrado a un doblez/desviación de 2,0 mm.

- La fuerza máxima de 230 g. a una desviación de 2 mm es consistente con los niveles de fuerza al punto de desviación de 0,6 mm (el punto de carga).

- El cambio transicional demuestra que el alambre es activo y agresivo mientras las fuerzas de carga cesan y las fuerzas de recuperación empiezan a aplicar la fuerza de movimiento del diente.

### 5. Fuerza constante de descarga al entrar de nuevo en el estado martensítico durante la recuperación.

- Las fuerzas de movimiento de diente reducen ligeramente y después se estabilizan para asegurar una fuerza constante hasta la memoria del arco llegue a su forma original.

- La fuerza media durante el movimiento del diente es 138,75 g.

### 6. La memoria de la forma del arco y su elasticidad se cumplen.

- El movimiento final ocurre a 130 g., asegurando la continuidad de las fuerzas de movimiento del diente, hasta la recuperación total de la forma original del arco.

\*Pruebas realizadas por G&H. G&H evalúa y comprueba todos los lotes de arcos para asegurar que cumplen con los más exigentes niveles de rendimiento.



# crecemos

En profesionalidad, en gama y en productos de marca Proclinic. Porque queremos ofrecerte nuestra mejor versión. Desarrollamos la mejor solución a tus necesidades para seguir ofreciéndote productos de eficacia y calidad contrastadas. Los tests científicos y vuestros testimonios nos avalan.



Creemos.  
Descúbrelo.



# Fuerza de recuperación de los arcos Ni-Ti Superelásticos



\*Pruebas realizadas por G&H. G&H evalúa y comprueba todos los lotes de arcos para asegurar que cumplen con los más exigentes niveles de rendimiento.

## ARCOS NITI SUPERELÁSTICOS

Marca: Proclinic Expert  
Características: Aleación de Níquel y Titanio.

NiTi

FORMA OVOIDE TRUEFORM    FORMA OVOIDE EUROPA II

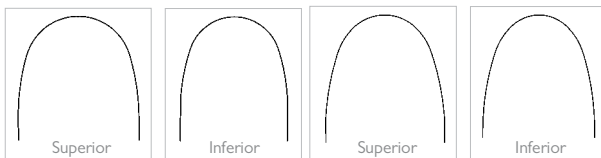

⊕ Productos compatibles con la técnica Damon.

arcos NI-TI



REDONDOS

Dimensión	TRUEFORM		EUROPA II	
	superiores Ref.	inferiores Ref.	superiores Ref.	inferiores Ref.
.012	L0501	L0502	L3040	L3041
.014	L0503	L0504	L3042	L3043
.016	L0505	L0506	L3044	L3045
.018	L0507	L0508	L3046	L3047
.020	L0509	L0510	L3048	L3049

17,89 €

Bolsa de 10 u.

RECTANGULARES



TRUEFORM

EUROPA II

Dimensión	TRUEFORM		EUROPA II	
	superiores Ref.	inferiores Ref.	superiores Ref.	inferiores Ref.
.014x.025	-	-	L3050	L3051
.016x.016	L0511	L0512	L3052	L3053
.016x.022	L0513	L0514	L3054	L3055
.016x.025	-	-	L3056	L3057
.017x.025	L0515	L0516	L3058	L3059
.018x.018	L0517	L0518	L3060	L3061
.018x.025	L0519	L0520	L3062	L3063
.019x.025	L0521	L0522	L3064	L3065
.021x.025	L0523	L0524	L3066	L3067

25,49 €

Bolsa de 10 u.



# ARCOS NI-TI ESTÉTICO

Marca: Proclinic Expert  
 Características: Aleación de Níquel y Titanio.  
 Teflón de última generación ayudando un mejor deslizamiento por el bracket e impidiendo roturas en el blanco.

 ortoestético

**NiTi**

Ver arcos a escala real en la página 6 y 7 del catálogo

## FORMA OVOIDE TRUEFORM

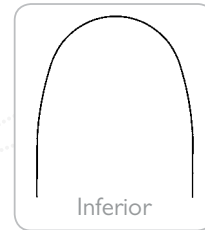

## FORMA OVOIDE EUROPA II

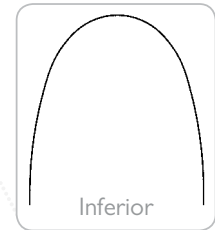
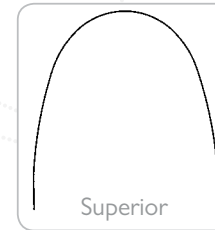

### REDONDOS

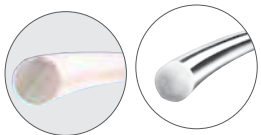

#### TRUEFORM

	superiores Ref.	inferiores Ref.
.012	<b>L0547</b>	<b>L0548</b>
.014	<b>L0549</b>	<b>L0550</b>
.016	<b>L0551</b>	<b>L0552</b>
.018	<b>L0553</b>	<b>L0554</b>
.020	<b>L0555</b>	<b>L0556</b>

#### EUROPA II

	superiores Ref.	inferiores Ref.
.012	<b>L6244</b>	<b>L6245</b>
.014	<b>L6246</b>	<b>L6247</b>
.016	<b>L6248</b>	<b>L6249</b>
.018	<b>L6250</b>	<b>L6251</b>
.020	<b>L6252</b>	<b>L6253</b>

**48,99 €**

Bolsa de 10 u.

### RECTANGULARES

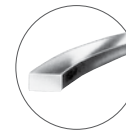

#### TRUEFORM

	superiores Ref.	inferiores Ref.
.016x.022	<b>L0559</b>	<b>L0560</b>
.017x.025	<b>L0561</b>	<b>L0562</b>
.018x.025	<b>L0563</b>	<b>L0564</b>
.019x.025	<b>L0565</b>	<b>L0566</b>
.021x.025	<b>L0567</b>	<b>L0568</b>

#### EUROPA II

	superiores Ref.	inferiores Ref.
.016x.022	<b>L6254</b>	<b>L6255</b>
.017x.025	<b>L6256</b>	<b>L6257</b>
.018x.025	<b>L6258</b>	<b>L6259</b>
.019x.025	<b>L6260</b>	<b>L6261</b>
.021x.025	<b>L6262</b>	<b>L6263</b>

**52,15€**

Bolsa de 10 u.

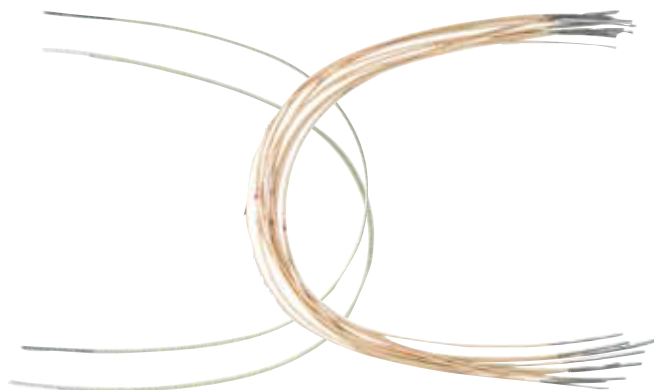

## ARCOS NITI G4™ CON PRETORQUE ANTERIOR DE 20°

Marca: G&H Wire

**Características:** Arcos NiTi Superelásticos con Pretorque anterior de 20° permiten fuerzas de torque tempranas y continuas para anteriores. Efectivo en arcadas superiores e inferiores. Hay un 20° de torque en la zona de los anteriores. Se puede aplicar las fuerzas de torque de forma lingual o labial al cambiar la orientación del arco.

1 Envase de 5u.

Arcos vienen con el extremo de una pata del arco con un color:

Rojo (28mm generalmente para inferiores)

Azul (34mm generalmente para superiores)

Negro (38mm generalmente para superiores)

En superiores:

Coloca el arco con la pata de color en la parte derecha

del paciente para torque de raíz lingual

Coloca el arco con la pata de color en la parte izquierda

del paciente para torque de raíz labial.

En inferiores:

Coloca el arco con la pata de color en la parte izquierda

del paciente para torque de raíz lingual

Coloca el arco con la pata de color en la parte derecha

del paciente para torque de raíz labial.

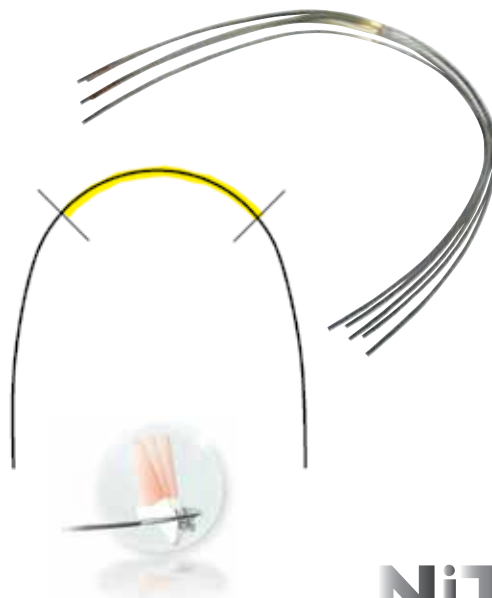

**NiTi**

### Europa II

	28mm inferior	34mm superior	38mm superior
.016 x .025	<b>L6211</b>	<b>L6212</b>	<b>L6213</b>
.017 x .025	<b>L6214</b>	<b>L6215</b>	<b>L6216</b>
.019 x .025	<b>L6217</b>	<b>L6218</b>	<b>L6219</b>

### Trueform

.019 x .025	<b>L1953</b>	<b>L7027</b>	<b>L1954</b>
-------------	--------------	--------------	--------------

Envase de 5 unidades

**56,49 €**

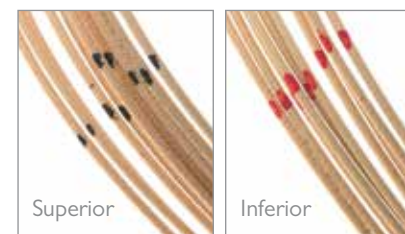

Superior

Inferior

Los arcos estéticos se identifican con una marca negra en los superiores y una marca roja en los inferiores.

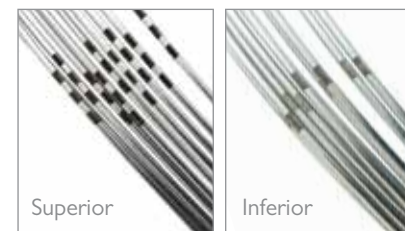

Superior

Inferior

Se identifican los arcos de Ni-Ti y Acero Inoxidable por las marcas grabadas: tres marcas para superiores y una marca para inferiores.

Arcos de Ni-Ti Superelástico Ovoides de alta calidad. Fabricados según un proceso tecnológicamente avanzado para producir arcos que tengan una uniformidad de prestaciones por todo el arco y de arco en arco.

**NiTi**

## ARCOS NI-TI EUROPA II CON "DIMPLE"

Marca: Proclinic Expert  
Características: Aleación de Níquel y Titanio.

arcos NI-TI

**proclinic**  
EXPERT



REDONDOS

superiores inferiores  
Ref. Ref.

.014	<b>L3250</b>	<b>L3251</b>
.016	<b>L3252</b>	<b>L3253</b>
.018	<b>L3254</b>	<b>L3255</b>

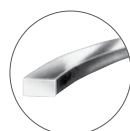

RECTANGULARES

superiores inferiores

.014 x .025	<b>L3256</b>	<b>L3257</b>
.016 x .022	<b>L3258</b>	<b>L3259</b>
.016 x .025	<b>L3260</b>	<b>L3261</b>
.017 x .025	<b>L3262</b>	<b>L32622</b>

**35,49€**

Bolsa de 10 u.

**31,45€**

Bolsa de 10 u.

FORMA OVOIDE EUROPA II

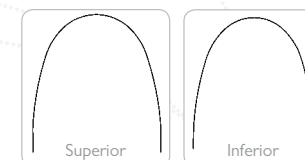

Superior

Inferior

superior



inferior





## ARCOS NITI G4

Marca: G&H Wire  
 Características: G4™ Nickel Titanium es una aleación única mejorada que ha sido exclusivamente formulada para rendir con fuerzas consistente y específicas, valores de memoria y elasticidad.



Productos compatibles con la técnica Damon.

# NiTi

### FORMA OVOIDE TRUEFORM

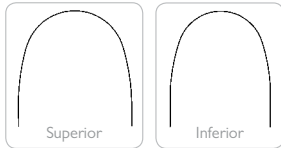

### FORMA OVOIDE EUROPA I



### FORMA OVOIDE EUROPA II

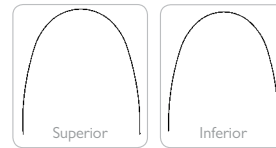

### TRUEFORM

superiores Ref. inferiores Ref.

.013		
.014	<b>L5426</b>	<b>L2083</b>
.016		
.018	<b>L5427</b>	<b>L2084</b>
.020		

Bolsa de 25 unidades **51,75 €**

### REDONDOS

#### EUROPA I

superiores Ref. inferiores Ref.

<b>L5417</b>	<b>L5407</b>
<b>L5418</b>	<b>L5408</b>
<b>L5419</b>	<b>L5409</b>
<b>L5420</b>	<b>L5410</b>
<b>L5421</b>	<b>L5411</b>

Bolsa de 25 unidades **51,75 €**

#### EUROPA II

superiores Ref. inferiores Ref.

<b>L0885</b>	<b>L0886</b>
<b>L0893</b>	<b>L0894</b>
<b>L0895</b>	<b>L0896</b>
<b>L0887</b>	<b>L0892</b>
<b>L0897</b>	<b>L0898</b>

Bolsa de 25 unidades **51,75 €**

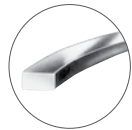

### TRUEFORM

superiores Ref. inferiores Ref.

.014x.025		
.016x.016		
.016x.022		
.016x.025		
.017x.017		
.017x.025		
.018x.018		
.018x.025	<b>L5428</b>	<b>L2085</b>
.019x.025		
.020x.020		
.021x.025		

Bolsa de 25 unidades **74,89 €**

### RECTANGULARES

#### EUROPA I

superiores Ref. inferiores Ref.

<b>L2065</b>	<b>L5412</b>
<b>L5423</b>	<b>L5413</b>
<b>L5424</b>	<b>L5414</b>
<b>L2067</b>	<b>L5415</b>
<b>L5425</b>	<b>L5416</b>
<b>L6354</b>	<b>L6353</b>
	<b>L2046</b>

Bolsa de 25 unidades **74,89 €**

#### EUROPA II

superiores Ref. inferiores Ref.

<b>L0888</b>	<b>L0889</b>
<b>L0899</b>	<b>L0900</b>
<b>L1050</b>	<b>L1051</b>
<b>L1052</b>	<b>L1053</b>
<b>L1054</b>	<b>L1055</b>
<b>L1056</b>	<b>L1057</b>
<b>L1058</b>	<b>L1059</b>
<b>L0890</b>	<b>L0891</b>
<b>L1060</b>	<b>L1061</b>
<b>L1048</b>	<b>L1047</b>
<b>L1062</b>	<b>L1444</b>

Bolsa de 25 unidades **74,89 €**



PRODUCTO DESTACADO

Las fuerzas que desprenden estos arcos son perfectas para uso con técnicas de brackets autoligables. Estos arcos terminan lo que empiezan, y siguen activos hasta se consigue la plena recuperación del arco. La fuerza exacta asegura una activación suave y consistente en todas sus aplicaciones.

**ARCOS PREFORMADOS NI-TI FLEXARCH**

Marca: Flexmedics

Características: Aleación de Níquel y Titanio.

**NiTi**

**REDONDOS**

 superiores inferiores  
**Ref. Ref.**

.012	<b>L1820</b>	<b>L1824</b>
.014	<b>L1821</b>	<b>L1825</b>
.016	<b>L1822</b>	<b>L1826</b>
.018	<b>L1823</b>	<b>L1827</b>

**21,15 €**

Bolsa de 10 uds

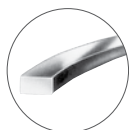
**RECTANGULARES**

 superiores inferiores  
**Ref. Ref.**

.016 x .016	<b>L1828</b>	<b>L1832</b>
.016 x .022	<b>L1829</b>	<b>L1833</b>
.017 x .025	<b>L1830</b>	<b>L1834</b>
.018 x .025	<b>L1831</b>	<b>L1835</b>

**32,65 €**

Bolsa de 10 uds

Arcos ovoideos de Níquel-Titanio. Los arcos de Níquel-Titanio (Ni-Ti) necesitan un tratamiento térmico adecuado para poder individualizar la forma para cada paciente. La aleación de níquel-titanio superelástica, genera fuerzas ligeras y constantes abreviando así el tratamiento y mejorando el confort del paciente. La superficie esmeradamente acabada favorece el deslizamiento del alambre por el slot del bracket. Forma ovoide.

**TUS VENTAJAS**
*Nuestro compromiso, 100% satisfacción*

- ENVÍO GRATIS a partir de 110€ de compra.
- Disponibilidad de stock del 99,46% .
- Más de 4,600 ofertas con hasta un 50%dto.
- Hasta un 15% dto. en todas tus compras.
- 5% dto. extra por comprar en proclinic.es
- Más de 17.000 productos de las primeras marcas.
- Más de 2.500 productos Marca Proclinic.
- Entrega en 24 horas.
- Tienes 15 días para cambiar de opinión.
- Servicio devoluciones online.
- Consulta el estado de tu pedido online.

**ARCO NI-TI SUPERELÁSTICO CURVA SPEE/REVERSE**

Marca:

Proclinic Expert

Características:

Aleación de Níquel y Titanio. Los arcos Curva Spee / Reverse ofrecen contrafuerzas excelentes para conseguir modificaciones rápidas de la oclusión, mientras mejoran la integridad de la arcada.

arcos NI-TI

 Desde  
**38,75 €**

Bolsa de 10 uds

**REDONDOS**

 superiores inferiores  
**Ref. Ref.**

.012	<b>L0525</b>	<b>L0526</b>
.014	<b>L0527</b>	<b>L0528</b>
.016	<b>L0529</b>	<b>L0530</b>
.018	<b>L0531</b>	<b>L0532</b>
.020	<b>L0533</b>	<b>L0534</b>

Bolsa de 10 unidades

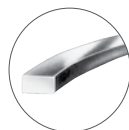
**38,75 €**

**RECTANGULARES**

 superiores inferiores  
**Ref. Ref.**

.016x.016	<b>L0535</b>	<b>L0536</b>
.016x.022	<b>L0537</b>	<b>L0538</b>
.017x.025	<b>L0539</b>	<b>L0540</b>
.018x.025	<b>L0541</b>	<b>L0542</b>
.019x.025	<b>L0543</b>	<b>L0544</b>
.021x.025	<b>L0545</b>	<b>L0546</b>

Bolsa de 10 unidades

**43,99 €**
**NiTi**

 Descuentos según volumen de compra: **5%** a partir de 500€ / **10%** a partir de 1.000€ / **15%** a partir de 1.500€



“No había probado ningún material como éste. Es muy manejable y fluido, pero cuando endurece se nota que es muy resistente.”

**Doctora Carmen Miñana**  
Clínica Miñana-Peris  
Número de colegiado 4600-1971



## EFICACIA Y CALIDAD CUANDO MÁS SE NECESITA

El cemento de resina **Proclinic Expert** es autograbante y autoadhesivo en 2 tonalidades: dentina y translúcido. Resultados y color estable de larga duración.

Un cemento de resina para cementaciones definitivas, sin eugenol, que no requiere grabado ácido ni adhesivo, autopolimerizable y fotopolimerizable.



## Fuerza de recuperación de los arcos Ni-Ti Superelásticos comparado al Ni-Ti Térmico

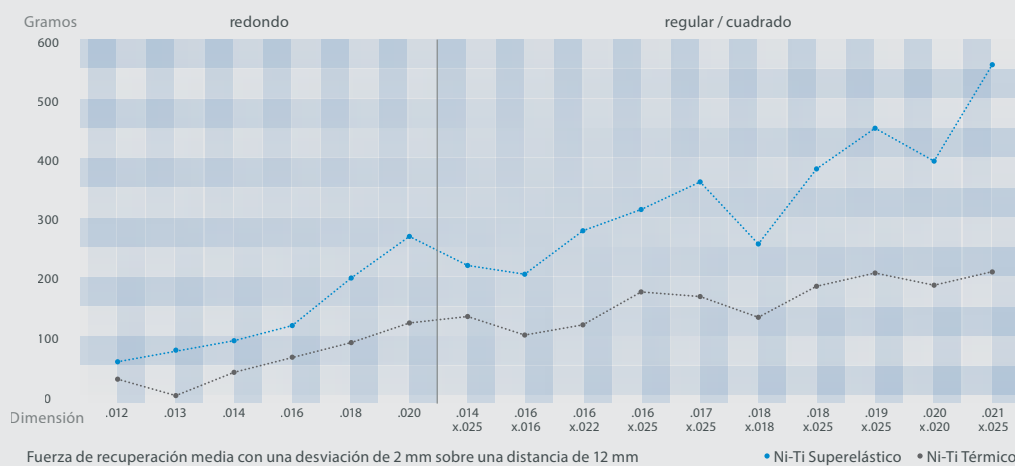

## Fuerza de recuperación de los arcos Ni-Ti Térmicos

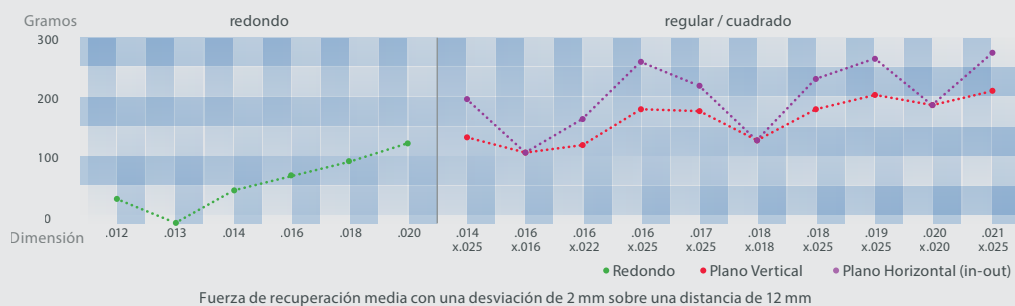

\*Pruebas realizadas por G&H. G&H evalúa y comprueba todos los lotes de arcos para asegurar que cumplen con los más exigentes niveles de rendimiento.



### Consejo Proclinic

1



Si quiere doblar el arco Ni-Ti permanentemente debe calentarlo con un mechero hasta que se vuelva de color rojizo y luego moldearlo.

2



Para doblar más fácilmente el arco de manera temporal, se utiliza un spray frío como el Refrigerador Essix **Ref. LI590** (pág. 206), facilitando el modelaje del arco.

3



Si quiere poner omegas o asas, introdúcelas y posteriormente pase un mechero por debajo de ellas. Esto hará que queden fijas permanentemente.

4



Para limitar la zona de enfriamiento es recomendable echar spray frío a un bastoncillo de algodón y presionarlo contra el arco. En caso de querer mayor precisión, se recomienda utilizar el instrumento térmico **Ref. L0865** (pág. 40).

# ARCOS NITI SUPERELASTICOS TERMICOS

Marca: Proclinic Expert

Características: Aleación de Níquel y Titanio. Arcos térmicos. Material totalmente maleable a un temperatura por debajo de 5°C y sus propiedades térmicas consiguen una activación óptima a 37°C. Esta característica única permite una fácil colocación del arco en cualquier maloclusión y la posibilidad de utilizar toda la gama de arcos desde el principio del tratamiento para conseguir una nivelación inicial y una alineación rápida.

## NiTi término

FORMA OVOIDE TRUEFORM

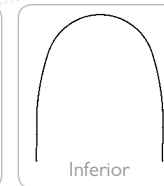

FORMA OVOIDE EUROPA II

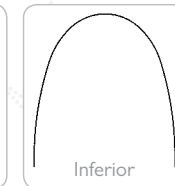
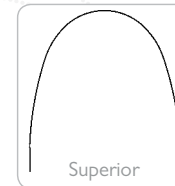

REDONDOS



### TRUEFORM

	superiores Ref.	inferiores Ref.
.012	<b>L0834</b>	<b>L0835</b>
.014	<b>L0836</b>	<b>L0837</b>
.016	<b>L0838</b>	<b>L0839</b>
.018	<b>L0840</b>	<b>L0841</b>
.020	<b>L0842</b>	<b>L0843</b>

Bolsa de 10 unidades **27,45 €**

### EUROPA II

	superiores Ref.	inferiores Ref.
	<b>L5140</b>	<b>L5141</b>
	<b>L5142</b>	<b>L5143</b>
	<b>L5144</b>	<b>L5145</b>
	<b>L5146</b>	<b>L5147</b>
	<b>L5148</b>	<b>L5149</b>

Bolsa de 10 unidades **27,45 €**

Desde  
**27,45 €**

Bolsa de 10 uds

RECTANGULARES



### TRUEFORM

	superiores Ref.	inferiores Ref.
.014x.025		
.016x.016	<b>L0844</b>	<b>L0845</b>
.016x.022	<b>L0846</b>	<b>L0847</b>
.016x.025		
.017x.025	<b>L0848</b>	<b>L0849</b>
.018x.018		
.018x.025	<b>L0850</b>	<b>L0851</b>
.019x.025	<b>L0852</b>	<b>L0853</b>
.020x.020		
.021x.025	<b>L0854</b>	<b>L0855</b>

Bolsa de 10 unidades **37,25 €**

### EUROPA II

	superiores Ref.	inferiores Ref.
	<b>L5150</b>	<b>L5151</b>
	<b>L5152</b>	<b>L5153</b>
	<b>L5154</b>	<b>L5155</b>
	<b>L5156</b>	<b>L5157</b>
	<b>L5158</b>	<b>L5159</b>
	<b>L5160</b>	<b>L5161</b>
	<b>L5162</b>	<b>L5163</b>
	<b>L5164</b>	<b>L5165</b>
	<b>L5166</b>	<b>L5167</b>
	<b>L5168</b>	<b>L5169</b>

Bolsa de 10 unidades **37,25 €**

Desde  
**37,25 €**

Bolsa de 10 uds

## ARCOS NITI ESTÉTICOS G4™ FORMA EUROPA I

Marca: G&H Wire

Características: G4™ Nickel Titanium es una aleación única mejorada que ha sido exclusivamente formulada para rendir con fuerzas consistentes y específicas, valores de memoria y elasticidad.

FORMA OVOIDE EUROPA I

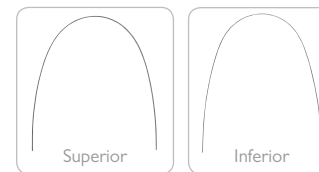

ortoestético

NiTi

	REDONDOS	
	Superiores	Inferiores
.014	L2048	L1504
.016	L2049	L1999
.018		L2000

Bolsa de 10 unidades **49,99 €**

	RECTANGULARES	
	Superiores	Inferiores
.016X.022	L2066	L2043
.017x.025	L7009	L7008
.018X.025		L2044
.019X.025	L2069	L2045
.020X.020	L2070	L1502

Bolsa de 10 unidades **53,45 €**

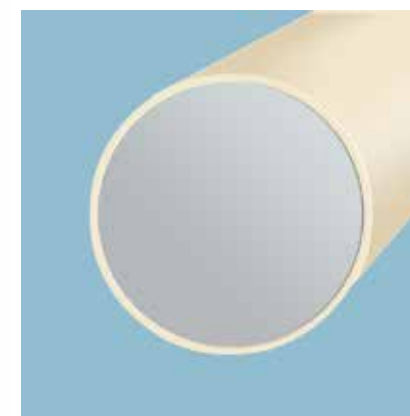
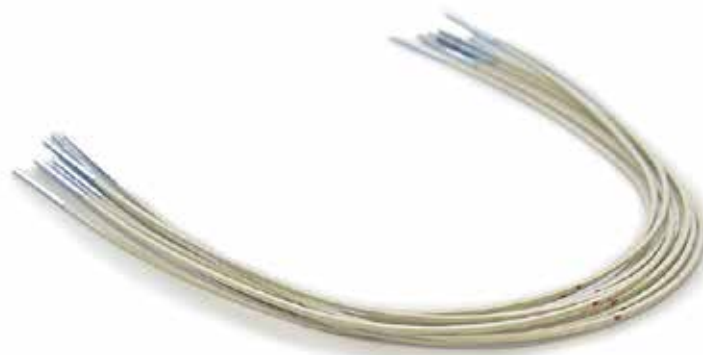

## ARCOS NITI TERMICOS M5

Marca: G&H Wire

Características: M5 Heaters™ son arcos térmicos activados que se convierten en blandos cuando se enfrían por debajo de los 20° C. Las propiedades térmicas consiguen su activación óptima cuando se alcanza 37°C (temperatura corporal). Esta característica única permite la unión con el bracket simplificada en cualquier maloclusión.

NiTi  
térnico



	EUROPA I	
	Superiores	Inferiores
.012	L5440	L5430
.014	L5441	L5431
.016	L5442	L5432
.018	L5443	L5433
.020	L5444	L5434

Bolsa de 25 unidades **72,25 €**

REDONDOS

EUROPA II		TRUEFORM
Superiores		Superiores
L2132		L2166
L2134		L2167
L2136		L2168

**72,25 €**

**72,25 €**

RECTANGULARES

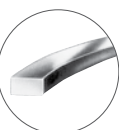

	EUROPA I	
	Superiores	Inferiores
.016x.022	L6341	L5435
.017x.025	L5445	L5436
.018x.018	L2137	L2130
.018x.025	L5446	L5437
.019x.025	L5447	L5438
.020x.020	L5448	L5439
.021x.025		L2131

Bolsa de 25 unidades **97,25 €**

EUROPA II
Superiores
L2138

**97,25 €**

TRUEFORM	
Superiores	Inferiores
L2169	L2165

**97,25 €**

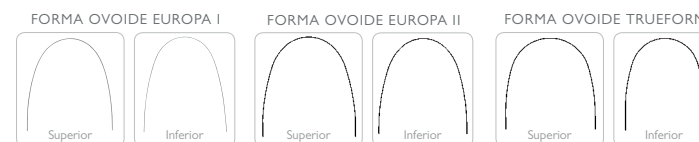



**ARCOS NITI TÉRMICO CON CURVA  
REVERSE FORMA EUROPA I**

Marca: G&H Wire

Características: Con curva reverse provee una fuerza excelente para conseguir modificaciones de mordida rápida y eficientemente, mientras también se mejora la integridad del arco. M5 Heaters™ son arcos térmicos activados que se convierten en blandos cuando se enfrían por debajo de los 20° C. Las propiedades térmicas consiguen su activación óptima cuando se alcanza 37°C (temperatura corporal). Esta característica única permite la unión con el bracket simplificada en cualquier maloclusión.

**NiTi**  
**térmico**

FORMA OVOIDE EUROPA I



RECTANGULARES		
	Superiores	Inferiores
.016x.022		L2140
.017x.025	L2144	L2141
.018x.025		L2142
.019x.025	L2145	L5449

Bolsa de 10 unidades **51,49 €**



**Consulta el estado de tu pedido**  
en todo momento en la web

**Ofertas mensuales**  
con promociones exclusivas.

**TUS  VENTAJAS**

*Nuestro compromiso, 100% satisfacción*

- ENVÍO GRATIS a partir de 110€ de compra.
- Disponibilidad de stock del 99,46% .
- Más de 4,600 ofertas con hasta un 50%dto.
- Hasta un 15% dto. en todas tus compras.
- 5% dto. extra por comprar en proclinic.es
- Más de 17.000 productos de las primeras marcas.
- Más de 2.500 productos Marca Proclinic.
- Entrega en 24 horas.
- Tienes 15 días para cambiar de opinión.
- Servicio devoluciones online.
- Consulta el estado de tu pedido online.

## ARCOS THERMOMERIA

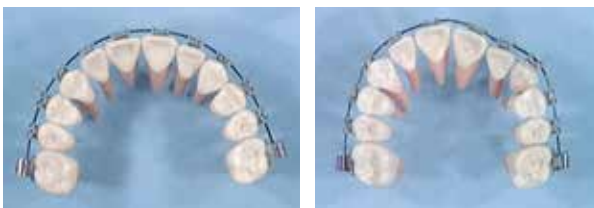

# NiTi térmico

	superior Ref.	inferior Ref.
.016x.022"	<b>L9029</b>	<b>L9030</b>
Bolsa de 10 unidades	<b>68,73 €</b>	

Marca: Leone

Descripción: Construidos en una especial aleación de Níquel y Titanio, representan una innovación, ya que, dependiendo de la temperatura, ambiente o corpórea, desarrollan un comportamiento netamente diferente.

Los arcos pueden ser doblados con los alicates a temperatura ambiente, pero una vez posicionados en boca (37°C aprox.) vuelven a asumir su forma ideal generando en los dientes fuerzas ligeras y continuas. Esta singular característica facilita su inserción en los slots desalineados, disminuye los traumas en el paciente y consiente el empleo de alambres rectangulares desde las primeras fases del tratamiento, permitiendo obtener el control de la posición de las raíces durante los movimientos dentales.

## BIOSTARTER Y BIOTORQUE EL ALAMBRE INTELIGENTE

Marca: Forestadent  
Descripción: Fuerza: 40 g.

### Biológicamente Sensible

El arco BioStarter, es sensible a la temperatura, y despliega su fuerza óptima de trabajo, a la temperatura corporal

### Inicio Seguro y Cómodo

La sensibilidad a la temperatura del arco BioStarter, permite la variación de la fuerza del arco tomando bebidas o alimentos fríos, evitando así las molestias tradicionales del comienzo de tratamiento.

### Fuerza Suave

Las propiedades superelásticas del arco BioStarter, producen fuerzas fisiológicas eficaces, aumentando el confort del paciente.

### Cuidadoso y Eficiente

Además de aplicar fuerzas fisiológicas, el arco BioStarter está dotado de un tratamiento anti-fricción, que reduce el rozamiento entre el arco y el bracket en más de un 30% frente a un arco de NiTi tradicional, facilitando así un tratamiento rápido.

BioStarter	superiores Ref.	inferiores Ref.
.010	<b>L2475</b>	<b>L2476</b>
.012	<b>L2477</b>	<b>L2478</b>
.014	<b>L0188</b>	<b>L0189</b>
.016	<b>L2479</b>	<b>L2480</b>
Bolsa de 10 unidades	<b>60,99 €</b>	

BioTorque	Ref.	Ref.
.016 x .016	<b>L2481</b>	<b>L2482</b>
.016 x .022	<b>L2483</b>	<b>L2484</b>
.018 x .025	<b>L2485</b>	<b>L2486</b>
Bolsa de 10 unidades	<b>80,99 €</b>	

# térmico

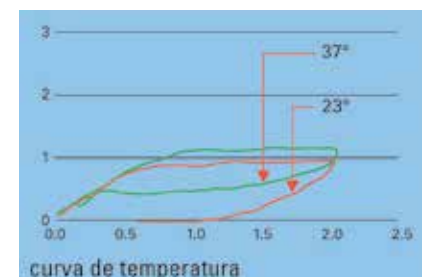
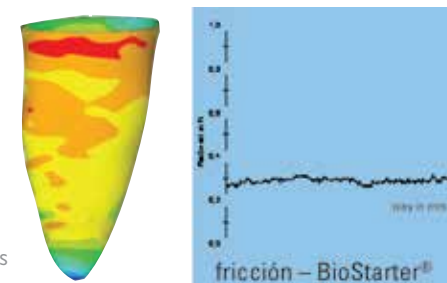

## ARCOS NITI G4™ CON TOPES CRIMPABLES FORMA EUROPA II

Marca: G&H Wire

Productos compatibles con la técnica Damon.

# NiTi

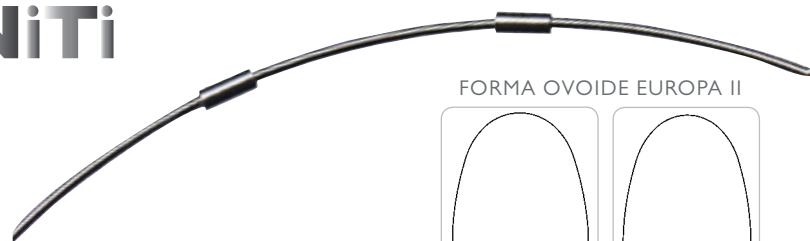

### FORMA OVOIDE EUROPA II

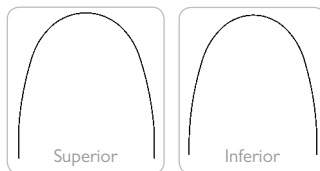

### REDONDOS

	superiores Ref.	inferiores Ref.
.013"	<b>L1063</b>	<b>L1064</b>
.014"	<b>L5422</b>	
.016"	<b>L1065</b>	<b>L1066</b>

Envases de 25 unidades **71,75 €**

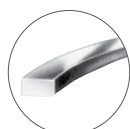

### RECTANGulares

	superiores Ref.	inferiores Ref.
.014x.025"	<b>L1067</b>	<b>L1068</b>
.016x.025"	<b>L1069</b>	<b>L1070</b>
.018x.025"	<b>L1071</b>	<b>L1072</b>

Envases de 25 unidades **99,99 €**

**Características:** Los arcos Niti G4 con Topes Crimpables ya vienen con los topes listos para posicionar sobre el arco donde usted quiera y se quedan en su sitio hasta se crimpen. Así se elimina la necesidad de aplicar los topes a los arcos.

## ARCOS NITI TÉRMICO CON TOPES CRIMPABLES FORMA EUROPA II

Marca: G&H Wire

Productos compatibles con la técnica Damon.

# NiTi térmico



### FORMA OVOIDE EUROPA II

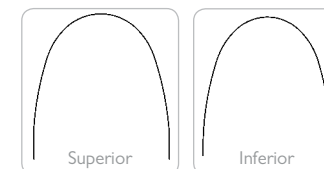

### REDONDOS

	Superiores	Inferiores
.012"	<b>L2133</b>	
.014"	<b>L5170</b>	<b>L5171</b>
.016"	<b>L2135</b>	
.018"	<b>L5172</b>	<b>L5173</b>

Envase de 25 unidades **109,99 €**

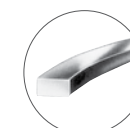

### RECTANGulares

	Superiores	Inferiores
.014X.025"	<b>L5174</b>	<b>L5175</b>
.016X.025"	<b>L2139</b>	
.018X.025"	<b>L5176</b>	<b>L5177</b>
.019X.025"	<b>L5195</b>	<b>L5178</b>

Envase de 25 unidades **119,99 €**

**Características:** M5™ Niti .Arco de Nickel Titanio que se transforma a 27°C. Están fabricados por G&H bajo un proceso de calidad y comprobación que los distingue de otros arcos utilizados en ortodoncia. Con topes crimpables ya vienen con los topes listos para posicionar sobre el arco donde usted quiera y se quedan en su sitio hasta que crimpen. Así se elimina la necesidad de aplicar los topes a los arcos.

## ARCOS NITI ESTÉTICOS G4 CON TOPES CRIMPABLES FORMA EUROPA II

Marca: G&H Wire

**Características:** Los arcos Niti G4 con Topes Crimpables ya vienen con los topes listos para posicionar sobre el arco donde usted quiera y se quedan en su sitio hasta se crispén. Así se elimina la necesidad de aplicar los topes a los arcos.



# NiTi



FORMA OVOIDE EUROPA II

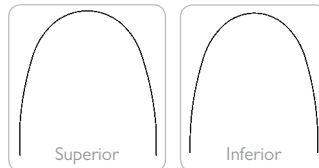

**REDONDOS**

Superiores

.014

L2064

Bolsa de 10 unidades

**75,99 €**



**RECTANGULARES**

Superiores

0.18X.025

L2072

Bolsa de 10 unidades

**79,99 €**

## ARCOS NITI CON CURVA REVERSE G4 CON TOPES CRIMPABLES FORMA EUROPA II

Marca: G&H Wire

**Características:** Los arcos Niti G4 con Topes Crimpables ya vienen con los topes listos para posicionar sobre el arco donde usted quiera y se quedan en su sitio hasta se crispén. Así se elimina la necesidad de aplicar los topes a los arcos.



FORMA OVOIDE EUROPA II

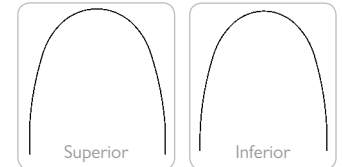

**REDONDOS**

Superiores

.018

L2077

Bolsa de 10 unidades

**52,55 €**



**RECTANGULARES**

Superiores

0.17X.025

L2078

Bolsa de 10 unidades

**61,79 €**

# NiTi

## NI-TORQUE™ - CURVA SPEE

Marca: G&H Wire

ARCOS NI-TI SUPERELÁSTICO CON CURVA SPEE/REVERSE Y TORQUE

**Características:** Arcos con Curva Spee / Reverse vienen con un torque de 20° en segmentos anteriores que incrementan el control de torque durante intrusión. Se aplica torque de raíz lingual en arcos superiores. Para los arcos inferiores, se puede elegir entre arcos con torque de raíz lingual o labial.

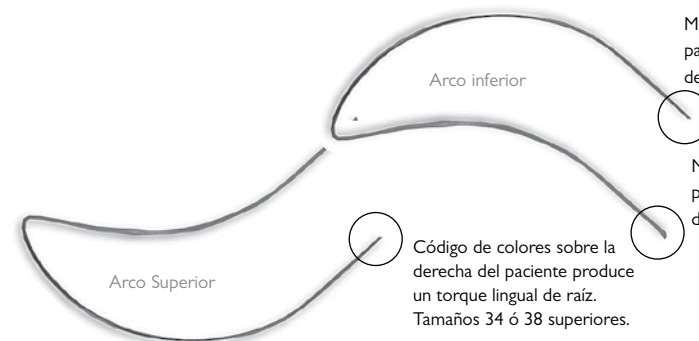

Marca roja sobre la derecha del paciente significa un torque labial de raíz. 28mm (inferior) sólo.

Marca roja sobre la izquierda del paciente significa un torque labial de raíz. 28mm (inferior) sólo.

Código de colores sobre la derecha del paciente produce un torque lingual de raíz. Tamaños 34 ó 38 superiores.

	inferiores 28 mm		superiores 34mm 38 mm	
	torque de raíz lingual	torque de raíz labial	Ref.	Ref.
.017x.025	<b>Ref. L1073</b>	<b>Ref. L1074</b>	<b>Ref. L1077</b>	<b>Ref. L1078</b>
.019x.025	<b>Ref. L1075</b>	<b>Ref. L1076</b>	<b>Ref. L1079</b>	<b>Ref. L1080</b>

Bolsa de 5 unidades

**64,99 €**

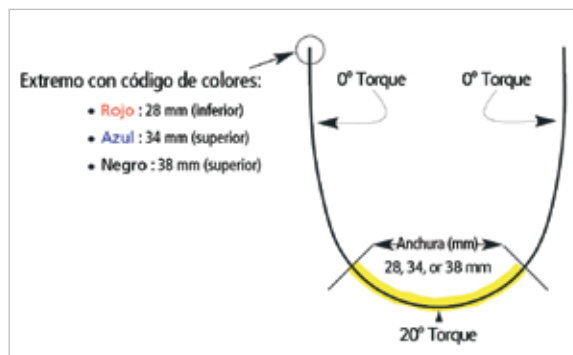

# NiTi

# Información Técnica sobre los Arcos Copper Niti Marca Proclinic

GRÁFICO DE HISTERESIS

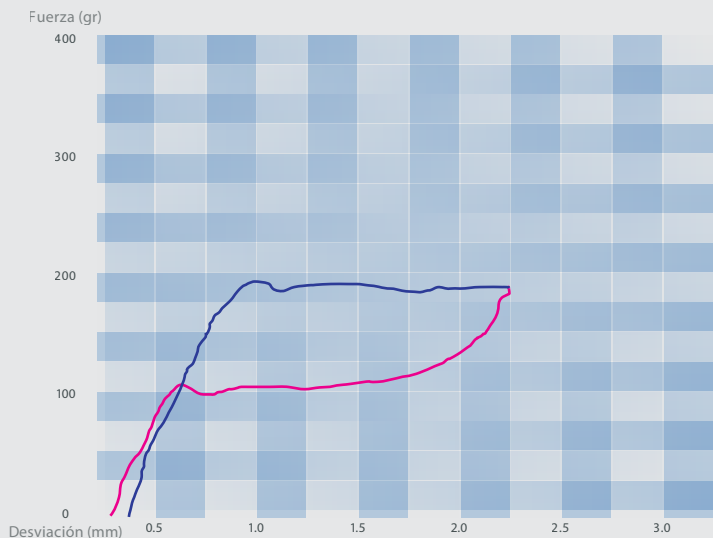

Valor medio de recuperación: 138.75 gr

• Fuerza de movimiento del diente • Fuerza a la colocación del arco

Fecha: Feb 28.2005 Descripción: .016" SE NiTi Temperatura de la prueba: 37°C

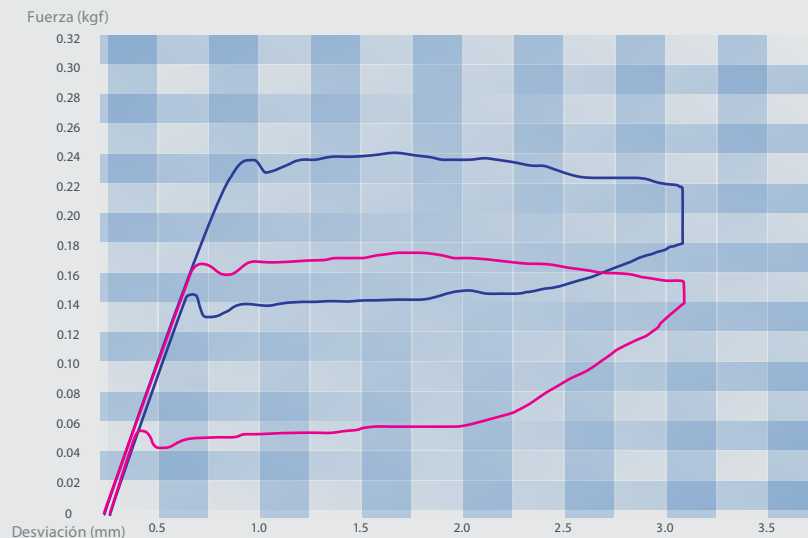

• G4™ NiTi • Copper NiTi Proclinic

\*Pruebas realizadas por G&H. G&H evalúa y comprueba todos los lotes de arcos para asegurar que cumplen con los más exigentes niveles de rendimiento.

Arcos Copper NITI

## COPPER NITI CON TOPES

Marca: Proclinic Expert

**Características:** Los arcos Copper NiTi de Marca Proclinic y fabricados por G&H Wire en los EEUU, contienen la aleación óptima de Titanio, Cobre y Cromo consiguiendo las mejores propiedades térmicas del alambre. Los arcos Copper NiTi de Marca Proclinic tienen una temperatura de transición precisa de 27°C, y así consigue fuerzas relativas óptimas para el movimiento de dientes.

**Ventajas:**

- Los arcos Copper NiTi de Marca Proclinic Expert tienen una temperatura de transición precisa de 27°C, y así consigue fuerzas relativas óptimas para el movimiento de dientes.
- Genera un movimiento del diente más consistente ya que el arco está activo más tiempo en su punto óptimo de fuerza.
- La activación prolongada ofrece una reducción del tiempo de trabajo y estupendas duraciones entre cambios de arco.
- La fuerza ligera expuesta por el arco copper niti y su flexibilidad, permiten a estos arcos actuar en casos con falta de alineamiento moderado y severo diente a diente.
- Como contiene cobre aumenta la resistencia a la corrosión.

➕ Productos compatibles con la técnica Damon.

arcos copper NI-TI



FORMA OVOIDE EUROPA II

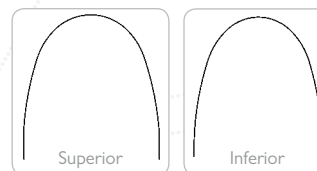

REDONDOS

	superiores Ref.	inferiores Ref.
.012	L9960	
.014	L9961	L9947
.016	L9962	L9948
.018	L9963	L9949
.020	L9964	L9950

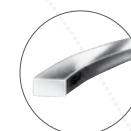

RECTANGULARES

	superiores Ref.	inferiores Ref.
V.014x.025	L9965	L9951
.016x.016	L9966	L9952
.016x.022	L9967	L9953
.016x.025	L9968	L9954
.017x.017	L9969	
.017x.025	L9970	L9955
.018x.018	L9971	L9956
.018x.025	L9972	L9957
.019x.025	L9973	L9958
.020x.020	L9974	L9959

NiTi  
térnico

Des de **53,55 €**

Bolsa de 10 uds

**53,55 €**

**59,75 €**

# COPPER NITI SIN TOPES

Marca: Proclinic Expert

Características: "Los arcos Copper NiTi de Marca Proclinic Expert y fabricados por G&H Wire en los EEUU, contienen la aleación óptima de Titanio, Cobre y Cromo consiguiendo las mejores propiedades térmicas del alambre.

Ventajas:

- Los arcos Copper NiTi de Marca Proclinic Expert tienen una temperatura de transición precisa de 27°C, y así consigue fuerzas relativas óptimas para el movimiento de dientes.
- Genera un movimiento del diente más consistente ya que el arco está activo más tiempo en su punto óptimo de fuerza.
- La activación prolongada ofrece una reducción del tiempo de trabajo y estupendas duraciones entre cambios de arco.
- La fuerza ligera expuesta por el arco copper niti y su flexibilidad, permiten a estos arcos actuar en casos con falta de alineamiento moderado y severo diente a diente.
- Como contiene cobre aumenta la resistencia a la corrosión.

**NiTi**  
**térmico**



Des de  
**27,15 €**

Bolsa de 10 uds

**+** Productos compatibles con la técnica Damon.

FORMA OVOIDE EUROPA II

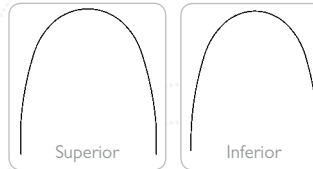

REDONDOS

superiores inferiores  
Ref. Ref.

.012	<b>L9920</b>	<b>L9915</b>
.014	<b>L9921</b>	<b>L9916</b>
.016	<b>L9922</b>	<b>L9917</b>
.018	<b>L9923</b>	<b>L9918</b>
.020	<b>L9924</b>	<b>L9919</b>

**27,15 €**

**proclinic**  
EXPERT

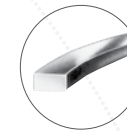

RECTANGULARES

superiores inferiores  
Ref. Ref.

.014x.025	<b>L9936</b>	<b>L9925</b>
.016x.016	<b>L9937</b>	<b>L9926</b>
.016x.022	<b>L9938</b>	<b>L9927</b>
.016x.025	<b>L9939</b>	<b>L9928</b>
.017x.017	<b>L9940</b>	<b>L9929</b>
.017x.025	<b>L9941</b>	<b>L9930</b>
.018x.018	<b>L9942</b>	<b>L9931</b>
.018x.025	<b>L9943</b>	<b>L9932</b>
.019x.025	<b>L9944</b>	<b>L9933</b>
.020x.020	<b>L9945</b>	<b>L9934</b>
.021x.025	<b>L9946</b>	<b>L9935</b>

**32,75 €**

## ARCOS COPPER NI-TI CON STOPS/TOPES

Marca: Ortho Technology

Características: 1 Envase de 10 unidades. Forma Universal Damon. Temperatura de Transición: 27°C. La inclusión de cobre en la aleación de níquel titanio acentúa las propiedades térmicas y las características de trabajo del alambre. La menor histéresis del Truflex Copper proporciona una sensación de tacto más ligero del alambre a temperatura ambiente, alcanzado una mayor flexibilidad que proporciona una fácil colocación en casos con apiñamiento. La composición única de la aleación no sólo da una inserción más fácil en los brackets, sino que también proporciona una mayor resistencia a la deformación. Truflex Copper proporciona control de fuerzas de carga y descarga para un mayor rango de tiempo de trabajo, reduciendo la necesidad de cambios de arcos. Estos niveles de fuerzas controladas se convierten en suaves fuerzas continuas.

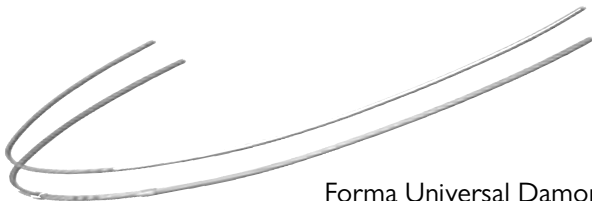

Forma Universal Damon

Dimensión	Ref.
.013	<b>L2427</b>
.014	<b>L2428</b>
.016	<b>L2429</b>
.018	<b>L2430</b>

.014x.025"	<b>L2431</b>
.016x.025"	<b>L2432</b>
.017x.025"	<b>L2433</b>
.018x.025"	<b>L2436</b>
.019x.025"	<b>L2434</b>

**NiTi**  
**térmico**

Ver arcos a escala real en la página 6 y 7 del catálogo Envase de 10 arcos:

**78,70 €**

## ARCOS NI-TI TÉRMICO TRIFECTA



**NiTi**  
**térmico**

Marca: Ortho Technology

Características: Arcos con tres niveles de Fuerza. Tres Niveles de Fuerza. Un extraordinario Arco. Región Molar: Fuerzas fuertes El segmento incisivo tiene un nivel de baja fuerza activada por calor para específicos pequeños movimientos de la raíz de un solo diente. El arco proporciona suaves fuerzas para el confort del paciente, reduce innecesarias presiones al diente y reduce la posibilidad de reabsorción radicular. Región Bicúspide: Fuerzas moderadas Este segmento del arco reparte un leve aumento del nivel de fuerza para mover bicúspides o premolares grandes. El progresivo aumento de fuerza proporciona rápida nivelación y alineamiento acelerando el tiempo de tratamiento, sin comprometer los niveles de confort del paciente. Región Anterior: Fuerzas suaves El segmento posterior del arco genera la mayor fuerza para hacer la mayor parte del alineado, más difícil para movimientos de primero y segundo molar. Los arcos regulares tienen un sólo nivel de fuerza por todas partes, requiriendo el cambio de 2 o 3 arcos para alcanzar el mismo movimiento que un arco Trifecta. Excelente arco para dar una forma ideal. Altamente pulido y acabado para reducir la fricción. Disponible en Forma Full nuestra forma más popular.

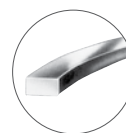

	Fuerzas por zonas (g.)				
	superiores Ref.	inferiores Ref.	Zona Central	Zona Premolar	Zona Molar
RECTANGULARES					
.016x.016"	<b>L24002</b>	<b>L24008</b>	45	68	93
.016x.022"	<b>L24003</b>	<b>L24009</b>	53	95	131
.017x.025"	<b>L24004</b>	<b>L24010</b>	110	165	254
.019x.025"	<b>L24005</b>	<b>L24011</b>	125	202	283

Envase de 10 arcos:

**99,00 €**

## ARCOS LINGUALES PREFORMADOS PARA LA TÉCNICA LINGUAL NITI M5

Marca: G&H Wire

Características: Esta línea de arcos ha sido desarrollada para cubrir toda la mecánica del tratamiento lingual moderno. Las formas de arcos están diseñadas y adaptadas con precisión a la anatomía lingual. Se emplean varias aleaciones para maximizar las eficiencias de tratamiento en las dimensiones reducidas entre bracket y bracket

# NiTi término

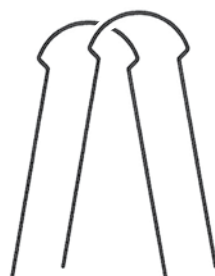

NiTi Térmico M5	Sup.	Inf.
Lingual Pequeño .016"	<b>L1105</b>	<b>L1106</b>
Lingual Mediano .016"	<b>L1107</b>	<b>L1108</b>
Lingual Grande .016"	<b>L1109</b>	<b>L1110</b>

NiTi Térmico M5		
Lingual Pequeño .017x.017"	<b>L1111</b>	<b>L1112</b>
Lingual Mediano .017x.017"	<b>L1113</b>	<b>L1114</b>
Lingual Grande .017x.017"	<b>L1115</b>	<b>L1116</b>

Lingual Pequeño .017x.025"	<b>L1117</b>	<b>L1118</b>
Lingual Mediano .017x.025"	<b>L1119</b>	<b>L1120</b>
Lingual Grande .017x.025"	<b>L1121</b>	<b>L1122</b>

Bolsa de 2 unidades **16,25 €**

	ANCHURA DE EL SEGMENTO ANTERIOR:	
	superiores	inferior
Lingual Pequeño	32mm.	27mm.
Lingual Mediano	33,5mm.	30mm.
Lingual Grande	36mm.	31mm.

## ARCOS LINGUALES UNIVERSALES NITI G4

Marca: G&H Wire

Características: Envase de 5 unidades.

# NiTi

	Pequeño	Grande
.010	<b>L2079</b>	
.012	<b>L2080</b>	
.014	<b>L2081</b>	<b>L2074</b>
.016	<b>L2082</b>	

Envase de 5 unidades **19,85 €**

	Pequeño	Mediano	Grande
.010	<b>L5179</b>	<b>L5180</b>	<b>L5181</b>
.012	<b>L5182</b>	<b>L5183</b>	<b>L5184</b>
.014	<b>L5185</b>	<b>L5186</b>	<b>L5187</b>
.016	<b>L5188</b>	<b>L5189</b>	<b>L5190</b>

5 unidades envasadas individualmente **22,25 €**

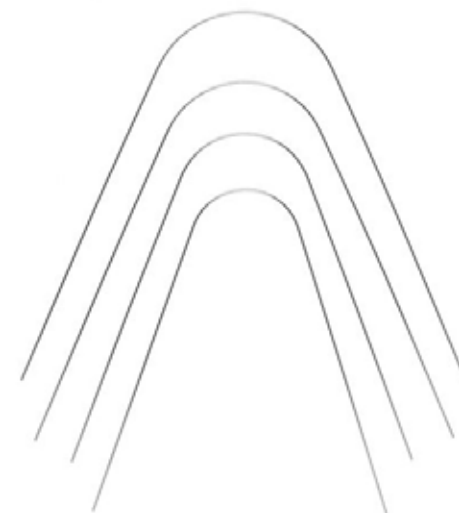

## ARCOS G4 LINGUAL

Marca: G&H Wire

Características: G4™ Nickel Titanium es una aleación única mejorada que ha sido exclusivamente formulada para rendir con fuerzas consistente y específicas, valores de memoria y elasticidad.

# NiTi



INFERIOR  
Grande

.010"	<b>L10201</b>
-------	---------------

**11,75 €**

2 arcos

FORMA OVOIDE TRUEFORM

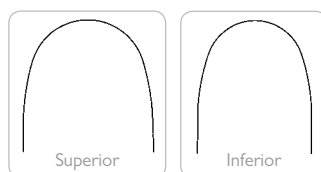

## ARCOS TITANMOLY LINGUALES UNIVERSALES

Marca: G&H Wire

Características: Arco lingual universal desarrollado a partir de titanio molibdeno. Estos arcos universales permiten aplicar dobleces offset para adaptarse con precisión a la anatomía lingual.



UNIVERSALES

.016"x.022"	<b>L6331</b>
.0175"x.0175"	<b>L10200</b>

**54,99 €**

10 arcos

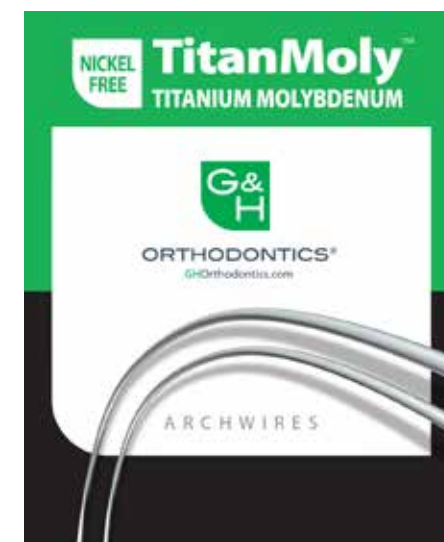

**BOBINA ALAMBRE NITI SUPERELASTICO**

Marca: G&H Wire  
Características: Bobina de 38 cm.

**NiTi**



**RECTANGULAR**

	Ref.
.012	<b>L5473</b>
.014	<b>L5474</b>
.016	<b>L5475</b>

Bobina 38 cm. **13,25 €**

**TUS VENTAJAS** 

*Nuestro compromiso, 100% satisfacción*

- ENVÍO GRATIS a partir de 110€ de compra.
- Disponibilidad de stock del 99,46% .
- Más de 4,600 ofertas con hasta un 50%dto.
- Hasta un 15% dto. en todas tus compras.
- 5% dto. extra por comprar en proclinic.es
- Más de 17.000 productos de las primeras marcas.
- Más de 2.500 productos Marca Proclínica.
- Entrega en 24 horas.
- Tienes 15 días para cambiar de opinión.
- Servicio devoluciones online.
- Consulta el estado de tu pedido online.

**ARCOS INITIALLOY™ (COMPARABLE CON SENTALLOY®)**

Marca: GC Orthodontics



**NiTi**

**FORMA A. FUERZA MEDIA**

	Superior	Inferior
.012"	<b>L4124</b>	<b>L4120</b>
.014"	<b>L4125</b>	<b>L4121</b>
.016"	<b>L4126</b>	<b>L4122</b>
.018"	<b>L4127</b>	<b>L4123</b>
.020"	<b>L9576</b>	<b>L9577</b>

Bolsa de 10 unidades **46,99 €**

**FORMA C. FUERZA MEDIA**

	Superior	Inferior
.014"	<b>L9570</b>	<b>L9571</b>
.016"	<b>L9572</b>	<b>L9573</b>
.018"	<b>L9574</b>	<b>L9575</b>

Bolsa de 10 unidades **46,99 €**

**Características:** Los arcos súper elásticos Initialloy desarrollan las fuerzas más ligeras del mercado. Asociado con dispositivos autoligados, aportan comodidad para el paciente y la eficiencia para el profesional. Fuerza Media. Envase de 10 Arcos en sobres individuales de 1 arco.

**ARCOS BIOEDGE**

Marca: GC Orthodontics



**NiTi**

**FUERZA 80**

	Superior	Inferior
.016"x.022"	<b>L9578</b>	<b>L9579</b>

Bolsa de 10 unidades **64,99 €**

**Características:** BioEdge es un arco de nickel titanio activado con calor con memoria. Es un alambre excelente para trabajar.



### ARCO ACERO EUROPA I CON POSTE

Marca: G&H Wire

Características: G&H® Arcos Posted facilitan la retracción. unión Clase II, y segmenta la fuerza deseada a aplicar.



FORMA OVOIDE EUROPA I

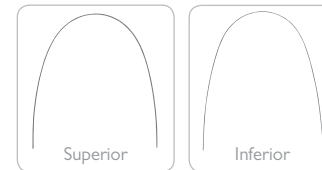

## Inox

#### REDONDOS

	26mm	28mm	36mm
.018		L1927	
.020	L1928	L1929	L10204

Bolsa de 10 unidades **27,99 €**



#### RECTANGULARES

	22mm	24mm	26mm	28mm	30mm	32mm	34mm	36mm	38mm	40mm	42mm
.016x.022"				L10205				L10206			
.018x.025"			L8053				L8055	L1939	L1940		L31812
.019X.025"	L1949	L5450	L5451	L5452	L5453	L5454	L5455	L5456	L5457	L5458	L5459

Bolsa de 10 unidades **44,99 €**

### ARCOS ACERO CON POSTES DE BOLA EUROPA II

Marca: G&H Wire

Características: Arcos XRI son de acero inoxidable con un tratamiento de calor especial y una reducción en el estrés interno del alambre, así consiguiendo una elasticidad que permite mejorar la mecánica. Estos arcos incluyen Postes de Bola hechos de un latón que permite doblarlo. Están soldados utilizando una técnica exclusiva que logra unas conexiones limpias, fuertes y consistentes.

## Inox

FORMA OVOIDE EUROPA II

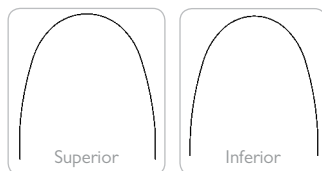

	22mm	24mm	26mm	28mm	30mm	32mm
.016x.025"	L1081	L1082	L1083	L1084	L1085	L1086
.019x.025"	L1093	L1094	L1095	L1096	L1097	L1098

	34mm	36mm	38mm	40mm	42mm	44mm
.016x.025"	L1087	L1088	L1089	L1090	L1091	L1092
.019x.025"	L1099	L1100	L1101	L1102	L1103	L1104

Bolsa de 10 unidades **47,99€**

### ARCOS ACERO CON POSTES DE BOLA EUROPA I XRI

Marca: G&H Wire

Características: Los arcos de bola XRI ofrecen confort al paciente y máxima retención debido a su finalización con bola y su poste flexible. Los XRI de acero inoxidable son tratados con calor incrementa la resistencia del arco de un 5% a un 10%. La técnica de soldado de G&H asegura la consistencia y fuerza del arco.

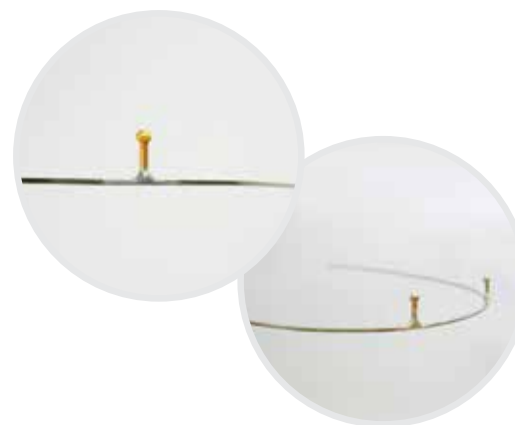

FORMA OVOIDE EUROPA I

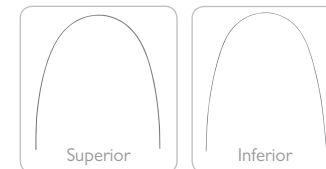

	24mm	26mm	34mm	36mm
.019x.025	L10208	L10209	L1957	L1958

Bolsa de 10 unidades **47,99 €**

## Inox



## ARCO ACERO FORMA STANDARD

Marca: Proclinic Expert  
Características: Acero inoxidable. Todos los arcos de acero inoxidable PROCLINIC EXPERT están fabricados utilizando el grado médico de acero 304v, garantizando así una calidad de la más elevada uniformidad y consistencia.

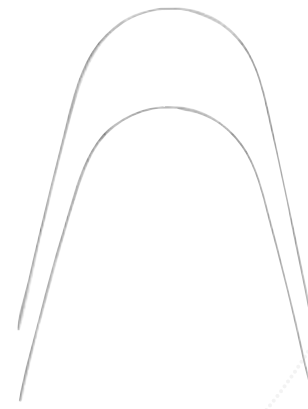

Superior



Inferior



### REDONDOS

	superiores Ref.	inferiores Ref.
.012	<b>L0617</b>	<b>L0618</b>
.014	<b>L0619</b>	<b>L0620</b>
.016	<b>L0621</b>	<b>L0622</b>
.018	<b>L0623</b>	<b>L0624</b>
.020	<b>L0625</b>	<b>L0626</b>

Bolsa de 10 unidades

**4,25 €**

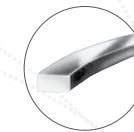

### RECTANGULARES

	superiores Ref.	inferiores Ref.
.016x.016	<b>L0627</b>	<b>L0628</b>
.016x.022	<b>L0629</b>	<b>L0630</b>
.017x.025	<b>L0631</b>	<b>L0632</b>
.018x.018	<b>L0633</b>	<b>L0634</b>
.018x.025	<b>L0635</b>	<b>L0636</b>
.019x.025	<b>L0637</b>	<b>L0638</b>
.021x.025	<b>L0639</b>	<b>L0640</b>

Bolsa de 10 unidades

**6,35 €**

Desde  
**4,25 €**

Bolsa de 10 uds

**Inox**

### ARCO ACERO PREFORMADOS

Marca: Leone

Descripción: De forma estándar. Fabricados con alambre extraduro elástico para una mayor elasticidad. Una marca, negra para los arcos superiores y roja para los inferiores, indica claramente la línea mediana.



### REDONDOS

	superiores Ref.	inferiores Ref.
.012	<b>L1850</b>	<b>L1853</b>
.014	<b>L1851</b>	<b>L1854</b>
.016	<b>L1852</b>	<b>L1855</b>
.018	<b>L09902</b>	<b>L09907</b>
.020	<b>L09904</b>	<b>L09909</b>

Bolsa de 10 unidades

**12,23 €**

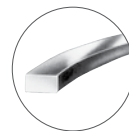

### RECTANGULARES

	superiores Ref.	inferiores Ref.
.016x.016	<b>L1856</b>	<b>L1858</b>
.016x.022	<b>L1857</b>	<b>L1859</b>
.017x.025	<b>L09901</b>	<b>L09906</b>
.019x.025	<b>L09903</b>	<b>L09908</b>
.021x.025	<b>L09905</b>	<b>L09900</b>

Bolsa de 10 unidades

**20,39 €**

Descripción: Alambre extraduro elástico trefilados al diamante para obtener superficies lisas.

.016x.016 **L09910**

Bolsa de 10 unidades

**16,12 €**

**Inox**

## TUS VENTAJAS

*Nuestro compromiso, 100% satisfacción*

- ENVÍO GRATIS a partir de 110€ de compra.
- Disponibilidad de stock del 99,46% .
- Más de 4,600 ofertas con hasta un 50%dto.
- Hasta un 15% dto. en todas tus compras.
- 5% dto. extra por comprar en proclinic.es
- Más de 17.000 productos de las primeras marcas.
- Más de 2.500 productos Marca Proclinic.
- Entrega en 24 horas.
- Tienes 15 días para cambiar de opinión.
- Servicio devoluciones online.
- Consulta el estado de tu pedido online.

## Fuerza de recuperación de los arcos de Acero Inoxidable

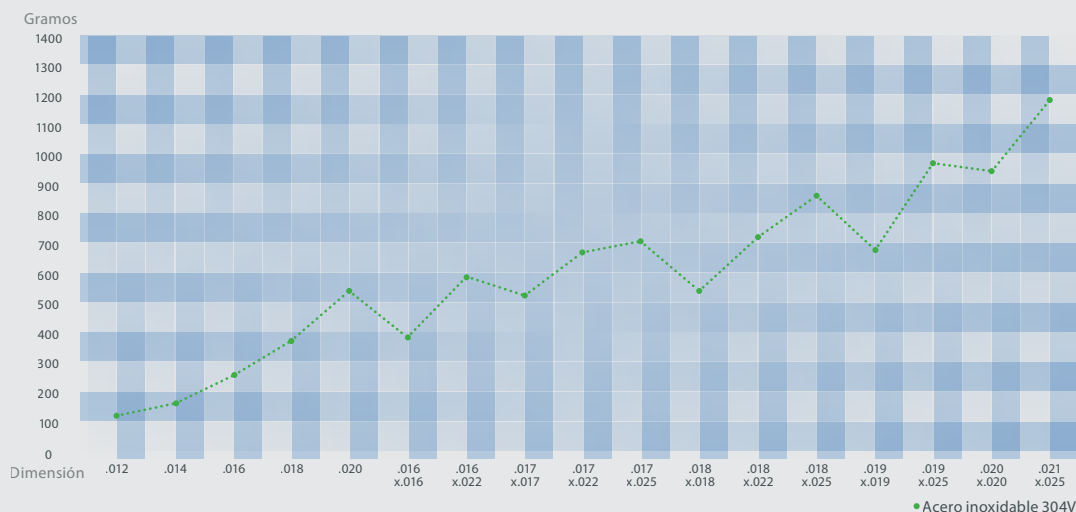

Fuerza de recuperación media con una desviación de 2 mm sobre una distancia de 13 mm

\*Pruebas realizadas por G&H. G&H evalúa y comprueba todos los lotes de arcos para asegurar que cumplen con los más exigentes niveles de rendimiento.

Consulta el estado de tu pedido en todo momento en la web

Ofertas mensuales con promociones exclusivas.

### TUS VENTAJAS

*Nuestro compromiso, 100% satisfacción*

- ENVÍO GRATIS a partir de 110€ de compra.
- Disponibilidad de stock del **99,46%**.
- Más de 4,600 ofertas con hasta un 50% dto.
- Hasta un 15% dto. en todas tus compras.
- 5% dto. extra por comprar en proclinic.es
- Más de 17.000 productos de las primeras marcas.
- Más de 2.500 productos Marca Proclinic.
- Entrega en 24 horas.
- Tienes 15 días para cambiar de opinión.
- Servicio devoluciones online.
- Consulta el estado de tu pedido online.

# ARCOS ACERO INOXIDABLE

Marca: Proclinic Expert  
 Características: Arcos de Acero Inoxidable. Ahora es posible tener un tratamiento de ortodoncia. Con el énfasis principalmente en la ortodoncia en adultos, el uso de arcos estéticos permite una opción muy atractiva para estos pacientes, sin comprometer la técnica ni los resultados. Todos los arcos de acero inoxidable Proclinic Expert están fabricados utilizando el grado médico de acero 304v, garantizando así una calidad de la más elevada uniformidad y consistencia.

 Productos compatibles con la técnica Damon.

Desde **5,15 €**  
 Bolsa de 10 uds

**Inox**

Desde **10,99 €**  
 Bolsa de 10 uds

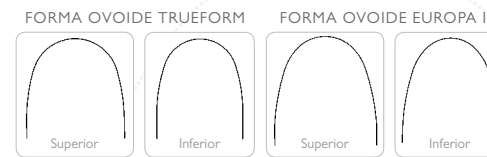

## REDONDOS



	TRUEFORM		EUROPA II	
	Superiores	Inferiores	Superiores	Inferiores
.012	L0569	L0570	L0947	L0948
.014	L0571	L0572	L0949	L0950
.016	L0573	L0574	L0951	L0952
.018	L0575	L0576	L0953	L0954
.020	L0577	L0578	L0955	L0956

Bolsa de 10 unidades **5,15 €** **5,15 €**

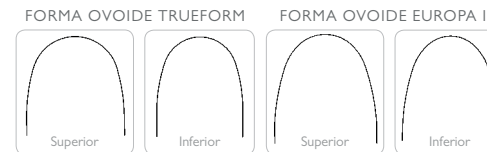

## RECTANGULARES

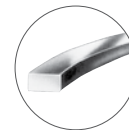

	TRUEFORM		EUROPA II	
	Superiores	Inferiores	Superiores	Inferiores
.016x.016	L0579	L0580	L0959	L0960
.016x.022	L0581	L0582	L0961	L0962
.016x.025			L0963	L0964
.017x.025	L0583	L0584	L0965	L0966
.018x.018	L0585	L0586	L0967	L0968
.018x.025	L0587	L0588	L0969	L0970
.019x.025	L0589	L0590	L0971	L0972
.021x.025	L0591	L0592	L0973	L0974

Bolsa de 10 unidades **10,99 €** **10,99 €**

# ARCOS ACERO INOXIDABLE ESTÉTICOS

Marca: Proclenic Expert  
 Características: Arcos de Acero Inoxidable. Ahora es posible tener un tratamiento de ortodoncia más estético. Con el énfasis principalmente en la ortodoncia en adultos, el uso de arcos estéticos permite una opción muy atractiva para estos pacientes, sin comprometer la técnica ni los resultados. Todos los arcos de acero inoxidable Proclenic Expert están fabricados utilizando el grado médico de acero 304v, garantizando así una calidad de la más elevada uniformidad y consistencia.

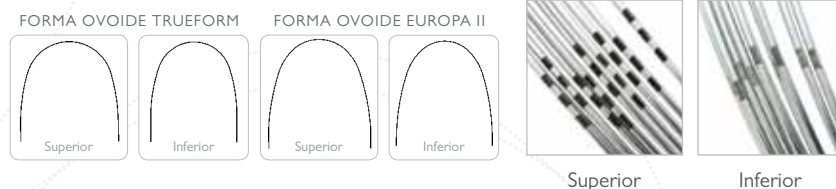

## REDONDOS

	TRUEFORM		EUROPA II	
	Superiores	Inferiores	Superiores	Inferiores
.014	L0595	L0596	L6264	L6265
.016	L0597	L0598	L6266	L6267
.018	L0599	L0600	L6268	L6269
.020	L0601	L0602	L6270	L6271

Bolsa de 10 unidades **39,35 €** **39,35 €** **39,35 €**

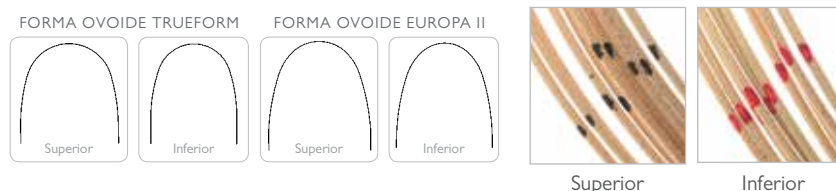

## RECTANGULARES

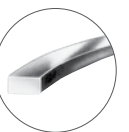

	TRUEFORM		EUROPA II	
	Superiores	Inferiores	Superiores	Inferiores
.016x.022	L0605	L0606	L6272	L6273
.017x.025	L0607	L0608	L6274	L6275
.018x.018	L0609	L0610		
.018x.025	L0611	L0612	L6276	L6277
.019x.025	L0613	L0614	L6278	L6279
.021x.025	L0615	L0616	L6280	L6281

Bolsa de 10 unidades **46,99 €** **46,99 €** **46,99 €**

**39,35 €**  
Bolsa de 10 uds

Productos compatibles con la técnica Damon.



ortoestético  
**Inox**

**46,99 €**  
Bolsa de 10 uds

**ARCOS ACERO INOXIDABLE ESTÉTICOS FORMA EUROPA I S304**

Marca: G&H Wire

FORMA OVOIDE EUROPA II

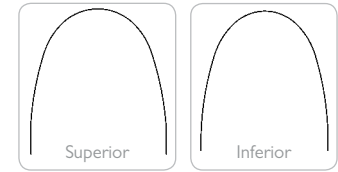

**REDONDOS**

Inferiores

.016	L1962
.018	L1963
.020	L1964

Bolsa de 25 unidades **94,99 €**

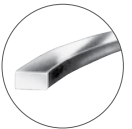
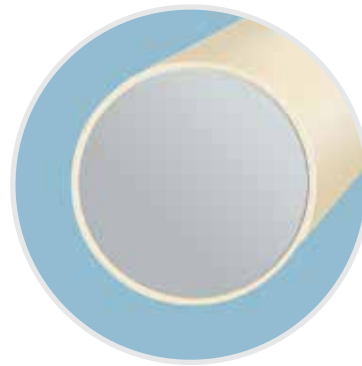

**RECTANGULARES**

Superiores

Inferiores

.018X.025	L1979	L1966
.019X.025		L1967

Bolsa de 25 unidades **99,99 €**

**ARCOS ACERO INOXIDABLE FORMA EUROPA I XRI**

Marca: G&H Wire

Descripción: Los XRI de acero inoxidable son tratados con calor incrementa la resistencia del arco de un 5% a un 10%. Con una experiencia formando arcos de más de 35 años G&H garantiza las características de consistencia e integridad del arco y la forma precisa.

FORMA OVOIDE EUROPA I

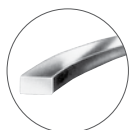

**RECTANGULARES**

Superiores

Inferiores

.016x.022	L7024	L7021
.017x.025	L7025	L7022
.019X.025	L7026	L7023

Bolsa de 25 unidades **37,99 €**



## ARCOS "AUSTRALIAN WIRE COMBINATION"- PREFORMADOS LABIAL

# Inox

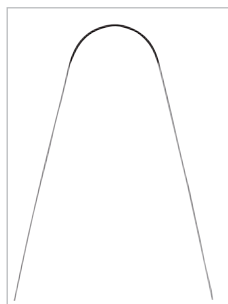

Marca: A.J.Wilcock

**Características:** Estos arcos de Grado "Special Plus" de acero inoxidable, son altamente resistente y son ideales para mantener la forma del arco incluso cuando otros productos auxiliares o elásticos están en uso. Los arcos Combination tiene la forma rectangular en la parte anterior para mantener el torque mientras los segmentos posteriores redondos permiten un deslizamiento mecánico de fricción reducida.

Medidas (mm)	32	34	36	38	40
.019x.025"	<b>L9020</b>	<b>L9021</b>	<b>L9022</b>	<b>L9023</b>	<b>L9024</b>

Envase 2 arcos **39,49 €**

## AUSTRALIAN WIRE TRUEFORM INFERIOR

# Inox



Marca: G&H Wire

**Características:** Estos arcos de acero inoxidable están fabricados por A.J.Wilcock y preformados por G&H® Wire Company. Tienen una línea media marcada para identificar los arcos superiores e inferiores. Son fácilmente formados y excelentes para uso general. Son ideales para aperturas de mordida y donde se requiere una alta resistencia..

	Special +	Premium +
.016	<b>L5401</b>	<b>L5400</b>
.018	<b>L5402</b>	
.020	<b>L6329</b>	

Bolsa de 25 unidades **63,99 €**

## ARCO ACERO S304 EUROPA I

Marca: G&H Wire

**Características:** Utilizando solo un grado de acero inoxidable médico de 304v en conjunción con el equipo para formar arcos se asegura un arco preciso, de alta calidad con características de consistencia e integridad.

### FORMA OVOIDE EUROPA I



# Inox



	REDONDOS	
	Superiores	Inferiores
.014		<b>L5460</b>
.016	<b>L1969</b>	<b>L5461</b>
.018	<b>L5468</b>	<b>L5462</b>
.020	<b>L5469</b>	<b>L5463</b>

Bolsa de 25 unidades **13,25 €**

	RECTANGULARES	
	Superiores	Inferiores
.016X.022	<b>L6340</b>	<b>L5464</b>
.016X.025		<b>L1965</b>
.017X.025	<b>L5470</b>	<b>L5465</b>
.018X.025	<b>L5471</b>	<b>L5466</b>
.019X.025	<b>L5472</b>	<b>L5467</b>
.021X.025	<b>L1978</b>	<b>L1968</b>

Bolsa de 25 unidades **28,79 €**

## ARCOS ACERO S304 TRUEFORM

# Inox

Marca: G&H Wire

**Características:** Utilizando solo un grado de acero inoxidable médico de 304v en conjunción con el equipo para formar arcos se asegura un arco preciso, de alta calidad con características de consistencia e integridad.

### FORMA OVOIDE TRUEFORM

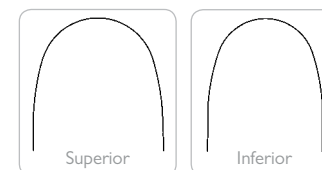

	REDONDOS
	Superiores
.018	<b>L1982</b>
.020	<b>L1983</b>

Bolsa de 25 unidades **13,25 €**

	RECTANGULARES	
	Superiores	Inferiores
.018x.025	<b>L1984</b>	<b>L1980</b>
.019x.025		<b>L1981</b>

Bolsa de 25 unidades **28,79 €**



arcos trenzados

 **proclinic**  
EXPERT

# ARCO TRENZADO DE 3 HILOS OVOIDE

Marca: Proclinic Expert  
 Características: Arcos de Acero Inoxidable. Se utilizan estos arcos generalmente en las primeras etapas del tratamiento, debido a sus prestaciones suaves, para corregir piezas mal alineadas. Ejercen una fuerza baja con poca deformación.

Desde **23,95 €**  
 Bolsa de 10 uds

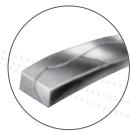

RECTANGULARES

	superiores Ref.	inferiores Ref.
.016x.016	<b>L0649</b>	<b>L0650</b>
.016x.022	<b>L0651</b>	<b>L0652</b>
.017x.025	<b>L0653</b>	<b>L0654</b>
.018x.025	<b>L0655</b>	<b>L0656</b>
.019x.025	<b>L0657</b>	<b>L0658</b>

Bolsa de 10 unidades **23,95 €**

**Inox**



Arcos Trenzados

# ARCO TRENZADO DE 8 HILOS OVOIDE

Marca: Proclinic Expert  
 Características: Generalmente se utilizan estos arcos en aplicaciones transicionales para alinear oclusiones con menos fuerza que arcos de acero inoxidable normales.

**30,39 €**  
 Bolsa de 10 uds

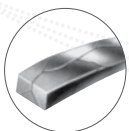

RECTANGULARES

	superiores Ref.	inferiores Ref.
.016x.016	<b>L0667</b>	<b>L0668</b>
.016x.022	<b>L0669</b>	<b>L0670</b>
.017x.025	<b>L0671</b>	<b>L0672</b>
.018x.025	<b>L0673</b>	<b>L0674</b>
.019x.025	<b>L0675</b>	<b>L0676</b>
.021x.025	<b>L0677</b>	<b>L0678</b>

**Inox**

arcos trenzados

 **proclinic**  
EXPERT

FORMA OVOIDE

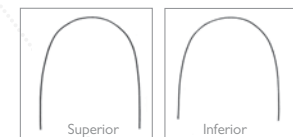

# Fuerza de recuperación del Alambre trenzado de Acero Inoxidable

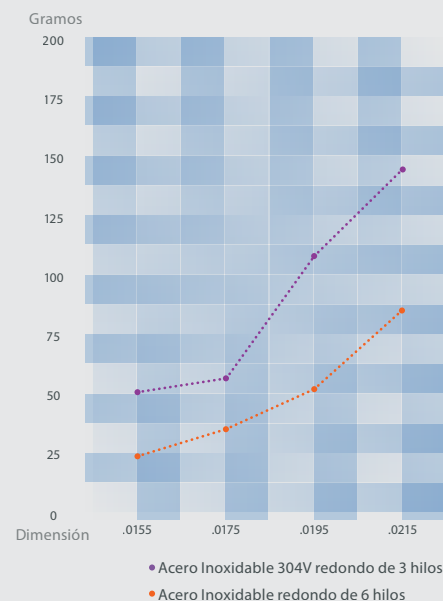
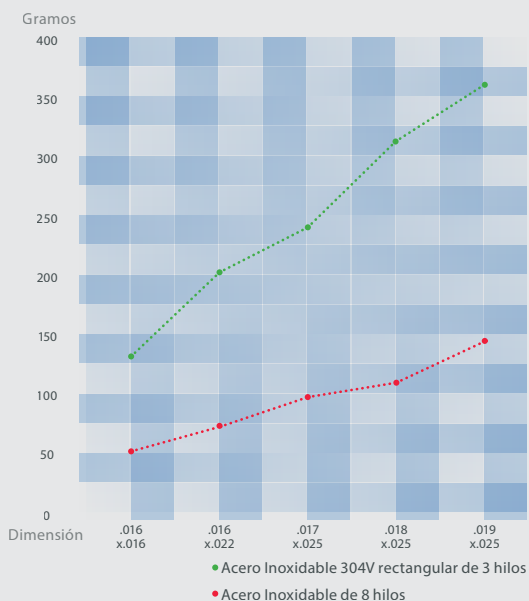

Fuerza de recuperación media con una desviación de 2 mm sobre una distancia de 13 mm

\*Pruebas realizadas por G&H. G&H evalúa y comprueba todos los lotes de arcos para asegurar que cumplen con los más exigentes niveles de rendimiento.

Inox

arcos trenzados



## ALAMBRE TRENZADO

Marca: Proclinic Expert

Características: Arcos de Acero Inoxidable.

El grosor de arco más utilizado para retención es el .0155".

Varillas: se presentan en 1 tubo de 10 unidades de 35 cm.

Bobinas: se presentan en 1 unidad de 9 metros.

Desde **21,35 €**

Bolsa de 10 uds



VARILLA 3 hilos Ref.	BOBINA 3 hilos Ref.
.0155 <b>L0794</b>	<b>L0802</b>
.0175 <b>L0795</b>	<b>L0803</b>
.0195 <b>L0796</b>	<b>L0804</b>
.0215 <b>L0797</b>	<b>L0805</b>
<b>21,35 €</b>	<b>27,79 €</b>



VARILLA 6 hilos Ref.	BOBINA 6 hilos Ref.	BOBINA 7 hilos Ref.
.0155 <b>L0798</b>	<b>L0806</b>	<b>L0810</b>
.0175 <b>L0799</b>	<b>L0807</b>	<b>L0811</b>
.0195 <b>L0800</b>	<b>L0808</b>	<b>L0812</b>
.0215 <b>L0801</b>	<b>L0809</b>	<b>L0813</b>
<b>21,35 €</b>	<b>27,79 €</b>	<b>27,79 €</b>

### ARCO TRENZADO DE 8 HILOS OVOIDE

Marca: G&H.

Descripción: Arcos de Acero Inoxidable. Se utilizan estos arcos generalmente en las primeras etapas del tratamiento, debido a sus prestaciones suaves, para corregir piezas mal alineadas. Ejercen una fuerza baja con poca deformación.

Inox



RECTANGULARES

Inferior Superior

**L5405 L5406**

.016 x .022

Bolsa de 25 unidades

**74,99 €**





**ARCOS TITANMOLY - TIPO TMA**

Marca: G&H Wire

Descripción: Este alambre ofrece las características de adaptabilidad y manejo del acero inoxidable pero con una memoria mejorada y niveles de fuerzas más suaves. Es una aleación sin níquel que ayuda reducir la sensibilidad que puedan tener los pacientes. 1 Envase de 10u. Arcos de titanio molibdeno (sin níquel).

Forma: Trueform

Dimensión	Sup	Inf
<b>.016x.016"</b>	<b>L6224</b>	<b>L6225</b>
<b>.016x.022"</b>	<b>L6226</b>	<b>L6227</b>
<b>.017x.025"</b>	<b>L6228</b>	<b>L6229</b>
<b>.018x.025"</b>	<b>L6230</b>	<b>L6231</b>
<b>.019x.025"</b>	<b>L6232</b>	<b>L6233</b>
<b>.021x.025"</b>	<b>L6234</b>	<b>L6235</b>



Dimensión	Sup	Inf
<b>.016"</b>	<b>L6220</b>	<b>L6221</b>
<b>.018"</b>	<b>L6222</b>	<b>L6223</b>

Forma: Europa II

Dimensión	Sup	Inf
<b>.016x.022"</b>	<b>L6236</b>	<b>L6237</b>
<b>.017x.025"</b>	<b>L6238</b>	<b>L6239</b>
<b>.019x.025"</b>	<b>L6240</b>	<b>L6241</b>
<b>.021x.025"</b>	<b>L6242</b>	<b>L6243</b>



Bolsa de 10 unidades **41,75 €**

**ARCOS TITANMOLY - TIPO TMA - FORMA EUROPA I**



Marca: G&H Wire

RECTANGULARES

Dimensión	Sup	Inf
<b>.016x.022"</b>	<b>L6315</b>	<b>L6316</b>
<b>.017x.025"</b>	<b>L6317</b>	<b>L6318</b>
<b>.019x.025"</b>	<b>L6319</b>	<b>L6320</b>

Bolsa de 10 unidades **41,75 €**



**VARILLA DE ORTODONCIA TITANMOLY**

Marca: G&H Wire  
Descripción: 10 unidades  
14" varillas rectas.



<b>Ref. L2003</b>	.017x.025	<b>53,45 €</b>
<b>Ref. L1925</b>	.019x.025	<b>53,45 €</b>
<b>Ref. L2002</b>	.036	<b>53,45 €</b>

**ARCO BETA MEMORIA**

Envase de 10 u.	Superiores Medianos	
.016"	<b>L11418</b>	<b>90,17 €</b>

**ALAMBRES RECTOS BETA MEMORIA**

Envase de 10 alambres de 35 cm		
.017"x .025"	<b>L9526</b>	<b>67,31 €</b>



Marca: Leone

Descripción: En aleación de titanio molibdeno, poseen alta elasticidad y buena adaptabilidad al doblado con los alicates. La superficie es esmeradamente acabada para minimizar la fricción entre alambre y slot. Exentos de níquel, indicados para el tratamiento de pacientes alérgicos.

**ALAMBRE REDONDO BIOSTEEL**



Marca: Leone

Descripción: Envase: 1 bobina de 25m

Alambre redondo duro elásticos a bajo contenido de níquel biosteel. Aleación de acero inoxidable expresamente estudiada para evitar las alergias al níquel (Cr 18%, Mn 18%, Mo 2%, Ni 1%, Ni 0,2%, Fe resto). Apto para cualquier tipo de empleo ortodóntico.

**Ref. L09950** Diámetro 0,7mm **43,85 €**

**RETENEDORES LINGUALES ALAMBRE TRENZADO PLANO PARA RETENEDOR LINGUAL (SPLINTING)**

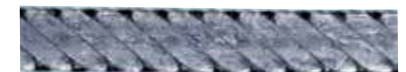

**Inox**

Marca: Leone

Descripción: Bobina de 1,5m. Ideal para obtener una férula mínimamente invasiva y resistente. La alta plasticidad del alambre permite el ajuste exacto de la anatomía de la lengua, mientras que su geometría tejida favorece la unión con el compuesto.

**Ref. L9513** **42,83 €**

**RETENEDORES LINGUALES  
RETAINIUM**



sin  
Níquel  
antialérgico

Marca: Reliance Orthodontics

Descripción: Cinta de Titanio (sin Níquel) con fuerza interproximal. Es ideal para ferulización semi-permanente y retención, especialmente en zonas difíciles de extracciones:

- Elimina problemas de alergias al Níquel.
- Reduce desgaste.
- Mayor fuerza interproximal.
- 10 tiras de 15 cm. cadauna.

Dimensiones: 0.694 mm (w) x 0.297 mm (h)

Ref. L5900

54,35 €



sin  
Níquel  
antialérgico

Sólo por  
**43,99 €**



**ALAMBRE TITANIO TRENZADO PARA  
RETENEDORES**

Marca: Bestdent

Descripción: 10 tiras de 15cm. Alambre para retenedores de Titanio. No contiene Níquel.

Ref. 75850

45,35 €



sin  
Níquel  
antialérgico

Sólo por  
**39,99 €**



**ALAMBRE TITANIO PLANO PARA  
RETENEDORES**

Marca: Bestdent

Descripción: 10 tiras de 15cm. Alambre para retenedores de Titanio. No contiene Níquel

Ref. 75851

41,19 €



Sólo por  
**30,99 €**

**Inox**



**ALAMBRE TRENZADO PARA RETENEDORES**

Marca: Bestdent

Descripción: Acero inoxidable. 10 varillas.

Ref. L5633

31,95 €



**RETENEDORES LINGUALES  
BOND-A-BRAID (BAB)**

Marca: Reliance

Descripción: 10 varillas de 15 cm.

Dimensiones: 0.673 mm (w) x 0.268 mm (h)

Ref. L1236

44,15 €



PRODUCTO DESTACADO

- Alambre para Retenedores Linguales
- La retención permanente se aumenta enormemente utilizando un alambre de 8 hilos, aplanado y blando. El uso de este alambre evita problemas de control de torque si utiliza un alambre redondo.
- Cuando se cementa en la parte lingual de los incisivos superiores, debido a su perfil bajo, el alambre causa menos interferencia a los incisivos inferiores.
- Siendo alambre blando, es fácil adaptar y previene movimiento de dientes que se asocia con alambres activos.
- Adicionalmente sirve para mantener una diastema cerrada, mantener sitios difíciles de extracción y para ferular dientes comprometido periodontalmente.





**PRODUCTO DESTACADO**

**ORTHO FLEXTECH ORO (OFT2)**  
 Marca: Reliance  
 Descripción: Bobina de 75 cm.  
 Dimensiones: 0.974 mm (w) x 0.402 mm (h)  
**Ref. L1231** **205,99 €**

**ORTHO FLEXTECH ORO GRABADO / ETCHED**  
 Marca: Reliance  
 Descripción: Bobina de 75 cm.  
**Ref. L5910** **212,99 €**

La última generación en retención lingual utilizando oro.

- Estabiliza correcciones ortodónticas
- Previene recaídas rotacionales
- Una aplicación fácil dado que conforma naturalmente a la arcada
- Menos tiempo en el sillón
- Más bajo nivel de fracaso debido a un encadenado flexible
- Un ahorro en costes de laboratorio
- Más comodidad para el paciente dado que tiene un perfil muy bajo y plano.
- Una estética duradera debido a su composición oro de 14 quilates.

Más información

## Inox

**PRODUCTO DESTACADO**

Más información

**RETENEDORES LINGUALES**  
**ORTHO FLEXTECH ACERO INOXIDABLE**  
 Marca: Reliance  
 Descripción: Alambre:Varillas y bobinas. Bobina de 75 cm.  
 La última generación en retención lingual utilizando retenedor de acero inoxidable.  
 Dimensiones: 0.974 mm (w) x 0.402 mm (h)  
**Ref. L1238** **98,99 €**

**ORTHO FLEXTECH ACERO INOXIDABLE GRABADO / ETCHED**  
 Marca: Reliance  
 Descripción: Alambre:Varillas y bobinas. Bobina de 75 cm.  
 La última generación en retención lingual utilizando retenedor de acero inoxidable.  
 Dimensiones: 0.974 mm (w) x 0.402 mm (h)  
**Ref. L5913** **112,99 €**

### ARCOS "AUSTRALIAN WIRE" (ALAMBRE AUSTRALIANO) CON ASAS VERTICALES PREFORMADOS

Marca: A.J. Wilcock

Descripción: Enganche elástico, es un broche de presión con arcos de alambre A.J. Wilcock @preformados en bucle. Elija el diseño de bucle vertical u horizontal, en especial Plus grado. Excelente para el uso en Técnicas de Alambre Ligero y Movimiento Diferencial del diente.

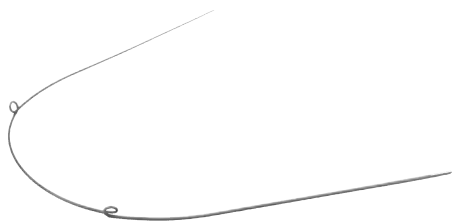

Distancia entre Asas (mm)	Ref.
28	<b>L3265</b>
30	<b>L3266</b>
32	<b>L3267</b>
34	<b>L3268</b>
36	<b>L3269</b>
38	<b>L3270</b>
40	<b>L3271</b>
42	<b>L3272</b>
Diámetro: .016"	<b>29,99 €</b>

## TUS VENTAJAS

*Nuestro compromiso, 100% satisfacción*

- ENVÍO GRATIS a partir de 110€ de compra.
- Disponibilidad de stock del 99,46% .
- Más de 4,600 ofertas con hasta un 50%dto.
- Hasta un 15% dto. en todas tus compras.
- 5% dto. extra por comprar en proclínica.es
- Más de 17.000 productos de las primeras marcas.
- Más de 2.500 productos Marca Proclínica.
- Entrega en 24 horas.
- Tienes 15 días para cambiar de opinión.
- Servicio devoluciones online.
- Consulta el estado de tu pedido online.

## ARCO CON 2 ASAS T (2 LLAVES EN T)

Marca: Proclinic Expert

Características: Los arcos de alambre en bucle ofrecen una excelente versatilidad para una variedad de aplicaciones, incluyendo la intrusión anterior, el cierre de espacios, la retracción anterior, etc. En una variedad de tamaños para adaptarse a la mayoría de los pacientes, arcos superiores e inferiores, localizando las asas entre el lateral y el canino. Para seleccionar el tamaño adecuado, medir a lo largo del borde incisal de distal lateral a distal lateral opuesto con una regla mm.

Cómo medir los arcos con asas con la regla flexible Ref. L9185

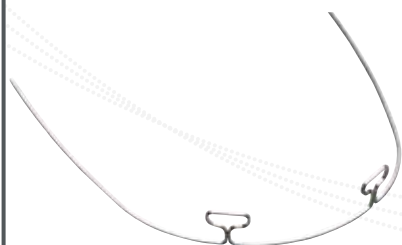
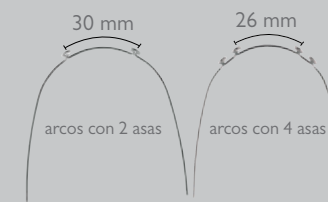

**16,45 €**

Envase de 5 arcos

	24mm Ref.	26mm Ref.	28mm Ref.	30mm Ref.	32mm Ref.	34mm Ref.	36mm Ref.	38mm Ref.	40mm Ref.	42mm Ref.
.016 x .022"	<b>L9511</b>	<b>L0679</b>	<b>L0680</b>	<b>L0681</b>	<b>L0682</b>	<b>L0683</b>	<b>L0684</b>	<b>L0685</b>	<b>L0686</b>	<b>L0687</b>
.017 x .025"	-	<b>L0688</b>	<b>L0689</b>	<b>L0690</b>	<b>L0691</b>	<b>L0692</b>	<b>L0693</b>	<b>L0694</b>	<b>L0695</b>	<b>L0696</b>
.019 x .025"	-	<b>L0697</b>	<b>L0698</b>	<b>L0699</b>	<b>L0700</b>	<b>L0701</b>	<b>L0702</b>	<b>L0703</b>	<b>L0704</b>	<b>L0705</b>



## ARCO CON 2 ASAS BULL / KEYHOLE (2 LLAVES BULL/KEYHOLE)

Marca: Proclinic Expert

Descripción: Arcos de Acero Inoxidable. Los arcos de alambre en bucle ofrecen una excelente versatilidad para una variedad de aplicaciones, incluyendo la intrusión anterior, el cierre de espacios, la retracción anterior, etc. En una variedad de tamaños para adaptarse a la mayoría de los pacientes, arcos superiores e inferiores, localizando las asas entre el lateral y el canino. Para seleccionar el tamaño adecuado, medir a lo largo del borde incisal de distal lateral a distal lateral opuesto con una regla mm.

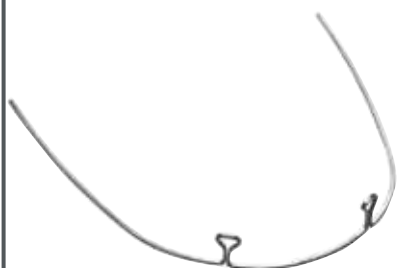

**17,95 €**

Envase de 5 arcos

	26mm Ref	28mm Ref	30mm Ref	32mm Ref	34mm Ref	36mm Ref	38mm Ref	40mm Ref	42mm Ref
.016 x .022"	<b>L0715</b>	<b>L0716</b>	<b>L0717</b>	<b>L0718</b>	<b>L0719</b>	<b>L0720</b>	<b>L0721</b>	<b>L0722</b>	<b>L0723</b>
.017 x .025"	<b>L0724</b>	<b>L0725</b>	<b>L0726</b>	<b>L0727</b>	<b>L0728</b>	<b>L0729</b>	<b>L0730</b>	<b>L0731</b>	<b>L0732</b>
.019 x .025"	<b>L0733</b>	<b>L0734</b>	<b>L0735</b>	<b>L0736</b>	<b>L0737</b>	<b>L0738</b>	<b>L0739</b>	<b>L0740</b>	<b>L0741</b>



**Inox**

## ARCO CON 4 LLAVES BULL / KEYHOLE (2 LLAVES BULL/KEYHOLE)

Marca: Proclinic Expert

Descripción: Los arcos de alambre en bucle ofrecen una excelente versatilidad para una variedad de aplicaciones, incluyendo la intrusión anterior, el cierre de espacios, la retracción anterior, etc. En una variedad de tamaños para adaptarse a la mayoría de los pacientes, arcos superiores e inferiores, localizando las asas entre el lateral y el canino. Para seleccionar el tamaño adecuado, medir a lo largo del borde incisal de distal lateral a distal lateral opuesto con una regla mm.

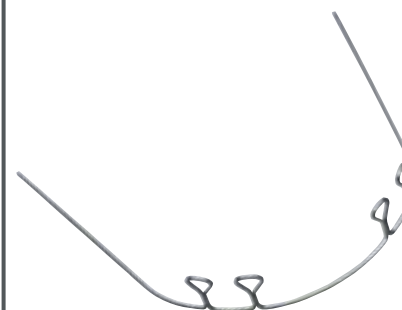

**18,15 €**

Envase de 5 arcos

	26mm Ref.	28mm Ref.	30mm Ref.	32mm Ref.	34mm Ref.	36mm Ref.	38mm Ref.	40mm Ref.	42mm Ref.
.016 x .022"	<b>L0751</b>	<b>L0752</b>	<b>L0753</b>	<b>L0754</b>	<b>L0755</b>	<b>L0756</b>	<b>L0757</b>	<b>L0758</b>	<b>L0759</b>
.017 x .025"	<b>L0760</b>	<b>L0761</b>	<b>L0762</b>	<b>L0763</b>	<b>L0764</b>	<b>L0765</b>	<b>L0766</b>	<b>L0767</b>	<b>L0768</b>
.019 x .025"	<b>L0769</b>	<b>L0770</b>	<b>L0771</b>	<b>L0772</b>	<b>L0773</b>	<b>L0774</b>	<b>L0775</b>	<b>L0776</b>	<b>L0777</b>





# ¡Gracias!

Gracias por ayudarnos a evolucionar como Marca. A seleccionar los mejores productos. A ofrecerte nuevos servicios. A ser más eficaces e innovadores. A ser

accesorios para arcos



## SOPORTE DE ARCOS DE ALUMINIO

Marca: Proclinic  
 Características: Esterilizable en autoclave o en aire seco. Arcos no incluidos. Fabricado en aluminio anodizado. Peso ligero.  
 Medidas: Alt. 4cm Anch. 20cm Prof. 9,5cm.

Ref. L0905

90,65 €

Bolsa | soporte

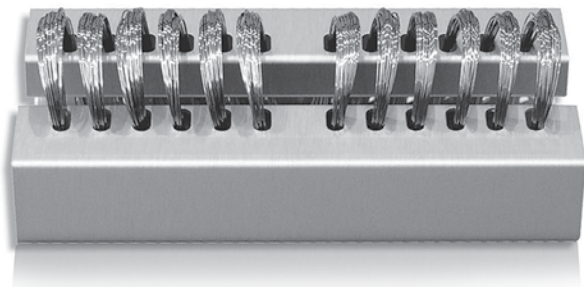

regla flexible



## REGLA FLEXIBLE

Marca: Proclinic  
 Características: Regla flexible en milímetros.  
 Medidas: 70mm. desde la línea central.  
 20 unidades



Ref. L9185

26,75 €

Envase 20 uds.

accesorios para arcos



## INSTRUMENTO TÉRMICO

Marca: Proclinic  
 Características: Llene el depósito del instrumento con agua y déjelo en el congelador. Una vez congelada el agua, está listo para utilizar. Su diseño compacto y ligero permite la activación precisa en puntos concretos sobre arcos de Ni-Ti térmicos.  
 Arcos no incluidos.  
 Medidas: Alt. 4cm Anch. 20cm Prof. 9,5cm.

Ref. L0865

29,65 €

1 unidad



+ Esterilizable en autoclave o en aire seco.

accesorios para arcos



## DOBLADOR DISTAL DOBLE EXTREMO

Marca: Proclinic  
 Características: Lavar, aclarar y secar antes de esterilizar.

Ref. L0942

29,85 €

1 doblador



perfecto para "cinching"

Nuevo modelo de uno de los instrumentos más útiles en la ortodoncia. Ahora viene con dos extremos. En un extremo un agujero de .018" y en el otro de .030". Esta novedad permite doblar tantos los arcos finos y gruesos con más precisión. Accede a los extremos distales de los arcos para doblarlos (cinching) o ponerlos rectos (uncinching). Dado su longitud, puede llegar hasta los terceros molares.

**ALICATE PARA CINCHAR / DOBLADOR DISTAL**



Marca: Ortho Technology  
 Características: Alicates para Cinchar o realizar Dobles a los Arcos de Ni Ti hasta .022"x .028" por detrás del tubo molar. Diseño ideal para máximo confort del paciente y fácil manejo clínico. Se puede usar en cualquier cuadrante, directamente en boca. 1 Unidad.  
 Medidas (cm): 12 (mango) x 10 (mango abierto) x 1,75 (puntas abiertas) x 1,2 (punta)

Ref. L24087

142,00 €



Marca: G&H Wire  
 Características: Alicates que permiten al ortodoncista ajustar el arco para el uso intraoral sin retirar el arco de la boca. La estrechez de los picos permite el acoplamiento del instrumento sobre el arco a distancia del bracket interior y entre los dientes y el arco. Consejo: ángulos de 90 ° a partir de la manija de los alicates para permitir el acceso al arco para hacer ajustes en sentido lingual labial. Ideal en el área lingual.

Ref. L6311

124,99 €

**ORGANIZADOR DE ARCOS**



**ORGANIZADOR DE ARCOS**

Marca: Ortho Technology  
 Características: Organizador de Arcos con Tapa, fabricado en de Metacrilato Transparente. Con capacidad para guardar 12 tipos de arcos diferentes.

Ref. L24077

82,30 €

**COLBOLOY AZUL  
 "TIPO ELGILOY BLUE"**

Marca: Proclinic Expert

**+** Hechas con materiales de alta calidad, la varillas Proclinic Expert son altamente resistentes. Su meticuloso procedimiento de fabricación mediante tratamientos de calor y frío evita que las varillas se deformen y pierdan funcionalidad. Asimismo, una vez finalizado el proceso de producción, se someten a un riguroso análisis con pruebas de resistencia y controles de calidad que hacen que se obtenga un producto con unos acabados perfectos y totalmente libre de irregularidades.



Desde **24,15 €**  
 Tubo de 10 uds

alambre



**Inox**

**REDONDOS**



	Ref.	Precio
.014"/0,35 mm	L1123	24,15 €
.016"/0,40 mm	L1124	24,15 €
.018"/0,45 mm	L1125	24,15 €
.028"/0,70 mm	L3068	26,25 €
.030"/0,76 mm	L1126	26,25 €
.032"/0,81 mm	L1127	26,25 €
.036"/0,90 mm	L3069	26,25 €
.040"/1,00 mm	L3070	37,25 €
.045"/1,14 mm	L1128	37,25 €
.051"/1,29 mm	L1129	41,99 €

Tubo 10 uds (35,5 cm cada una)

**RECTANGULARES**

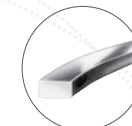

	Ref.	Precio
.016x.016"	L3071	29,55 €
.016x.022"	L3072	29,55 €
.017x.025"	L3073	29,55 €
.018x.025"	L1130	29,55 €
.019x.025"	L1131	29,55 €
.021x.025"	L1132	29,55 €

Tubo 10 uds (35,5 cm cada una)

El alambre Níquel Cobalto, Colboloy Azul, igual que el ELGILOY BLUE es una aleación única que tiene características muy beneficiosas:

- Blando Temperable
- Se fractura mucho menos y aguanta mucha más presión.
- Permite dobleces precisas y elaboradas.
- Se puede tratar con calor después de conformarlo para incrementar su fuerza (10 minutos a 480°C)
- Para uso especialmente en aparatos funcionales y removibles
- Para hacer Quad Hélix y Goshgarian
- Es el producto preferido por laboratorios y ortodoncistas utilizando la técnica Ricketts y Bioprogresiva.

# VARILLA DE ALAMBRE ACERO

Marca: Proclinic Expert

Características: Las varillas de acero Marca PROCLINIC EXPERT están fabricados utilizando el grado médico de acero 304v, perfecto para usos clínicos y de laboratorio. Esta calidad consigue resistir deformación.

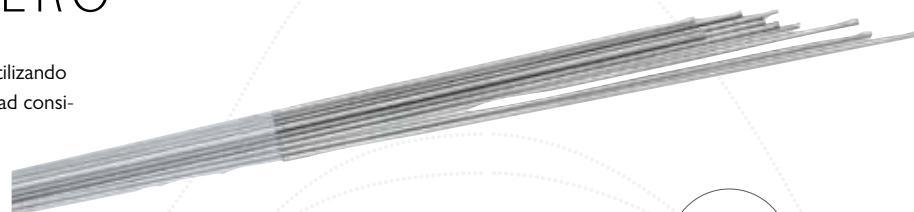

Desde **6,45 €**  
Tubo de 10 uds



REDONDOS

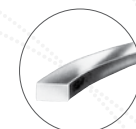

RECTANGULARES

	Ref.		Ref.
.012"/0,3 mm	<b>L0778</b>	.024"/0,6 mm	<b>L0783</b>
.014"/0,35 mm	<b>L0779</b>	.028"/0,7 mm	<b>L0784</b>
.016"/0,40 mm	<b>L0780</b>	.032"/0,8 mm	<b>L0785</b>
.018"/0,45mm	<b>L0781</b>	.036"/0,9 mm	<b>L0786</b>
.020"/0,5 mm	<b>L0782</b>	.040"/1 mm	<b>L0787</b>

	Ref.
.016x.016	<b>L0788</b>
.016x.022	<b>L0789</b>
.017x.025	<b>L0790</b>
.018x.025	<b>L0791</b>
.019x.025	<b>L0792</b>
.021x.025	<b>L0793</b>

Tubo 10 uds **6,45 €**

Tubo 10 uds **6,45 €**

Tubo 10 uds **10,55 €**

Inox

## BOBINAS DE "AUSTRALIAN WIRE" (ALAMBRE AUSTRALIANO)

Marca: A.J. Wilcock

Descripción: Bobina de 25ft (7,6m).

Azul Especial: Fuerza mayor con rotura mínima.

Amarillo Especial Plus: Requiere cuidado especial al doblar para evitar fracturas.

Ref. <b>L9085</b>	Amarillo Plus Especial .012".	<b>59,99 €</b>
Ref. <b>L9086</b>	Amarillo Plus Especial .014".	<b>36,49 €</b>
Ref. <b>L3274</b>	Amarillo Plus Especial .016".	<b>36,49 €</b>
Ref. <b>L3273</b>	Azul Especial .016".	<b>27,25 €</b>
Ref. <b>L10213</b>	Azul Especial .018".	<b>27,25 €</b>
Ref. <b>L3275</b>	Amarillo Plus Especial .020".	<b>36,49 €</b>
Ref. <b>L9086I</b>	Rosado. Regular. 63 cm. 014".	<b>25,19 €</b>



RÍGIDO → MÁS RÍGIDO  
REGULAR      SPECIAL      SPECIAL+



**TORRETAS PARA REALIZAR ARCOS RECTANGULARES O REDONDOS**

Descripción: Para realizar arcos con o sin torque.  
Disponibles en ocho versiones contramarcadas por diferentes colores.  
El cuerpo ranurado es de acero inoxidable.



TORRETA NEGRA LEONE  
Ref. L1973 **131,57 €**

Para realizar arcos rectangulares con torque 0°-10°-16°-23°. Sólo para alambre de .016" x .022".



TORRETA PLATA LEONE  
Ref. L1972 **131,57 €**

Para realizar arcos rectangulares con torque 0°-7°-10°-13°-16°. Sólo para alambre de .021x.025" y .021x.028"



TORRETA AZUL LEONE  
Ref. L1970 **131,57 €**

Para realizar arcos rectangulares de .016" a .0215". (.016 x .016 / .016 x .022 / .017 x .025 / .018 x .018 / .018 x .025 / .019 x .025 / .021 x .025)



TORRETA MORADA LEONE  
Ref. L1974 **131,57 €**

Para realizar arcos rectangulares con torque 0°-10°-16°-23°. Sólo para alambre de .016" x .016"



TORRETA VERDE LEONE  
Ref. L1975 **131,57 €**

Para realizar arcos redondos de .014" - .016" - .018" - .020".



TORRETA ORO LEONE  
Ref. L1971 **131,57 €**

Para realizar arcos rectangulares con torque 0°-7°-10°-13°-16°. Sólo para alambre de: .018 x .018 y .018 x .025



Torretas, Marcadores de arcos

accesorios para arcos



MARCADORES DE ARCOS

Marca: Proclinic  
Características: Cera de color sobre palito desechable.

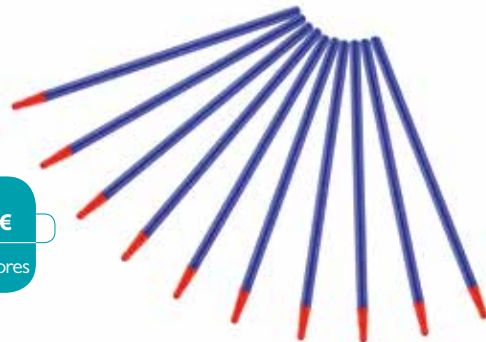

**24,45 €**  
100 marcadores

Ref. L0859 color rojo  
Ref. L0860 color blanco

accesorios para arcos



DISPENSADOR PARA MARCADORES DE ARCOS

Marca: Proclinic  
Características: Para utilizar con referencias L0859 Y L0860.  
Para evitar contaminación cruzada. Dispensa marcadores uno por uno.  
Marcadores no incluidos.  
Medidas: Alto 4,6 cm, Ancho 10 cm, Profundidad 6,1 cm.

Ref. L0861

**17,29 €**  
1 dispensador



## GAMA AMPLIA

PROCLINIC ofrece una gama variada de brackets metálicos y estéticos además de los accesorios especiales para los brackets. Trabajamos con las mejores marcas europeas y estadounidenses, y las técnicas más comunes de cada marca.

### Técnicas

Roth	.018" y .022"
Ricketts	.018"
Standard Edgewise	.018" y .022"
MBT McLaughlin-Bennett-Trevisi	.022"
Alexander	.018"
Vertical Slot Roth	.022"
Damon	.022"



### Ganchos

Caninos	con / sin ganchos
Premolares	con / sin ganchos
Laterales	con / sin ganchos



### Fácil Identificación

Brackets marcados con su número FDI.



### Biocompatibilidad



Brackets Metálicos:

- con níquel
- sin níquel



Brackets Estéticos:

- Brackets Cerámicos
- Brackets Zafiro
- Brackets Composite

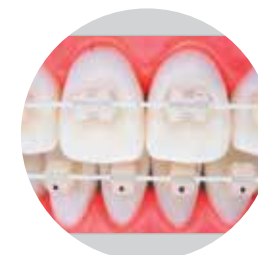

## BRACKETS

índice

### Baja Fricción/Autoligados

Brackets Metálicos Autoligables/Baja Fricción	48
Experience	48
Aqua SL Leone	49
Gemini SL 3M Unitek	49
Clarity SL 3M Unitek	50
Smartclip 3M Unitek	50
Carriere	51
Lotus Plus Ortho Technology	53
Easy-K	54
F-1000 Leone	54
Quick 2.0. Forestadent	56
Logic Line Leone	57

### Linguales

Idea-L Leone	57
Delight Lingual - Dentaurum	72



















### Metálicos

Metálicos PROCLINIC	58
Legend	59
Metálicos Biocompatibles PROCLINIC	60
Victory- 3M Unitek	61
Victory Low Profile- 3M Unitek	61
MiniPrevail	62
Agile	64
Sprint - Forestadent	65
Mini Diagonali - Leone	67
Elite - Ortho Organizers	69
Metálicos - Leone	70
Tip-Edge	72
Discovery Smart - Dentaurum	72
Mini y Midi PROCLINIC	73

### Estéticos

Cerámicos Aqua - Leone	73
Cerámicos Proclínica	74
Composite Proclínica	76
Cerámicos con Ranura de Plata Proclínica	77
Cerámicos Glam - Forestadent	79
Discovery Pearl - Dentaurum	79
Cerámicos Clarity - 3M Unitek	80
Cerámicos Vapor	82
Zafiro Ghiaccio	84
Zafiro Pure	85
Zafiro Bestdent	86
Fibra de Vidrio - Leone	87
Image - Gestenco	88
Demostración	90
Accesorios Estéticos	91
Instrumental Brackets	93
Mini Implantes ortodónticos Leone	96
Tubos bucales	100
Bandas	106

	AUTOLIGADOS														CONVENCIONALES								
	METÁLICOS										ESTÉTICOS				METÁLICOS								
	EXPERIENCE GC Orthodontics	EXPERIENCE MINI GC Orthodontics	SMARTCLIP 3M Unitek	GEMINI SL 3M Unitek	CARRIERE LX Ortho Organizers	CARRIERE SLX Ortho Organizers	LOTUS Ortho Technology	F1000 Leone	QUICK 2.0 Forestadent	LOGIC LINE Leone	EASY-K 3G D STYLE Ah-Kim-Pech	EXPERIENCE CERÁMICO GC Orthodontics	AQUA SL CERÁMICO Leone	CLARITY SL 3M Unitek	LOGIC LINE Leone	METÁLICOS Proclinc	METÁLICOS SIN NÍQUEL Proclinc	METÁLICOS MINI Y MIDI Proclinc	LEGEND GC Orthodontics	LEGEND MINI GC Orthodontics	VICTORY 3M Unitek	VICTORY LOW PROFILE 3M Unitek	AGILE 3M Abzill
<b>TÉCNICA</b>	Roth .018	X	X		X	X			X			X				X	X	X	X		X	X	X
	Roth .022	X	X		X	X	X		X	X		X	X	X	X	X	X	X	X	X	X	X	X
	Roth Vertical Slot .018																		X				
	Roth Vertical Slot .022																		X				
	MBT .018	X		X		X			X			X						X	X				X
	MBT .022	X	X	X	X	X	X		X			X	X	X			X	X	X			X	X
	Standard Edgewise .018															X	X						
	Standard Edgewise .022															X	X						
	Ricketts .018																						
	Alexander .018																						X
	Damon .022 Torque Standard						X	X			X												
	Damon .022 Bajo Torque						X																
	Damon .022 Super Torque						X																

	ESTÉTICOS																					LINGUALES	
	MINIPREVAIL G&H Wire	MINI DIAGONALI Leone	SPRINT Forestadent	MINI SPRINT Forestadent	ELITE Ortho Organizers	METÁLICOS Leone	DISCOVERY SMART Dentaurum	CERÁMICOS Proclinc	CERÁMICOS CON SLOT DE PLATA Proclinc	AQUA CERÁMICOS Leone	COMPOSITE Proclinc	CLARITY CERÁMICOS 3M Unitek	VAPOR CERÁMICOS G&H Wire	GHIACCIO ZAFIRO Leone	PURE ZAFIRO Ortho Technology	ZAFIRO Bestdent	DISCOVERY PEARL Dentaurum	FIBRA DE VIDRIO Leone	COPOLÍMERO DE SILICIO Leone	GLAM CERÁMICOS Forestadent	IMAGE FIBRA DE VIDRIO Gestenco	IDEA-L Leone	DELIGHT LINGUAL Dentaurum
																							
Roth .018	X	X	X	X		X	X	X		X	X	X	X	X	X	X	X	X	X	X			
Roth .022	X	X	X	X	X	X	X	X	X	X	X	X	X	X	X	X	X	X	X	X	X		
Roth Vertical Slot .018	X																						
Roth Vertical Slot .022	X																						
MBT .018	X											X											
MBT .022	X					X		X			X	X		X	X	X				X			
Standard Edgewise .018							X			X							X	X				X	
Standard Edgewise .022							X			X							X	X					X
Ricketts .018		X				X											X	X					
Alexander .018																							
Damon .022 Torque Standard																							
Damon .022 Bajo Torque																							
Damon .022 Super Torque																							



## BRACKETS EXPERIENCE DE GC ORTHODONTICS (Comparable al bracket In-Ovation de GAC).

GC Orthodontics (una división de GC Corporation, fabricante japonés de cementos, adhesivos etc, como el Fuji Ortho), ha firmado un acuerdo con Tomy, el fabricante de ortodoncia que ha fabricado muchos productos para GAC desde hace muchos años, entre ellos brackets, alambres, etc. Proclinc ahora dispone de los productos fabricados por Tomy, bajo la marca GC Orthodontics.



Brackets Experience

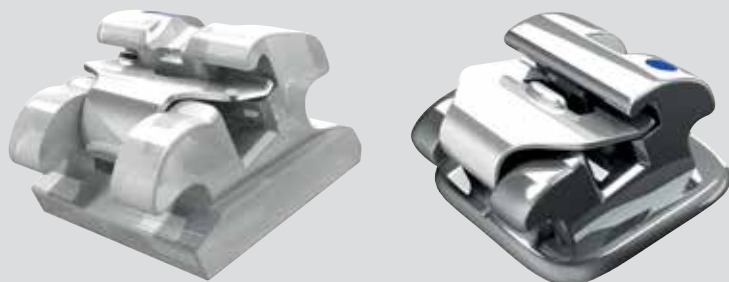

¿Puede encontrar las diferencias entre los brackets Experience de GC Orthodontics y los brackets In-Ovation®?

In-Ovation® es una marca registrada de Dentsply GAC

PRODUCTO DESTACADO

Nosotros no podemos:

- Los dos están fabricados por Tomy en Japón
- Los dos están disponibles en Cerámico y en Metálico
- Los dos están disponibles en las Técnicas Roth y MBT, .018" y ,022".

La diferencia encontrarás en que al hacer tu pedido a través de nosotros, tendrás:

- el **alto nivel de servicio** que sólo ofrece Proclinc,
- un **importante ahorro en precio** que sólo ofrece Proclinc,
- la posibilidad de **comprar todo lo que necesitas en ortodoncia y en dental en un solo proveedor, Proclinc**

### EXPERIENCE™ METÁLICOS



Marca: G.C Orthodontics

Características: El control y deslizamientos son las dos características que hicieron del EXPERIENCE™ Metal el bracket de autoligado más vendido en todo el mundo.

- Identificación de color Disto-gingival.
  - Sistema de apertura del clip gingival.
  - Sistema de apertura de clip en la cara vestibular.
  - Muelle-clip con dos puntos de contacto, cubriendo completamente la ranura.
  - Marcaje de línea vertical para un posicionamiento ideal. Bracket romboidal.
  - Clip Interactive.
  - Ranura de entrada de triple bisel.
  - Torque en la base.
  - El microarenado en la malla de la base asegura una retención superior. El número identifica el diente.
- Códigos de color: El código de color disto-gingival permite una identificación del bracket para evitar errores de cementado. Para algunas prescripciones, estos códigos de color pueden ser diferentes en los premolares. Códigos y numeraciones en la base. Todas las bases de los brackets están grabadas con láser con una anotación Palmer para facilitar la identificación de la prescripción y del diente.

Casos de 20 brackets ( 5-5 sup. e inf.), con ganchos en 3s, 4s y 5s.

EXPERIENCE MINI (versión G.C de InOvation Mini).	Roth. Ref.	MBT Ref.
.018"	L4104	--
.022"	L4106	L4105

**317,99 €**

Casos de 20 brackets ( 5-5 sup. e inf.), con ganchos en 3s, 4s y 5s.

EXPERIENCE (versión G.C de InOvation).	Roth. Ref.	MBT Ref.
.018"	L4138	L4140
.022"	L4139	L4141

**231,99 €**

Casos de 10 brackets.

#### EXPERIENCE ROTH

Número	Torque	Ángulo	Rotación	.022"
<b>Superiores</b>				
11	12°	5°	0°	L9556
21	12°	5°	0°	L9557
12	8°	9°	0°	L9558
22	8°	9°	0°	L9499
13g	-2°	13°	4°m	L9559
23g	-2°	13°	4°m	L9560
44g/45g	-7°	0°	2°d	L9561
34g/35g	-7°	0°	2°d	L9562

#### Inferiores

41/42	0°	2°	0°	L9563
31/32	0°	2°	0°	L9564
43g	-11°	7°	2°m	L9565
33g	-11°	7°	2°m	L9566
44g	-17°	0°	4°d	L9567
34g	-17°	0°	4°d	L9568
35g	-22°	0°	4°d	L9569

**115,99 €**

### EXPERIENCE™ CERÁMICO



Marca: G.C Orthodontics

Características: Referente de los brackets estéticos, por la estética en boca, excelente resistencia de cementado y sus excelentes propiedades mecánicas. Su clip es recubierto de rodio que se mimetiza en el aspecto con la cerámica del bracket. Información de primera orden es compatible con los brackets EXPERIENCE™ Metal. Cuando ambos tipos de brackets están presentes en la misma arcada, el aparato permanece homogéneo.

#### CASOS DE 16 BRACKETS (5-5 SUPERIOR Y 3-3 INFERIOR)

	Roth. Ref.	MBT Ref.
.018"	L4100	L4101
.022"	L4102	L4103

**339,99 €**



Descuentos según volumen de compra: **5%** a partir de 500€ / **10%** a partir de 1.000€ / **15%** a partir de 1.500€

**INSTRUMENTAL PARA UTILIZAR CON LOS BRACKETS EXPERIENCE CERÁMICOS Y METÁLICOS**

Marca: G.C Orthodontics

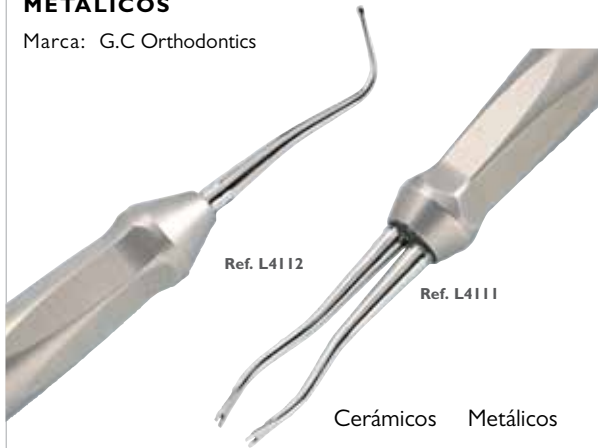

	Cerámicos	Metálicos
Apertura de Bracket	<b>L4111</b>	<b>L4114</b>
Introducir Arco	<b>L4112</b>	<b>L4113</b>
	<b>79,99 €</b>	

Dentro de un proceso de fabricación de múltiples fases, cada instrumento se muele de una pieza en bruto de metal, afilada y pulida a través de la tecnología moderna de vanguardia, y luego se sometió a una sucesión de pruebas de control de calidad muy exigente durante todo el ciclo de producción. Como toque final, estos instrumentos se entregan a las manos muy capaces y los ojos muy agudos de técnicos experimentados. Estos productos se muelen en una aleación especial de acero inoxidable con un alto contenido de cromo y carbono. Un proceso de fabricación especial patentado, incluyendo un procedimiento de tres pasos de endurecimiento, garantiza una larga vida útil y calidad constante.



**BRACKETS GEMINI SL**

Marca: 3M UNITEK

Características: Los Brackets de Autoligado Unitek Gemini SL ofrecen la simplicidad de un aparato de autoligado con tapa pasiva. Un mecanismo de ligado avanzado de Nitinol proporciona baja resistencia a la apertura y el cierre de la tapa, sin utilizar técnicas ni instrumentos especiales. El Nitinol también ofrece la ventaja de una alta resistencia a la fatiga no deseada del mecanismo, que puede afectar al funcionamiento de la tapa y al rendimiento del bracket durante el tratamiento. Los brackets de autoligado pasivo Unitek Gemini SL presentan una fricción reducida para un tratamiento eficiente, pero también puede aprovechar los beneficios de las aletas, que permiten el control activo con ligaduras cuando es necesario. El acabado liso y el perfil redondeado de los brackets ofrecen una mayor comodidad para el paciente.



I Caso - 20 Brackets	Roth .018	Roth .022	MBT .022	
5-5 superior e inferior	<b>L03178</b>	<b>L03071</b>	<b>L03073</b>	<b>172,02 €</b>
5-5 superior e inferior APC		<b>L03072</b>	<b>L03074</b>	<b>183,62 €</b>

**BRACKETS AQUA SL CERÁMICO AUTOLIGADO**



Marca: Leone

Características: Brackets AQUA SL cerámica combinan la máxima traslucidez con la característica biomecánica típica de los brackets autoligados interactivos. Realizados con tecnología CIM (Ceramic Injection Moulding). Slot biselado para evitar el notching (deformación permanente e irreversible del alambre) y minimizar el binding (deformación elástica reversible del alambre). El tratamiento superficial con rodio disminuye el reflejo de la luz, haciéndolo mínimamente visible. Sencillez de apertura y cierre debido a la tapa de aleación de Níquel Titanio.

Técnica	.022
Roth	<b>L1297</b>
MBT	<b>L1298</b>

**270,30 €**

Envase de brackets	Roth .022 con APC	MBT .022 con APC
11 (centrales)	<b>L03210</b>	<b>L03180</b>
21 (centrales)	<b>L03209</b>	<b>L03179</b>
12 (laterales)	<b>L03212</b>	<b>L03182</b>
22 (laterales)	<b>L03211</b>	<b>L03181</b>
13 gr.	<b>L03214</b>	<b>L03184</b>
23 gr.	<b>L03213</b>	<b>L03183</b>
14 gr. / 15 gr.	<b>L03216</b>	<b>L03186</b>
24 gr. / 25 gr.	<b>L03215</b>	<b>L03185</b>
31 / 32 / 41 / 42 (incisivos)	<b>L03217</b>	<b>L03187</b>
33 gr.	<b>L03218</b>	<b>L03188</b>
43 gr.	<b>L03219</b>	<b>L03189</b>
34 gr.	<b>L03220</b>	<b>L03190</b>
44 gr.	<b>L03221</b>	<b>L03191</b>
35 gr.	<b>L03222</b>	<b>L03192</b>
45 gr.	<b>L03223</b>	<b>L03193</b>

5 brackets **43,21 €**

## CLARITY SL – BRACKET CERÁMICO DE AUTOLIGADO

Ortoestético



### CLARITY SL

Marca: 3M Unitek

Descripción: Los brackets Clarity™ SL Reposición de 5u combinan los beneficios de un sistema de autoligado pasivo con un diseño de bracket gemelar y la apariencia estética que sus pacientes demandan, proporcionándole de una manera eficiente y predecible, los resultados que usted y sus pacientes esperan.

#### Clip inteligente

- Fácil inserción y retirada de los arcos.
- El arco es liberado automáticamente con niveles de fuerza excesivos.
- Diseño abierto y limpio que mejora la higiene del paciente.

Gancho bidireccional

Sistema de identificación por colores

Extensiones en mesial y distal

- Mejor control de las rotaciones.

#### Diseño

- Bracket de autoligado estético
- Cerámica policristalina translúcida
- Bracket gemelar de diseño romboidal y bordes redondeados

#### Slot metálico

- Favorece el deslizamiento.
- Aporta rigidez al bracket.

#### Slot vertical

- Permite el uso de elementos auxiliares.

#### Disponibles con adhesivo APC PLUS en la base

- Simplifica el proceso del cementado.
- Facilita el posicionamiento y la retirada del sobrante.
- Desaparece al polimerizar.

#### Adhesión y descementado fiables

- Superficie micro cristalina de retención mecánica.
- Superficie anatómica específica para cada diente.
- Concentrador de estrés en la base que facilita el descementado.

	Con Adhesivo incorporado APC	Sin Adhesivo incorporado
	MBT .022"	MBT .022"
11	<b>L02973</b>	<b>L02990</b>
21	<b>L02972*</b>	<b>L02989</b>
12	<b>L02975</b>	<b>L02992</b>
22	<b>L02974</b>	<b>L02991</b>
13 gr.	<b>L02977*</b>	<b>L02994</b>
23 gr.	<b>L02976*</b>	<b>L02993</b>
14 gr. / 15 gr.	<b>L02979*</b>	<b>L02996</b>
24 gr. / 25 gr.	<b>L02978*</b>	<b>L02995</b>
31/32/41/42	<b>L02980*</b>	<b>L02997</b>
33 gr.	<b>L02981*</b>	<b>L02998</b>
43 gr.	<b>L02982*</b>	<b>L02999</b>
34 gr.	<b>L02983*</b>	<b>L03000</b>
44 gr.	<b>L02984*</b>	<b>L03001</b>
35 gr.	<b>L02985*</b>	<b>L03002</b>
45 gr.	<b>L02986*</b>	<b>L03003</b>

**149,58 €**

**146,65 €**

\* Estos artículos se servirán bajo pedido y su plazo de entrega será superior al habitual.

	Con Adhesivo incorporado APC		Sin Adhesivo incorporado	
	5-5 Sup e Inf	5-5 Sólo Sup.	5-5 Sup e Inf	5-5 Sólo Sup.
MBT .022"	<b>L02970</b>	<b>L02971*</b>	<b>L02987</b>	<b>L02988</b>
ROTH .022"				<b>L03097</b>
*ROTH .018"				<b>L03013</b>
	<b>598,46 €</b>	<b>299,23 €</b>	<b>586,73 €</b>	<b>293,36 €</b>

\* Versión 3M de esta prescripción. No implica soporte por parte del Doctor.

Instrumental para brackets Clarity SL:

Ref. **L9229** Instrumento para la inserción de arcos.

**193,79 €**

Ref. **L9230** Alicata para insertar arcos.

**193,79 €**

Ref. **L9228** Instrumental para quitar arcos.

**259,07 €**

## BRACKETS AUTOLIGADOS SMARTCLIP™

Marca: 3M Unitek

Características: Texto: Sistema de Brackets Autoligables

(Self-Ligating) que incluye las propiedades de Níquel Titanio en un diseño único. Con este sistema, no es necesario ni abrir ni cerrar pestañas, ya que los ganchos de níquel titanio con una fuerza programada evita que salga el arco. Siendo un bracket gemelo, también permite mantener sus técnicas de trabajo preferidas.

También disponible en kits con el sistema de adhesivo APC ya incorporado en la base del bracket.

### TÉCNICA MBT Ganchos en caninos y premolares

ESTUCHE DE 1 CASO 20 brackets	MBT .018" Ref.	MBT .022" Ref.	
5-5 superior e inferior	<b>L0282</b>	<b>L0283</b>	<b>433,28 €</b>
5-5 superior e inferior APC	<b>L0284*</b>	<b>L0285</b>	<b>437,57 €</b>



\* Estos artículos se servirán bajo pedido y su plazo de entrega será superior al habitual.



Descuentos según volumen de compra: **5%** a partir de 500€ / **10%** a partir de 1.000€ / **15%** a partir de 1.500€





**BRACKETS AUTOLIGABLES  
CARRIERE LX**

PRODUCTO  
DESTACADO



Marca: Ortho Organizers  
Descripción: Sistema de brackets de autoligado pasivo. Cierres de fijación doble en la cara del bracket. Codificado mediante colores. Superficie labial lisa.

Roth .022	
Superiores	11 (centrales) <b>L8008</b>
	21 (centrales) <b>L8009</b>
	12 (laterales) <b>L8010</b>
	22 (laterales) <b>L8011</b>
	13g <b>L8014</b>
	23g <b>L8015</b>
	14g/15g <b>L8016</b>
Inferiores	24g/25g <b>L8017</b>
	31/32 <b>L8013</b>
	41/42 <b>L8012</b>
	43g <b>L8018</b>
	33g <b>L8019</b>
	44g <b>L8020</b>
	34g <b>L8021</b>
45g <b>L8022</b>	
35g <b>L8023</b>	

Kits de 1 Caso	Roth .018 Ref.	Roth .022 Ref.	MBT .018 Ref.	MBT .022 Ref.
5-5 Sup e inf (20 brackets)	<b>L9507</b>	<b>L9509</b>	<b>L9506</b>	<b>L9508</b>

1 caso de 20 brackets **261,99 €**

5 brackets **77,25 €**



**CARRIERE DISTALIZER I SET**

PRODUCTO  
DESTACADO



Marca: Ortho Organizers  
Descripción: I set, I izquierdo y I derecho  
El Carrière Distalizer es un innovador aparato de corrección ortodóntica diseñado y patentado por el Dr. Luis Carrière. Este nuevo modelo surge del estudio biomecánico y por ordenador para reducir los procesos de corrección dental mediante la simulación.  
Permite limitar las extracciones y convertir los casos de clase II en casos de clase I. Ofrece mayor comodidad y reduce el tiempo de tratamiento hasta cuatro meses. Aplica una fuerza para un correcto movimiento distal molar, con la rotación y la inclinación totalmente predecibles, antes de aplicar los brackets o alineadores. Está articulado, la articulación tipo rótula ofrece la máxima libertad de movimiento, incluye unos topes que permiten detener el movimiento en la posición deseada evitando cualquier rotación o inclinación no deseadas.  
- Reducción en la profundidad de la ranura para el control más preciso de los dientes  
- Ganchos totalmente integrados que eliminan la necesidad de ganchos auxiliares

**Brazo rígido.** Distaliza sobrepasando los dos premolares con una suave curva. Mantiene el mismo espacio entre premolares durante la distalización.

**Ganchos vestibular.** Para el enganche de los elásticos (Fuerza 1 y 2).

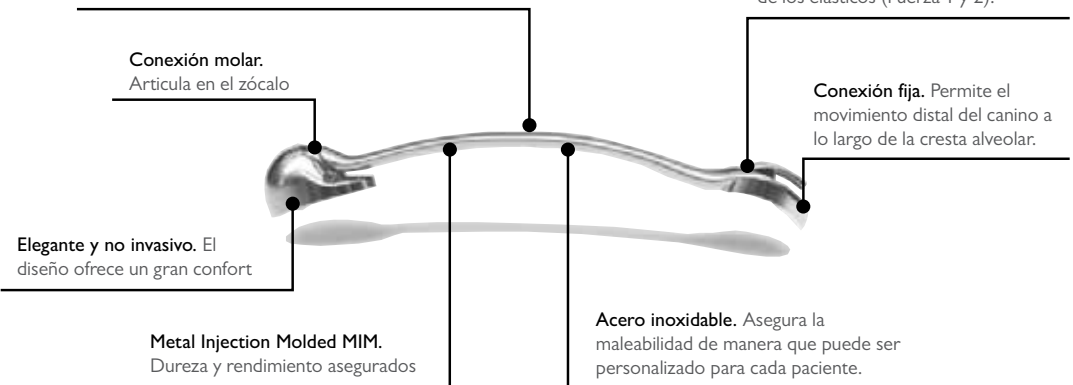

**Elegante y no invasivo.** El diseño ofrece un gran confort

**Metal Injection Molded MIM.**  
Dureza y rendimiento asegurados

**Acero inoxidable.** Asegura la maleabilidad de manera que puede ser personalizado para cada paciente.

**L8028** 24mm  
**L2418** 25mm

**222,99 €**

**BRACKETS AUTOLIGABLES CARRIERE SLX**

Marca: Ortho Organizers

Descripción: El sistema de bracket Carriere SLX restablece los estándares de excelencia y rendimiento en brackets de autoligado pasivos que determinan numerosas innovaciones para la eficacia y la eficiencia clínica. Diseñado para cumplir con sus máximos objetivos- el manejo eficaz de sus casos, óptimo posicionamiento de los dientes y acabados meticulosos.

El objetivo principal del distalizer es producir un movimiento de rotación de los primeros molares superiores alrededor de la raíz palatina, al mismo tiempo que reciben un impulso de distalización en masa. El enfoque biomecánico que ha tenido el proyecto, ha sido el resultado de una profunda investigación con las más avanzadas tecnologías de Diseño Asistido por Computadora.

De esta forma, se permite reducir el periodo de tratamiento de 24 a 15 meses. Todo este proceso se lleva a cabo de una forma confortable, indolora, rápida y precisa.



Deslizamientos suaves, seguros y fáciles de operar con señales audibles y táctiles

Anchos de fijación del bracket específicos para cada diente que proporcionan un control excepcional de rotación

El cierre externo Sure-Lok para un acceso higiénico y funcionalidad confiables

Numerosas señales verticales y horizontales para la colocación exacta y rápida

Apertura oclusal, superiores e inferiores, para evitar la compresión de la encía

Roth .022	
Superiores	11 (centrales) <b>L6980</b>
	21 (centrales) <b>L6981</b>
	12 (laterales) <b>L6982</b>
	22 (laterales) <b>L6983</b>
	13g <b>L6985</b>
	23g <b>L6986</b>
	14g/15g <b>L6987</b>
Inferiores	24g/25g <b>L6988</b>
	31/32/41/42 (incisivos) <b>L6984</b>
	43g <b>L6989</b>
	33g <b>L6990</b>
	44g <b>L6991</b>
	34g <b>L6992</b>
	45g <b>L6993</b>
35g <b>L6994</b>	

5 brackets **80,79 €**

Kits de 1 Caso	ROTH .022 Ref.	MBT .022 Ref.
5-5 Sup e inf (20 brackets)	<b>L9622</b>	<b>L9623</b>

**335,99 €**



## LOTUS™ BRACKET

Marca: Ortho Technology

Características: Reposición de 5u

Este Bracket híbrido es el resultado de la última tecnología y los tratamientos de fuerzas ligeras. Estos Brackets son más pequeños que la mayoría de los brackets de autoligado existentes, sin embargo, gracias a sus alas, se facilita la colocación y mantenimiento de cadenas cuando se necesitan. El tratamiento con el Bracket Lotus™, está basado en el desarrollo lateral de las arcadas creando agradables sonrisas llenas de dientes.



Ref. L24167



Ref. L24166

Instrumental para brackets Lotus Plus: Ref. L24166 Ref. L24167 Kit Instrumento Lotus

PRODUCTO DESTACADO

Más información



### Características:

Bracket Metálico Autoligado Pasivo Lotus™. Posee un clip patentado convertible, que si durante la fase final del tratamiento desea más fricción puede retirar el clip fácilmente convirtiendo el bracket en gemelar para poder colocar una ligadura.

### Fácil apertura:

El Bracket Lotus™ se abre muy fácilmente y no requiere ningún instrumento específico. Simplemente inserte el final de una sonda dentro del círculo localizado justo por debajo del arco y del slot. Rotar el explorador hacia abajo en una angulación de aproximadamente 45 grados hasta que suavemente se abre el clip. Dicho clip, va a hacer un "click" una vez se haya desenganchado, y luego sonará un segundo "click" una vez se haya abierto en su totalidad.

### Cerrado seguro:

Utilizar un alicate o pinza de utilidad colocándola abierta con un extremo hacia la parte superior del bracket y el otro a la parte final del clip. Suavemente aplicar fuerza al alicate para ir cerrando. Una vez comience el cierre, este hará nuevamente un "click" a la hora de iniciar el cerrado y un segundo "click" una vez completado el cierre del clip.

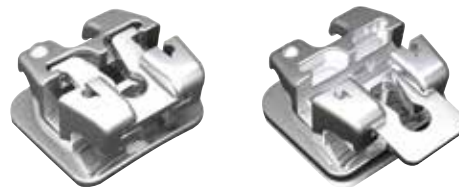

Ref.	Kits de 1 Caso (5-5 Sup e Inf.) Ganchos en 3s, 4s y 5s.
L24163	Técnica Damon .022" Torque Standard
L24164	Técnica Damon .022" Bajo Torque
L24165	Técnica Damon .022" Super Torque
L24090	Bracket Autoligable Roth .022"
L24091	MBT .022"

210,00 €

Ref.	
L24166	Pinza abrir/cerrar clip bckt Lotus
L24167	Pinza arcos cierre clip bckt Lotus

Fácil apertura (L24166): Para abrir el clip del bracket Lotus Plus, coloque el brazo recto en la apertura del clip, y el brazo curvado en la zona de debajo de las aletas y apretar. La herramienta abrirá completamente el bracket Lotus Plus sin la preocupación de conversión accidental del bracket. Cierre de seguridad: Para cerrar el clip del bracket Lotus Plus, coloque el brazo recto en la base del clip y el brazo curvado en el área de debajo de las aletas de fijación y apretar.

Cierre seguro (L24167): Para cerrar el clip del bracket Lotus Plus mientras dirige simultáneamente el arco, coloque el brazo dentado en el arco y el otro brazo en la base de la pinza y apretar.

50,37 €

.022"x.028"			
Ref.	Técnica Damon Bajo Torque	Torque	Ang.
L24111	11	+2	+5
L24112	21	+2	+5
L24113	12	-5	+9
L24114	22	-5	+9
L24115	13 + gancho	-9	+5
L24116	23 + gancho	-9	+5
L24099	14/15 + gancho	-11	+2
L24100	24/25 + gancho	-11	+2
L24117	41	-11	+2
L24118	31	-11	+2
L24119	42	-11	+4
L24120	32	-11	+4
L24121	43 + gancho	0	+5
L24122	33 + gancho	0	+5
L24107	44 + gancho	-12	+4
L24108	34 + gancho	-12	+4
L24109	45 + gancho	-17	+4
L24110	35 + gancho	-17	+4

52,50 €

.022"x.028"			
Ref.	Técnica M.B.T	Torque	Ang.
L24133	11	+17	+4
L24134	21	+17	+4
L24135	12	+10	+8
L24136	22	+10	+8
L24137	13 + gancho	0	+8
L24138	23 + gancho	0	+8
L24139	14/15 + gancho	-7	0
L24140	24/25 + gancho	-7	0
L24141	31/32/41/42	-6	0
L24142	43 + gancho	0	+3
L24143	33 + gancho	0	+3
L24144	44 + gancho	-12	+2
L24145	34 + gancho	-12	+2
L24146	45 + gancho	-17	+2
L24147	35 + gancho	-17	+2

52,50 €

.022"x.028"			
Ref.	Técnica Damon Standard Torque	Torque	Ang.
L24093	11	+15	+5
L24094	21	+15	+5
L24095	12	+6	+9
L24096	22	+6	+9
L24097	13 + gancho	+7	+5
L24098	23 + gancho	+7	+5
L24099	14/15 + gancho	-11	+2
L24100	24/25 + gancho	-11	+2
L24101	41	-3	+2
L24102	31	-3	+2
L24103	42	-3	+4
L24104	32	-3	+4
L24105	43 + gancho	+7	+5
L24106	33 + gancho	+7	+5
L24107	44 + gancho	-12	+4
L24108	34 + gancho	-12	+4
L24109	45 + gancho	-17	+4
L24110	35 + gancho	-17	+4

52,50 €

.022"x.028"			
Ref.	Técnica Damon Super Torque	Torque	Ang.
L24123	11	+22	+5
L24124	21	+22	+5
L24125	12	+13	+9
L24126	22	+13	+9
L24127	13 + gancho	+11	+5
L24128	23 + gancho	+11	+5
L24099	14/15 + gancho	-11	+2
L24100	24/15 + gancho	-11	+2
L24101	41	-3	+2
L24102	31	-3	+2
L24103	42	-3	+4
L24104	32	-3	+4
L24129	43 + gancho	+13	+5
L24130	33 + gancho	+13	+5
L24131	44 + gancho	-5	+4
L24132	34 + gancho	-5	+4
L24109	45 + gancho	-17	+4
L24110	35 + gancho	-17	+4

52,50 €

.022"x.028"			
Ref.	Técnica Roth	Torque	Ang.
L24148	11	+12	+5
L24149	21	+12	+5
L24150	12	+8	+9
L24151	22	+8	+9
L24152	13 + gancho	0	+11
L24153	23 + gancho	0	+11
L24154	14/15 + gancho	-7	0
L24155	24/25 + gancho	-7	0
L24156	31/32/41/42	0	0
L24157	43 + gancho	-11	+5
L24158	33 + gancho	-11	+5
L24159	44 + gancho	-17	0
L24160	34 + gancho	-17	0
L24161	45 + gancho	-22	0
L24162	35 + gancho	-22	0

52,50 €

## BRACKET F1000

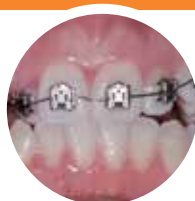

PRESCRIPCIÓN DR. DAMON ESTANDAR .022"

SUPERIORES	TORQUE	ANG
CENTRALES	+12°	+5°
LATERALES	+8°	+9°
CANINOS	0°	+6°
1os PREMOLARES	+7°	+2°
2os PREMOLARES	+7°	+2°

INFERIORES	TORQUE	ANG
INCISIVOS	-1°	+2°
CANINOS	0°	+5°
1os PREMOLARES	-12°	+2°
2os PREMOLARES	-17°	+2°

Marca: Leone

Características: Autoligado Técnica Damon. Fácil Apertura y Cierre. Biomecánicamente versátil. Confortable para el paciente.

Ref. L0097 1 caso de 20 brackets f1000

**236,63 €**

Ref. L0098 10 casos de 20 brackets f1000

**2.152,19 €**

Los brackets F1000 han sido diseñados para satisfacer las más sofisticadas exigencias biomecánicas, con el objetivo de una gestión clínica simplificada sin los conocidos inconvenientes de los sistemas de autoligado ya presentes en el mercado. Los brackets F1000 permiten aprovechar al máximo las más recientes evidencias clínico-científicas sobre la baja fricción, con las ventajas de la aplicación de fuerzas ligeras que reducen los tiempos terapéuticos, favoreciendo así la satisfacción del paciente con el máximo confort. El mecanismo patentado de la tapa añade una cuarta pared móvil al slot para aprovechar al máximo las ventajas biomecánicas, gracia a la libertad de movimiento del alambre en el slot. La morfología de las aletas gemelares permite la aplicación de ligaduras elásticas, metálicas, cadenas e hilos elásticos haciendo posible la modulación de la fricción y del anclaje para conseguir el completo control biomecánico. La tapa cierra el slot por toda la anchura mesio-distal del bracket: esto permite, a diferencia de otros sistemas de autoligado, un buen control de las rotaciones también con alambres ligeros en régimen de baja fricción. El especial diseño circular de la zona central del slot determina un contacto menor con el alambre que minimiza aún más la fricción, pero siempre manteniendo un control biomecánico completo."

Espesor in/out  
tamaño mínimo máximo confort.

Base pentagonal  
con identificación FDI marcada  
con láser.

Apertura y cierre sencillos  
gracias al enganche de la  
tapa debajo de las aletas.

Aletas  
diseñadas para permitir las  
eventuales aplicaciones de  
todo tipo de ligaduras.

Higiene  
facilitada por la forma particular  
de la tapa y las ranuras laterales.

Slot con diseño circular  
minimiza todavía más la fricción.

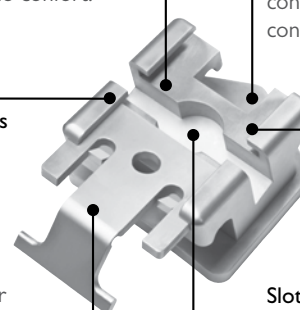

Marca: Leone

Características: Además de guiar y mantener el alambre en el slot, aplica una ligera presión sobre el apéndice de la tapa, completando el cierre de la misma.

Ref. L0099 Instrumento brackets Autoligado f1000

**57,11 €**

## BRACKETS EASY K 3G TIPO D



Marca: AH-KIM-PECH

Características: 1 caso de 20 brackets e instrumento para abrirlos.

El diseño elegante y el perfil ultra bajo del bracket de auto-ligado EasyK 3G® de contacto pasivo reduce la fricción y mejora el deslizamiento dental, garantizando la máxima comodidad e higiene del paciente. El sistema EasyK 3G® es un medio eficaz de auto-ligado que le permite enfocarse en el tratamiento y no en los aparatos. Los clips del bracket EasyK 3G® están diseñados con un potente y doble mecanismo de cierre que elimina las aperturas no deseadas. De hecho, el mecanismo de deslizamiento está elaborado con ingeniería de alta precisión que hace que sea prácticamente imposible que los restos de alimentos entren, evitando acumulación de placa bacteriana y sarro. Esto no solo promueve una buena higiene bucal, sino que también permite el buen funcionamiento del bracket como se esperaba durante la vida útil del tratamiento. El seguro del clip abarca el mesial o distal para un mejor control de rotación

Ref. L8125 Técnica Damon .022 torque medio

**210 €**



Sólo por  
**27,85 €**



### GANCHOS VERTICALES

Marca: Bestdent

Descripción: Para brackets autoligados específicos provistos del espacio necesario para el gancho. Para más información consúltenos.

Ref. 75858 1 caja de 30 unidades

**27,85 €**

CON  
LOS QUE TÚ  
AHORRAS



EMPRESA LÍDER DE CLASE MUNDIAL

✉ [www.ahkimpech.com](http://www.ahkimpech.com)    **f** /AhKimPechMX    **t** @AhkimPechMX

flexx®



STYLUS®



"Este producto ha sido fabricado bajo los controles establecidos por un Sistema de Gestión de Calidad aprobado por Bsi. Certificación conforme a los requisitos de la norma ISO 13485:2003, certificado de BSI N° FM 621265 e ISO 9001:2008, certificado de BSI N° FM 621266."

© Derechos Reservados 2017, "Centro de Distribución Ahkimpech, S.A. de C.V."  
Queda prohibido copiar, reproducir, distribuir, publicar, transmitir, difundir, o en cualquier modo explotar cualquier parte de este material sin la autorización previa por escrito de "Centro de Distribución Ahkimpech, S.A. de C.V." y/o de sus respectivos autores.

**Ah-Kim-Pech®**

Todo en Ortodoncia...



## BRACKETS AUTOLIGADOS QUICK 2.0

Marca: Forestadent

Más información



Kits	Roth .018"	Roth .022"	MBT .018"	MBT .022"	
1 CASO (20 Brackets)	<b>L0025</b>	<b>L0026</b>	<b>L0027</b>	<b>L0028</b>	<b>285,99 €</b>
5 CASOS (100 Brackets)	<b>L0029*</b>		<b>L0031*</b>	<b>L0032*</b>	<b>1.215,99 €</b>

Casos vienen con ganchos en caninos y premolares.

Pieza	Roth .018"	Roth .022"	MBT .018"	MBT .022"
11 (Centrales)	<b>L9660*</b>	<b>L9675*</b>	<b>L9630*</b>	<b>L9645</b>
21 (Centrales)	<b>L9661*</b>	<b>L9676*</b>	<b>L9631*</b>	<b>L9646*</b>
12 (Laterales)	<b>L9663*</b>	<b>L9682*</b>	<b>L9633*</b>	<b>L9648*</b>
22 (Laterales)	<b>L9664*</b>	<b>L9678*</b>	<b>L9634*</b>	<b>L9649*</b>
13g	<b>L9658*</b>	<b>L9673*</b>	<b>L9628*</b>	<b>L9643*</b>
23g	<b>L9659*</b>	<b>L9674*</b>	<b>L9629*</b>	<b>L9644*</b>
14g/15g	<b>L9667*</b>	<b>L9680*</b>	<b>L9637*</b>	<b>L9652*</b>
16g/17g	<b>L9686*</b>	<b>L9690*</b>		
24g/25g	<b>L9668*</b>	<b>L9681*</b>	<b>L9638*</b>	<b>L9653*</b>
26g/27g	<b>L9687*</b>	<b>L9691*</b>		

Pieza	Roth .018"	Roth .022"	MBT .018"	MBT .022"
31/32/41/42 (Incisivos)	<b>L9662*</b>	<b>L9677*</b>	<b>L9632*</b>	<b>L9647*</b>
33g	<b>L9657*</b>	<b>L9672*</b>	<b>L9627*</b>	<b>L9642*</b>
43g	<b>L9656*</b>	<b>L9671*</b>	<b>L9626*</b>	<b>L9641*</b>
34g	<b>L9666*</b>	<b>L9679*</b>	<b>L9636*</b>	<b>L9651*</b>
44g	<b>L9665*</b>	<b>L9683*</b>	<b>L9635*</b>	<b>L9650*</b>
35g	<b>L9655*</b>	<b>L9670*</b>	<b>L9625*</b>	<b>L9640*</b>
45g	<b>L9654*</b>	<b>L9669*</b>	<b>L9624*</b>	<b>L9639*</b>
36g/37g	<b>L9685*</b>	<b>L9689*</b>		
46g/47g	<b>L9684*</b>	<b>L9688*</b>		

Envase 5 brackets **63,85 €**

\* Estos artículos se servirán bajo pedido y su plazo de entrega será superior al habitual.

### Sonda "Quick Director"

**L0023 32,95 €**

g = Con gancho



PRODUCTO DESTACADO

#### Características:

La nueva generación del bracket, llega con una eficacia mejorada, haciendo el tratamiento más agradable al usuario (paciente y doctor), y mucho más rentable. Combinado con el recientemente desarrollado bracket para molar, el resultado es un perfecto sistema coordinado que le hará ganar mucho tiempo.

#### El Sistema de Brackets Quick 2.0.

Las mejoras incluyen un nuevo clip mejorado morfológicamente, el cual puede ser fácilmente abierto y cerrado gracias al aumento de su resistencia. Así mismo, los brackets anteriores inferiores han sido rediseñados con un perfil más bajo.

#### Nuevo clip

El nuevo clip ha sido reforzado para reducir la posible deformación causada por las frecuentes aperturas y cierres del mismo. El nuevo diseño, aumenta ligeramente la tensión del clip, mejorando el control de rotación y garantiza una segura y precisa baja fricción entre el arco y la ranura.

#### Los nuevos brackets para los dientes inferiores anteriores

El nuevo diseño del bracket en los incisivos inferiores presenta un diseño de muy bajo perfil y ángulos redondeados. La comodidad del paciente aumenta significativamente y las irritaciones de los tejidos blandos labiales desaparecen.

#### El nuevo bracket para molar Quick 2.0 representa una opción de tratamiento muy eficiente.

El nuevo bracket para molar \* ofrece enormes ventajas en el cambio de arcos. Los inconvenientes del doblado de los arcos por distal de los tubos de 1º y 2º molar son casos del pasado. El tiempo empleado en cortar y doblar el extremo distal del arco en la boca del paciente ya no es necesario y puede hacerse fuera de la boca.

#### Diseño

El nuevo bracket para molar es compatible así mismo, con la versión anterior de bracket Quick y ofrece una gran facilidad en el ligado. Abra el clip, inserte el arco en la ranura del bracket y cierre nuevamente el clip presionando sobre el extremo del clip.

#### Fácil

Cuando se trabaja con tubos molares convencionales, los arcos de NiTi a menudo dificultan el corte y doblado por distal. Con el nuevo bracket para molar, el arco es medido en el modelo fuera de boca (se corta y se dobla sobre el modelo). Una vez preparado el arco solamente es necesario insertando en la ranura y cerrar los clips. Esto representa grandes ventajas y especialmente la ganancia de tiempo frente a los tubos convencionales.

#### Más seguro

Al cortar los arcos fuera de la boca desaparece el peligro de que el extremo del arco cortado caiga en la faringe del paciente. Por otra parte, en ocasiones se hace muy complicado cortar en boca arcos extremadamente finos, (0.010" - 0.013").

#### Versátil

Para adaptarse a sus necesidades el nuevo bracket molar se presenta en dos versiones: la versión Standard con la base tridimensional característica del bracket Quick y la versión "Big Foot" que consiste en una base sobredimensionada que se puede adaptar fácilmente al molar.

## BRACKETS LOGIC LINE™

Marca: Leone

### ¡Baja fricción para todos!

#### Un nuevo diseño para optimizar el uso de las ligaduras Slide™

Los brackets Logic Line™ permiten aprovechar los más recientes estudios científicos sobre la biomecánica a baja fricción con tests comprobados de fiabilidad y simplicidad en el uso de brackets gemelos.

La posibilidad de utilizar tanto las ligaduras de baja fricción Slide™, como las convencionales, proporciona una versatilidad terapéutica que no se obtiene con otros sistemas.

La aplicación de biomecánica a fricción baja, alta o combinada, favorece el empleo de la terapia más ventajosa en relación a la fase de tratamiento; los tiempos del mismo se reducen, lográndose mayor satisfacción por parte del paciente

- **Único sistema de baja fricción con opción estética**
- **Permite un completo control:**
- **Baja Fricción con ligaduras Slide™ durante las fases de alineación y nivelación**
- **Uso de ligaduras normales en las otras fases, cuando baja fricción no es importante.**

### Metálicos

- Fabricación MIM
- Malla a 80 Mesh
- Marcación con número de la pieza en la base.

### Estéticos

- Fabricación Copolímero de microrelleno
- Coloración neutra.
- Base retentiva con microceldas.



### Descripción:

El sistema STEP unido a la ligadura de baja fricción Slide puede gestionar la fricción en relación a las necesidades y la fase terapéutica. El ortodoncista puede escoger la biomecánica más ventajosa simplemente aplicando la ligadura Slide (página 116), con la posibilidad de decidir cuando, por cuanto tiempo y donde dirigir las fuerzas del arco, estimulando así los dientes sin el vínculo de la fricción, por ejemplo, sólo en el maxilar superior o en el grupo anterior. Esta versatilidad permite aprovechar, sin tener que utilizar brackets complicados y de difícil manejo, las ventajas de los sistemas de autoligado en la fase terapéutica y obtener el máximo control tridimensional debido a la utilización de las ligaduras convencionales.

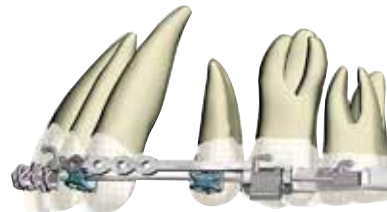

Kits	Roth .022" Metálicos	Roth .022" Estéticos
I CASO (20 BRACKETS)	<b>L1728</b>	<b>L1729</b>
Con ganchos en caninos y premolares	<b>72,28 €</b>	<b>87,64 €</b>

Reposiciones Pieza	Roth .022"	Roth .022"
11 (Centrales)	<b>L1730</b>	<b>L1745</b>
21 (Centrales)	<b>L1731</b>	<b>L1746</b>
12 (Laterales)	<b>L1732</b>	<b>L1747</b>
22 (Laterales)	<b>L1733</b>	<b>L1748</b>
13g	<b>L1734</b>	<b>L1749</b>
23g	<b>L1735</b>	<b>L1750</b>
14/15	<b>L1760</b>	
14g/15g	<b>L1736</b>	<b>L1751</b>
24/25	<b>L1761</b>	
24g/25g	<b>L1737</b>	<b>L1752</b>

Reposiciones Pieza	Roth .022"	Roth .022"
31/32/41/42 (Incisivos)	<b>L1738</b>	<b>L1753</b>
33g	<b>L1739</b>	<b>L1754</b>
43g	<b>L1740</b>	<b>L1755</b>
34g	<b>L1741</b>	<b>L1756</b>
44g	<b>L1742</b>	<b>L1757</b>
35g	<b>L1743</b>	<b>L1758</b>
45g	<b>L1744</b>	<b>L1759</b>

Envases 10 brackets **32,47 €** **41,02 €**  
g = Con gancho

## BRACKETS LINGUALES IDEA-L

Marca: Leone

**Características:** El sistema lingual idea-L ha sido creado para tratar pacientes con mal posiciones leves o recidivas que desean mejorar su sonrisa con un tratamiento rápido e invisible.

Biomecánica Low-Friction 2D para alinear y nivelar los dientes anteriores en pocas semanas.

Brackets de reducidas dimensiones y espesor utilizado con las ligaduras Slide.

Posicionamiento práctico y preciso con especial sistema de transferencia.

Eficaz alternativa a los aligners transparentes.



Espesor de sólo 1,4 mm asegura el máximo confort para el paciente y el respeto por la fonación



Ligadura Slide se integra en el perfil del bracket haciéndolo libre de asperezas

Diseño especial simplifica el posicionamiento de la ligadura Slide y garantiza el mantenimiento de la posición durante la terapia

### Ref.

<b>L14400</b>	Brackets Lingual-idea-I Anterior Sup/inf 5uds.	<b>52,74€</b>
<b>L14401</b>	Brackets Lingual-idea-I Premolar Sup/inf 5uds.	<b>52,74€</b>
<b>L14402</b>	Kit Brackets Lingual-idea-I Con Brackets y Ligaduras	<b>88,58€</b>
<b>L14403</b>	Kit Altimetro Brackets Idea-I Tamaño 1 A 6 (120uds.)	<b>78,32€</b>
<b>L14404</b>	Kit De Ligadura Slide Extrapequeño (60uds.)	<b>47,31€</b>
<b>L14405</b>	Arcos Linguales Memoria 0,14 Peq 2uds.	<b>20,39€</b>
<b>L14406</b>	Arcos Linguales Memoria 0,14 Med 2uds.	<b>20,39€</b>
<b>L14407</b>	Arcos Linguales Memoria 0,14 Grd 2uds.	<b>20,39€</b>
<b>L14408</b>	Arcos Linguales Memoria 0,16 Peq 2uds.	<b>20,39€</b>
<b>L14409</b>	Arcos Linguales Memoria 0,16 Med 2uds.	<b>20,39€</b>
<b>L14410</b>	Arcos Linguales Memoria 0,16 Grd 2uds.	<b>20,39€</b>
<b>L14411</b>	Arcos Linguales Memoria 0,12 Peq 2uds.	<b>20,39€</b>
<b>L14412</b>	Arcos Linguales Memoria 0,12 Med 2uds.	<b>20,39€</b>
<b>L14413</b>	Arcos Linguales Memoria 0,12 Grd 2uds.	<b>20,39€</b>





# BRACKETS METÁLICOS

Marca: Proclinic

15,75€

Bolsa 5 u.

## TÉCNICA ROTH

	Número	Torque	Ángulo	.018" x .030" Ref.	.022" x .030" Ref.	Codigo color
SUPERIOR	11 (Centrales)	12°	5°	<b>L2816</b>	<b>L2838</b>	●
	21 (Centrales)	12°	5°	<b>L2822</b>	<b>L2844</b>	●
	12 (Laterales)	8°	9°	<b>L2817</b>	<b>L2839</b>	●
	22 (Laterales)	8°	9°	<b>L2823</b>	<b>L2845</b>	●
	13g	0°	10°	<b>L2819</b>	<b>L2841</b>	●
	23g	0°	10°	<b>L2825</b>	<b>L2847</b>	●
	14/15/24/25 (Premolares)	-7°	0°	<b>L2820</b>	<b>L2842</b>	● ●
	14g/15g	-7°	0°	<b>L2821</b>	<b>L2843</b>	●
	24g/25g	-7°	0°	<b>L2826</b>	<b>L2848</b>	○
	31/32/41/42 (Incisivos)	-1°	0°	<b>L2827</b>	<b>L2849</b>	
INFERIOR	33g	-11°	7°	<b>L2829</b>	<b>L2851</b>	●
	43g	-11°	7°	<b>L2835</b>	<b>L2857</b>	●
	34/44 (Premolares)	-17°	0°	<b>L2830</b>	<b>L2852</b>	● ●
	34g	-17°	0°	<b>L2831</b>	<b>L2853</b>	●
	44g	-17°	0°	<b>L2836</b>	<b>L2858</b>	●
	35/45 (Premolares)	-22°	0°	<b>L2832</b>	<b>L2854</b>	● ●
	35g	-22°	0°	<b>L2833</b>	<b>L2855</b>	● + raya
	45g	-22°	0°	<b>L2837</b>	<b>L2859</b>	● + raya

"g" = con gancho

Bolsa de 5 unidades con/sin gancho

15,75 €

## TÉCNICA STANDARD EDGEWISE

	Número	Torque	Ángulo	.018" x .030" Ref.	.022" x .030" Ref.
SUPERIOR	11/21 (Centrales)	0°	0°	<b>L2862</b>	<b>L2867</b>
	12/22 (Laterales)	0°	0°	<b>L2863</b>	<b>L2868</b>
	13/23 (Caninos)	0°	0°	<b>L2864</b>	<b>L2869</b>
	14/15/24/25 (Premolares)	0°	0°	<b>L2865</b>	<b>L2870</b>
INFERIOR	31/32/41/42 (Incisivos)	0°	0°	<b>L2866</b>	<b>L2871</b>
	33/43 (Caninos)	0°	0°	<b>L2864</b>	<b>L2869</b>
	34/35/44/45 (Premolares)	0°	0°	<b>L2865</b>	<b>L2870</b>

Bolsa de 5 unidades sin gancho

15,75 €

SUPERIORES

INFERIORES

caninos-ganchos en distal

ganchos en distal

bicúspides- ganchos en mesial

## SISTEMA DE NUMERACIÓN FDI

	Paciente Lado Derecho							Paciente Lado Izquierdo								
SUPERIOR	18	17	16	15	14	13	12	11	21	22	23	24	25	26	27	28
INFERIOR	48	47	46	45	44	43	42	41	31	32	33	34	35	36	37	38



### Ventajas de los brackets Metálicos Marca PROCLINIC

- Base chorreada
- Perfil bajo para evitar contacto oclusal.
- Base anatómica con rejilla 100, asegurando la mejor adhesión con todos los adhesivos ortodónticos más comunes.
- Apariencia atractiva con una superficie extremadamente pulida.
- Forma romboidal con línea central marcada para conseguir un posicionamiento fácil y preciso.
- Ganchos opcionales en caninos y premolares.
- Todas las ventajas especiales por ser producto Marca Proclinic.





# BRACKETS METÁLICOS

Marca: Proclinic

Desde  
**52,75€**  
20 brackets

## TÉCNICA ROTH

(5-5 sup. e inf.)

KIT DE 1 CASO  
20 brackets

KIT DE 5 CASOS  
100 brackets

	.018" Ref.	.022" Ref.		.018" Ref.	.022" Ref.
Ganchos sólo caninos	<b>L2812</b>	<b>L2813</b>		<b>L6001</b>	<b>L2990</b>
Ganchos en caninos y premolares	<b>L2814</b>	<b>L2815</b>		<b>L6002</b>	<b>L2991</b>

**52,75 €**

**249,99 €**  
envase económico

## TÉCNICA STANDARD EDGEWISE

KIT DE 1 CASO (5-5 sup. e inf.) 20 brackets	.018" Ref.	.022" Ref.
Sin Ganchos	<b>L2860</b>	<b>L2861</b>

**52,75 €**

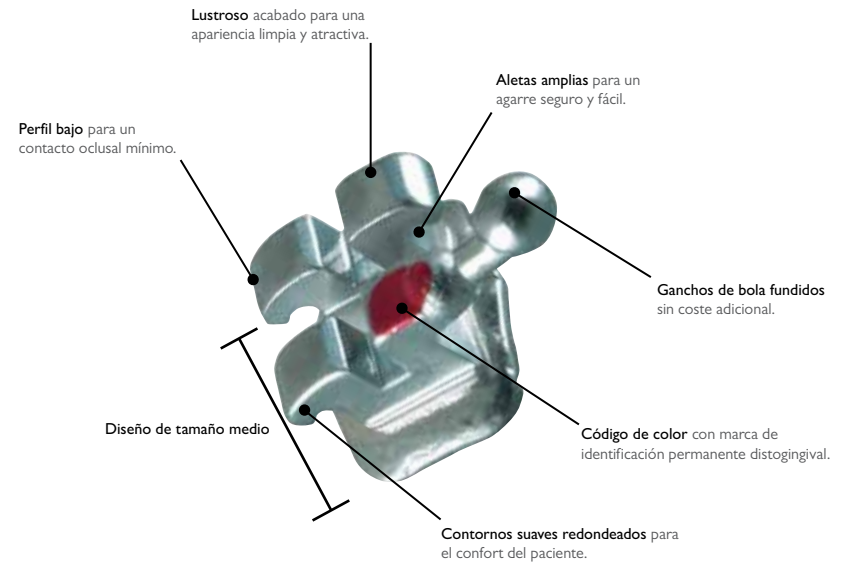

## BRACKETS LEGEND MINI

Marca: G.C Orthodontics

El bracket estándar más sofisticado en el mercado de ortodoncia:

- Información: In/out-Torque-angulación-Offset
- Entrada de ranura biselada para facilitar la inserción de arcos pesados
- Bases anatómicas arenadas para cada diente, especialmente ensanchadas en premolares.
- Torque en base.
- Bajo perfil.
- Romboide.
- Alas redondeadas para más comodidad.
- Identificación Disto-gingival del color.
- Marcado de línea vertical en el eje para el posicionamiento ideal. Bracket romboidal.
- Grandes espacios bajo las aletas para facilitar la ligación.
- Perfil bajo.
- Torque en la base.
- La rejilla de la base asegura una retención óptima.

Códigos de color

El código de color disto-gingival permite una identificación del bracket para evitar errores de cementado. Para algunas prescripciones, estos códigos de color pueden ser diferentes en los premolares.

Casos de 20 brackets (5-5 sup. e inf.)		
LEGEND MINI	Roth	MBT
.018" ganchos en 3s,4s y 5s	<b>L4107</b>	<b>L4108</b>
.022" ganchos en 3s,4s y 5s	<b>L4109</b>	<b>L4110</b>
.022" ganchos en 3s	<b>L9514</b>	

**99,99 €**



## BRACKETS LEGEND MEDIUM

Marca: G.C Orthodontics

## BRACKET METALICO LEGEND MEDIUM V-SLOT

Número	Torque	Ángulo	.018"	.022"
<b>Superiores</b>				
11	12°	5°	<b>L9528</b>	
12	8°	9°	<b>L9529</b>	
21	12°	5°	<b>L9530</b>	
22	8°	9°	<b>L9531</b>	
13g	0°	7°		<b>L9532</b>
23g	0°	7°		<b>L9533</b>
14/15/24/25	0°	0°		<b>L9534</b>
<b>Inferiores</b>				
31/32/41/42	0°	0°	<b>L9535</b>	
43g	0°	5°		<b>L9536</b>
33g	0°	5°		<b>L9537</b>
34/35/44/45	0°	0°		<b>L9538</b>

Casos de 10 brackets

**49,99 €**

## BRACKET METALICO LEGEND MEDIUM ROTH

Número	Torque	Ángulo	.022"
<b>Superiores</b>			
11	12°	5°	<b>L9539</b>
21	12°	5°	<b>L9540</b>
12	8°	9°	<b>L9541</b>
22	8°	9°	<b>L9542</b>
13g	2°	10°	<b>L9543</b>
23g	2°	10°	<b>L9544</b>
14g	-7°	0°	<b>L9545</b>
24g	-7°	0°	<b>L9546</b>
15g	-7°	0°	<b>L9547</b>
25g	-7°	0°	<b>L9548</b>
<b>Inferiores</b>			
31/32/41/42	-1°	0°	<b>L9549</b>
43g	-11°	7°	<b>L9550</b>
33g	-11°	7°	<b>L9551</b>
44g	-17°	0°	<b>L9552</b>
34g	-17°	0°	<b>L9553</b>
45g	-22°	0°	<b>L9554</b>
35g	-22°	0°	<b>L9555</b>

Casos de 10 brackets

**49,99 €**



# BRACKETS SIN NÍQUEL

Marca: Proclinic

sin Níquel  
antialérgico

Desde **17,29€**  
Bolsa 5 u.

Brackets sin Níquel

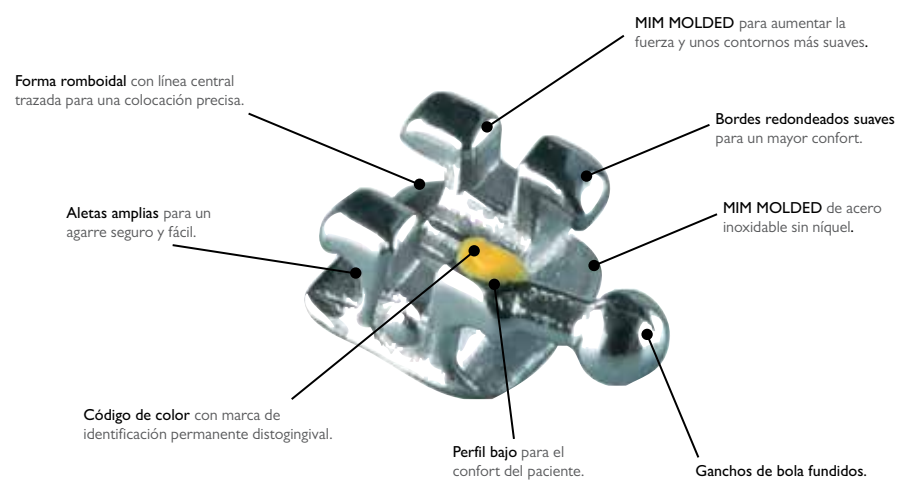

## TÉCNICA MBT

Número	Torque	Ángulo	Ref.
			.022" Ref.
<b>SUPERIOR</b>			
11 (Centrales)	17°	4°	<b>L3280</b>
21 (Centrales)	17°	4°	<b>L3281</b>
12 (Laterales)	10°	8°	<b>L3282</b>
22 (Laterales)	10°	8°	<b>L3283</b>
13g	0°	8°	<b>L3284</b>
23g	0°	8°	<b>L3285</b>
14/15/24/25 (Premolares)	-7°	0°	<b>L3286</b>
14g/15g	-7°	0°	<b>L3287</b>
24g/25g	-7°	0°	<b>L3288</b>
<b>INFERIOR</b>			
31/32/41/42 (Incisivos)	-6°	0°	<b>L3289</b>
33g	-0°	3°	<b>L3291</b>
43g	-0°	3°	<b>L3290</b>
34/44 (Premolares)	-12°	2°	<b>L3292</b>
34g	-12°	2°	<b>L3294</b>
44g	-12°	2°	<b>L3293</b>
35/45 (Premolares)	-17°	2°	<b>L3295</b>
35g	-17°	2°	<b>L3297</b>
45g	-17°	2°	<b>L3296</b>

Bolsa de 5 unidades con/sin gancho **17,29 €**  
"g" = con gancho **Ref.**

Ganchos en caninos y premolares	<b>L3298</b>
Ganchos sólo en caninos	<b>L3299</b>
<b>KIT DE 20 BRACKETS .022"</b>	<b>61,79 €</b>

MARCADO DE BRACKETS ROTH sobre aleta disto-gingival

	Izquierda	Derecha
Superior	Amarillo	Rojo
Inferior	Negro	Verde



## TÉCNICA ROTH

Número	Torque	Ángulo	Ref.	Ref.
			.018" x .030" Ref.	.022" x .030" Ref.
<b>SUPERIOR</b>				
11 (Centrales)	12°	5°	<b>L2938</b>	<b>L2957</b>
21 (Centrales)	12°	5°	<b>L2943</b>	<b>L2962</b>
12 (Laterales)	8°	9°	<b>L2939</b>	<b>L2958</b>
22 (Laterales)	8°	9°	<b>L2944</b>	<b>L2963</b>
13g	-2°	10°	<b>L2940</b>	<b>L2959</b>
23g	-2°	10°	<b>L2945</b>	<b>L2964</b>
14/15/24/25 (Premolares)	-7°	0°	<b>L2941</b>	<b>L2960</b>
14g/15g	-7°	0°	<b>L2942</b>	<b>L2961</b>
24g/25g	-7°	0°	<b>L2947</b>	<b>L2966</b>
<b>INFERIOR</b>				
31/32/41/42 (Incisivos)	0°	0°	<b>L2948</b>	<b>L2967</b>
33g	-11°	5°	<b>L2949</b>	<b>L2968</b>
43g	-11°	5°	<b>L2954</b>	<b>L2973</b>
34/44 (Premolares)	-17°	0°	<b>L2950</b>	<b>L2969</b>
34g	-17°	0°	<b>L2951</b>	<b>L2970</b>
44g	-17°	0°	<b>L2955</b>	<b>L2975</b>
35/45 (Premolares)	-22°	0°	<b>L2952</b>	<b>L2971</b>
35g	-22°	0°	<b>L2953</b>	<b>L2972</b>
45g	-22°	0°	<b>L2956</b>	<b>L2977</b>

Bolsa de 5 unidades con/sin gancho **17,29 €**  
"g" = con gancho

## TÉCNICA STANDARD EDGEWISE

Número	Torque	Ángulo	Ref.	Ref.
			.018" x .030" Ref.	.022" x .030" Ref.
<b>SUPERIOR</b>				
11/21 (Centrales)	0°	0°	<b>L2980</b>	<b>L2985</b>
12/22 (Laterales)	0°	0°	<b>L2981</b>	<b>L2986</b>
13/23 (Caninos)	0°	0°	<b>L2982</b>	<b>L2987</b>
14/15/24/25 (Premolares)	0°	0°	<b>L2983</b>	<b>L2988</b>
<b>INFERIOR</b>				
31/32/41/42 (Incisivos)	0°	0°	<b>L2984</b>	<b>L2989</b>
33/43 (Caninos)	0°	0°	<b>L2982</b>	<b>L2987</b>
34/35/44/45 (Premolares)	0°	0°	<b>L2983</b>	<b>L2988</b>

Bolsa de 5 unidades sin gancho **17,29 €**

## TÉCNICA ROTH

KIT DE 1 CASO (5-5 sup. e inf.)	.018" Ref.	.022" Ref.
Ganchos sólo caninos	<b>L2934</b>	
Ganchos en caninos y premolares	<b>L2936</b>	<b>L2937</b>

**61,79 €**

## TÉCNICA STANDARD EDGEWISE

KIT DE 1 CASO (5-5 sup. e inf.)	.022" Ref.
Sin Ganchos	<b>L2979</b>

**59,99 €**



## BRACKETS VICTORY

Marca: 3M Unitek

Características: - Brackets metálicos, Fuerza alta de cementado  
- Sistema fácil de identificación, Torque en la base  
- Brackets Mini

### TÉCNICA ROTH

ESTUCHE DE I CASO (5-5 sup. e inf.) 20 brackets	.022" Ref.
Ganchos en caninos y premolares	<b>L0281</b>

**135,46 €**

### TÉCNICA ROTH

ESTUCHE DE I CASO (5-5 sup. e inf.) con APC 20 brackets	.022" Ref.
Ganchos en caninos y premolares	<b>99700</b>

**148,89 €**

### TÉCNICA ROTH

ESTUCHE DE I CASO (5-5 sup. e inf.) 20 brackets	.018" Ref.
Ganchos en caninos y premolares	<b>L9203</b>

**135,46 €**



El gancho de perfil bajo y la pequeña bola constituyen una única pieza de metal para mayor comodidad del paciente.

Diseño de base innovador, incorporando un rejilla de 80, ofreciendo una anatomía perfecta para máximo contacto y una fuerza de cementado potente y consistente.



 Mas información



## BRACKETS VICTORY LOW PROFILE / PERFIL BAJO

Marca: 3M Unitek

Características: Los brackets de bajo perfil Victory Series™, a diferencia de otros brackets convencionales y mini-brackets, incorporan un diseño de bajo perfil que mejora la estética y la comodidad del paciente. Además de su bajo perfil, la dimensión ocluso-gingival también se ha reducido para mejorar la higiene del paciente. El diseño de los brackets de bajo perfil Victory Series™ proporciona un nivel de control adicional durante todo el proceso de tratamiento y garantiza unos resultados del paciente uniformes con el uso del Sistema MBT™. El perfil del bracket también reduce la interferencia oclusal. Finalmente, el bracket también incorpora una base micrograbada contorneada.

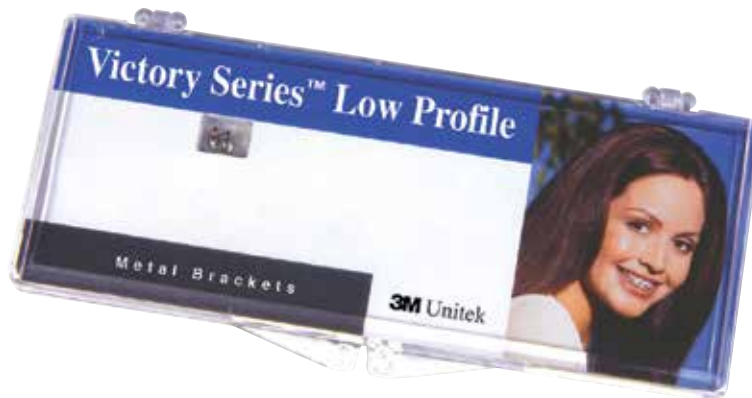

I CASO (20 brackets)	ROTH .018" Ref.	ROTH .022" Ref.	MBT .022" Ref.
5-5 superior e inferior ganchos en 3, 4, 5	<b>L03150</b>	<b>L03151</b>	<b>L03132</b>

**134,99€**

	ROTH .022" Ref.	MBT .022" Ref.
11 (centrales)	<b>L03166</b>	<b>L03136</b>
21 (centrales)	<b>L03165</b>	<b>L03135</b>
12 (laterales)	<b>L03168</b>	<b>L03138</b>
22 (laterales)	<b>L03167</b>	<b>L03137</b>
13 gr.	<b>L03170</b>	<b>L03147</b>
23 gr.	<b>L03169</b>	<b>L03146</b>
14 gr.		<b>L03133</b>
15 gr.		<b>L03144</b>
24 gr.		<b>L03134</b>
25 gr.		<b>L03145</b>
31/32/41/42 (incisivos)	<b>L03171</b>	<b>L03139</b>
33 gr.	<b>L03172</b>	<b>L03148</b>
43 gr.	<b>L03173</b>	<b>L03148</b>
34 gr.	<b>L03175</b>	<b>L03141</b>
44 gr.	<b>L03174</b>	<b>L03140</b>
35 gr.	<b>L03177</b>	<b>L03143</b>
45 gr.	<b>L03176</b>	<b>L03142</b>

Envase de 5 brackets

**33,85€**



PRODUCTO DESTACADO

**BRACKET MINI-PREVAIL**

Marca: G&H

**Características:** El sistema de brackets metálicos miniPrevail® es la respuesta innovadora a la creciente demanda de un aparato twin pequeño donde la fuerza no comprometa el tamaño. Incorpora todos los beneficios de un diseño de perfil bajo con un control superior y el fácil ligado típico de brackets más grandes. El sistema de los brackets miniPrevail® ofrece un control completo durante el tratamiento, mientras el diseño de perfil bajo provee gran aceptación en el paciente por su estética y confort.

El sistema de los brackets miniPrevail® ofrece un control completo durante el tratamiento, mientras el diseño de perfil bajo provee gran aceptación en el paciente por su estética y confort.

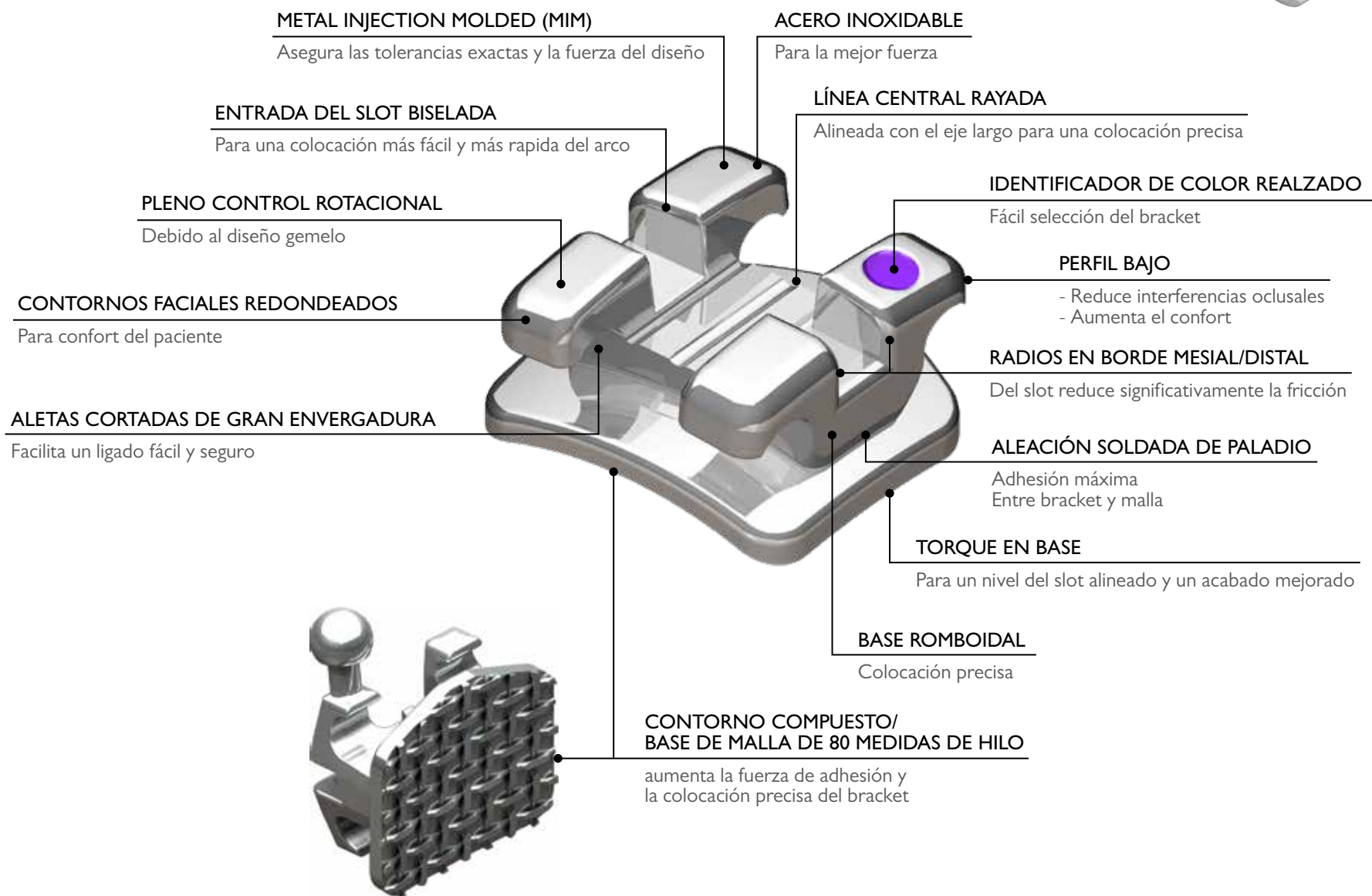

Más información



CASO	.018	.022
Roth ganchos en 3,4,5	<b>L9707</b>	<b>L9708</b>
MBT ganchos en 3	<b>L9739</b>	<b>L9740</b>
MBT ganchos en 3,4,5	<b>L9741</b>	<b>L9742</b>
Roth VS ganchos en 3	<b>L9779</b>	<b>L9780</b>
Roth VS ganchos en 3,4,5	<b>L9781</b>	<b>L9782</b>

**38,15 €**



## TÉCNICA ROTH

Número	Torque	Ángulo	.018 x .030	.022 x .030
11 (centrales)	12°	5	<b>L9726</b>	<b>L9724</b>
21 (centrales)	12°	5	<b>L9725</b>	<b>L9723</b>
12 (laterales)	8°	9	<b>L9730</b>	<b>L9728</b>
22 (laterales)	8°	9	<b>L9729</b>	<b>L9727</b>
13g	0°	11	<b>L9734</b>	<b>L9732</b>
23g	0°	11	<b>L9733</b>	<b>L9731</b>
14g/15g	-7°	0	<b>L9738</b>	<b>L9736</b>
24g/25g	-7°	0	<b>L9737</b>	<b>L9735</b>

Número	Torque	Ángulo	.018 x .030	.022 x .030
31/32/41/42 (incisivos)	0°	0°	<b>L9710</b>	<b>L9709</b>
33g	-11°	5°	<b>L9713</b>	<b>L9711</b>
43g	-11°	5°	<b>L9714</b>	<b>L9712</b>
34g	-17°	0°	<b>L9717</b>	<b>L9715</b>
44g	-17°	0°	<b>L9718</b>	<b>L9716</b>
35g	-22°	0°	<b>L9721</b>	<b>L9719</b>
45g	-22°	0°	<b>L9722</b>	<b>L9720</b>

5 Brackets

**10,19 €**

## TÉCNICA ROTH VERTICAL SLOT

Número	Torque	Ángulo	.018 x .030	.022 x .030
11 (centrales)	12°	5°	<b>L9804</b>	<b>L9802</b>
11 (centrales)	22°	5°	<b>L9822</b>	<b>L9820</b>
21 (centrales)	12°	5°	<b>L9803</b>	<b>L9801</b>
21 (centrales)	22°	5°	<b>L9821</b>	<b>L9819</b>
12 (laterales)	8°	9°	<b>L9808</b>	<b>L9806</b>
12 (laterales)	14°	9°	<b>L9826</b>	<b>L9824</b>
22 (laterales)	8°	9°	<b>L9807</b>	<b>L9805</b>
22 (laterales)	14°	9°	<b>L9825</b>	<b>L9823</b>
13g	0°	11°	<b>L9812</b>	<b>L9810</b>
23g	0°	11°	<b>L9811</b>	<b>L9809</b>
14/15/24/25	-7°	0°	<b>L9818</b>	<b>L9815</b>
14g/15g	-7°	0°	<b>L9817</b>	<b>L9814</b>
24g/25g	-7°	0°	<b>L9816</b>	<b>L9813</b>

Número	Torque	Ángulo	.018 x .030	.022 x .030
31/32/41/42 (incisivos)	0°	0°	<b>L9784</b>	<b>L9783</b>
33g	-11°	5°	<b>L9787</b>	<b>L9785</b>
43g	-11°	5°	<b>L9788</b>	<b>L9786</b>
34/44 (premolares)	-17°	0°	<b>L9794</b>	<b>L9791</b>
34g	-17°	0°	<b>L9792</b>	<b>L9789</b>
44g	-17°	0°	<b>L9793</b>	<b>L9790</b>
35/45 (premolares)	-22°	0°	<b>L9800</b>	<b>L9797</b>
35g	-22°	0°	<b>L9798</b>	<b>L9795</b>
45g	-22°	0°	<b>L9799</b>	<b>L9796</b>

5 Brackets

**10,19 €**

## TÉCNICA MBT

Número	Torque	Ángulo	.018 x .030	.022 x .030
11 (centrales)	17°	4°	<b>L9764</b>	<b>L9762</b>
21 (centrales)	17°	4°	<b>L9763</b>	<b>L9761</b>
12 (laterales)	10°	8°	<b>L9768</b>	<b>L9766</b>
22 (laterales)	10°	8°	<b>L9767</b>	<b>L9765</b>
13g	0°	8°	<b>L9772</b>	<b>L9770</b>
23g	0°	8°	<b>L9771</b>	<b>L9769</b>
14/15/24/25	-7°	0°	<b>L9778</b>	<b>L9775</b>
14g/15g	-7°	0°	<b>L9777</b>	<b>L9774</b>
24g/25g	-7°	0°	<b>L9776</b>	<b>L9773</b>

Número	Torque	Ángulo	.018 x .030	.022 x .030
31/32/41/42 (incisivos)	0°	3°	<b>L9744</b>	<b>L9743</b>
33g	0°	3°	<b>L9747</b>	<b>L9745</b>
43g	0°	3°	<b>L9748</b>	<b>L9746</b>
34/44 (premolares)	-12°	0°	<b>L9754</b>	<b>L9751</b>
34g	-12°	0°	<b>L9752</b>	<b>L9749</b>
44g	-12°	0°	<b>L9753</b>	<b>L9750</b>
35/45 (premolares)	-17°	0°	<b>L9760</b>	<b>L9757</b>
35g	-17°	0°	<b>L9758</b>	<b>L9755</b>
45g	-17°	0°	<b>L9759</b>	<b>L9756</b>

5 Brackets

**10,19 €**



**BRACKETS AGILE**

Marca: Abzil

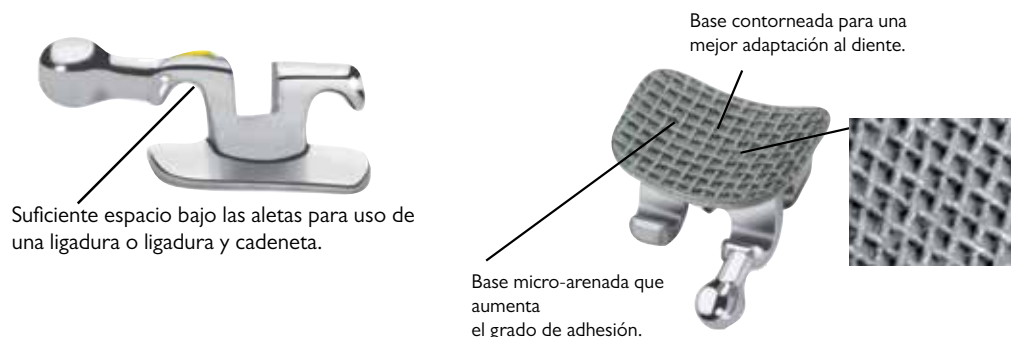

Código de colores para facilitar y agilizar la identificación de cada bracket.

KIT DE 1 CASO (5-5 Sup. e Inf.)	.018"	.022"
MBT con ganchos en caninos y premolares	L02680	L02681
ROTH* con ganchos en caninos y premolares	L02682	L02683
Alexander ganchos en laterales	L10188	
Alexander ganchos en caninos	L10184	
Alexander ganchos en laterales, caninos y premolares	L10186	
Alexander ganchos en laterales, caninos y segundos premolares	L10187	

\* Version 3M de esta prescripción. No implica soporte por parte del Doctor.

**51,49 €**



Reposiciones Pieza	Roth .018"	Roth .022"	MBT .018"	MBT .022"	Alexander .018
11 (Centrales)	L02684	L02699	L02714	L02729	L10162
21 (Centrales)	L02685	L02700	L02715	L02730	L10163
12 (Laterales)	L02686	L02701	L02716	L02731	L10166
12g (Laterales)					L10164
22 (Laterales)	L02687	L02702	L02717	L02732	L10167
22g (Laterales)					L10165
13					L10170
13g	L02688	L02703	L02718	L02733	L10168
23					L10171
23g	L02689	L02704	L02719	L02734	L10169
14g/15g	L02690	L02705	L02720	L02735	
24g/25g	L02691	L02706	L02721	L02736	
14g/15g/24g/25g					L10172
14/15/24/25					L10173

Reposiciones Pieza	Roth .018"	Roth .022"	MBT .018"	MBT .022"	Alexander .018
31/32/41/42 (Incisivos)	L02692	L02707	L02722	L02737	
31/41					L10174
32g/42g					L10175
33					L10179
33g	L02694	L02709	L02724	L02739	L10177
43					L10178
43g	L02693	L02708	L02723	L02738	L10176
34g	L02696	L02711	L02726	L02741	
44g	L02695	L02710	L02725	L02740	
34g/44g					L10180
34/44					L10181
35g	L02698	L02713	L02728	L02743	
45g	L02697	L02712	L02727	L02742	
35g/45g					L10182
35/45					L10183

g = Con gancho

Precio Bolsa de 10 u. **26,75 €**

**SPRINT, el bracket "todo en uno"**

Dispone de todo, contiene de todo, excepto Níquel. Antialérgico.



**NUEVO DISEÑO DE ALETAS PARA LIGADURAS. TORQUE EN BASE**

Ventaja:

- Gran espacio para ligaduras múltiples.
- Evita dobleces complejos del arco



**SIN NÍQUEL**

Ventaja:

- Eliminación de riesgo de alergia.
- Biocompatibilidad óptima.



**PENDIENTE EN LA RANURA**

Ventaja:

- Inserción del arco más sencilla.
- Menos fricción.

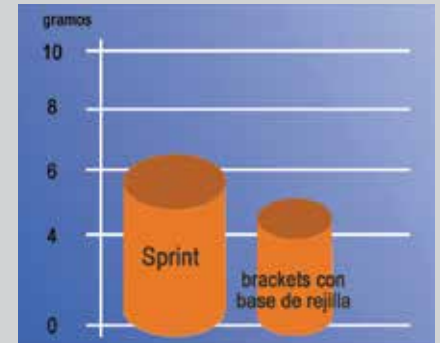
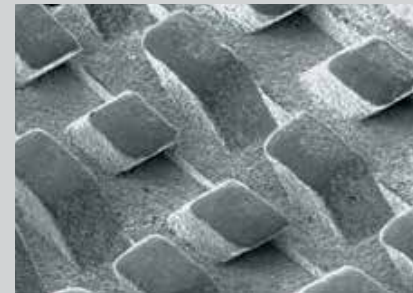

**ZONAS RETENTIVAS EN FORMA DE GANCHOS EN LA BASE**

Ventaja:

- Los Sprint presentan una capacidad de adhesión un 30% mayor que los brackets mini-malla.



**RANURA DE PRECISIÓN. OPTIMIZACIÓN DE LA SUPERFICIE**

Ventaja:

- La menor fricción de todos los brackets gemelos.
- Menor duración de tratamiento.

sin Níquel  
antialérgico



### BRACKETS SPRINT

Marca: Forestadent

Características: El bracket Mini Sprint es la alternativa más estética y pequeña del bracket Sprint normal. La altura oclusal-gingival se ha reducido un 20% en comparación con los brackets Sprint normales, lo que mejora considerablemente el confort del paciente. Los brackets Mini Sprint están disponibles de 5 en 5 para el maxilar superior e inferior.



#### TÉCNICA ROTH

		.018"x.030"	.022"X.030"	Precio
KIT DE 1 CASO	(20 brackets)	<b>L0159</b>	<b>L0177</b>	<b>75,19 €</b>
KIT DE 1 CASO MINISPRINT	(20 brackets)	<b>L02107</b>	<b>L02106</b>	<b>75,11 €</b>
KIT DE 5 CASOS	(100 brackets)	<b>L0161</b>	<b>L0179</b>	<b>310,99 €</b>
KIT DE 10 CASOS	(200 brackets)	<b>L0160</b>		<b>672,62 €</b>

Ganchos en caninos y bicúspides

#### TÉCNICA ROTH

Número	Torque	Ángulo	SPRINT		MINI SPRINT		
			.022"x.030"	.018"X.030"	.018"x.030"	.022"X.030"	
SUPERIOR	11 (centrales)	+12°	+5°	<b>L9356</b>	<b>L9341</b>	<b>L9371</b>	<b>L9377</b>
	21 (centrales)	+12°	+5°	<b>L9360</b>	<b>L9345</b>	<b>L9374</b>	<b>L9380</b>
	12 (laterales)	+8°	+9°	<b>L9357</b>	<b>L9342</b>	<b>L9372</b>	<b>L9378</b>
	22 (laterales)	+8°	+9°	<b>L9361</b>	<b>L9346</b>	<b>L9375</b>	<b>L9381</b>
	13+gancho	-2°	+11°	<b>L9358</b>	<b>L9343</b>	<b>L9373</b>	<b>L9379</b>
	23+gancho	-2°	+11°	<b>L9362</b>	<b>L9347</b>	<b>L9376</b>	<b>L9382</b>
	14+gancho	-7°	0°	<b>L9359</b>	<b>L9344</b>		<b>L9333</b>
	24+gancho	-7°	0°	<b>L9363</b>	<b>L9348</b>		<b>L9334</b>
	15+gancho	-7°	0°	<b>L9359</b>	<b>L9344</b>		
25+gancho	-7°	0°	<b>L9363</b>	<b>L9348</b>			

INFERIOR	41 (incisivos)	0°	0°	<b>L9364</b>	<b>L9349</b>		<b>L9332</b>
	31 (incisivos)	0°	0°	<b>L9364</b>	<b>L9349</b>		
	42 (incisivos)	0°	0°	<b>L9364</b>	<b>L9349</b>		
	32 (incisivos)	0°	0°	<b>L9364</b>	<b>L9349</b>		
	43+gancho	-10°	+7°	<b>L9368</b>	<b>L9353</b>		<b>L9335</b>
	33+gancho	-10°	+7°	<b>L9365</b>	<b>L9350</b>		<b>L9336</b>
	44+gancho	-17°	0°	<b>L9369</b>	<b>L9354</b>		<b>L9337</b>
	34+gancho	-17°	0°	<b>L9366</b>	<b>L9351</b>		<b>L9338</b>
45+gancho	-22°	0°	<b>L9370</b>	<b>L9352</b>		<b>L9339</b>	
35+gancho	-22°	0°	<b>L9367</b>	<b>L9355</b>		<b>L9340</b>	

Bolsa de repuestos 5 unidades

**15,75 €    15,75 €    15,75 €    15,75 €**

**Novedad :**  
Bracket y base de una sola pieza  
Sin puntos de soldadura  
Gran resistencia gracias a un nuevo material  
Optimización de la superficie

**Ventaja:**  
Sin peligro de corrosión  
Sin fracturas de los ganchos  
El gancho de ángulo recto, con forma de seta, garantiza el asiento completo de los elásticos.

**Novedad :**  
Numeración claramente identificable  
Raya que sigue la línea de eje de la corona clínica

**Ventaja:**  
Ayudan a un cementado más preciso y más sencillo.





## BRACKETS METÁLICOS MINI DIAGONALI

Marca: Leone

PRODUCTO DESTACADO

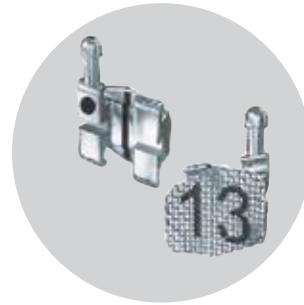
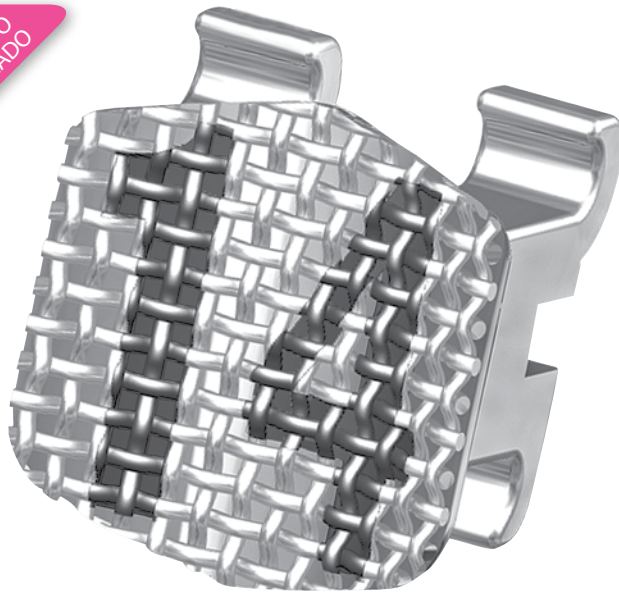

Más información



- Identificación del número (FDI) del bracket con láser.
- Fáciles de identificar sin reducir la estética.
- La línea central también ayuda la colocación del bracket.
- Un ahorro importante de tiempo, tanto para ortodoncistas como auxiliares.
- Base de malla que permite una mejor adaptación a la curvatura de los dientes.
- Garantiza un contacto perfecto y una adhesión firme y segura.

### TÉCNICA ROTH

ESTUCHE DE 1 CASO 20 brackets	.018" Ref.	.022" Ref.
Ganchos en caninos y segundos bicúspides	<b>LI363</b>	<b>LI403</b>

**66,29 €**

ESTUCHE DE 10 CASOS 200 brackets	.018" Ref.	.022" Ref.
Ganchos en caninos y segundos bicúspides	<b>LI4418</b>	<b>LI4419</b>

**482,43 €**



### TÉCNICA ROTH

Número	Torque	Ángulo	Ref.	
			.018" x .030"	.022" x .030"
11 (Centrales)	+12°	+5°	<b>LI331</b>	<b>LI371</b>
21 (Centrales)	+12°	+5°	<b>LI332</b>	<b>LI372</b>
12 (Laterales)	+8°	+9°	<b>LI333</b>	<b>LI373</b>
22 (Laterales)	+8°	+9°	<b>LI334</b>	<b>LI374</b>
13 (Caninos)	-2°	+13°	<b>LI335</b>	<b>LI375</b>
23 (Caninos)	-2°	+13°	<b>LI336</b>	<b>LI376</b>
13 + gancho	-2°	+13°	<b>LI337</b>	<b>LI377</b>
23 + gancho	-2°	+13°	<b>LI338</b>	<b>LI378</b>
14 (Premolares)	-7°	0°	<b>LI339</b>	<b>LI379</b>
24 (Premolares)	-7°	0°	<b>LI340</b>	<b>LI380</b>
14 + gancho	-7°	0°	<b>LI341</b>	<b>LI381</b>
24 + gancho	-7°	0°	<b>LI342</b>	<b>LI382</b>
15 (Premolares)	-7°	0°	<b>LI343</b>	<b>LI383</b>
25 (Premolares)	-7°	0°	<b>LI344</b>	<b>LI384</b>
15 + gancho	-7°	0°	<b>LI345</b>	<b>LI385</b>
25 + gancho	-7°	0°	<b>LI346</b>	<b>LI386</b>
<b>SUPERIOR</b>				
41 (Incisivos)	0°	0°	<b>LI347</b>	<b>LI387</b>
31 (Incisivos)	0°	0°	<b>LI348</b>	<b>LI388</b>
42 (Incisivos)	0°	0°	<b>LI349</b>	<b>LI389</b>
32 (Incisivos)	0°	0°	<b>LI350</b>	<b>LI390</b>
43 (caninos)	-11°	+7°	<b>LI351</b>	<b>LI391</b>
33 (caninos)	-11°	+7°	<b>LI352</b>	<b>LI392</b>
43 + gancho	-11°	+7°	<b>LI353</b>	<b>LI393</b>
33 + gancho	-11°	+7°	<b>LI354</b>	<b>LI394</b>
44 (Premolares)	-17°	0°	<b>LI355</b>	<b>LI395</b>
34 (Premolares)	-17°	0°	<b>LI356</b>	<b>LI396</b>
44 + gancho	-17°	0°	<b>LI357</b>	<b>LI397</b>
34 + gancho	-17°	0°	<b>LI358</b>	<b>LI398</b>
45 (Premolares)	-22°	0°	<b>LI359</b>	<b>LI399</b>
35 (Premolares)	-22°	0°	<b>LI360</b>	<b>LI400</b>
45 + gancho	-22°	0°	<b>LI361</b>	<b>LI401</b>
35 + gancho	-22°	0°	<b>LI362</b>	<b>LI402</b>
<b>INFERIOR</b>				

Caja de 10 unidades

**30,59 €**

## BRACKETS METÁLICOS MINI DIAGONALI

Marca: Leone

**Características:** Cada bracket, marcado claramente con láser sobre la malla, muestra la identificación exacta de la pieza a la que está asignado según el sistema aprobado por la FDI (Fédération Dentaire Internationale). Este método sitúa las piezas con la numeración árabe de dos cifras: la primera indica el cuadrante, la segunda identifica la pieza según la sistemática de Palmer. Además, el grabado ácido provocado por el láser en la malla del bracket aumenta considerablemente la retención del composite.

### Bases anatómicas 80 mesh

que ofrecen una óptima capacidad retentiva con cualquier tipo de composite, aquéllas para los premolares se presentan más extensas oclusalmente para limitar interferencias.

### Gancho de bola

integral realizado con la técnica MIM para caninos y premolares.



La línea central entre las aletas y el punto de referencia disto-gingival marcados con láser ayudan al posicionamiento.

Identificación FDI marcada en la malla.

### TÉCNICA RICKETTS

KIT DE 1 CASO	.018"
20 brackets	<b>Ref.</b>
Ganchos en caninos y segundos bicúspides	<b>L1443</b>
<b>66,29 €</b>	

### TÉCNICA RICKETTS

KIT DE 10 CASOS	.018"
200 brackets	<b>Ref.</b>
Ganchos en caninos y segundos bicúspides	<b>L14417</b>
<b>482,43 €</b>	

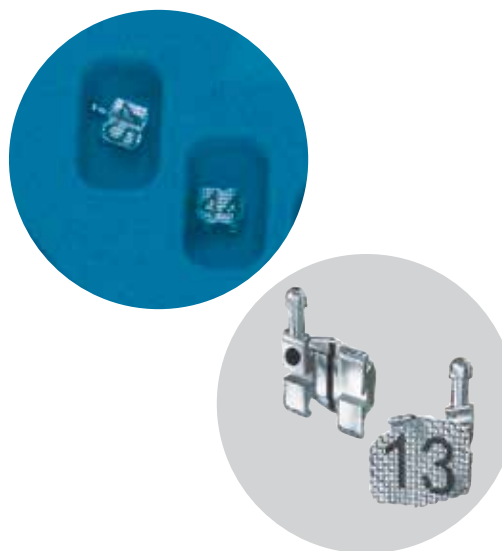

### SISTEMA DE NUMERACIÓN FDI

	Paciente Lado Derecho	Paciente Lado Izquierdo
SUPERIOR	18 17 16 15 14 13 12 11	21 22 23 24 25 26 27 28
INFERIOR	48 47 46 45 44 43 42 41	31 32 33 34 35 36 37 38

### TÉCNICA RICKETTS

Número	Torque	Ángulo	Ref.
			.018" x .030"
<b>SUPERIOR</b>			
11 (centrales)	+22°	0°	<b>L1411</b>
21 (centrales)	+22°	0°	<b>L1412</b>
12 (laterales)	+14°	+8°	<b>L1413</b>
22 (laterales)	+14°	+8°	<b>L1414</b>
13 (caninos)	+7°	+5°	<b>L1415</b>
23 (caninos)	+7°	+5°	<b>L1416</b>
13 + gancho	+7°	+5°	<b>L1417</b>
23 + gancho	+7°	+5°	<b>L1418</b>
14 (Premolares)	0°	0°	<b>L1419</b>
24 (Premolares)	0°	0°	<b>L1420</b>
14 + gancho	0°	0°	<b>L1421</b>
24 + gancho	0°	0°	<b>L1422</b>
15 (Premolares)	0°	0°	<b>L1423</b>
25 (Premolares)	0°	0°	<b>L1424</b>
15 + gancho	0°	0°	<b>L1425</b>
25 + gancho	0°	0°	<b>L1426</b>
<b>INFERIOR</b>			
41 (Incisivos)	0°	0°	<b>L1347</b>
31 (Incisivos)	0°	0°	<b>L1348</b>
42 (Incisivos)	0°	0°	<b>L1349</b>
32 (Incisivos)	0°	0°	<b>L1350</b>
43 (caninos)	+7°	+5°	<b>L1431</b>
33 (caninos)	+7°	+5°	<b>L1432</b>
43 + gancho	+7°	+5°	<b>L1433</b>
33 + gancho	+7°	+5°	<b>L1434</b>
44 (Premolares)	0°	0°	<b>L1435</b>
34 (Premolares)	0°	0°	<b>L1436</b>
44 + gancho	0°	0°	<b>L1437</b>
34 + gancho	0°	0°	<b>L1438</b>
45 (Premolares)	+15°	0°	<b>L1439</b>
35 (Premolares)	+15°	0°	<b>L1440</b>
45 + gancho	+15°	0°	<b>L1441</b>
35 + gancho	+15°	0°	<b>L1442</b>

Caja de 10 unidades

**30,59 €**

## BRACKETS METÁLICOS

Marca: Elite - Ortho Organizers

### TÉCNICA ROTH .022"

Número	Torque	Ángulo	 .022" x .030" Ref.	Codigo color
11 (Centrales)	12°	5°	<b>L2401</b>	● Negro
21 (Centrales)	12°	5°	<b>L2402</b>	● Negro
12 (Laterales)	8°	9°	<b>L2403</b>	● Rosa
22 (Laterales)	8°	9°	<b>L2404</b>	● Rosa
13g	-7°	11°	<b>L2407</b>	● Verde
23g	-7°	11°	<b>L2408</b>	● Verde
14/15g	-7°	0°	<b>L2409</b>	● Morado
24/25g	-7°	0°	<b>L2410</b>	● Morado
31/32 (Incisivos)	0°	0°	<b>L2406</b>	● Amarillo
41/42 (Incisivos)	0°	0°	<b>L2405</b>	● Amarillo
33g	-11°	5°	<b>L2412</b>	● Azul Claro
43g	-11°	5°	<b>L2411</b>	● Azul Claro
34g	-17°	0°	<b>L2414</b>	○ Blanco
44g	-17°	0°	<b>L2413</b>	○ Blanco
35g	-22°	0°	<b>L2416</b>	● Rojo
45g	-22°	0°	<b>L2415</b>	● Rojo

Bolsa de 5 unidades con/sin gancho  
"g" = con gancho

**18,55 €**

#### Características:

- Brackets un 20% más pequeños que la mayoría de las otras marcas del mercado.
- Fabricación MIM
- Base compuesta y contorneada, ha sido diseñado anatómicamente para el ajuste preciso de cada diente (Mesial-Distal/Oclusal-Gingival) promoviendo el alineamiento de la ranura del arco.
- Angulación precisa en la raíz. Cada bracket Elite ha sido diseñado con una angulación precisa, colocando el eje de la raíz distal a la parte oclusal de la corona, permitiendo las raíces alinearse paralelamente.
- Inclinación ideal de la corona. Los centrales y laterales superiores tienen una inclinación con una lectura positiva. Las coronas con una inclinación correcta favorecen la alineación ideal de los puntos de contacto, aumentando la estabilidad en la oclusión.
- Alineamiento preciso 'In-Out'. El grosor de cada bracket Elite, reduce el número de dobleces en el alambre de primer orden 'in-out'.
- Las cinco referencias visuales incorporadas en cada bracket Elite hacen más precisa y simple su colocación.



### TÉCNICA ROTH

KIT DE 1 CASO (5-5 sup. e inf.)	.022" Ref.
Ganchos en caninos y premolares	<b>L2417</b>

**74,45 €**



#### Ventajas

- El alineamiento de la ranura del bracket. La base de cada bracket está anatómicamente contorneada. Esto permite la colocación del bracket con facilidad y precisión, para que todos los canales se alineen en armonía al final del tratamiento.
- Los brackets Elite trabajan como un sistema único, moviendo los dientes en un esfuerzo combinado, permitiéndole lograr una oclusión ideal.
- Curva de Spee Plana. Las características del sistema Elite en su conjunto, permiten obtener fácilmente una curva de spee plana.
- Sin rotaciones. Cada bracket Elite tiene un control óptimo para impedir rotaciones en los dientes.

## BRACKETS METÁLICOS LEONE

Marca: Leone

### TÉCNICA ROTH

Número	Torque	Ángulo	Ref.		
	↺	↻	.018" x .030"	.022" x .030"	
SUPERIOR	11 (Centrales)	12°	5°	<b>LI241</b>	<b>LI271</b>
	21 (Centrales)	8°	9°	<b>LI242</b>	<b>LI272</b>
	12 (Laterales)	-2°	13°	<b>LI243</b>	<b>LI273</b>
	22 (Laterales)	-2°	13°	<b>LI244</b>	<b>LI274</b>
	13 (Caninos)	-7°	0°	<b>LI245</b>	<b>LI275</b>
	23 (Caninos)	-7°	0°	<b>LI246</b>	<b>LI276</b>
	13 + gancho	-7°	0°	<b>LI247</b>	<b>LI277</b>
	23 + gancho	-7°	0°	<b>LI248</b>	<b>LI278</b>
	14 (Premolares)	-7°	0°	<b>LI249</b>	<b>LI279</b>
	24 (Premolares)	-7°	0°	<b>LI249</b>	<b>LI279</b>
	15 (Premolares)	-7°	0°	<b>LI249</b>	<b>LI279</b>
	25 (Premolares)	-7°	0°	<b>LI249</b>	<b>LI279</b>
	14/15 + gancho	-7°	0°	<b>LI251</b>	<b>LI281</b>
	24/25 + gancho	-7°	0°	<b>LI252</b>	<b>LI282</b>
INFERIOR	41 (Incisivos)	-7°	0°	<b>LI253</b>	<b>LI283</b>
	31 (Incisivos)	0°	0°	<b>LI253</b>	<b>LI283</b>
	42 (Incisivos)	0°	0°	<b>LI253</b>	<b>LI283</b>
	32 (Incisivos)	0°	0°	<b>LI253</b>	<b>LI283</b>
	43 (caninos)	-11°	5°	<b>LI255</b>	<b>LI285</b>
	33 (Caninos)	-11°	5°	<b>LI256</b>	<b>LI286</b>
	43 + gancho	-11°	5°	<b>LI257</b>	<b>LI287</b>
	33 + gancho	-11°	5°	<b>LI258</b>	<b>LI288</b>
	44 (Premolares)	-17°	0°	<b>LI259</b>	<b>LI289</b>
	34 (Premolares)	-17°	0°	<b>LI259</b>	<b>LI289</b>
	45 (Premolares)	-22°	0°	<b>LI260</b>	<b>LI290</b>
	35 (Premolares)	-22°	0°	<b>LI260</b>	<b>LI290</b>
	45 + gancho	-22°	0°	<b>LI261</b>	<b>LI291</b>
	35 + gancho	-22°	0°	<b>LI262</b>	<b>LI292</b>

Bolsa de 10 unidades

**28,18 €**

Bolsa de 10 unidades con gancho de bola

**31,50 €**

### TÉCNICA RICKETTS

Número	Torque	Ángulo	Ref.	
	↺	↻	.018" x .030"	
SUPERIOR	11 (Centrales)	22°	0°	<b>LI301</b>
	21 (Centrales)	22°	0°	<b>LI302</b>
	12 (Laterales)	14°	8°	<b>LI303</b>
	22 (Laterales)	14°	8°	<b>LI304</b>
	13 (Caninos)	7°	5°	<b>LI305</b>
	23 (Caninos)	7°	5°	<b>LI306</b>
	13 + gancho	7°	5°	<b>LI307</b>
	23 + gancho	7°	5°	<b>LI308</b>
	14 (Premolares)	0°	0°	<b>LI309</b>
	24 (Premolares)	0°	0°	<b>LI309</b>
	15 (Premolares)	0°	0°	<b>LI310</b>
	25 (Premolares)	0°	0°	<b>LI310</b>
	15 + gancho	0°	0°	<b>LI311</b>
	25 + gancho	0°	0°	<b>LI312</b>
INFERIOR	41 (Incisivos)	0°	0°	<b>LI253</b>
	31 (Incisivos)	0°	0°	<b>LI253</b>
	42 (Incisivos)	0°	0°	<b>LI253</b>
	32 (Incisivos)	0°	0°	<b>LI253</b>
	43 (caninos)	7°	5°	<b>LI315</b>
	33 (caninos)	7°	5°	<b>LI316</b>
	43 + gancho	7°	5°	<b>LI317</b>
	33 + gancho	7°	5°	<b>LI318</b>
	44 (Premolares)	0°	0°	<b>LI309</b>
	34 (Premolares)	0°	0°	<b>LI309</b>
	45 (Premolares)	-15°	0°	<b>LI320</b>
	35 (Premolares)	-15°	0°	<b>LI321</b>
	45 + gancho	-15°	0°	<b>LI322</b>
	35 + gancho	-15°	0°	<b>LI323</b>

Bolsa de 10 unidades

**28,18 €**

Bolsa de 10 unidades con gancho de bola

**31,50 €**

### TÉCNICA STANDARD EDGEWISE

Número	Torque	Ángulo	Ref.		
	↺	↻	.018" x .030"	.022" x .030"	
SUPERIOR	11 (Centrales)	0°	0°	<b>LI201</b>	<b>LI221</b>
	21 (Centrales)	0°	0°	<b>LI201</b>	<b>LI221</b>
	12 (Laterales)	0°	0°	<b>LI202</b>	<b>LI222</b>
	22 (Laterales)	0°	0°	<b>LI202</b>	<b>LI222</b>
	13 (Caninos)	0°	0°	<b>LI203</b>	<b>LI223</b>
	23 (Caninos)	0°	0°	<b>LI203</b>	<b>LI223</b>
	13 + gancho	0°	0°	<b>LI204</b>	<b>LI224</b>
	23 + gancho	0°	0°	<b>LI205</b>	<b>LI225</b>
	14 (Premolares)	0°	0°	<b>LI206</b>	<b>LI226</b>
	24 (Premolares)	0°	0°	<b>LI206</b>	<b>LI226</b>
	15 (Premolares)	0°	0°	<b>LI206</b>	<b>LI226</b>
	25 (Premolares)	0°	0°	<b>LI206</b>	<b>LI226</b>
	15 + gancho	0°	0°	<b>LI208</b>	<b>LI228</b>
	25 + gancho	0°	0°	<b>LI209</b>	<b>LI229</b>
INFERIOR	41 (Incisivos)	0°	0°	<b>LI210</b>	<b>LI230</b>
	31 (Incisivos)	0°	0°	<b>LI210</b>	<b>LI230</b>
	42 (Incisivos)	0°	0°	<b>LI210</b>	<b>LI230</b>
	32 (Incisivos)	0°	0°	<b>LI210</b>	<b>LI230</b>
	43 (caninos)	0°	0°	<b>LI203</b>	<b>LI223</b>
	33 (caninos)	0°	0°	<b>LI203</b>	<b>LI223</b>
	43 + gancho	0°	0°	<b>LI205</b>	<b>LI225</b>
	33 + gancho	0°	0°	<b>LI204</b>	<b>LI224</b>
	44 (Premolares)	0°	0°	<b>LI206</b>	<b>LI226</b>
	34 (Premolares)	0°	0°	<b>LI206</b>	<b>LI226</b>
	45 (Premolares)	0°	0°	<b>LI206</b>	<b>LI226</b>
	35 (Premolares)	0°	0°	<b>LI206</b>	<b>LI226</b>
	45 + gancho	0°	0°	<b>LI205</b>	<b>LI229</b>
	35 + gancho	0°	0°	<b>LI204</b>	<b>LI228</b>

Bolsa de 10 unidades

**22,82 €**

Bolsa de 10 unidades con gancho de bola

**25,96 €**

### SISTEMA DE NUMERACIÓN FDI

	Paciente Lado Derecho							Paciente Lado Izquierdo								
SUPERIOR	18	17	16	15	14	13	12	11	21	22	23	24	25	26	27	28
INFERIOR	48	47	46	45	44	43	42	41	31	32	33	34	35	36	37	38

Identificación disto-gingival para los brackets pre-angulados para facilitar la colocación en boca.

Superficies redondeadas para asegurar el máximo confort del paciente.



Base anatómica para adaptarse perfectamente a la anatomía de la pieza dental.

Brackets con gancho realizados con tecnología MIM (Metal Injection Moulding)



PRODUCTO DESTACADO

**ESTUCHES DE 1 CASO - 20 BRACKETS**

Marca: Leone

Características: Higiénico, cierre hermético y perfecta identificación.



**MARCADO DE BRACKETS LEONE**

	Izquierda	Derecha
Superior	<span style="color: green;">●</span> Verde	<span style="color: black;">●</span> Negro
Inferior	<span style="color: white;">○</span> Blanco	<span style="color: red;">●</span> Rojo

KIT DE 1 CASO 20 brackets	.018" Ref.	.022" Ref.	Precio
TÉCNICA ROTH	L1263	L1293	56,88 €
TÉCNICA RICKETTS	L1324	---	56,88 €
TÉCNICA STANDARD EDGEWISE	L1219	L1239	49,40 €

Ganchos en caninos y segundos bicúspides

KIT DE 10 CASOS 200 brackets	.018" Ref.	.022" Ref.	Precio
TÉCNICA ROTH	L14415	L14416	447,38 €
TÉCNICA RICKETTS	L14414	---	447,38 €

Ganchos en caninos y segundos premolares

**BRACKETS METÁLICOS TIP-EDGE PLUS  
NO ORIENTADOS 296-600**



Marca: TP Orthontics

**Características:** Los brackets Tip-Edge PLUS permiten un rendimiento superior con máxima comodidad para el paciente. Están diseñados para mover los dientes de forma natural, usando fuerzas suaves y baja tensión de anclaje. La técnica Tip- Edge PLUS tiene un sistema versátil que consigue un movimiento de los dientes rápido y cómodo, por lo que logra grandes resultados con menos tiempo de tratamiento.

- Simplifica el tratamiento dado que no necesita de dispositivos de anclaje temporal o aplicaciones extraorales.
- Preajustado para capturar el 100% del torque y del tip consiguiendo así una tolerancia cero en el acabado.
- Las fuerzas son extremadamente ligeras (entre 1 y 3 onzas) para la comodidad del paciente.
- Su doble ranura proporciona un mayor control rotacional automático.
- Se han eliminado las reacciones de torques no deseadas en dientes contiguos.
- Los casos más difíciles se pueden tratar sin cirugía.

Ref. L9231 20 Brackets Adheribles **174,99 €**

**BRACKETS CERÁMICOS TIP-EDGE PLUS 297-602**

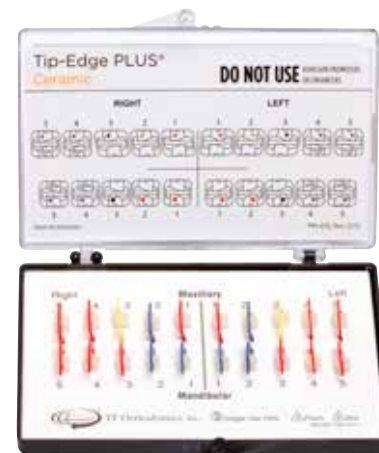

Marca: TP Orthontics

**Características:** Los brackets Tip-Edge PLUS permiten un rendimiento superior con máxima comodidad para el paciente. Están diseñados para mover los dientes de forma natural, usando fuerzas suaves y baja tensión de anclaje. La técnica Tip- Edge PLUS tiene un sistema versátil que consigue un movimiento de los dientes rápido y cómodo, por lo que logra grandes resultados con menos tiempo de tratamiento.

- Simplifica el tratamiento dado que no necesita de dispositivos de anclaje temporal o aplicaciones extraorales
  - Preajustado para capturar el 100% del torque y del tip consiguiendo así una tolerancia cero en el acabado
  - Las fuerzas son extremadamente ligeras (entre 1 y 3 onzas) para la comodidad del paciente
  - Su doble ranura proporciona un mayor control rotacional automático
  - Se han eliminado las reacciones de torques no deseadas en dientes contiguos
  - Los casos más difíciles se pueden tratar sin cirugía
- Con guía de colocación..

Ref. L9232 1 caso (20 Brackets) **541,99 €**



**BRACKETS DISCOVERY SMART**



Marca: Dentaureum

**Características:** Brackets premium fabricado con tecnología MIM de una sola pieza. Base esculpida en laser y desarrollada en 3D CAD de óptima adaptabilidad y facil descementado. Aletas redondeadas que facilitan la colocación de ligaduras y con marcación láser para su identificación. Bajo in/out de tan sólo 0,7mm.

Técnica	.018	.022
Roth	<b>L4200</b>	<b>L4201</b>
MBT		<b>L4202</b>

**73 €**



**BRACKETS DELIGHT LINGUAL**



Marca: Dentaureum

**Características:** Brackets linguales que permiten realizar tratamientos tanto en 2D como en 3D. Brackets de pequeño tamaño y fácil adaptabilidad, que proporcionan un tratamiento ortodontico prácticamente invisible, con una alta comodidad para el paciente y un corto período de tratamiento.

Ref. L4206 Arcada superior de 5 a 5 + tubos para los 6 superiores **250 €**

Ref. L4207 Arcada superior e inferior de 5 a 5 + tubos para los 6 **495 €**



brackets



## ESTUCHES DE 1 CASO - 20 BRACKETS

Marca: Proclinic  
 Características: Fabricado en Italia por Leone. Romboidales. Base anatómica con Curvatura en la base. Línea Central. Base Mesh 80. Ganchos de bola MIM en caninos y premolares. Están fabricados en acero inoxidable con micro-elaboración mecánica para obtener la precisión milesimal del slot. La tolerancia general es inferior a tres centésimos.

	Ref.
Brackets Mini Roth.018"	<b>L1325</b>
Brackets Mini Roth.022"	<b>L1326</b>
Brackets MIDI MBT.018"	<b>L1327</b>
Brackets MIDI MBT.022"	<b>L1328</b>

**38,85 €**

20 uds.



### BRACKETS AQUA

Marca: Leone  
 Características: El nuevo bracket de Cerámica AQUA™ ha sido fabricado con un proceso especial de sinterización al vacío para obtener la máxima pureza de la alúmina y una estructura policristalina dimensionalmente uniforme. Como está exenta de metal, es completamente antialérgico.  
 - Máxima Traslucidez y ausencia de spot metálico para una estética natural sobre cualquier tonalidad de diente.  
 - Óptima Retención mecánica con cualquier tipo de adhesivo.  
 - Brackets para caninos y premolares con gancho bidireccional.



### TÉCNICA ROTH

	.018" Ref.	.022" Ref.	Precio
KIT (3-3 sup.) 6 brackets	<b>L1133</b>	<b>L1137</b>	<b>67,62 €</b>
KIT (5-5 sup.) 10 brackets	<b>L1134</b>	<b>L1138</b>	<b>112,21 €</b>
KIT (3-3 sup. e inf.) 12 brackets	<b>L1135</b>	<b>L1139</b>	<b>133,80 €</b>
KIT (5-5 sup. e inf.) 20 brackets	<b>L1136</b>	<b>L1140</b>	<b>210,20 €</b>

### TÉCNICA ROTH

Número	Torque	Ángulo	 .018" x .030" Ref.	 .022" x .030" Ref.
11 (central)	+12°	+5°	<b>L1169</b>	<b>L1184</b>
21 (central)	+12°	+5°	<b>L1170</b>	<b>L1185</b>
12 (lateral)	+8°	+9°	<b>L1171</b>	<b>L1186</b>
22 (lateral)	+8°	+9°	<b>L1172</b>	<b>L1187</b>
13 + gancho	-2°	+13°	<b>L1173</b>	<b>L1188</b>
23 + gancho	-2°	+13°	<b>L1174</b>	<b>L1189</b>
14/24 + gancho	-7°	+0°	<b>L1175</b>	<b>L1190</b>
15/25 + gancho	-7°	+0°	<b>L1176</b>	<b>L1191</b>
31/32/41/42 (inc)	0°	0°	<b>L1177</b>	<b>L1192</b>
43 + gancho	-11°	+7°	<b>L1178</b>	<b>L1193</b>
33 + gancho	-11°	+7°	<b>L1179</b>	<b>L1194</b>
44 + gancho	-17°	0°	<b>L1180</b>	<b>L1195</b>
34 + gancho	-17°	0°	<b>L1181</b>	<b>L1196</b>
45 + gancho	-22°	0°	<b>L1182</b>	<b>L1197</b>
35 + gancho	-22°	0°	<b>L1183</b>	<b>L1198</b>

Envase de 1 Bracket

**11,72 €**

# BRACKETS CERÁMICOS

Marca: Proclinic

Desde  
**10,65 €**  
1 unidad



## TÉCNICA ROTH

Número	Torque	Ángulo		
			.018" X .030" Ref.	.022" X .030" Ref.
<b>SUPERIOR</b>				
11 (Centrales)	12°	5°	<b>L2670</b>	<b>L2699</b>
21 (Centrales)	12°	5°	<b>L2678</b>	<b>L2707</b>
12 (Laterales)	8°	9°	<b>L2671</b>	<b>L2700</b>
22 (Laterales)	8°	9°	<b>L2679</b>	<b>L2708</b>
13 (Caninos)	-2°	10°	<b>L2672</b>	<b>L2701</b>
23 (Caninos)	-2°	10°	<b>L2680</b>	<b>L2709</b>
13g	-2°	10°	<b>L2673</b>	<b>L2702</b>
23g	-2°	10°	<b>L2681</b>	<b>L2710</b>
14/15/24/25 (Premolares)	-7°	0°	<b>L2674</b>	<b>L2703</b>
14g/15g/24g/25g	-7°	0°	<b>L9092</b>	<b>L9093</b>
<b>INFERIOR</b>				
31/32/41/42 (Incisivos)	0°	0°	<b>L2686</b>	<b>L2715</b>
33 (Caninos)	-11°	5°	<b>L2687</b>	<b>L2716</b>
43 (Caninos)	-11°	5°	<b>L2693</b>	<b>L2722</b>
33g	-11°	5°	<b>L2688</b>	<b>L2717</b>
43g	-11°	5°	<b>L2694</b>	<b>L2723</b>
34/44 (Premolares)	-17°	0°	<b>L2689</b>	<b>L2718</b>
34g/44g	-17°	0°	<b>L9088</b>	<b>L9089</b>
35/45 (Premolares)	-22°	0°	<b>L2691</b>	<b>L2720</b>
35g/45g	-22°	0°	<b>L9090</b>	<b>L9091</b>

## TÉCNICA STANDARD EDGEWISE

	Número	Torque	Ángulo		
				.018" x .030" Ref.	.022" x .030" Ref.
<b>SUPERIOR</b>					
	11/21 (Centrales)	0°	0°	<b>L2728</b>	<b>L2733</b>
	12/22 (Laterales)	0°	0°	<b>L2729</b>	<b>L2734</b>
	13/23 (Caninos)	0°	0°	<b>L2730</b>	<b>L2735</b>
	14/15/24/25 (Premolares)	0°	0°	<b>L2731</b>	<b>L2736</b>
<b>INFERIOR</b>					
	31/32/41/42 (Incisivos)	0°	0°	<b>L2732</b>	<b>L2737</b>
	33/43 (Caninos)	0°	0°	<b>L2730</b>	<b>L2735</b>
	34/35/44/45 (Premolares)	0°	0°	<b>L2731</b>	<b>L2736</b>

Bolsa de 1 unidad sin gancho

**10,65 €**

Bolsa de 1 unidad con/sin gancho  
("g" = con gancho)

**10,65 €**



## Consejo Proclinic

Todos los brackets cerámicos Marca Proclinic incorporan una base mecánica. No ha sido necesario utilizar ningún agente químico sobre la superficie de la base para asegurar su mecánica. Se recomienda seguir el siguiente procedimiento para descementar brackets cerámicos Marca Proclinic:



Todos los brackets cerámicos Marca Proclinic incorporan una base mecánica. No ha sido necesario utilizar ningún agente químico sobre la superficie de la base para asegurar su mecánica. Se recomienda seguir el siguiente procedimiento para descementar brackets cerámicos Marca Proclinic.

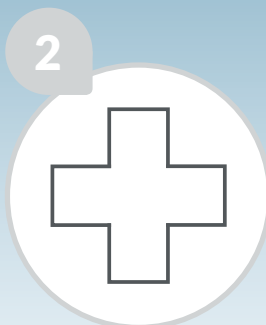

El diseño de estos brackets incorpora unas ranuras en la base que hace que reaccionen a las fuerzas de descementado aplicadas a estos bordes incisogingivales en los puntos donde se encuentran la base y el adhesivo. Asegure que se apliquen las furezas en las zonas de menos resistencia. Estos brackets están biselados para permitir la entrada del instrumental de descementado en estos bordes incisogingivales.

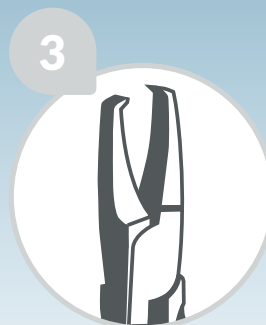

Las puntas del alicate de despegar deben agarrar el bracket en los puntos más cercanos posibles al adhesivo. Una vez posicionado, se debe apretar firmemente para fracturar la adhesión entre el adhesivo y el bracket.

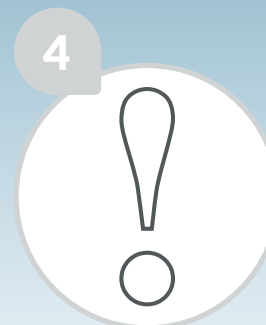

Para asegurar un descementado limpio, no se deben de haber utilizado primers especiales para brackets estéticos ni productos que incrementan la adhesión por encima de la ofrecida por el adhesivo en si durante la fase del cementado.





# BRACKETS CERÁMICOS

Marca: Proclinic

Desde **151,99€**

brackets

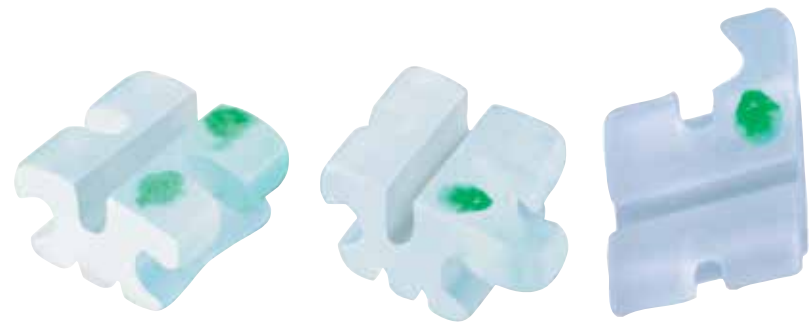

## TÉCNICA ROTH

KIT DE 1 CASO  
(5-5 sup. e inf.)  
20 brackets

KIT DE 1 CASO  
(5-5 sup. y 3-3 inf.)  
16 brackets

KIT DE 5 CASOS  
(5-5 sup. e inf.)  
100 brackets

	.018"	.022"	.018"	.022"	.018"	.022"
	Ref.	Ref.	Ref.	Ref.	Ref.	Ref.
Ganchos sólo caninos		<b>L2661</b>				
Ganchos en caninos y premolares	<b>L2662</b>	<b>L2663</b>	<b>L2664</b>	<b>L2665</b>	<b>L6004</b>	<b>L6005</b>
	<b>173,99 €</b>		<b>151,99 €</b>		<b>781,99 €</b> envase económico	

## MARCADO DE BRACKETS CERÁMICOS ROTH sobre aleta disto-gingival

	Superiores	Inferiores
Centrales	Azul	
Incisivos		Sin color
Laterales	Rojo	
Caninos	Verde	Negro
1 <sup>os</sup> premolares	Azul	Amarillo
2 <sup>os</sup> premolares	Azul	Marrón

## TÉCNICA STANDARD EDGEWISE

KIT DE 1 CASO  
(5-5 sup. y 3-3 inf.)  
16 brackets

	.022"
	Ref.
Sin ganchos	<b>L2669</b>

**151,99 €**

## MARCADO DE BRACKETS CERÁMICOS STANDARD (con doble punto) sobre aleta disto-gingival

	Superiores	Inferiores
Centrales	Azul	
Incisivos		Sin color
Laterales	Rojo	
Caninos	Verde	Verde
1 <sup>os</sup> premolares	Negro	Negro
2 <sup>os</sup> premolares	Negro	Negro

Fotografías reales de los brackets Proclinic





# BRACKETS COMPOSITE

Marca: Proclinic

**30,89 €**

bolsa 5 uds.

brackets



## TÉCNICA ROTH

	Número	Torque	Ángulo	Ref.		
				.018" x .030"	.022" x .030"	
SUPERIOR	11 (Centrales)	12°	5°	<b>L2744</b>	<b>L2773</b>	
	21 (Centrales)	12°	5°	<b>L2752</b>	<b>L2781</b>	
	12 (Laterales)	8°	9°	<b>L2745</b>	<b>L2774</b>	
	22 (Laterales)	8°	9°	<b>L2753</b>	<b>L2782</b>	
	13 (Caninos)	-2°	10°	<b>L2746</b>	<b>L2775</b>	
	23 (Caninos)	-2°	10°	<b>L2754</b>	<b>L2783</b>	
	13g	-2°	10°	<b>L2747</b>	<b>L2776</b>	
	23g	-2°	10°	<b>L2755</b>	<b>L2784</b>	
	14/15/24/25 (Premolares)	-7°	0°	<b>L2748</b>	<b>L2777</b>	
	14g/15g	-7°	0°	<b>L2749</b>	<b>L2778</b>	
	24g/25g	-7°	0°	<b>L2757</b>	<b>L2786</b>	
	INFERIOR	31/32/41/42 (Incisivos)	0°	0°	<b>L2760</b>	<b>L2789</b>
		33 (Caninos)	-11°	5°	<b>L2761</b>	<b>L2790</b>
43 (Caninos)		-11°	5°	<b>L2767</b>	<b>L2796</b>	
33g		-11°	5°	<b>L2762</b>	<b>L2791</b>	
43g		-11°	5°	<b>L2768</b>	<b>L2797</b>	
34/44 (Premolares)		-17°	0°	<b>L2763</b>	<b>L2792</b>	
34g		-17°	0°	<b>L2764</b>	<b>L2793</b>	
44g		-17°	0°	<b>L2770</b>	<b>L2799</b>	
35/45 (Premolares)		-22°	0°	<b>L2765</b>	<b>L2794</b>	
35g		-22°	0°	<b>L2766</b>	<b>L2795</b>	
45g	-22°	0°	<b>L2772</b>	<b>L2801</b>		

Bolsa de 5 unidades con/sin gancho  
"g" = con gancho

**30,89 €**

## TÉCNICA STANDARD EDGEWISE

	Número	Torque	Ángulo	Ref.	
				.018" x .030"	.022" x .030"
SUPERIOR	11/21 (Centrales)	0°	0°	<b>L2802</b>	<b>L2807</b>
	12/22 (Laterales)	0°	0°	<b>L2803</b>	<b>L2808</b>
	13/23 (Caninos)	0°	0°	<b>L2804</b>	<b>L2809</b>
	14/15/24/25 (Premolares)	0°	0°	<b>L2805</b>	<b>L2810</b>
INFERIOR	31/32/41/42 (Incisivos)	0°	0°	<b>L2806</b>	<b>L2811</b>
	33/43 (Caninos)	0°	0°	<b>L2804</b>	<b>L2809</b>
	34/35/44/45 (Premolares)	0°	0°	<b>L2805</b>	<b>L2810</b>

Bolsa de 5 unidades sin gancho

**30,89 €**



## SISTEMA DE NUMERACIÓN FDI

Paciente Lado Derecho

Paciente Lado Izquierdo

SUPERIOR 18 17 16 15 14 13 12 11

21 22 23 24 25 26 27 28

INFERIOR 48 47 46 45 44 43 42 41

31 32 33 34 35 36 37 38



# BRACKETS COMPOSITE

Marca: Proclinic

Desde **102,99€**  
Caja 20 brackets

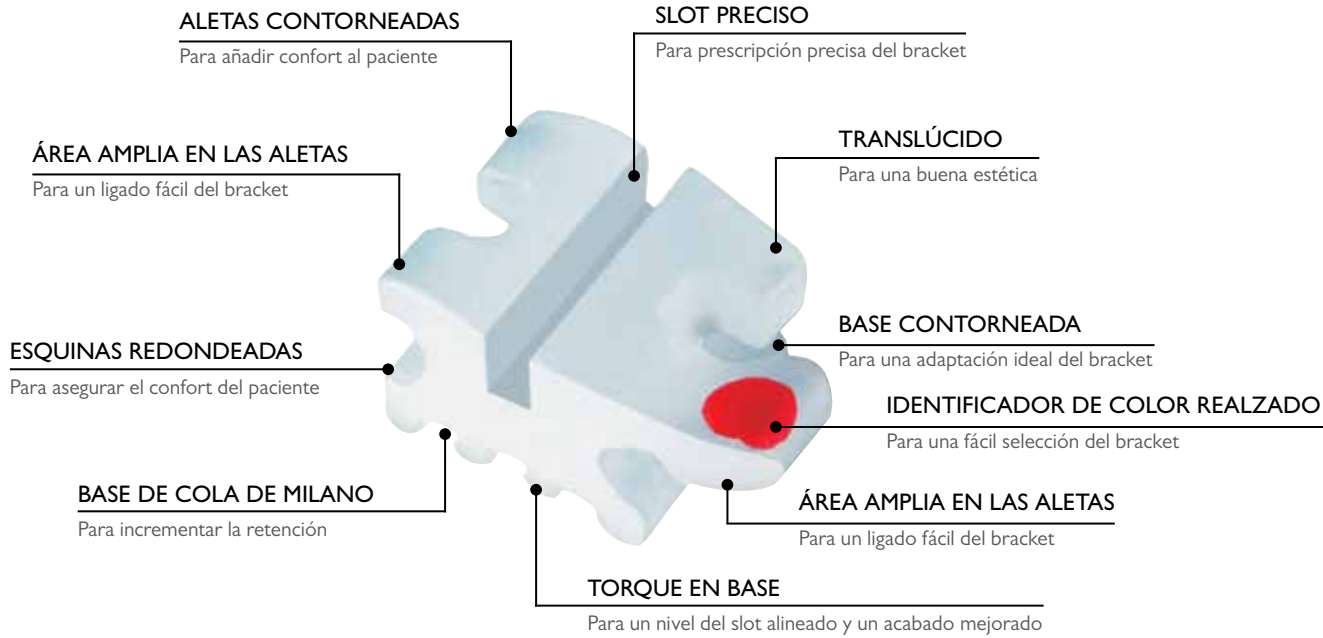

## TÉCNICA ROTH

KIT DE 1 CASO  
(5-5 sup. e inf.)  
20 brackets

KIT DE 5 CASOS  
(5-5 sup. e inf.)  
100 brackets

	.018" Ref.	.022" Ref.	.018" Ref.	.022" Ref.
Ganchos sólo caninos	<b>L2738</b>	<b>L2739</b>		
Ganchos en caninos y premolares	<b>L2740</b>	<b>L2741</b>	<b>L6006</b>	<b>L6007</b>
	<b>102,99 €</b>		<b>463,99 €</b>	

## TÉCNICA STANDARD EDGEWISE

KIT DE 1 CASO (5-5 sup. e inf.) 20 brackets	.018" Ref.	.022" Ref.
Sin ganchos	<b>L2742</b>	<b>L2743</b>
	<b>102,99 €</b>	

### MARCADO DE BRACKETS ROTH sobre aleta disto-gingival

	Superiores	Inferiores
Centrales	 Naranja	 Sin color
Incisivos		
Laterales	 Verde	
Caninos	 Rojo	 Amarillo
1 <sup>os</sup> premolares	 Azul	 Marrón
2 <sup>os</sup> premolares	 Azul	 Negro

Nota: Los brackets Standard Edgewise no tienen código de colores



- Brackets fabricados en uretano, un material que ofrece una durabilidad excelente, una fuerza integral y una excelente resistencia a discolorización durante todo el período del tratamiento.
- La máxima estética con un color que asimila cualquier color de diente.
- Brackets diseñados y fabricados con bordes redondeados y suaves para la máxima comodidad del paciente.
- Torque en la base. Base mecánica con cola de milano.
- Marca permanente y marca pintada en las aletas disto-gingivales para una identificación inmediata y fácil.
- Aletas oclusales anguladas en brackets incisivos y cúspides inferiores.
- Aletas acentuadas en el disto-gingival de los biselados para poder ligar más fácilmente.
- Repuestos de Brackets de composite envasados en bolsas de 5 brackets.

# BRACKETS CERÁMICOS RANURA DE PLATA

- Marca: Proclinic  
 Características: Fabricados con alúmina policristalina, un material con propiedades similares a las del diamante, la sustancia más dura conocida por el hombre.
- Estéticos: Son color del diente y se adapta perfectamente su color al esmalte.
  - Identificación: se identifican con una pintura que se quita fácilmente con la saliva o agua.
  - Cómodos: Son suaves, con superficies redondeadas y un diseño de perfil bajo.
  - Resistentes: No pierden el color y resisten manchas de comida, bebida ...
  - Ranura/Slot de plata: permite una mayor eficiencia de deslizamiento que se consigue con metal sobre metal y ayuda al posicionar el bracket
  - Sin níquel: ranura de plata.
  - Base cola de milano: Asegura una adhesión mecánica óptima.
  - Fabricados en EEUU.

sin Níquel  
antialérgico

ortostético



Desde  
**54,99 €**

bolsa 5 uds.

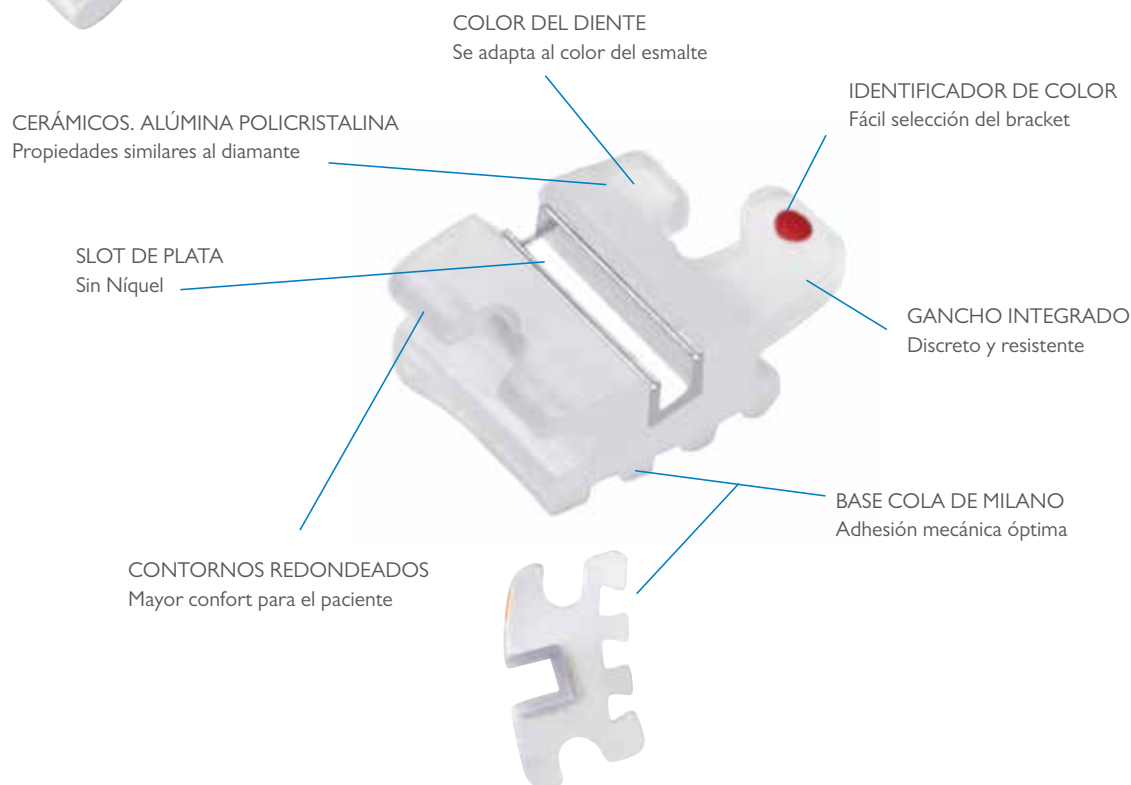

	Roth .022"	
SUPERIOR	11 (Centrales)	<b>L8534</b>
	21 (Centrales)	<b>L8536</b>
	12 (Laterales)	<b>L8535</b>
	22 (Laterales)	<b>L8537</b>
	13g	<b>L8538</b>
	23g	<b>L8539</b>
	14g/15g/24g/25g	<b>L8545</b>

INFERIOR	31/32/41/42 (Incisivos)	<b>L8544</b>
	33g	<b>L8541</b>
	43g	<b>L8540</b>
	34g/44g	<b>L8542</b>
	35g/45g	<b>L8543</b>

Envase de 5 brackets **54,99 €**

I CASO-20 BRACKETS	.022"
ROTH ganchos en 3,4,5	<b>L8521</b>
MBT ganchos en 3,4,5	<b>L8546</b>
MBT ganchos en 3	<b>L8547</b>

**224,99 €**

	MBT .022"	
SUPERIOR	11 (Centrales)	<b>L8548</b>
	21 (Centrales)	<b>L8549</b>
	12 (Laterales)	<b>L8550</b>
	22 (Laterales)	<b>L8551</b>
	13g	<b>L8552</b>
	23g	<b>L8553</b>
	14/15/24/25	<b>L8554</b>
	14g/15g/24g/25g	<b>L8555</b>

INFERIOR	31/32/41/42 (Incisivos)	<b>L8556</b>
	33g	<b>L8558</b>
	43g	<b>L8557</b>
	34	<b>L8560</b>
	34g	<b>L8562</b>
	44	<b>L8559</b>
	44g	<b>L8561</b>
	35	<b>L8564</b>
	35g	<b>L8566</b>
	45	<b>L8563</b>
45g	<b>L8565</b>	

Envase de 5 brackets **54,99 €**

## BRACKETS CERÁMICOS GLAM

Marca: Forestadent

Características:

- Muy discretos: cerámica transparente y mate
- Estética permanente: sin decoloraciones
- Estables: fabricados con material no deformable
- Fiables: la fuerza del arco se transmite de forma óptima al diente
- Agradables: gran comodidad gracias a sus bordes redondeados
- Cuidadosos con los dientes: fácil extracción al final del tratamiento
- Sin alergias: fabricados de cerámica para uso sanitario

El material con el que están fabricados los Brackets GLAM® no está tintado de blanco, sino que es translúcido. Esto significa que deja ver el color natural de sus dientes, por lo que se mimetiza de forma óptima. La superficie de los Brackets GLAM® es mate en lugar de brillante para evitar los molestos reflejos de luz. Y lo mejor de todo: la cerámica no pierde su color, sino que conserva sus propiedades estéticas durante todo el tratamiento.



ortodéontico



	.018	.022
Roth	<b>L03029</b>	<b>L03030</b>
MBT		<b>L03031</b>

1 Caso de 20 brackets **304,99 €**

## TÉCNICA MBT

Número	.022
11 (central)	<b>L03041</b>
21 (central)	<b>L03032</b>
12 (lateral)	<b>L03042</b>
22 (lateral)	<b>L03033</b>
13g	<b>L03043</b>
23g	<b>L03034</b>
14g/24g	<b>L03035</b>
15g/25g	<b>L03036</b>

31/32/41/42	<b>L03037</b>
43g	<b>L03044</b>
33g	<b>L03038</b>
34g/44g	<b>L03039</b>
35g/45g	<b>L03040</b>

2 brackets **25,75 €**

## TÉCNICA ROTH

Número	.018	.022
11 (central)	<b>L03062</b>	<b>L03061</b>
21 (central)	<b>L03046</b>	<b>L03045</b>
12 (lateral)	<b>L03064</b>	<b>L03063</b>
22 (lateral)	<b>L03048</b>	<b>L03047</b>
13g	<b>L03066</b>	<b>L03065</b>
23g	<b>L03050</b>	<b>L03049</b>
14g/24g/15g/25g	<b>L03052</b>	<b>L03051</b>

31/32/41/42	<b>L03054</b>	<b>L03053</b>
43g	<b>L03068</b>	<b>L03067</b>
33g	<b>L03056</b>	<b>L03055</b>
34g/44g	<b>L03058</b>	<b>L03057</b>
35g/45g	<b>L03060</b>	<b>L03059</b>

2 brackets **25,75 €**

★ NOVEDAD

## BRACKETS DISCOVERY PEARL



Marca: Dentaurem

Características: Brackets estéticos tipo zafiro con una perfecta adaptación al color natural del diente para una perfecta estética. Con guía de colocación individualizada para cada diente. Brackets de un tamaño pequeño y un bajo perfil con base anatómica estructurada por láser.

Técnica	.018	.022
Roth	<b>L4203</b>	<b>L4204</b>
MBT		<b>L4205</b>

**290 €**

## TUS VENTAJAS

*Nuestro compromiso, 100% satisfacción*

- ENVÍO GRATIS a partir de 110€ de compra.
- Disponibilidad de stock del 99,46% .
- Más de 4,600 ofertas con hasta un 50% dto.
- Hasta un 15% dto. en todas tus compras.
- 5% dto. extra por comprar en proclinic.es
- Más de 17.000 productos de las primeras marcas.
- Más de 2.500 productos Marca Proclinic.
- Entrega en 24 horas.
- Tienes 15 días para cambiar de opinión.
- Servicio devoluciones online.
- Consulta el estado de tu pedido online.

## BRACKETS CLARITY

Marca: 3M Unitek

Características:

- Bracket Cerámico con Ranura Metálica. Base Mecánica
- Torque en base I Caso Roth .022"
- 5-5 Sup. e Inf. con ganchos en 3s, 4s y 5s
- En la técnica MBT, ganchos solamente en caninos.



La base de retención mecánica aporta una sólida fuerza de fijación con todos los sistemas de adhesión químicos y de fotopolimerización.

### KITS DE I CASO

	3-3 Sup.	3-3 Sup e Inf	5-5 Sup	5-5 Sup e Inf	APC PLUS 3-3 Sup.	APC PLUS 3-3 Sup e Inf	APC PLUS 5-5 Sup	APC PLUS 5-5 Sup e Inf
Roth .018"	<b>L02899</b>	<b>L02901</b>	<b>L02900</b>	<b>L0279</b>		<b>L02885</b>		<b>L02886</b>
Roth .022"	<b>L0286</b>	<b>L0288</b>	<b>L02907</b>	<b>L0280</b>	<b>L02895</b>	-	<b>L02896</b>	<b>L02898</b>
Roth.022" ganchos en caninos	-	-	-	-	-	-	-	<b>99566</b>
MBT .022" ganchos sólo caninos	<b>L0291</b>	<b>L0293</b>	<b>L02906</b>	<b>L0295</b>	<b>L02891</b>	<b>L02893</b>	<b>L02892</b>	<b>L02894</b>
HI/T .018"	<b>L02905*</b>	<b>L02904*</b>		<b>L02903*</b>	<b>L02890*</b>	<b>L02889*</b>	<b>L02887*</b>	<b>L02888*</b>
	<b>136,67 €</b>	<b>272,33 €</b>	<b>227,45 €</b>	<b>453,89 €</b>	<b>136,67 €</b>	<b>272,33 €</b>	<b>227,45 €</b>	<b>453,89 €</b>

### TÉCNICA ROTH

No.	Torque	Angul.	Sin Adhesivo Incorporado		Sin Adhesivo Incorporado	
			.018" Ref.	.018" APC PLUS Ref.	.022" Ref.	.022" APC PLUS Ref.
11	12°	5°	<b>L02809</b>	<b>L02794</b>	<b>L02839</b>	<b>L02824</b>
21	12°	5°	<b>L02808</b>	<b>L02793</b>	<b>L02838</b>	<b>L02823</b>
12	8°	9°	<b>L02811</b>	<b>L02796</b>	<b>L02841</b>	<b>L02826</b>
22	8°	9°	<b>L02810</b>	<b>L02795</b>	<b>L02840</b>	<b>L02825</b>
13g	0°	11°	<b>L02813</b>	<b>L02798*</b>	<b>L02843</b>	<b>L02828</b>
23g	0°	11°	<b>L02812</b>	<b>L02797</b>	<b>L02842</b>	<b>L02827</b>
14g/15g	-7°	0°	<b>L02815</b>	<b>L02800</b>	<b>L02785</b>	<b>L02770</b>
24g/25g	-7°	0°	<b>L02814</b>	<b>L02799</b>	<b>L02784</b>	<b>L02769</b>
31/32/41/42	1°	0°	<b>L02816</b>	<b>L02801</b>	<b>L02846</b>	<b>L02831</b>
33g	-11°	7°	<b>L02817</b>	<b>L02802</b>	<b>L02847</b>	<b>L02832</b>
43g	-11°	7°	<b>L02818</b>	<b>L02803</b>	<b>L02848</b>	<b>L02833</b>
34g	-17°	0°	<b>L02819</b>	<b>L02804*</b>	<b>L02849</b>	<b>L02834</b>
44g	-17°	0°	<b>L02820</b>	<b>L02805*</b>	<b>L02850</b>	<b>L02835*</b>
35g	-22°	0°	<b>L02821</b>	<b>L02806*</b>	<b>L02851</b>	<b>L02836*</b>
45g	-22°	0°	<b>L02822</b>	<b>L02807*</b>	<b>L02852</b>	<b>L02837*</b>

Reposiciones - Envase de 5 unidades

**112,19 €**



TAMBIÉN PODRÍA GUSTARTE

Ver página 78



BRACKETS CERÁMICOS RANURA DE PLATA

Marca:

Proclinic

## BRACKETS CLARITY

Marca: 3M Unitek



Aletas diseñadas para colocar las ligaduras fácilmente, igual que los brackets metálicos.

Diseño de Torque en la base que mantiene una colocación de brackets al mismo nivel de slot.

Ranura/Slot metálico que permite una eficiencia de deslizamiento que se consigue con metal sobre metal y ayuda en el posicionamiento del bracket.

Retención mecánica permite una adhesión fiable durante todo el tratamiento y un descementado también fiable.

Punto de concentración de fuerzas que permite despegar los brackets de la misma forma que los brackets metálicos



Marca permanente en relieve, con una tinta llamativa que asegura una selección e identificación correcta.

Diseño gemelo para disponer de un mejor control de rotación.

Pestaña en la base para un posicionamiento más preciso que también facilita la limpieza de adhesivo.

Disponible también con APC Plus, el sistema que incorpora en el mismo bracket el adhesivo que cambia de color al fotopolimerizar.

Superficie única microcristalina que consigue uniformidad, fuerza y fiabilidad de retención mecánica.



La base mecánica consigue una retención fiable con todos los sistemas de adhesivos ortodónticos tanto químicos como fotopolimerizables.

**APC PLUS**



**APC™ Sistema de Aparatos Preimpregnados con Adhesivo.**

Ahorro de tiempo  
Uso de una cantidad correcta de adhesivo  
Proceso mejorado, más conveniente y más limpio

Tres pasos sencillos:

Abrir el blister  
Posicionar el bracket sobre el diente  
Fotopolimerizar

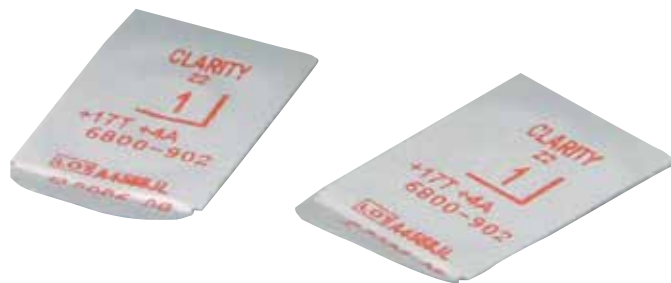

### MBT

Sin Adhesivo  
Incorporado

No.	Torque	Angul.	.018" APC PLUS Ref.	.022" Ref.	.022" APC PLUS Ref.
11	17°	4°	<b>L02958</b>	<b>L02779</b>	<b>L02764</b>
21	17°	4°		<b>L02778</b>	<b>L02763</b>
12	10°	8°	<b>L02960</b>	<b>L02781</b>	<b>L02766</b>
22	10°	8°	<b>L02959</b>	<b>L02780</b>	<b>L02765*</b>
13g	0°	8°	<b>L02962</b>	<b>L02783</b>	<b>L02768*</b>
23g	0°	8°	<b>L02961</b>	<b>L02782</b>	<b>L02767</b>
14/15	-7°	0°	<b>L02964</b>	<b>L02785</b>	<b>L02770</b>
24/25	-7°	0°	<b>L02963</b>	<b>L02784</b>	<b>L02769</b>
31/32/41/42	-6°	0°	<b>L02965</b>	<b>L02786</b>	<b>L02771</b>
33g	0°	3°	<b>L02966</b>	<b>L02787</b>	<b>L02772</b>
43g	0°	3°	<b>L02967</b>	<b>L02788</b>	<b>L02773</b>
34	-12°	2°		<b>L02789</b>	
44	-12°	2°	<b>L02969</b>	<b>L02790</b>	<b>L02775</b>
35	-17°	2°	<b>L9205</b>	<b>L02791</b>	
45	-17°	2°		<b>L02792</b>	

Reposiciones - Envase de 5 unidades

**112,19 €**

### HIGH TORQUE

Sin Adhesivo  
Incorporado

No.	Torque	Angul.	.018" Ref.	.018" APC PLUS Ref.
11	17°	4°	<b>L02869</b>	<b>L02854</b>
21	17°	4°	<b>L02868</b>	<b>L02853</b>
12	10°	8°	<b>L02871</b>	<b>L02856</b>
22	10°	8°		<b>L02855</b>
13g	0°	8°	<b>L02873</b>	<b>L02858</b>
23g	0°	8°	<b>L02872</b>	<b>L02857</b>
14g/15g	-7°	0°	<b>L02875</b>	<b>L02860*</b>
24g/25g	-7°	0°	<b>L02874</b>	<b>L02859</b>
31/32/41/42	-6°	0°	<b>L02876</b>	<b>L02861</b>
33g	0°	3°	<b>L02877</b>	<b>L02862</b>
43g	0°	3°	<b>L02878</b>	<b>L02863</b>
34g	-12°	2°	<b>L02879</b>	<b>L02864</b>
44g	-12°	2°	<b>L02880</b>	<b>L02865*</b>
35g	-17°	2°	<b>L02881</b>	<b>L02866*</b>
45g	-17°	2°	<b>L02882</b>	<b>L02867</b>

Reposiciones - Envase de 5 unidades

**112,19 €**

\* Estos artículos se servirán bajo pedido y su plazo de entrega será superior al habitual.



PRODUCTO DESTACADO

### BRACKET CERÁMICO VAPOR

Marca: G&H

Características: G&H® presenta los nuevos brackets cerámicos policristalinos VAPOR. La brillante translucidez de VAPOR ofrece una apariencia estética total durante el tratamiento. Las aletas suaves y contorneadas proveen confort al paciente y funcionalidad mecánica. VAPOR tiene unos "portales" únicos en la base que permiten que el adhesivo circule por la base, creando una adhesión mecánica segura.

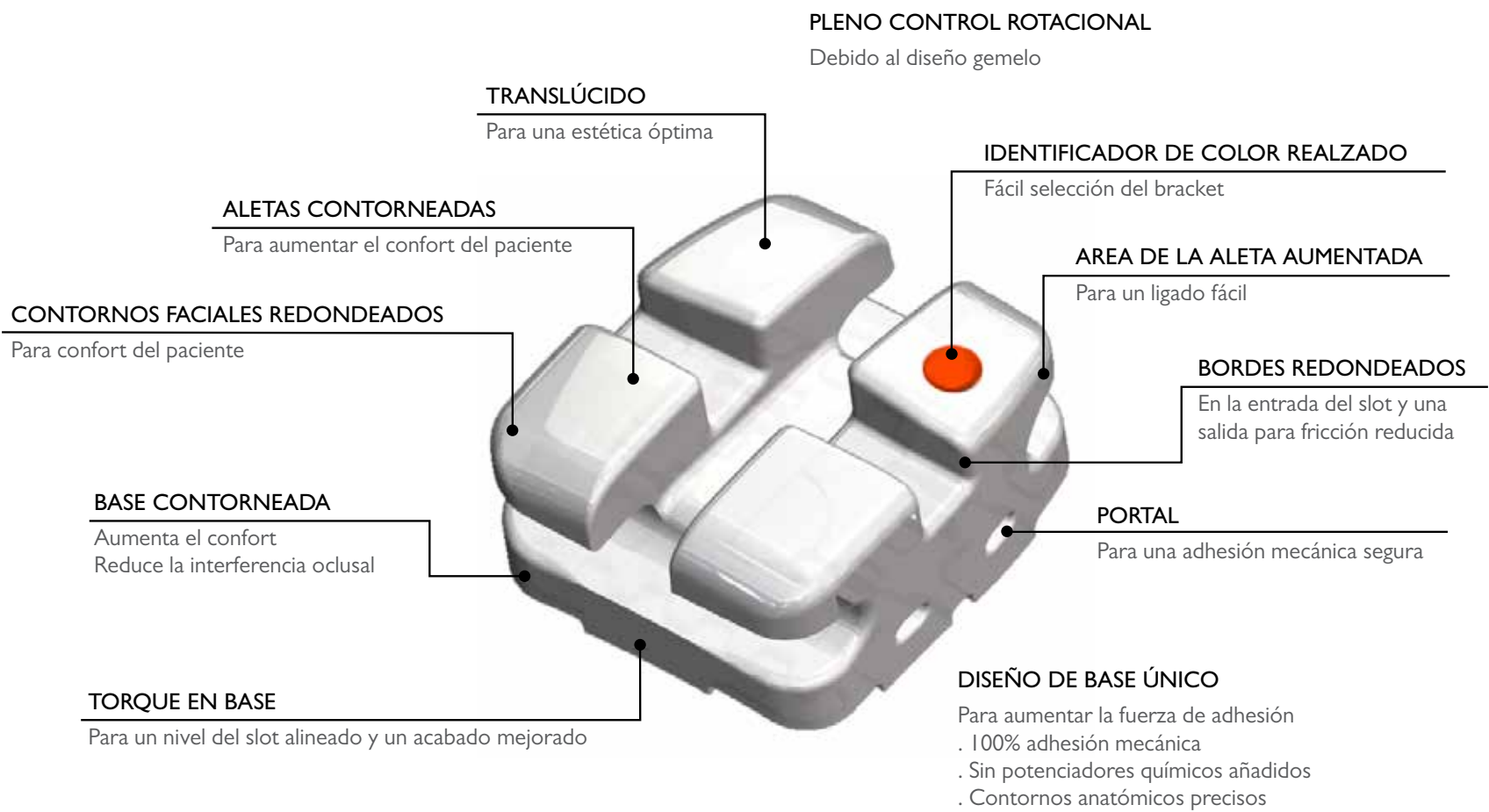



 Mas información



CASO	.018	.022
Roth ganchos en 3	<b>L9827</b>	<b>L9828</b>
Roth ganchos en 3,4,5	<b>L9829</b>	<b>L9830</b>
MBT ganchos en 3	<b>L9867</b>	<b>L9869</b>
MBT ganchos en 3,4,5	<b>L9868</b>	<b>L9870</b>

**143,99 €**

## TÉCNICA ROTH

Número	Torque	Ángulo	.018 x .030	.022 x .030
11 (centrales)	12°	5°	<b>L9852</b>	<b>L9850</b>
21 (centrales)	12°	5°	<b>L9851</b>	<b>L9849</b>
12 (laterales)	8°	9°	<b>L9856</b>	<b>L9854</b>
22 (laterales)	8°	9°	<b>L9855</b>	<b>L9853</b>
13g	0°	11°	<b>L9860</b>	<b>L9858</b>
23g	0°	11°	<b>L9859</b>	<b>L9857</b>
14/15/24/25	-7°	0°	<b>L9866</b>	<b>L9863</b>
14g/15g	-7°	0°	<b>L9865</b>	<b>L9862</b>
24g/25g	-7°	0°	<b>L9864</b>	<b>L9861</b>

Número	Torque	Ángulo	.018 x .030	.022 x .030
31/32/41/42 (incisivos)	0°	0°	<b>L9832</b>	<b>L9831</b>
33g	11°	5°	<b>L9835</b>	<b>L9833</b>
43g	11°	5°	<b>L9836</b>	<b>L9834</b>
34/44 (premolares)	-17°	0°	<b>L9842</b>	<b>L9839</b>
34g	-17°	0°	<b>L9840</b>	<b>L9837</b>
44g	-17°	0°	<b>L9841</b>	<b>L9838</b>
35/45 (premolares)	-22°	0°	<b>L9848</b>	<b>L9845</b>
35g	-22°	0°	<b>L9846</b>	<b>L9843</b>
45g	-22°	0°	<b>L9847</b>	<b>L9844</b>

5 Brackets

**36,45 €**



## TÉCNICA MBT

Número	Torque	Ángulo	.018 x .030	.022 x .030
11 (centrales)	17°	4°	<b>L9896</b>	<b>L9894</b>
21 (centrales)	17°	4°	<b>L9895</b>	<b>L9893</b>
12 (laterales)	10°	8°	<b>L9900</b>	<b>L9898</b>
22 (laterales)	10°	8°	<b>L9899</b>	<b>L9897</b>
13g	-7°	8°	<b>L9907</b>	<b>L9903</b>
13g	0°	8°	<b>L9908</b>	<b>L9904</b>
23g	-7°	8°	<b>L9905</b>	<b>L9901</b>
23g	0	8°	<b>L9906</b>	<b>L9902</b>
14/15/24/25	-7°	0°	<b>L9914</b>	<b>L9911</b>
14g/15g	-7°	0°	<b>L9913</b>	<b>L9910</b>
24g/25g	-7°	0°	<b>L9912</b>	<b>L9909</b>

Número	Torque	Ángulo	.018 x .030	.022 x .030
31/32/41/42 (incisivos)	-6°	0°	<b>L9872</b>	<b>L9871</b>
33g	-6°	3°	<b>L9877</b>	<b>L9873</b>
33g	0°	3°	<b>L9878</b>	<b>L9874</b>
43g	-6°	3°	<b>L9879</b>	<b>L9875</b>
43g	0°	3°	<b>L9880</b>	<b>L9876</b>
34/44 (premolares)	-12°	0°	<b>L9886</b>	<b>L9883</b>
34g	-12°	0°	<b>L9884</b>	<b>L9881</b>
44g	-12°	0°	<b>L9885</b>	<b>L9882</b>
35/45 (premolares)	-17°	0°	<b>L9892</b>	<b>L9889</b>
35g	-17°	0°	<b>L9890</b>	<b>L9887</b>
45g	-17°	0°	<b>L9891</b>	<b>L9888</b>

5 Brackets

**36,45 €**

## BRACKETS ZAFIRO GHIACCIO - MONOCRISTALINO BIOMEDICAL Y TRANSPARENTE

Marca: Leone  
 Características: Longitud 10 cm x Anchura 6 cm  
 x Altura 0,5 cm. Peso 0,02 kg.

El perfil particularmente reducido en altura y el biselado de los bordes de los brackets aumentan el confort y favorecen la colaboración del paciente. La conformación diagonal facilita el correcto posicionamiento gracias a la intuitiva alineación sobre el eje de la pieza. La presencia de un "escalón" a los lados de la base favorece una segura sujeción de las pinzas sobre la superficie mesio-distal del cuerpo evitando interferencias de las mismas durante el posicionamiento; además favorece la localización y remoción del adhesivo sobrante durante las fases de cementado y hace intuitivo el anclaje de las pinzas a la hora del descementado. La base dispone de una retención mecánica obtenida por la aplicación de microperlas de Circonio en los 2/3 de la superficie, a fin de asegurar la retención necesaria durante la terapia y también permitir una fácil y segura remoción al final del tratamiento. El innovador tratamiento superficial al Plasma reduce la fricción en la interfaz slot/arco y aumenta la robustez estructural del bracket.

Ref. | estuche: 20 brackets (1 caso)

<b>L9596</b>	Técnica Roth .018	<b>185,44 €/u.</b>
<b>L9597</b>	Técnica Roth .022	<b>185,44 €/u.</b>

Presencia de un "escalón" a los lados de la base que favorece un fuerte agarre de las pinzas, evitando así errores durante el posicionamiento.

**Máximo confort**  
 garantizado por el perfil reducido en altura y el biselado de los bordes.

**Retención mecánica**  
 obtenida por la presencia de microperlas de Circonio en los 2/3 de la base.



**Tratamiento superficial al Plasma**  
 reduce la fricción en la interfaz slot/arco y aumenta la solidez estructural.

Fabricado en Zafiro Monocristalino Transparente Biomedical. La micro perla del circonio aplicada a la base del bracket aseguran una óptima capacidad retentiva y una fácil extracción después de la terapia. Innovador tratamiento al plasma satisface las modernas exigencias biomecánicas.

LA MEJOR  
 EXPERIENCIA  
 DE COMPRA

Tienes  
**15 días**  
 para cambiar  
 de opinión

## TUS VENTAJAS

*Nuestro compromiso, 100% satisfacción*

- ENVÍO GRATIS a partir de 110€ de compra.
- Disponibilidad de stock del 99,46% .
- Más de 4,600 ofertas con hasta un 50% dto.
- Hasta un 15% dto. en todas tus compras.
- 5% dto. extra por comprar en proclinic.es
- Más de 17.000 productos de las primeras marcas.
- Más de 2.500 productos Marca Proclinic.
- Entrega en 24 horas.
- Tienes 15 días para cambiar de opinión.
- Servicio devoluciones online.
- Consulta el estado de tu pedido online.



**PRODUCTO DESTACADO**

## BRACKETS PURE – ZAFIRO

Marca: Ortho Technology

Más información



**Contornos redondeados**  
Para la comodidad del paciente

**Diseño de la ranura**  
Pulido para un aumento del deslizamiento mecánico

**Alta calidad del material**  
Fabricado en alta calidad de cristal puro de zafiro

**Ganchos duros**  
Para la comodidad del paciente y un enganche seguro de elásticos

**Amplio espacio en el diseño de las alas**  
Facilidad para ligar el bracket

**Base curvada redondeada**

**Base de cementado única**  
Facilita el descementado



Kits de 1 Caso		Roth .018	Roth .022	MBT .022
5-5 Sup e inf (20 bckts)	Gancho 3,4,5	<b>L24057</b>	<b>L24061</b>	<b>L24065</b>
3-3 Sup e inf (12 bckts)	Gancho sólo 3	<b>L24059</b>	<b>L24063</b>	<b>L24067</b>

Kit de 20 brackets: **210,00 €**

Kit de 12 brackets: **126,00 €**

Pieza	Torque	Angulación	Roth .018	Roth .022
11	12°	5°	<b>L24012</b>	<b>L24027</b>
21	12°	5°	<b>L24013</b>	<b>L24028</b>
12	8°	9°	<b>L24014</b>	<b>L24029</b>
22(Laterales)	8°	9°	<b>L24015</b>	<b>L24030</b>
13g	0°	11°	<b>L24016</b>	<b>L24031</b>
23g	0°	11°	<b>L24017</b>	<b>L24032</b>
14g/15g	-7°	0°	<b>L24018</b>	<b>L24033</b>
24g/25g	-7°	0°	<b>L24019</b>	<b>L24034</b>

Pieza	Torque	Angulación	MBT .022
11	17°	4°	<b>L24042</b>
21	17°	4°	<b>L24043</b>
12	10°	8°	<b>L24044</b>
22(Laterales)	10°	8°	<b>L24045</b>
13g	0°	8°	<b>L24046</b>
23g	0°	8°	<b>L24047</b>
14g/15g	-7°	0°	<b>L24048</b>
24g/25g	-7°	0°	<b>L24049</b>

31/32/41/42	0°	0°	<b>L24020</b>	<b>L24035</b>
33g	-11°	5°	<b>L24021</b>	<b>L24036</b>
43g	-11°	5°	<b>L24022</b>	<b>L24037</b>
34g	-17°	0°	<b>L24023</b>	<b>L24038</b>
44g	-17°	0°	<b>L24024</b>	<b>L24039</b>
35g	-22°	0°	<b>L24025</b>	<b>L24040</b>
45g	-22°	0°	<b>L24026</b>	<b>L24041</b>

31/32/41/42	-6°	0°	<b>L24050</b>
33g	0°	3°	<b>L24051</b>
43g	0°	3°	<b>L24052</b>
34g	12°	2°	<b>L24053</b>
44g	12°	2°	<b>L24054</b>
35g	-17°	2°	<b>L24055</b>
45g	-17°	2°	<b>L24056</b>

Reposiciones de 5 brackets **52,50 €**

Reposiciones de 5 brackets **52,50 €**



### BRACKETS ZAFIRO BESTDENT

Marca: Bestdent

Características: Máxima fuerza en las aletas.

Base anatómica para un fácil descementado.

Bordes redondeados y suaves para el máximo confort del paciente.

Contorno específico para cada diente y forma romboidal para una colocación rápida y precisa.

Cada diente de un color para su fácil identificación.



Sólo por **54,99 €**

Brackets Zafiro Bestdent



· Brackets ligeramente coloridos con pintura inocua para un cementado más fácil.

		Roth .018	Roth .022	MBT .022
SUPERIOR	11(Centrales)	<b>L5635</b>	<b>L5650</b>	<b>L5665</b>
	21(Centrales)	<b>L5636</b>	<b>L5651</b>	<b>L5666</b>
	12(Laterales)	<b>L5637</b>	<b>L5652</b>	<b>L5667</b>
	22(Laterales)	<b>L5638</b>	<b>L5653</b>	<b>L5668</b>
	13g	<b>L5639</b>	<b>L5654</b>	<b>L5669</b>
	23g	<b>L5640</b>	<b>L5655</b>	<b>L5670</b>
	14g/15g	<b>L5644</b>	<b>L5659</b>	<b>L5674</b>
	24g/25g	<b>L5645</b>	<b>L5660</b>	<b>L5675</b>

INFERIOR	31/32/41/42 (Incisivos)	<b>L5641</b>	<b>L5656</b>	<b>L5671</b>
	33g	<b>L5643</b>	<b>L5658</b>	<b>L5673</b>
	43g	<b>L5642</b>	<b>L5657</b>	<b>L5672</b>
	34g	<b>L5647</b>	<b>L5662</b>	<b>L5677</b>
	44g	<b>L5646</b>	<b>L5661</b>	<b>L5676</b>
	35g	<b>L5649</b>	<b>L5664</b>	<b>L5679</b>
	45g	<b>L5648</b>	<b>L5663</b>	<b>L5678</b>



· La pintura inocua se quita fácilmente con agua/saliva etc. dejando el bracket zafiro traslúcido.



I caso 20 brackets	ROTH Ref.	MBT Ref.
.018	<b>L5630</b>	
.022	<b>L5631</b>	<b>L5632</b>

I unidad	Modelo ROTH Ref.
.022	<b>L5634</b>

Envase de 5 brackets **49,99 €** **49,99 €** **49,99 €**

**192,99 €**

**249,99 €**



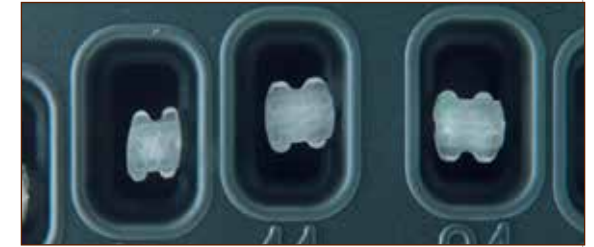

## BRACKETS FIBRA DE VIDRIO

Marca: Leone

**Características:** Ortoestético y Antialérgico. Los brackets de fibra de vidrio están fabricados con el sistema de inyección y presentan superficies lisas con bordes redondeados. El slot es preciso y permite un fácil desplazamiento del arco. Las aletas profundas retienen en posición cualquier tipo de ligadura.



### TÉCNICA ROTH

Número	Torque	Ángulo		
			.018" x .030" Ref.	.022" x .030" Ref.
11 (centrales)	+12°	+5°	<b>LI491</b>	<b>LI521</b>
21 (centrales)	+12°	+5°	<b>LI492</b>	<b>LI522</b>
12 (laterales)	+8°	+9°	<b>LI493</b>	<b>LI523</b>
22 (laterales)	+8°	+9°	<b>LI494</b>	<b>LI524</b>
13 (caninos)	-2°	+13°	<b>LI495</b>	<b>LI425</b>
23 (caninos)	-2°	+13°		<b>LI426</b>
13 + gancho	-2°	+13°	<b>LI497</b>	<b>LI527</b>
23 + gancho	-2°	+13°	<b>LI498</b>	<b>LI528</b>
14 (Premolares)	-7°	0°	<b>LI499</b>	<b>LI529</b>
24 (Premolares)	-7°	0°	<b>LI500</b>	<b>LI530</b>
15 (Premolares)	-7°	0°	<b>LI499</b>	<b>LI529</b>
25 (Premolares)	-7°	0°	<b>LI500</b>	<b>LI530</b>
41 (Incisivos)	0°	0°	<b>LI457</b>	<b>LI477</b>
31 (Incisivos)	0°	0°	<b>LI457</b>	<b>LI477</b>
42 (Incisivos)	0°	0°	<b>LI457</b>	<b>LI477</b>
32 (Incisivos)	0°	0°	<b>LI457</b>	<b>LI477</b>
43 (caninos)	-11°	+7°	<b>LI505</b>	<b>LI535</b>
33 (caninos)	-11°	+7°	<b>LI506</b>	
43 + gancho	-11°	+7°	<b>LI507</b>	<b>LI537</b>
33 + gancho	-11°	+7°	<b>LI508</b>	<b>LI538</b>
44 (Premolares)	-17°	0°	<b>LI509</b>	<b>LI539</b>
34 (Premolares)	-17°	0°	<b>LI510</b>	<b>LI540</b>
45 (Premolares)	-22°	0°	<b>LI509</b>	<b>LI539</b>
35 (Premolares)	-22°	0°	<b>LI510</b>	<b>LI540</b>

#### Resto de Referencias:





Bolsa de 10 unidades

**38,20 €**

Bolsa de 10 unidades con gancho de bola

**41,07 €**

### TÉCNICA RICKETTS

Número	Torque	Ángulo		
			.018" x .030" Ref.	
11 (centrales)	+22°	0°	<b>LI551</b>	
21 (centrales)	+22°	0°	<b>LI552</b>	
12 (laterales)	+14°	+8°	<b>LI553</b>	
22 (laterales)	+14°	+8°	<b>LI554</b>	
13 (caninos)	+7°	+5°	<b>LI555</b>	
23 (caninos)	+7°	+5°	<b>LI556</b>	
13 + gancho	+7°	+5°	<b>LI557</b>	
23 + gancho	+7°	+5°	<b>LI558</b>	
14 (Premolares)	0°	0°	<b>LI559</b>	
24 (Premolares)	0°	0°	<b>LI560</b>	
15 (Premolares)	0°	0°	<b>LI559</b>	
25 (Premolares)	0°	0°	<b>LI560</b>	
41 (Incisivos)	0°	0°	<b>LI457</b>	
31 (Incisivos)	0°	0°	<b>LI457</b>	
42 (Incisivos)	0°	0°	<b>LI457</b>	
32 (Incisivos)	0°	0°	<b>LI457</b>	
43 (caninos)	+7°	+5°	<b>LI565</b>	
33 (caninos)	+7°	+5°	<b>LI566</b>	
43 + gancho	+7°	+5°	<b>LI567</b>	
33 + gancho	+7°	+5°	<b>LI568</b>	
44 (Premolares)	0°	0°	<b>LI569</b>	
34 (Premolares)	0°	0°	<b>LI570</b>	
45 (Premolares)	-15°	0°	<b>LI571</b>	
35 (Premolares)	-15°	0°	<b>LI572</b>	

#### Resto de Referencias:





Bolsa de 10 unidades

**38,20 €**

Bolsa de 10 unidades con gancho de bola

**41,07 €**

### TÉCNICA STANDARD EDGEWISE

Número	Torque	Ángulo		
			.018" x .030" Ref.	.022" x .030" Ref.
11 (centrales)	0°	0°	<b>LI451</b>	<b>LI471</b>
21 (centrales)	0°	0°	<b>LI451</b>	<b>LI471</b>
12 (laterales)	0°	0°	<b>LI451</b>	<b>LI471</b>
22 (laterales)	0°	0°	<b>LI451</b>	<b>LI471</b>
13 (caninos)	0°	0°	<b>LI453</b>	<b>LI473</b>
23 (caninos)	0°	0°	<b>LI453</b>	<b>LI473</b>
13 + gancho	0°	0°	<b>LI454</b>	<b>LI474</b>
23 + gancho	0°	0°	<b>LI454</b>	<b>LI474</b>
14 (Premolares)	0°	0°	<b>LI453</b>	<b>LI473</b>
24 (Premolares)	0°	0°	<b>LI453</b>	<b>LI473</b>
15 (Premolares)	0°	0°	<b>LI453</b>	<b>LI453</b>
25 (Premolares)	0°	0°	<b>LI453</b>	<b>LI453</b>
41 (Incisivos)	0°	0°	<b>LI457</b>	<b>LI477</b>
31 (Incisivos)	0°	0°	<b>LI457</b>	<b>LI477</b>
42 (Incisivos)	0°	0°	<b>LI457</b>	<b>LI477</b>
32 (Incisivos)	0°	0°	<b>LI457</b>	<b>LI477</b>
43 (caninos)	0°	0°	<b>LI453</b>	<b>LI473</b>
33 (caninos)	0°	0°	<b>LI453</b>	<b>LI473</b>
43 + gancho	0°	0°	<b>LI454</b>	<b>LI474</b>
33 + gancho	0°	0°	<b>LI454</b>	<b>LI474</b>
44 (Premolares)	0°	0°	<b>LI453</b>	<b>LI473</b>
34 (Premolares)	0°	0°	<b>LI453</b>	<b>LI473</b>
45 (Premolares)	0°	0°	<b>LI453</b>	<b>LI473</b>
35 (Premolares)	0°	0°	<b>LI453</b>	<b>LI473</b>

#### Resto de Referencias:

Bolsa de 10 unidades

**38,20 €**

Bolsa de 10 unidades con gancho de bola

**41,07 €**

KIT DE 1 CASO 20 brackets	.018" Ref.	.022" Ref.	Precio
TÉCNICA ROTH	<b>LI513</b>	<b>LI543</b>	<b>71,66 €</b>
TÉCNICA RICKETTS	<b>LI573</b>		<b>71,66 €</b>

Ganchos en caninos

#### nota importante

Para obtener una perfecta unión del adhesivo con la base del bracket, es suficiente pincelar una sutil capa de Primer L2110 sobre esta última; inmediatamente después se utiliza el adhesivo de la manera convencional.



## BRACKETS IMAGE™

Marca: Gestenco



### ¿Le resulta familiar?

Estos brackets han sido probados y comprobados por muchos ortodoncistas en España desde hace 10 años, bajo varias marcas propias. Proclinc ahora presenta estos mismos brackets con la marca del propio fabricante, así se ha asegurado la fabricación más reciente y el mejor precio del mercado español para nuestros clientes. Además Proclinc le ofrece la posibilidad de adquirir estos brackets con o sin guías de colocación.

### La combinación perfecta de estética y rendimiento clínico.

Los brackets Image™ están fabricados de un polímero de grado muy especial reforzado con fibra de vidrio para poder ofrecer las perfectas condiciones para que trabajen bien las fuerzas ortodónticas.

**Estética:** El material especialmente resistente a manchas utilizado en los brackets Image™ permite ofrecer una apariencia estética durante todo el tratamiento.

**Cementado:** Puede utilizar su adhesivo habitual para cementar los brackets Image™. La base mecánica permite un cementado fácil y seguro, sin la necesidad de primers especiales.

**Marcado:** Como opción, puede adquirir brackets Image™ con guías de colocación que hace muy fácil la identificación y alineamiento



## TÉCNICA ROTH

KIT DE 1 CASO (5-5 sup. e inf.) 20 brackets	.022" Ref.	Precio
Sin guías de colocación	<b>LI001</b>	<b>109,99 €</b>
Con guías de colocación	<b>LI002</b>	<b>129,99 €</b>

ganchos en caninos superiores e inferiores  
y en premolares superiores

## TÉCNICA ROTH

Número	Torque	Ángulo	Offset	Mes / Dist	.022"	.022"
					Sin guía Ref.	Con guía Ref.
11 central	12°	5°	0°	3,5 mm	<b>LI003</b>	<b>LI019</b> rojo
21 central	12°	5°	0°	3,5 mm	<b>LI004</b>	<b>LI020</b> verde
12 lateral	8°	9°	0°	3,5 mm	<b>LI005</b>	<b>LI021</b> rojo
22 lateral	8°	9°	0°	3,5 mm	<b>LI006</b>	<b>LI022</b> verde
13 canino	-2°	9°	4°M	3,5 mm	<b>LI007</b>	<b>LI023</b> rojo
23 canino	-2°	9°	4°M	3,5 mm	<b>LI008</b>	<b>LI024</b> verde
13g canino	-2°	9°	4°M	3,5 mm	<b>LI009</b>	<b>LI025</b> rojo
23g canino	-2°	9°	4°M	3,5 mm	<b>LI010</b>	<b>LI026</b> verde
14/15/24/25 premolar	-7°	0°	0°	3,3 mm	<b>LI011</b>	<b>LI027</b> rojo /verde
14g/15g/24g/25g premolar	-7°	0°	0°	3,3 mm	<b>LI012</b>	<b>LI028</b> rojo /verde
31/32/41/42 incisivo anterior	0°	0°	0°	3,0 mm	<b>LI013</b>	<b>LI029</b> azul/amarillo
33 canino	-11°	5°	2°M	3,5 mm	<b>LI014</b>	<b>LI030</b> azul
43 canino	-11°	5°	2°M	3,5 mm	<b>LI015</b>	<b>LI031</b> amarillo
33g canino	-11°	5°	2°M	3,5 mm	<b>LI016</b>	<b>LI032</b> azul
43g canino	-11°	5°	2°M	3,5 mm	<b>LI017</b>	<b>LI033</b> amarillo
34/35/44/45 premolar	-17°	0°	0°	3,3 mm	<b>LI018</b>	<b>LI034</b> azul/amarillo

**28,65 €    31,89 €**

Bolsa de 5 unidades con/sin gancho  
"g" = con gancho



El carácter ductil del material combinado con los bordes contorneados aseguran unas características de calidad comprobadas.

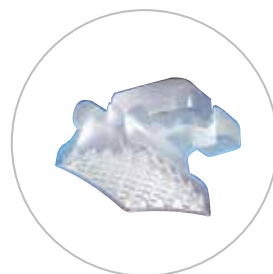

La base mecánica de alta calidad da los mejores resultados en el cementado duradero sin causar problemas a la hora del descementado.

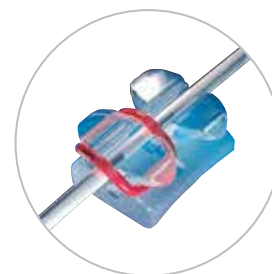

La posibilidad de aplicar una ligadura en un solo par de aletas en las peores malocclusiones permite el control rotacional necesario.

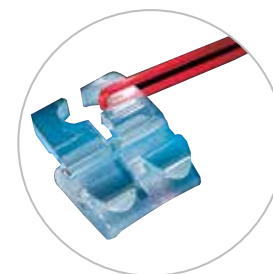

El diseño de doble gancho ofrece la más fácil colocación de ligaduras.

FANTOMAS PELUCHE

NOVEDAD 



Altura 40 cm.



Ref. L8746



Ref. L8750



Ref. L8747



Ref. L8748



Ref. L8749

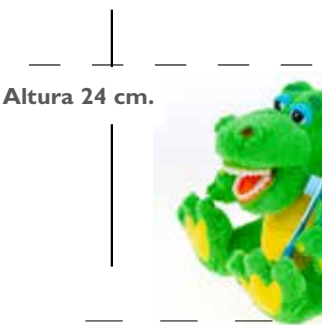

Altura 24 cm.



Ref. L8740



Ref. L8745



Ref. L8741



Ref. L8743



Ref. L8744



Ref. L8742

Marca: StarSmilez

Descripción: Ayudan a crear un ambiente relajado para enseñar la higiene bucal. Permiten utilizar hilo dental. El grande es tipo marioneta para poder introducir la mano. El grande incluyen fuente para echar agua por la boca. Incluyen cepillo de dientes grande. Ideales para cementar brackets en el fantoma.

	Cocodrilo	Dragón	León	Mono	Dinosaurio	Perro	
Grande 40cm	L8746	L8747		L8748	L8749	L8750	<b>129,99€</b>
Pequeño 24cm	L8740	L8741	L8742	L8743	L8744	L8745	<b>49,99€</b>

Demostración



**CAJA VACÍA PARA BRACKETS RECTANGULAR CON ADHESIVO**

NOVEDAD



Marca: Proclinic  
 Descripción: 25 unidades.  
 Caja para guardar brackets cómodamente rectangular con adhesivo para impedir que se muevan.

Ref. L7446 **29,99 €**



**CAJA VACÍA PARA BRACKETS CIRCULAR**

NOVEDAD



Marca: Proclinic  
 Descripción: 5 unidades.  
 Caja para guardar brackets cómodamente circular.

Ref. L7445 **17,99 €**

**CAJA BLANCA PARA BRACKETS**



Marca: Leone  
 Descripción: 1 unidad.  
 Estuche vacío para cajas y bandas. De ABS, con tapadera transparente.

Ref. L11419 **22,43 €**

**MODELO DE DEMOSTRACIÓN GRANDE**

NOVEDAD

Marca: StarSmilez  
 Características: Modelo de demostración de plástico duradero. Con espacios interproximales.  
 Medidas: 7,87cm x 9,52cm x 8,57cm.



Ref. L8751 **74,99 €**



**MODELO DE DEMOSTRACIÓN CLASE I**



Descripción: Ideal para demostrar y educar a pacientes y auxiliares sobre varios aspectos de tratamientos ortodónticos entre otros. Fabricado en un polímero muy duradero. Perfecto para cementar brackets, y así mostrar a los pacientes. Dientes fijos. Incluye funda atractiva y tornillos para dar la opción de utilizar con o sin la abrazadera (también incluida).

Ref. L0274

99,99 €

**TRUFLEX™ MUELLES ESTÉTICOS DE NITI PARA ABRIR DE .012"X.030"**

Marca: Ortho Technology  
 Descripción: 3 tiras de 18 cm en cada paquete.  
 • Nivel de fuerza constante  
 • Recubrimiento duradero  
 • Tiras de 18 cm .012" x .030" (.014" x .032" recubrimiento)



Ref. L7050

97,50 €



**BOTÓN RECTANGULAR ADHESIÓN DIRECTA DE COMPOSITE**

Marca: Ortho Technology  
 Descripción: 10 unidades.  
 • Agradables en apariencia y estética.  
 • Dureza de material y resistente a las manchas.  
 • Base retentiva con surcos.



Ref. L7051

51,50 €



**CRIMPABLE MINI STOPS ESTÉTICOS**



Marca: Ortho Technology  
 Características: 25 unidades.  
 • Cubierta estética durable  
 • Para todos los tratamientos estéticos  
 • Muy comfortable para el paciente  
 • Se desliza fácilmente por el arco  
 • 2 mm de longitud



Ref. L7052

Pequeños. Arcos redondos hasta .018"

Ref. L7053

Grandes. Arcos cuadrados hasta .020" x .020". Arcos rectangulares hasta .019" x .025"

69,50 €

**GANCHO CRIMPABLE BIDIRECCIONAL ESTÉTICO**



Marca: Ortho Technology  
 Características: 20 unidades. por paquete  
 • Para tratamientos estéticos Gancho bola crimpable  
 • Con división de apertura en el arco  
 • Muy comfortable  
 • Seguridad de crimpado  
 • 3,3 mm. de altura  
 • Para arcos hasta .022" x .025"



Ref. L5032

89,50 €



## LIGADURAS EN BARRAS INDIVIDUALES TRANSPARENTES

Marca: Proclinic

Descripción: Bolsa de 1.012 ligaduras (46 módulos de 22 ligaduras).



Ref. L8148

19,65 €

Bolsa 1.012 uds.

Ortoestético y Antialérgico.

## LIGADURAS EN BASTONES TRANSPARENTES

Marca: Proclinic

Descripción: Canetas de Ligaduras .120" 20 canetas/bastones con 50 ligaduras en cada caneta).



Ref. L0365

15,25 €

Bolsa 1000 uds.

## MÓDULOS ELASTÓMEROS

Marca: Proclinic

19,55 €

Bolsa 100 uds

	8,5mm	11,5mm	Surtido
Ref.	L0425	L0426	L0427



## CADENETAS ELÁSTICAS

Marca: Proclinic

Descripción: Bobina de 4,5 m



26,25 €

1 bobina

	Continua	Corta	Larga	Extralarga
Transparente Ref.	L8165	L8168	L8177	L0401



instrumental brackets

NOVEDAD 



proclinic

## POSICIONADOR UNIVERSAL PARA BRACKETS

Marca: Proclinic



Ref. 59779

44,00 €

1 alímetro



Sólo por  
**25,99 €**



ESTRELLA ALTIMETRO PARA BRACKETS

Marca: Bestdent

Ref. 80318

25,99 €



instrumental brackets

NOVEDAD 



proclinic

## ALICATES PARA DESPEGAR BRACKETS CURVO

Marca: Proclinic

Descripción: Para despegar brackets anteriores y posteriores.  
Puntas anguladas para acceso fácil a posteriores.



Ref. 59878

78,35 €

1 alicate



Sólo por  
**10,29 €**



PINZA POSICIONADOR BRACKETS

Marca: Bestdent

Ref. 80311

10,29 €



**ALICATES PARA DESPEGAR BRACKETS**



Marca: Hu-Friedy  
 Descripción: Para brackets de acero, cerámica y plástico. Mango 10 cm.  
**Ref. L5065** **145,57 €**



Sólo por  
**58,99 €**

**ALICATE PARA DESPEGAR BRACKETS CURVO**  
 Marca: Bestdent  
 Descripción: Para despegar brackets anteriores y posteriores. Puntas anguladas para acceso fácil a posteriores.  
**Ref. 80319** **58,99 €**



Instrumental para brackets

pinza brackets



**PINZA PARA POSICIONAR BRACKETS POSTERIORES**

Marca: Proclinic  
 Descripción: Pinza para posicionar brackets posteriores.



**Ref. L0945**

**20,59 €**

1 unidad

posicionador brackets



**GANCHOS T PARA SLOT VERTICAL**

Marca: Proclinic  
 Descripción: Ganchos de acero inoxidable. Un accesorio para los brackets de Slot vertical, para poder colocar elásticos cuando sea necesario.  
 Envase 50 unidades



**Ref. L3074**

**25,59 €**

1 unidad



★ NOVEDAD

## CALIBRADOR

Marca: Proclinic  
 Descripción: Calibrador decimal. Alcance de medición 0-100 mm.



Ref. 59921

39,80 €

1 unidad

calibrador



## PIE DE REY LEONE



Marca: Leone  
 Descripción: Puntas dobles. Especifico para mediciones internas y externas.

Ref. L5026

129,03 €

Consulta el estado de tu pedido en todo momento en la web

ENVÍOS GRATIS

A partir de 110€ de compra

## TUS VENTAJAS

*Nuestro compromiso, 100% satisfacción*

- ENVÍO GRATIS a partir de 110€ de compra.
- Disponibilidad de stock del 99,46% .
- Más de 4,600 ofertas con hasta un 50%dto.
- Hasta un 15% dto. en todas tus compras.
- 5% dto. extra por comprar en proclinic.es
- Más de 17.000 productos de las primeras marcas.
- Más de 2.500 productos Marca Proclinic.
- Entrega en 24 horas.
- Tienes 15 días para cambiar de opinión.
- Servicio devoluciones online.
- Consulta el estado de tu pedido online.

### MINI IMPLANTES ORTODÓNTICOS LEONE

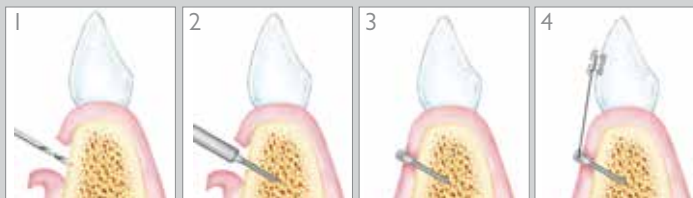
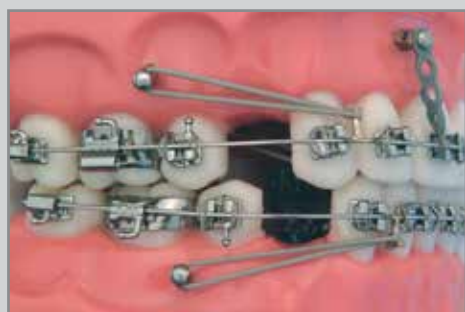
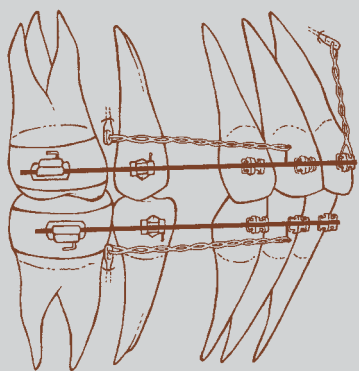

1. El sitio implantar se determina según la posición de la raíz del diente y el ángulo de inserción del Mini Implante. Para crear el sitio imaa la densidad ósea y a la posición.
2. Sirviéndose del atomillador se desarrolla una presión progresiva hasta la completa inserción del Mini Implante. Los Mini Implantes Leone están disponibles con cuello cónico transmucosos en dos medidas: el espesor y la tipología de los tejidos blandos adyacentes al sitio implantar determinarán la elección del cirujano.
3. Suturada la mucosa perimplantar, la curación se conseguirá en dos semanas. Es recomendable esperar este tiempo de curación antes de aplicar las fuerzas de tracción.
4. Las cadenas, los hilos elásticos o los resortes conectados al Mini Implante pueden ser utilizados para obtener movimiento ortodóntico sin pérdida de anclaje. Los Mini Implantes Leone, fabricados en acero inoxidable quirúrgico, no se osteo-integran, por esta razón son fácilmente removibles. No es recomendable dejar los mini implantes en boca más de 6 meses.

### MINI IMPLANTES CON GANCHO/RANURA

Marca: Leone

Descripción: Realizados en acero inoxidable quirúrgico, son fácilmente removibles al final del tratamiento. Están disponibles tanto con cabeza baja como alta, en dos modelos: con sólo el pasador en la cabeza, con pasador y ranura. Este último tiene la parte emergente parecida a un botón ortodóntico para agilizar la aplicación de cadenas, elásticos o resortes. Suministrados no estériles. Autorroscantes.

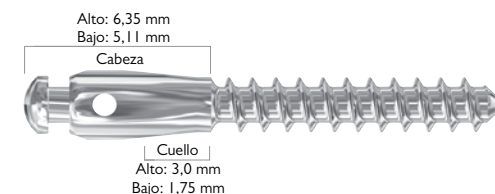

Diametro	Longitud	Cabeza alta	Cabeza baja
2 mm	6 mm	<b>LI706</b>	<b>L6200</b>
2 mm	8 mm	<b>LI707</b>	<b>LI141</b>
2 mm	10 mm	<b>LI708</b>	<b>LI142</b>
2 mm	12 mm	<b>LI709</b>	<b>LI143</b>

Bolsa de 1 unidad **40,87 €** **39,67 €**



### KIT MINI-IMPLANTES

Marca: Leone

Descripción:

El estuche contiene 24 mini implantes (2 de cada medida LI150 a LI161), 4 fresas (LI163 a LI166), 1 destornillador (LI167), 1 punta para destornillador (LI168).

Ref. LI162

Mas información



**1.299,47 €**



implantes destornillador punta destornillador fresas

### KIT MINI-IMPLANTES CON GANCHO /RANURA

Marca: Leone

Descripción:

El estuche contiene 24 mini implantes con ranura (3 de cada medida LI706 a LI709 y LI140 a LI143) 2 fresas (LI165 y LI166), 1 destornillador (LI167) 1 adaptador manual (LI171) 1 bisturí circular (LI172) 1 adaptador mecánico (LI171)

Ref. LI149

**1.299,47 €**



### MINI IMPLANTES

Marca: Leone

Descripción:

Realizados en acero inoxidable quirúrgico, son fácilmente removibles al final del tratamiento. Están disponibles tanto con cabeza baja como alta, en dos modelos: con sólo el pasador en la cabeza, con pasador y ranura. Este último tiene la parte emergente parecida a un botón ortodóntico para agilizar la aplicación de cadenas, elásticos o resortes. Suministrados no estériles. Autorroscantes.

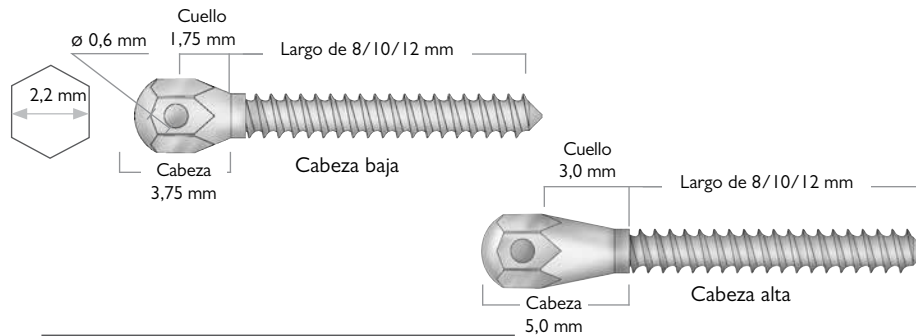

Diametro	Longitud	Cabeza alta	Cabeza baja
1,5 mm	8 mm	<b>L1150</b>	<b>L1153</b>
1,5 mm	10 mm	<b>L1151</b>	<b>L1154</b>
1,5 mm	12 mm	<b>L1152</b>	<b>L1155</b>
2 mm	8 mm	<b>L1156</b>	<b>L1159</b>
2 mm	10 mm	<b>L1160</b>	<b>L1157</b>
2 mm	12 mm	<b>L1158</b>	<b>L1161</b>

Bolsa de 1 unidad

**40,95 €**

### FRESAS PARA MINI IMPLANTES

Marca: Leone

Descripción: 1 unidad.

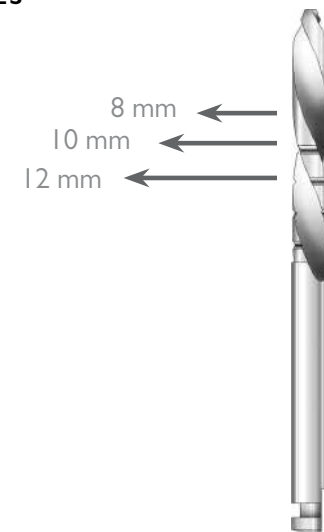

Ref.	Diametro	Características
<b>L1163</b>	1,1 mm	para implantes $\varnothing$ 1,5 mm hueso blando
<b>L1164</b>	1,3 mm	para implantes $\varnothing$ 1,5 mm hueso compacto
<b>L1165</b>	1,5 mm	para implantes $\varnothing$ 2 mm hueso blando
<b>L1166</b>	1,7 mm	para implantes $\varnothing$ 2 mm hueso compacto

Bolsa de 1 unidad

**46,30 €**

### ATORNILLADOR MANUAL PARA MINI IMPLANTES

Marca: Leone

Descripción:

Estas dos referencias (L1726, L1727) ayudan especialmente la colocación de los mini implantes en zonas posteriores donde es más difícil llegar con el atornillador normal (L1167).

Es imprescindible utilizar el adaptador L1711 con el atornillador manual.

Ref. L1727

**25,25 €**



### BISTURÍ CIRCULAR MINI-IMPLANTES

Marca: Leone

Descripción: Bisturí circular de titanio que se utiliza en conjunto con el mango de atornillador (L1167) o el Atornillador Manual (L1727). El bisturí, al tener un diámetro un poco mayor que la cabeza de los mini implantes, permite ejecutar un apropiado opérculo sin tener que suturar la mucosa.

Ref. L1712

**32,32 €**



### ADAPTADOR MECÁNICO MINI-IMPLANTES

Marca: Leone

Descripción: Adaptador para poder utilizar la pieza de mano, especialmente en zonas difíciles de llegar manualmente. Mantiene el ángulo elegido.

Ref. L1710

22,96 €

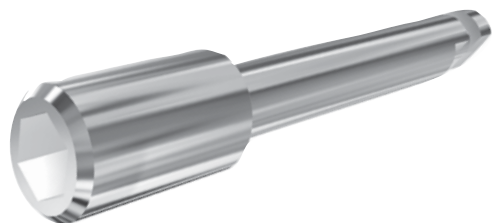

### ADAPTADOR PARA INSTRUMENTAL MANUAL

Marca: Leone

Descripción: Permite utilizar el Atornillador Manual (L1727), la Llave Angulada (L1726) y la Carraca (L0977) para la aplicación de mini implantes en zonas posteriores donde el acceso es más difícil.

Ref. L1711

15,59 €



### CARRACA PARA MINI IMPLANTES

Marca: Leone

Descripción: Permite introducir fácilmente los mini-implantes. Para uso con el adaptador L1711.

Ref. L0977

165,62 €



### DESTORNILLADOR PARA MINI IMPLANTES

Marca: Leone

Ref. L1167

Destornillador

98,29 €

Ref. L1168

Punta para destornillador

26,56 €

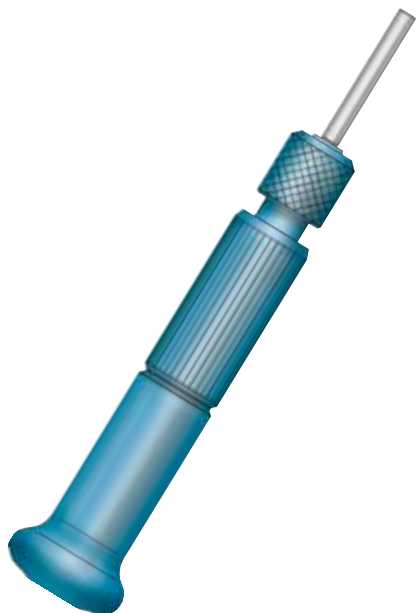

### BISTURÍ CIRCULAR MECÁNICO

Marca: Leone

Ref. L1144

32,32 €



Para la preparación para la inserción de los mini implantes ortodónticos. Fabricado en titanio de calidad médica. Se utiliza con el contraángulo en baja velocidad para realizar el opérculo sobre la mucosa adherente.





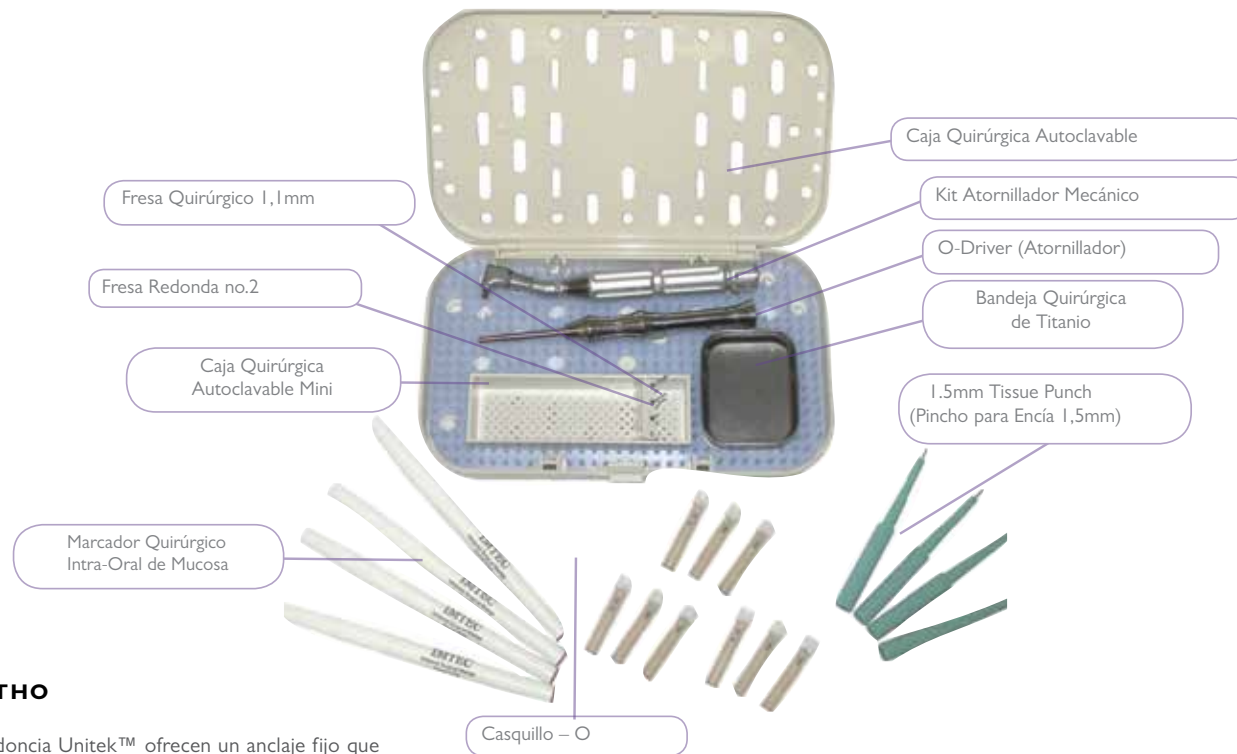

### KIT QUIRÚRGICO IMPLANTES ORTHO

Marca: IMTEC/3M Unitek

**Descripción:** Los Microimplantes para Ortodoncia Unitek™ ofrecen un anclaje fijo que aumenta la eficiencia de sus tratamientos ortodóncicos. Se utilizan para el cierre de espacios, el enderezamiento dentario, la corrección de la mordida abierta, la distalización de molares y otras aplicaciones.

Instalación fácil y estable

El diseño autorroscante y autoperforante permite completar la instalación en una cita y cargar un auxiliar inmediatamente. La mayoría de los usos no exigen un agujero piloto y basta con la aplicación tópica de un anestésico, de modo que hay muy pocos pasos de instalación. Utilice el Aplicador Recto para Microimplantes para Ortodoncia Unitek™ o el Contraángulo para Microimplantes para Ortodoncia Unitek™ para instalar el implante utilizando el instrumento de mano que sea más práctico para la ubicación y el ángulo del implante. Otras características importantes para la instalación comprenden:

- El cuello cuadrado se encuentra cerca del centro del implante, lo que facilita una inserción estable.
- Ninguna parte del implante se extiende perpendicularmente en dirección del implante, de modo que no hay nada que pueda comprimir los tejidos una vez colocado.
- La rosca del implante tiene espiras dentadas modificadas, lo que aumenta la seguridad de la fijación del implante una vez colocado.

Aplicación versátil

Las tres longitudes del implante -6, 8 y 10 mm- permiten múltiples aplicaciones en diferentes zonas de la boca. La cabeza curvada presenta una ranura por encima del cuello y dos agujeros de 75 mm para distintas opciones de auxiliares. Otras características importantes para la aplicación:

- La exclusiva Capucha (O-cap) de los Microimplantes para Ortodoncia Unitek™ ayuda a evitar el sobrecrecimiento del tejido, tiene una ranura para auxiliares y puede soldarse si son necesarios auxiliares personalizados.
- Los muelles de bloqueo, que son una novedad, facilitan la colocación de auxiliares y se bloquean en su sitio una vez instalados."

### Reposiciones

<b>L02930</b>	IMTEC ORTHO IMPLANT 6mm	<b>113,21 €</b>
<b>L02931</b>	IMTEC ORTHO IMPLANT 8mm	<b>113,21 €</b>
<b>L02932</b>	IMTEC ORTHO IMPLANT 10mm	<b>113,21 €</b>
<b>L02933</b>	IMTEC O-DRIVER - Atornillador Manual	<b>462,56 €</b>
<b>L02934</b>	IMTEC KIT Atornillador Mecánico	<b>462,56 €</b>
<b>L02935</b>	IMTEC SENDAX MDI O-CAP	<b>42,83 €</b>
<b>L02936</b>	IMTEC MICRO MDI O-RING	<b>16,58 €</b>
<b>L02937</b>	Lock Closed Coil/resorte Cerrado 1,75 Ligero 10	<b>137,69 €</b>
<b>L02938</b>	Lock Closed Coil/resorte Cerrado 3mm Ligero 10	<b>137,69 €</b>
<b>L02939</b>	Lock Closed Coil/resorte Cerrado 6mm Ligero 10	<b>137,69 €</b>
<b>L02940</b>	Lock Closed Coil/resorte Cerrado 8mm Ligero 10	<b>137,69 €</b>
<b>L02941</b>	Lock Closed Coil/resorte Cerrado 1,75 Mediano 10	<b>137,69 €</b>
<b>L02942</b>	Lock Closed Coil/resorte Cerrado 3mm Mediano 10	<b>137,69 €</b>
<b>L02943</b>	Lock Closed Coil/resorte Cerrado 6mm Mediano 10	<b>137,69 €</b>
<b>L02944</b>	Lock Closed Coil/resorte Cerrado 8mm Mediano 10	<b>137,69 €</b>
<b>L02945</b>	Lock Closed Coil/resorte Cerrado 1,75 Fuerte 10	<b>137,69 €</b>
<b>L02946</b>	Lock Closed Coil/resort Cerrado 3mm Fuerte 10	<b>137,69 €</b>
<b>L02947</b>	Lock Closed Coil/resort Cerrado 6mm Fuerte 10	<b>137,69 €</b>
<b>L02948</b>	Lock Closed Coil/resort Cerrado 8mm Fuerte 10	<b>137,69 €</b>
<b>L02949</b>	IMTEC Pincho Para Encía 1,5mm	<b>16,58 €</b>
<b>L02950</b>	IMTEC Fresa Redonda No.2	<b>16,58 €</b>

### Ref.

**L02929** TAD (MICRO TORN) IMTEC ORTHO KIT QUIRÚRGICO **5.304 €**

Biocompatible - titanio, el metal más fuerte disponible para Implantes Intraóseos.  
Se puede usar inmediatamente después de su colocación.  
Diámetro del implante = 1.8mm.  
Longitudes Disponibles = 6mm, 8mm y 10mm.  
Dos agujeros de .7mm para ligar .  
Autorroscantes / Minimamente invasivos.  
Varias opciones de instrumentos para inserción.

### Beneficios:

- Reducen el tiempo del tratamiento
- Utilizar los molares como anclaje generalmente requiere un tratamiento posterior de los molares, por ejemplo, enderezarlos.
- Permiten corregir la mordida.
- Corrector de Clase II que aporta beneficios únicos:
- Fuerzas constantes y continuas

- No requiere colaboración del paciente
- Fácil instalación y desinstalación
- No se rompe durante el uso
- Evita el arco extraoral
- Tratamiento más rápido y estable

### TUBO VIPER

Marca: G&H

**Características:** Los tubos bucales VIPER Mini Bajo Perfil incorporan todas las mejores características de un Viper estándar, pero con un diseño pequeño que permite una adhesión más rápida de los segundos molares parcialmente erupcionados. La entrada de trompeta / embudo facilita una fácil inserción del alambre. Los alambres son guiados fácilmente dentro de la entrada expansiva del Viper, simplificando los ajustes del arco y ahorrando tiempo. Se adhiere con un menor esfuerzo del doctor.

Tubos de Cementado Directo.



#### TUBOS NO CONVERTIBLES

TÉCNICA STANDARD	Torque	Angulación	.018				.022			
			Base con indent		Base extendida		Base con indent		Base extendida	
			Derecho	Izquierdo	Derecho	Izquierdo	Derecho	Izquierdo	Derecho	Izquierdo
Superior	0°	0°	L10000	L10002	L9999	L10001	L9980	L9982	L9979	L9981
Inferior	0°	0°	L10002	L10000	L10001	L9999	L9982	L9980	L9981	L9979

Envase de 5 unidades **30,99 €**

#### TUBOS NO CONVERTIBLES

TÉCNICA ROTH	Torque	Angulación	.018				.022			
			Base con indent		Base extendida		Base con indent		Base extendida	
			Derecho	Izquierdo	Derecho	Izquierdo	Derecho	Izquierdo	Derecho	Izquierdo
Superior	-10°	8°	L10004	L10006	L10003	L10005	L9984	L9986	L9983	L9985
Inferior	-25°	5°	L10008	L10010	L10007	L10009	L9988	L9990	L9987	L9989

Envase de 5 unidades **30,99 €**

#### TUBOS NO CONVERTIBLES

TÉCNICA MBT	Torque	Angulación	.018				.022			
			Base con indent		Base extendida		Base con indent		Base extendida	
			Derecho	Izquierdo	Derecho	Izquierdo	Derecho	Izquierdo	Derecho	Izquierdo
Superior	-14°	10°	L10012	L10014	L10011	L10013	L9992	L9994	L9991	L9993
Inferior	-20°	0°	L9996	L9998	L9995	L9997	L9976	L9978	L9975	L9977

Envase de 5 unidades **30,99 €**



NOVEDAD

## TUBOS BUCALES PROCLINIC EXPERT



Marca: Proclinc Expert



#### SENCILLO NO CONVERTIBLE

TÉCNICA ROTH	Torque	Offset	M/D	ID	Base extendida				Base con Indent			
					.018		.022		.018		.022	
					Derecho	Izquierdo	Derecho	Izquierdo	Derecho	Izquierdo	Derecho	Izquierdo
Superior 76/67	-10	8	4,3mm	◆	L7460	L7461	L7462	L7463	L7476	L7477	L7478	L7479
Inferior 76/67	-25	5	4,3mm	◆	L7468	L7469	L7470	L7471	L7484	L7485	L7486	L7487

#### SENCILLO NO CONVERTIBLE

TÉCNICA MBT	Torque	Offset	M/D	ID	Base extendida				Base con Indent			
					.018		.022		.018		.022	
					Derecho	Izquierdo	Derecho	Izquierdo	Derecho	Izquierdo	Derecho	Izquierdo
Superior 76/67	-14	10	4,2mm	●	L7464	L7465	L7466	L7467	L7480	L7481	L7482	L7483
Inferior 76/67	-20	0	4,3mm	▲	L7472	L7473	L7474	L7475	L7488	L7489	L7490	L7491



**29,99 €**

Envase 5 u.

## TUBOS DE CEMENTADO DIRECTO CON AGUJERO EN FORMA DE EMBUDO

Marca: Ortho Technology  
Descripción: Envase de 10 unidades.



### SENCILLO NO CONVERTIBLE

	Torque	Angulación	.018" Standard		.022" Standard	
			Izquierda	Derecha	Izquierda	Derecha
Superior	0°	0°	<b>L2450</b>	<b>L2449</b>	<b>L2397</b>	<b>L2398</b>
Inferior	0°	0°	<b>L2452</b>	<b>L2451</b>	<b>L2399</b>	<b>L2400</b>

**62,80 €**



	Torque	Angulación	.018" MBT		.022" MBT	
			Izquierda	Derecha	Izquierda	Derecha
Superior 76 /67	-10°	0°	<b>L2381</b>	<b>L2382</b>	<b>L2389</b>	<b>L2390</b>
Superior 76/67	-14°	+10°	<b>L2383</b>	<b>L2384</b>	<b>L2391</b>	<b>L2392</b>
Inferior 76 /67	-10°	0°	<b>L2385</b>	<b>L2386</b>	<b>L2393</b>	<b>L2394</b>
Inferior 76/67	-20°	0°	<b>L2387</b>	<b>L2388</b>	<b>L2395</b>	<b>L2396</b>

**62,80 €**

	Torque	Angulación	.018" Roth/Ricketts/Hilgers		.022" Roth/Andrews/Cervera	
			Izquierda	Derecha	Izquierda	Derecha
Superior 76 /67	-10°	+8°	<b>L2442</b>	<b>L2441</b>	<b>L2446</b>	<b>L2445</b>
Inferior 76/67	-25°	+5°	<b>L2444</b>	<b>L2443</b>	<b>L2448</b>	<b>L2447</b>

**62,80 €**

	Torque	Angulación	.018" Standard	
			Izquierda	Derecha
Superior 717	0°	0°	<b>L2462</b>	<b>L2461</b>
Inferior 717	0°	0°	<b>L2461</b>	<b>L2462</b>

**67,50 €**

	Torque	Angulación	.018" Roth / Ricketts / Hilgers		.022" Roth/Andrews/Bennett/Cervera	
			Izquierda	Derecha	Izquierda	Derecha
Superior 717	-10°	+0°	<b>L2454</b>	<b>L2453</b>	<b>L2458</b>	<b>L2457</b>
Inferior 717	-25°	+0°	<b>L2456</b>	<b>L2455</b>	<b>L2460</b>	<b>L2459</b>

**67,50 €**

## TUBOS DE CEMENTADO DIRECTO - EXTREMO NO-NÍQUEL

Marca: Leone  
Características: Antialérgico.

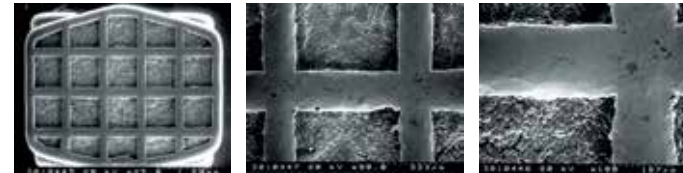

### TÉCNICA STANDARD EDGEWISE .018"

Molar	Torque	Ángulo	Técnicas	Slot	Cuadrante	Ref.
7 6   6 7	0°	0°	Standard	.018	Sup. Der.	<b>L0978</b>
					Sup. Izd.	<b>L0979</b>
7 6   6 7	0°	0°	Standard	.018	Inf. Der.	<b>L0979</b>
					Inf. Izd.	<b>L0978</b>

Envase de 10 unidades **36,11 €**

### TÉCNICA STANDARD EDGEWISE .022"

Molar	Torque	Ángulo	Técnicas	Slot	Cuadrante	Ref.
7 6   6 7	0°	0°	Standard	.022	Sup. Der.	<b>L0980</b>
					Sup. Izd.	<b>L0981</b>
7 6   6 7	0°	0°	Standard	.022	Inf. Der.	<b>L0981</b>
					Inf. Izd.	<b>L0980</b>

Envase de 10 unidades **36,11 €**

### TÉCNICA ROTH, HILGERS Y RICKETTS .018"

Molar	Torque	Ángulo	Técnicas	Slot	Cuadrante	Ref.
7 6   6 7	-10°	+8°	Roth, Hilgers, Ricketts	.018	Sup. Der.	<b>L0982</b>
					Sup. Izd.	<b>L0983</b>
7 6   6 7	-25°	+8°	Roth, Hilgers, Ricketts	.018	Inf. Der.	<b>L0986</b>
					Inf. Izd.	<b>L0987</b>

Envase de 10 unidades **36,11 €**

### TÉCNICA ROTH, BENNET, ANDREWS Y CERVERA .022"

Molar	Torque	Ángulo	Técnicas	Slot	Cuadrante	Ref.
7 6   6 7	-10°	+8°	Roth, Bennet, Andrews y Cervera	.022	Sup. Der.	<b>L0984</b>
					Sup. Izd.	<b>L0985</b>
7 6   6 7	-25°	+8°	Roth, Bennet, Andrews y Cervera	.022	Inf. Der.	<b>L0988</b>
					Inf. Izd.	<b>L0989</b>

Envase de 10 unidades **35,68 €**





# TUBOS BUCALES CEMENTADO DIRECTO

Marca: Proclinic

Descripción: Tubos MIM de acero inoxidable, asegurando bordes redondeados, perfiles bajos y fuerza incrementada en cada unidad. Cada tubo contiene una rejilla "80 mil" en la base que está contorneada anatómicamente.

tubos de cementado



Desde  
**30,25 €**  
envase 5 uds.

## SENCILLO CONVERTIBLE

	Torque	Angulación	.018 Roth/Ricketts/Hilgers		.022 Roth/Andrews/Bennett/Cervera	
			Izquierda	Derecha	Izquierda	Derecha
Superior <u>76 67</u>	-10°	+8°	<b>L3011</b>	<b>L3012</b>	<b>L3025</b>	<b>L3026</b>
Inferior <u>76 67</u>	-25°	+5°	<b>L3013</b>	<b>L3014</b>	<b>L3027</b>	<b>L3028</b>

Envase de 5 unidades **30,25 €**



Ref. L3026



Ref. L3028

## SENCILLO NO CONVERTIBLE

	Torque	Angulación	.018 Roth/Ricketts/Hilgers		.022 Roth/Andrews/Bennett/Cervera	
			Izquierda	Derecha	Izquierda	Derecha
Superior <u>76 67</u>	-10°	+8°	<b>L3015</b>	<b>L3016</b>	<b>L3029</b>	<b>L3030</b>
Inferior <u>76 67</u>	-25°	+5°	<b>L3017</b>	<b>L3018</b>	<b>L3031</b>	<b>L3032</b>

	Torque	Angulación	Stand. Edgewise		Stand. Edgewise	
			Izquierda	Derecha	Izquierda	Derecha
Superior <u>76 67</u>	0°	+8°	<b>L3019</b>	<b>L3020</b>	<b>L3033</b>	<b>L3034</b>
Inferior <u>76 67</u>	0°	+8°	<b>L3020</b>	<b>L3019</b>	<b>L3034</b>	<b>L3033</b>

Envase de 5 unidades **30,25 €**



Ref. L3030



## DOBLE CONVERTIBLE COMBINACIÓN

	Torque	Angulación	.018 Roth/Ricketts/Hilgers		.022 Roth/Andrews/Bennett/Cervera	
			Izquierda	Derecha	Izquierda	Derecha
Superior <u>76 67</u>	-10°	+8°	<b>L6008</b>	<b>L6009</b>	<b>L6012</b>	<b>L6013</b>
Inferior <u>76 67</u>	-25°	+5°	<b>L6010</b>	<b>L6011</b>	<b>L6014</b>	<b>L6015</b>

con tubo redondo .045" oclusal en superiores y tubo redondo .045" gingival en inferiores

Envase de 5 unidades **49,45 €**



Ref. L6008



Ref. L6009

## DOBLE CONVERTIBLE

	Torque	Angulación	.018 Roth		.022 Roth/Andrews/Bennett/Cervera	
			Izquierda	Derecha	Izquierda	Derecha
Inferior <u>6 6</u>	-25°	+5°	<b>L3023</b>	<b>L3024</b>	<b>L3037</b>	<b>L3038</b>

Envase de 5 unidades **48,99 €**



Ref. L3037



Ref. L3038

## DOBLE NO CONVERTIBLE COMBINACIÓN

	Torque	Ángulo	.018 Stand. Edgewise		.022 Stand. Edgewise	
			Izquierda	Derecha	Izquierda	Derecha
Superior <u>76 67</u>	0°	+8°	<b>L6016</b>	<b>L6017</b>	<b>L6018</b>	<b>L6019</b>

	Torque	Angulación	Roth/Ricketts/Hilgers		Roth/Andrews/Bennett/Cervera	
			Izquierda	Derecha	Izquierda	Derecha
Superior <u>76 67</u>	-10°	+8°	<b>L6020</b>	<b>L6021</b>	<b>L6022</b>	<b>L6023</b>

con tubo redondo .045" oclusal

Envase de 5 unidades **42,99 €**



Ref. L6016



Ref. L6015

## TUBOS BUCALES PARA SOLDAR A BANDAS

Marca: Leone

Descripción: Envase de 10 unidades. No convertibles.

Los Tubos Bucles Leone están fabricados en acero inoxidable con la tecnología Metal Injection Moulding (MIM) que permite conseguir con absoluta precisión del spot y un diseño especialmente biselado para el máximo confort del paciente.

### SENCILLO

Ranura	Torque	Angulación	Ref. Leone	Ref.	Posición	Ref. Leone	Ref.	Posición	Precio
.018 x .025"	0°	0°	G8081-02	<b>LI 445</b>	Sup. Derecha / Inf. Izquierda	G8081-03	<b>LI 446</b>	Sup. Izquierda / Inf. Derecha	<b>33,03 €</b>
.022 x .028"	0°	0°	G8021-02	<b>LI 447</b>	Sup. Derecha / Inf. Izquierda	G8021-03	<b>LI 448</b>	Sup. Izquierda / Inf. Derecha	<b>33,03 €</b>
.018 x .025"	-10°	8°	G8381-02	<b>LI 449</b>	Sup. Derecha	G8381-03	<b>LI 450</b>	Sup. Izquierda	<b>33,03 €</b>
.022 x .028"	-10°	8°	G8321-02	<b>L6201</b>	Sup. Derecha	G8321-03	<b>LI 452</b>	Sup. Izquierda	<b>33,03 €</b>
.022 x .028"	-14°	8°	G8321-12	<b>L6202</b>	Sup. Derecha	G8321-13	<b>L6203</b>	Sup. Izquierda	<b>33,03 €</b>
.022 x .028"	-20°	8°	G8321-16	<b>LI 455</b>	Inf. Derecha	G8321-17	<b>LI 456</b>	Inf. Izquierda	<b>33,03 €</b>
.018 x .025"	-25°	8°	G8381-06	<b>L6204</b>	Inf. Derecha	G8381-07	<b>LI 458</b>	Inf. Izquierda	<b>33,03 €</b>



Ref. LI 445

### DOBLE CON TUBO REDONDO .045" OCLUSAL

Ranura	Torque	Angulación	Ref. Leone	Ref.	Posición	Ref. Leone	Ref.	Posición	Precio
.018 x .025"	0°	0°	G8084-32	<b>LI 461</b>	Sup. Derecha / Inf. Izquierda	G8084-33	<b>LI 462</b>	Sup. Izquierda / Inf. Derecha	<b>34,34 €</b>
.022 x .028"	0°	0°	G8024-32	<b>L6205</b>	Sup. Derecha / Inf. Izquierda	G8024-33	<b>LI 464</b>	Sup. Izquierda / Inf. Derecha	<b>34,41 €</b>
						G8324-33	<b>LI 468</b>	Sup. Izquierda	<b>34,41 €</b>



Ref. LI 461

### DOBLE CON TUBO REDONDO .045" GINGIVAL

Ranura	Torque	Angulación	Ref. Leone	Ref.	Posición	Ref. Leone	Ref.	Posición	Precio
.018 x .025"	0°	0°	G8084-02	<b>LI 469</b>	Sup. Derecha / Inf. Izquierda	G8084-03	<b>LI 470</b>	Sup. Izquierda / Inf. Derecha	<b>34,41 €</b>
.022 x .028"	0°	0°	G8024-02	<b>L6206</b>	Sup. Derecha / Inf. Izquierda	G8024-03	<b>LI 472</b>	Sup. Izquierda / Inf. Derecha	<b>33,04 €</b>
.018 x .025"	-10°	8°	G8384-02	<b>L6207</b>	Sup. Derecha	G8384-03	<b>L6208</b>	Sup. Izquierda	<b>34,41 €</b>
.022 x .028"	-10°	8°	G8324-02	<b>LI 475</b>	Sup. Derecha	G8324-03	<b>LI 476</b>	Sup. Izquierda	<b>34,41 €</b>
.018 x .025"	-25°	8°	G8384-06	<b>L6209</b>	Inf. Derecha				<b>34,41 €</b>
.022 x .028"	-25°	8°	G8324-06	<b>LI 479</b>	Inf. Derecha	G8324-07	<b>LI 480</b>	Inf. Izquierda	<b>34,41 €</b>



Ref. LI 469

### TRIPLE CON TUBO REDONDO .045" OCLUSAL

Ranura	Torque	Angulación	Ref. Leone	Ref.	Posición	Ref. Leone	Ref.	Posición	Precio
.022 x .028"	0°	0°	G8024-22	<b>LI 485</b>	Sup. Derecha	G8024-23	<b>LI 486</b>	Sup. Izquierda	<b>42,68 €</b>
.022 x .028"	-10°	8°	G8324-22	<b>LI 489</b>	Sup. Derecha	G8324-23	<b>LI 490</b>	Sup. Izquierda	<b>42,68 €</b>



Ref. LI 485

### DOBLE RICKETTS / BIOFORM

Ranura	Torque	Angulación	Ref. Leone	Ref.	Posición	Ref. Leone	Ref.	Posición	Precio
.018 x .025"	0°	0°	G8070-16	<b>LI 265</b>	Sup. Derecha / Inf. Izquierda	G8070-17	<b>LI 266</b>	Sup. Izquierda / Inf. Derecha	<b>38,74 €</b>
.022 x .028"	0°	0°	G8010-16	<b>LI 267</b>	Sup. Derecha / Inf. Izquierda	G8010-17	<b>LI 268</b>	Sup. Izquierda / Inf. Derecha	<b>37,68 €</b>



Ref. LI 265

## TUBOS BUCALES PARA SOLDAR A BANDAS

Marca: G&H

Descripción: Envase de 5 unidades.

### SENCILLO

Ranura	Torque	Angulación	Posición	NO CONVERTIBLE	CONVERTIBLE	Posición	NO CONVERTIBLE	CONVERTIBLE
.018 x .025"	0°	0°	Sup. Derecha / Inf. Izquierda	<b>L6042</b>	---	Sup. Izquierda / Inf. Derecha	<b>L6043</b>	---
.022 x .028"	0°	0°	Sup. Derecha / Inf. Izquierda	<b>L6044</b>	---	Sup. Izquierda / Inf. Derecha	<b>L6045</b>	---
.018 x .025"	-10°	8°	Sup. Derecha	<b>L6046</b>	<b>L6078</b>	Sup. Izquierda	<b>L6047</b>	<b>L6079</b>
.022 x .028"	-10°	8°	Sup. Derecha	<b>L6048</b>	<b>L6080</b>	Sup. Izquierda	<b>L6049</b>	<b>L6081</b>
.022 x .028"	-25°	8°	Inf. Derecha	<b>L6050</b>	<b>L6082</b>	Inf. Izquierda	<b>L6051</b>	<b>L6083</b>
.022 x .028"	-25°	8°	Inf. Derecha	<b>L6052</b>	<b>L6084</b>	Inf. Izquierda	<b>L6053</b>	<b>L6085</b>
				<b>23,45 €</b>	<b>26,55 €</b>			<b>23,45 €</b> <b>26,55 €</b>



Ref. L6042



Ref. L6078

### DOBLE CON TUBO REDONDO .045" OCLUSAL

Ranura	Torque	Angulación	Posición	NO CONVERTIBLE	CONVERTIBLE	Posición	NO CONVERTIBLE	CONVERTIBLE
.018 x .025"	0°	0°	Sup. Derecha / Inf. Izquierda	<b>L6054</b>	<b>L6086</b>	Sup. Izquierda / Inf. Derecha	<b>L6055</b>	<b>L6087</b>
.022 x .028"	0°	0°	Sup. Derecha / Inf. Izquierda	<b>L6056</b>	<b>L6088</b>	Sup. Izquierda / Inf. Derecha	<b>L6057</b>	<b>L6089</b>
.018 x .025"	-10°	8°	Sup. Derecha	<b>L6058</b>	<b>L6090</b>	Sup. Izquierda	<b>L6059</b>	<b>L6091</b>
.022 x .028"	-10°	8°	Sup. Derecha	<b>L6060</b>	<b>L6092</b>	Sup. Izquierda	<b>L6061</b>	<b>L6093</b>
				<b>26,55 €</b>	<b>26,55 €</b>			<b>26,55 €</b> <b>26,55 €</b>



Ref. L6054



Ref. L6088

### DOBLE CON TUBO REDONDO .045" GINGIVAL

Ranura	Torque	Angulación	Posición	NO CONVERTIBLE	CONVERTIBLE	Posición	NO CONVERTIBLE	CONVERTIBLE
.018 x .025"	0°	0°	Sup. Derecha / Inf. Izquierda	<b>L6062</b>	---	Sup. Izquierda / Inf. Derecha	---	---
.022 x .028"	0°	0°	Sup. Derecha / Inf. Izquierda	<b>L6064</b>	---	Sup. Izquierda / Inf. Derecha	<b>L6065</b>	---
.018 x .025"	-10°	8°	Sup. Derecha	<b>L6066</b>	---	Sup. Izquierda	<b>L6067</b>	---
.022 x .028"	-10°	8°	Sup. Derecha	<b>L6068</b>	---	Sup. Izquierda	<b>L6069</b>	---
.018 x .025"	-25°	8°	Inf. Derecha	<b>L6070</b>	---	Inf. Izquierda	<b>L6071</b>	---
.022 x .028"	-25°	8°	Inf. Derecha	<b>L6072</b>	<b>L6096</b>	Inf. Izquierda	<b>L6073</b>	<b>L6097</b>
				<b>26,55 €</b>	<b>26,55 €</b>			<b>26,55 €</b> <b>26,55 €</b>



Ref. L6062



Ref. L6096

### DOBLE CON TUBO AUXILIAR CON 0° TORQUE Y 0° ANGULACIÓN. CONVERTIBLE

Ranura	Torque	Angulación	Posición	CONVERTIBLE	Posición	CONVERTIBLE	
.018 x .025"	-25°	8°	Sup. Derecha / Inf. Izquierda	<b>L6098</b>	Sup. Izquierda / Inf. Derecha	<b>L6099</b>	
				<b>26,55 €</b>			<b>26,55 €</b>



Ref. L6098

### TRIPLE CON TUBO AUXILIAR CON 0° TORQUE Y 0° ANGULACIÓN, Y TUBO RED. .045" OCLUSAL. CONVERTIBLE

Ranura	Torque	Angulación	Posición	CONVERTIBLE	Posición	CONVERTIBLE	
.018 x .025"	-10°	8°	Sup. Derecha	<b>L6100</b>	Sup. Izquierda	<b>L6101</b>	
				<b>26,55 €</b>			<b>26,55 €</b>



Ref. L6101

### DOBLE RICKETTS / BIOFORM AMBOS TUBOS .018 X .025". NO CONVERTIBLE

Ranura	Torque	Angulación	Posición	CONVERTIBLE	Posición	CONVERTIBLE	
.018 x .025"	0°	0°	Sup. Derecha / Inf. Izquierda	<b>L6074</b>	Sup. Izquierda / Inf. Derecha	<b>L6075</b>	
				<b>26,55 €</b>			<b>26,55 €</b>



Ref. L6074

### TRIPLE RICKETTS / BIOFORM. TUBOS RECTANGULARES .018 X .025", TUBO .045 GINGIVAL. NO CONVERTIBLE

Ranura	Torque	Angulación	Posición	CONVERTIBLE	Posición	CONVERTIBLE	
.018 x .025"	-10°	8°	Sup. Derecha	<b>L6076</b>	Sup. Izquierda	<b>L6077</b>	
				<b>26,55 €</b>			<b>26,55 €</b>



Ref. L6076

**TUBOS DE CEMENTADO DIRECTO MINI**

Marca: Ortho Technology  
 Características: Tubos de Cementado Directo para Segundo Molar recién erupcionado con agujero en forma de embudo.



Pieza	Torque	Ángulo	.018" ref	.022" ref
17	0°	0°	L24170	L24172
27	0°	0°	L24171	L24173
37	0°	0°	L24170	L24172
47	0°	0°	L24171	L24173
17	-10°	0°	L24069	L24071
27	-10°	0°	L24070	L24072
37	-25°	0°	L24074	L24076
47	-25°	0°	L24073	L24075

Envase de 10 tubos: **62,80 €**



**TUBO CEMENTADO DIRECTO TIP EDGE**

Marca: TP Orthotics  
 Características: 10 tubos. Combinado No-Convertible Base Inclinada con Easy-Out. Bajo perfil. Los tubos con Easy-Out son perfectos para usar con el sistema de brackets Tip-Edge. Tamaño: Rect.022"x.028"x4,7mm // Rond-Ging .036"x6,0mm.

- Ref. L9234 391-908 N.16
- Ref. L9233 391-907 N.26
- Ref. L9235 391-909 N.36
- Ref. L9236 391-910 N.46
- Ref. L9238 391-669 N.17
- Ref. L9237 391-669 N.27
- Ref. L9239 391-669 N.37
- Ref. L9240 391-669 N.47

**105,99 €**



**TUBOS CEMENTADO DIRECTO FLEX Y STYLUS**

Marca: AH-KIM-PECH  
 Características: 4 tubos.

	FLEX: TÉCNICA ROTH		STYLUS: TÉCNICA MBT	
	v018	.022	.018	.022
16/26/36/46	L8118	L8117	L8122	L8121
17/27/37/47	L8120	L8119	L8124	L8123

**22,99 €**

Poseen un diseño anatómico para garantizar la correcta adhesión al diente. Está fabricado con tecnología computarizada en acero inoxidable y resistente que facilita cualquier movimiento. El diseño de los tubos minimiza la fricción al hacer contacto sólo con el arco, asegurándose una fácil colocación. La cara mesial del tubo está diseñada para facilitar la inserción inclinada del arco y al colocar el gancho hacia afuera del gingival aumenta al máximo la comodidad del paciente. El diseño estilizado de los tubos con superficie exterior plana facilita la inserción de los arcos gracias a la precisión del slot. Posee torque en base para lograr movimientos óptimos en sus tratamientos. La base contorneada proporciona un mejor ajuste y mayor adhesión maximizando la comodidad del paciente.



**TUBOS VICTORY**

Marca: 3M UNITEK

Características:

- Diseño redondeado liso para aumentar la comodidad del paciente y facilitar la higiene oral
- Orificio de entrada en forma de embudo para facilitar la inserción del arco
- Bajo perfil que ayuda a reducir las interferencias oclusales
- Diseño contorneado de la base que proporciona un ajuste y una fuerza de adhesión excelentes
- Gancho ajustable de bajo perfil para aumentar la comodidad del paciente
- Muescas laterales para facilitar la manipulación y la colocación
- Muesca distal para facilitar el ligado
- Muesca de asentamiento para permitir una colocación más exacta



	NO CONVERTIBLE	CONVERTIBLE	
	MBT .022	ROTH .018	ROTH .022
16	L03086	L03128	L03116
26	L03081	L03129	L03117
36	L03087	L03131	L03119
46	L03088	L03130	L03118

Envase de 5 tubos: **48,48 €**



**TUBOS PARA SOLDAR**

Marca: 3M Unitek

Características: 10 unidades. Tubos bucales Victory Roth.

- Ref. 99560 UL Torque -10 Angulación 6° .022
- Ref. 99561 UR Torque -10 Angulación 6° .022
- Ref. 99562 LL Torque -25° Angulación 6° .022
- Ref. 99563 LR Torque -25° Angulación 6° .022
- Ref. 99564 LL Torque -30° Angulación 6° .022
- Ref. 99565 LR Torque -30° Angulación 6° .022

**105,53 €**



## BANDAS ANATÓMICAS CON TUBOS MIM PRESOLDADOS

Marca: Leone

ROTH, MBT  
ALEXANDER  
ANDREWS  
BOSTON RICKETTS

	EDGEWISE	ROTH, MBT ALEXANDER ANDREWS BOSTON	RICKETTS
	Ref.	Ref.	Ref.
6J UR		L2205	L2209
6 UL		L2206	L2210
6I LR	L2203	L2207	L2211
6 LL	L2204	L2208	L2212

Kit de 25 bandas **151,97 €** envase económico



Más información



Bandas con tubos presoldados

PRODUCTO DESTACADO

- Bandas con tubos presoldados para primeros molares
- Fabricados en acero biomedical de diferente espesor, según el tamaño de la pieza.
- Se comercializan en 32 medidas para cada cuadrante, permitiendo así encontrar siempre el tamaño adecuado para cada situación.
- Número de identificación marcado Láser.
- Las propiedades retentivas se mejoran notablemente con la ayuda del procedimiento "laser etched".
- Las bandas WEB (Washbon Etched Bands) cumplen con las exigencias de los ortodoncistas, que prefieren una configuración anatómica más marcada.
- Todas las bandejas pueden esterilizarse en el autoclave para limitar el riesgo de infecciones.

Cada Kit de bandas contiene un surtido de 25 bandas para el mismo cuadrante. Para tener bandas para los 4 cuadrantes, Usted debería solicitar 4 kits.

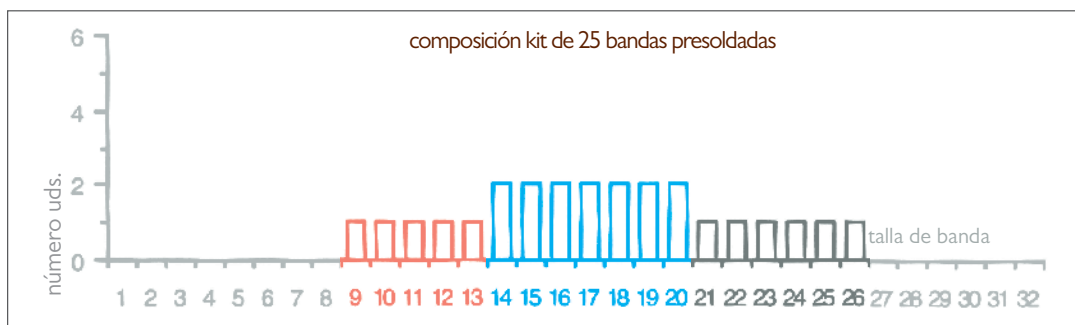

### TÉCNICA STANDARD EDGEWISE



superior  
Tubo: .022" x .028"  
Tubo redondo =.051"



inferior  
Tubo: .022" x .028"  
Tubo redondo =.051"

### TÉCNICA ROTH, ANDREWS, BOSTON, ALEXANDER



superior  
Tubo: .022" x .028"  
Torque -10°, Rotación + 8°,  
Tubo redondo =.051"



inferior  
Tubo: .022" x .028"  
Torque -25°, Rotación + 8°,  
Tubo redondo =.051"

### TÉCNICA RICKETTS



superior  
Tubos: .018" x .025"  
Tubo redondo =.045"



inferior  
Tubos: .018" x .025"



## BANDAS CON TUBOS PRESOLDADOS

Marca: Leone

**Descripción:** Envase de 10 unidades. Número de identificación marcado con Láser. Su forma anatómica, con bordes redondeados, ha sido proyectada para el uso tanto en derechos como en izquierdos. El temple duro y la superficie interna áspera permiten una perfecta cementación. Fabricadas en acero inoxidable templado duro. Forma anatómica perfecta. Espesor variable en función del tamaño de la pieza. Superficie interna áspera para la máxima estabilidad y una óptima retención. Las indicaciones marcadas con láser permiten la esterilización a altas temperaturas y una óptima visibilidad de las medidas en el tiempo. El temple duro y la superficie interna áspera permiten una perfecta cementación.

### TÉCNICA STANDARD EDGEWISE

BANDA Nº	1	2	3	4	5	6	7	8	9	10	11	12	13	14	15	16
Superior Derecha	L7501	L7502	L7503	L7504	L7505	L7506	L7507	L7508	L7509	L7510	L7511	L7512	L7513	L7514	L7515	L7516
Superior Izquierda	L7533	L7534	L7535	L7536	L7537	L7538	L7539	L7540	L7541	L7542	L7543	L7544	L7545	L7546	L7547	L7548
Inferior Derecha	L7565	L7566	L7567	L7568	L7569	L7570	L7571	L7572	L7573	L7574	L7575	L7576	L7577	L7578	L7579	L7580
Inferior Izquierda	L7597	L7598	L7599	L7600	L7601	L7602	L7603	L7604	L7605	L7606	L7607	L7608	L7609	L7610	L7611	L7612

### TÉCNICA ROTH

BANDA Nº	1	2	3	4	5	6	7	8	9	10	11	12	13	14	15	16
Superior Derecha	L7629	L7630	L7631	L7632	L7633	L7634	L7635	L7636	L7637	L7638	L7639	L7640	L7641	L7642	L7643	L7644
Superior Izquierda	L7661	L7662	L7663	L7664	L7665	L7666	L7667	L7668	L7669	L7670	L7671	L7672	L7673	L7674	L7675	L7676
Inferior Derecha	L7693	L7694	L7695	L7696	L7697	L7698	L7699	L7700	L7701	L7702	L7703	L7704	L7705	L7706	L7707	L7708
Inferior Izquierda	L7725	L7726	L7727	L7728	L7729	L7730	L7731	L7732	L7733	L7734	L7735	L7736	L7737	L7738	L7739	L7740

### TÉCNICA RICKETTS

BANDA Nº	1	2	3	4	5	6	7	8	9	10	11	12	13	14	15	16
Superior Derecha	L7757	L7758	L7759	L7760	L7761	L7762	L7763	L7764	L7765	L7766	L7767	L7768	L7769	L7770	L7771	L7772
Superior Izquierda	L7789	L7790	L7791	L7792	L7793	L7794	L7795	L7796	L7797	L7798	L7799	L7800	L7801	L7802	L7803	L7804
Inferior Derecha	L7821	L7822	L7823	L7824	L7825	L7826	L7827	L7828	L7829	L7830	L7831	L7832	L7833	L7834	L7835	L7836
Inferior Izquierda	L7853	L7854	L7855	L7856	L7857	L7858	L7859	L7860	L7861	L7862	L7863	L7864	L7865	L7866	L7867	L7868

### TÉCNICA STEP SYSTEM

BANDA Nº	1	2	3	4	5	6	7	8	9	10	11	12	13	14	15	16	Envase de 5 unidades	30,49 €		
Superior Derecha																				
Superior Izquierda																		L7939	L7940	
																		L7929	L7930	L7931
BANDA Nº	17	18	19	20	21	22	23	24	25	26	27	28	29	30	31	32				
Superior Derecha	L7941	L7942	L7943	L7944	L7945	L7946	L7947	L7948												
Superior Izquierda	L7932	L7933	L7934	L7935	L7936	L7937	L7939	L7928												



Envase de 5 unidades **34,67 €**

### TÉCNICA STANDARD EDGEWISE



**superior:**  
Tubo: .022" x .028"  
Tubo redondo =.051"



**inferior:**  
Tubo: .022" x .028"  
Tubo redondo =.051"

### TÉCNICA ROTH, ANDREWS, BOSTON, ALEXANDER



**superior:**  
Tubo: .022" x .028"  
Torque -10°, Rotación + 8°  
Tubo redondo =.051"



**inferior:**  
Tubo: .022" x .028"  
Torque -25°, Rotación + 8°  
Tubo redondo =.051"

### TÉCNICA RICKETTS



**superior:**  
Tubos: .018" x .025"  
Tubo redondo =.045"



**inferior:**  
Tubos: .018" x .025"

### TÉCNICA STEP SYSTEM



**superior:**  
Tubos: .022" x .028"  
Tubo redondo =.045"

## BANDAS CALIBRA SIN TUBO Y SIN LUGAR

Marca: Leone

**Descripción:** Envase de 10 unidades. Número de identificación marcado con Láser. Su forma anatómica, con bordes redondeados, ha sido proyectada para el uso tanto en derechos como en izquierdos. El temple duro y la superficie interna áspera permiten una perfecta cementación. Fabricadas en acero inoxidable templado duro. Forma anatómica perfecta. Espesor variable en función del tamaño de la pieza. Superficie interna áspera para la máxima estabilidad y una óptima retención. Las indicaciones marcadas con láser permiten la esterilización a altas temperaturas y una óptima visibilidad de las medidas en el tiempo. El temple duro y la superficie interna áspera permiten una perfecta cementación.



### Superiores - Premolares

Tamaño	Ref.	
15	L9031	
16	L9032	
17	L9033	
18	L9034	
19	L9035	
20	L9036	
21	L9037	
		<b>20,25 €</b>

### Inferiores - Molares

Tamaño	Ref.	
28	L11405	<b>20,04 €</b>
32	L11407	<b>20,04 €</b>
26	L11408	<b>20,04 €</b>
27	L11409	<b>20,04 €</b>
28	L11410	<b>20,04 €</b>
29	L11411	<b>20,04 €</b>
30	L11412	<b>20,04 €</b>
31	L11413	<b>20,04 €</b>
32	L11414	<b>20,04 €</b>

## BANDAS CON TUBOS PRESOLDADOS

Marca: Leone

### TÉCNICA STANDARD EDGEWISE

BANDA Nº	17	18	19	20	21	22	23	24	25	26	27	28	29	30	31	32
Superior Derecha	L7517	L7518	L7519	L7520	L7521	L7522	L7523	L7524	L7525	L7526	L7527	L7528	L7529	L7530	L7531	L7532
Superior Izquierda	L7549	L7550	L7551	L7552	L7553	L7554	L7555	L7556	L7557	L7558	L7559	L7560	L7561	L7562	L7563	L7564
Inferior Derecha	L7581	L7582	L7583	L7584	L7585	L7586	L7587	L7588	L7589	L7590	L7591	L7592	L7593	L7594	L7595	L7596
Inferior Izquierda	L7613	L7614	L7615	L7616	L7617	L7618	L7619	L7620	L7621	L7622	L7623	L7624	L7625	L7626	L7627	L7628

### TÉCNICA ROTH

BANDA Nº	17	18	19	20	21	22	23	24	25	26	27	28	29	30	31	32
Superior Derecha	L7645	L7646	L7647	L7648	L7649	L7650	L7651	L7652	L7653	L7654	L7655	L7656	L7657	L7658	L7659	L7660
Superior Izquierda	L7677	L7678	L7679	L7680	L7681	L7682	L7683	L7684	L7685	L7686	L7687	L7688	L7689	L7690	L7691	L7692
Inferior Derecha	L7709	L7710	L7711	L7712	L7713	L7714	L7715	L7716	L7717	L7718	L7719	L7720	L7721	L7722	L7723	L7724
Inferior Izquierda	L7741	L7742	L7743	L7744	L7745	L7746	L7747	L7748	L7749	L7750	L7751	L7752	L7753	L7754	L7755	L7756

### TÉCNICA RICKETTS

BANDA Nº	17	18	19	20	21	22	23	24	25	26	27	28	29	30	31	32
Superior Derecha	L7773	L7774	L7775	L7776	L7777	L7778	L7779	L7780	L7781	L7782	L7783	L7784	L7785	L7786	L7787	L7788
Superior Izquierda	L7805	L7806	L7807	L7808	L7809	L7810	L7811	L7812	L7813	L7814	L7815	L7816	L7817	L7818	L7819	L7820
Inferior Derecha	L7837	L7838	L7839	L7840	L7841	L7842	L7843	L7844	L7845	L7846	L7847	L7848	L7849	L7850	L7851	L7852
Inferior Izquierda	L7869	L7870	L7871	L7872	L7873	L7874	L7875	L7876	L7877	L7878	L7879	L7880	L7881	L7882	L7883	L7884

Envase de 5 unidades

**30,49 €**

¿Necesita un cajetín / tubo lingual o un gancho lingual soldado a sus bandas?

Simplemente añada al final de la referencia una "C" para Cajetín Lingual o una "H" para Gancho Lingual.

Por ejemplo: L7629C (Roth Superior Derecha. Tamaño 1 con Cajetín), L7856H (Ricketts Inferior Izquierda. Tamaño 4 con Gancho).

Descripción:

- 1 Bolsa de 5 Bandas
- + Tubos Bucales Soldados
- + Cajetines Linguales Soldados.

**46,60 €**  
envase económico

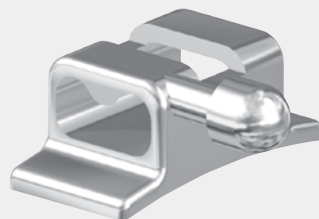

ESTOS ARTÍCULOS SE SERVIRÁN BAJO PEDIDO Y SU PLAZO DE ENTREGA APROXIMADO SERÁ DE 15 DÍAS. NO SE ADMITEN DEVOLUCIONES.

Descripción:

- 1 Bolsa de 5 Bandas
- + Tubos Bucales Soldados
- + Ganchos Linguales Soldados.

**34,54 €**  
envase económico



## TUBO LINGUAL / CAJETÍN LINGUAL

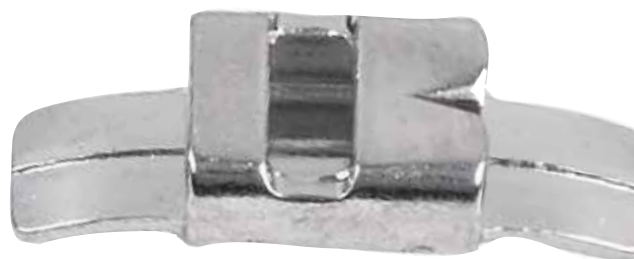

Descripción: Bolsa de 5 unidades.

- Incluye muesca distal para ayudar la sujeción del arco dentro del tubo
- Incluye ventana central para facilitar la higiene
- Para uso con Barras Palatinas, Goshgarian y Quad Hélix.
- Para soldar a la cara lingual de bandas.

Ref. L0496

**13,35 €**

"Más cajetines en pág.142"





**GANCHO/PALOMA LINGUAL**

Sólo por  
**30,89 €**



Marca: Bestdent  
Descripción: 10 unidades

Ref. **L8107** Base Rectangular  
Ref. **L8108** Base Redonda

**30,89 €**



**SOLDADURA DE PLATA**



Marca: G&H WIRE

Descripción: Bobina de 1,85 m. Libre de cadmio y de plomo para aplicaciones dentales.  
Diámetro: 0,79 mm. (0.031"). Longitud: 185 cm. Peso: 7,78 gr (1/4 Onza Troy)

Ref. **7830**

**16,75 €**

Bandas lisas

**BANDAS ANATÓMICAS WEB (LISAS)**

Marca: Leone

Descripción: Envase de 5 unidades. Fabricadas en acero inoxidable bio-medical de diferente espesor, según el tamaño de la pieza, tienen el número de identificación marcado con LASER. Gracias a su diseño anatómico adaptable, a la altura reducida y a la retención mejorada por medio del procedimiento "laser etched", queda asegurado un cementado perfecto.



BANDA N°	1	2	3	4	5	6	7	8	9	10	11	12	13	14	15	16
Superior Derecha	LI0033	LI0034	LI0035	LI0036	LI0037	LI0038	LI0039	LI0040	LI0041	LI0042	LI0043	LI0044	LI0045	LI0046	LI0047	LI0048
Superior Izquierda	LI0065	LI0066	LI0067	LI0068	LI0069	LI0070	LI0071	LI0072	LI0073	LI0074	LI0075	LI0076	LI0077	LI0078	LI0079	LI0080
Inferior Derecha	LI0097	LI0098	LI0099	LI0100	LI0101	LI0102	LI0103	LI0104	LI0105	LI0106	LI0107	LI0108	LI0109	LI0110	LI0111	LI0112
Inferior Izquierda	LI0129	LI0130	LI0131	LI0132	LI0133	LI0134	LI0135	LI0136	LI0137	LI0138	LI0139	LI0140	LI0141	LI0142	LI0143	LI0144

BANDA N°	17	18	19	20	21	22	23	24	25	26	27	28	29	30	31	32
Superior Derecha	LI0049	LI0050	LI0051	LI0052	LI0053	LI0054	LI0055	LI0056	LI0057	LI0058	LI0059	LI0060	LI0061	LI0062	LI0063	LI0064
Superior Izquierda	LI0081	LI0082	LI0083	LI0084	LI0085	LI0086	LI0087	LI0088	LI0089	LI0090	LI0091	LI0092	LI0093	LI0094	LI0095	LI0096
Inferior Derecha	LI0113	LI0114	LI0115	LI0116	LI0117	LI0118	LI0119	LI0120	LI0121	LI0122	LI0123	LI0124	LI0125	LI0126	LI0127	LI0128
Inferior Izquierda	LI0145	LI0146	LI0147	LI0148	LI0149	LI0150	LI0151	LI0152	LI0153	LI0154	LI0155	LI0156	LI0157	LI0158	LI0159	LI0160

Envase de 5 unidades

**17,92 €**

616 BANDAS PARA PRIMER MOLAR SUPERIOR

BANDAS PARA PRIMER MOLAR INFERIOR

LEONE WEB - PROCLINIC	LEONE CALIBRA - E1200/E1300-00	DENTAURUM STANDARD	DENTAURUM DENTAFORM	A COMPANY	AMERICAN ORTHODONTICS - GENERAL PURPOSE	AMERICAN ORTHODONTICS - CONTOURED	G.A.C.	LANCER	CEOSA	HENRY SCHEIN	ORMCO - MARK II	ORMCO - ORIGINAL	ORMCO - PARAGON GENERAL PURPOSE	ORMCO - ULTIMA	ORMCO - WASHBON	R.M.O.	TP LABS	UNITEK - CONTOURED	UNITEK - GENERAL PURPOSE	FORESTADENT	ORTHO ORGANIZERS - GENERAL PURPOSE
1	1	1	1	1	1	1	1	1	1	1	1	1	1	1	1	1	1	1	1	1	1
2	2	2	2	2	2	2	2	2	2	2	2	2	2	2	2	2	2	2	2	2	2
3	3	3	3	3	3	3	3	3	3	3	3	3	3	3	3	3	3	3	3	3	3
4	4	4	4	4	4	4	4	4	4	4	4	4	4	4	4	4	4	4	4	4	4
5	5	5	5	5	5	5	5	5	5	5	5	5	5	5	5	5	5	5	5	5	5
6	6	6	6	6	6	6	6	6	6	6	6	6	6	6	6	6	6	6	6	6	6
7	7	7	7	7	7	7	7	7	7	7	7	7	7	7	7	7	7	7	7	7	7
8	8	8	8	8	8	8	8	8	8	8	8	8	8	8	8	8	8	8	8	8	8
9	9	9	9	9	9	9	9	9	9	9	9	9	9	9	9	9	9	9	9	9	9
10	10	10	10	10	10	10	10	10	10	10	10	10	10	10	10	10	10	10	10	10	10
11	11	11	11	11	11	11	11	11	11	11	11	11	11	11	11	11	11	11	11	11	11
12	12	12	12	12	12	12	12	12	12	12	12	12	12	12	12	12	12	12	12	12	12
13	13	13	13	13	13	13	13	13	13	13	13	13	13	13	13	13	13	13	13	13	13
14	14	14	14	14	14	14	14	14	14	14	14	14	14	14	14	14	14	14	14	14	14
15	15	15	15	15	15	15	15	15	15	15	15	15	15	15	15	15	15	15	15	15	15
16	16	16	16	16	16	16	16	16	16	16	16	16	16	16	16	16	16	16	16	16	16
17	17	17	17	17	17	17	17	17	17	17	17	17	17	17	17	17	17	17	17	17	17
18	18	18	18	18	18	18	18	18	18	18	18	18	18	18	18	18	18	18	18	18	18
19	19	19	19	19	19	19	19	19	19	19	19	19	19	19	19	19	19	19	19	19	19
20	20	20	20	20	20	20	20	20	20	20	20	20	20	20	20	20	20	20	20	20	20
21	21	21	21	21	21	21	21	21	21	21	21	21	21	21	21	21	21	21	21	21	21
22	22	22	22	22	22	22	22	22	22	22	22	22	22	22	22	22	22	22	22	22	22
23	23	23	23	23	23	23	23	23	23	23	23	23	23	23	23	23	23	23	23	23	23
24	24	24	24	24	24	24	24	24	24	24	24	24	24	24	24	24	24	24	24	24	24
25	25	25	25	25	25	25	25	25	25	25	25	25	25	25	25	25	25	25	25	25	25
26	26	26	26	26	26	26	26	26	26	26	26	26	26	26	26	26	26	26	26	26	26
27	27	27	27	27	27	27	27	27	27	27	27	27	27	27	27	27	27	27	27	27	27
28	28	28	28	28	28	28	28	28	28	28	28	28	28	28	28	28	28	28	28	28	28
29	29	29	29	29	29	29	29	29	29	29	29	29	29	29	29	29	29	29	29	29	29
30	30	30	30	30	30	30	30	30	30	30	30	30	30	30	30	30	30	30	30	30	30
31	31	31	31	31	31	31	31	31	31	31	31	31	31	31	31	31	31	31	31	31	31
32	32	32	32	32	32	32	32	32	32	32	32	32	32	32	32	32	32	32	32	32	32
33	33	33	33	33	33	33	33	33	33	33	33	33	33	33	33	33	33	33	33	33	33
34	34	34	34	34	34	34	34	34	34	34	34	34	34	34	34	34	34	34	34	34	34
35	35	35	35	35	35	35	35	35	35	35	35	35	35	35	35	35	35	35	35	35	35
36	36	36	36	36	36	36	36	36	36	36	36	36	36	36	36	36	36	36	36	36	36

Esta tabla muestra de forma orientativa la equivalencia entre bandas de diferentes marcas. Si en la tabla no coincide un número exacto, es recomendable elegir el siguiente número mayor.

**FUJI ORTHO PASTA**



Marca: G.C.

Ref. 46469

Dispensador

**105,76 €**

- El pack dispensador permite distribuir el cemento de forma rápida y con más precisión, minimizando el desperdicio del mismo.
- Se garantiza un manipulado óptimo por un film de grosor 3m, un tiempo de trabajo de 3 minutos 30 segundos y un tiempo de fraguado de 3 minutos.
- El color de la pasta es azul, lo que facilita y agiliza la identificación del cemento residual.
- Sin ácido aguafuerte.
- Perfecta unión en ambiente húmedo y con alta descarga de flúor.



PRODUCTO DESTACADO

**ALICATES PARA DESPEGAR BANDAS**

Marca: Hu-Friedy



Ref. L5063

Alicates

**145,57 €**

Ref. L5064

Puntas de repuesto. 1/4" (6.3 mm)

**13,27 €**

Ref. L9504\*

Puntas de repuesto. 3/16" (4.8 mm)

**13,27 €**

Envase de 6 u.

\* Estos artículos se servirán bajo pedido y su plazo de entrega será superior al habitual.



adaptador de bandas



**ADAPTADOR DE BANDAS MERSHON**

Marca: Proclinic

Descripción: Para cementado de bandas. Mango ligero.

Punta estriada para una precisa y segura colocación de las bandas.



Ref. 59867

**19,75 €**

1 unidad



instrumental para bandas



**MORDEDOR/ADAPTADOR DE BANDAS**

Marca: Proclinic

Descripción: Autoclavable. Punta metálica.

Medidas: 15 cm de largo, triángulo 0,5 x 0,5 x 0,5 cm.



Ref. L0337

**15,19 €**

1 unidad

Más instrumental para bandas en la página 236.

**BARRAS GOSHGARIAN**

Descripción:  
Bolsa de 5 unidades

**25,15 €**

	Con asa hacia distal	Con asa hacia mesial
	Ref.	Ref.
36 mm	L9693	L9700
38 mm	L9694	L9701
40 mm	L9695	L9702
42 mm	L9696	L9703
44 mm	L9697	L9704
46 mm	L9698	L9705
52 mm	L9699	L9706

ROTACION

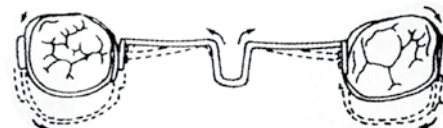

EXPANSION

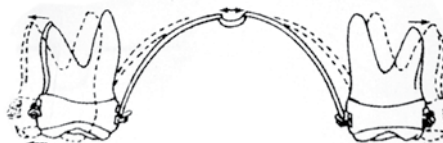

Alambre de 0,9 mm (.036") con doble doblez para mantenimiento / retención de arcadas, rotación y distalización de molares. La barra palatina debe ser asegurada en los tubos linguales con una ligadura metálica.

## GAMA AMPLIA Y LOS MEJORES PRECIOS

PROCLINIC le ofrece una de las gamas más amplias en productos de intraoral, tanto metálicos como elastómeros. Más dimensiones para poder elegir el producto perfecto para cada caso. Más colores para hacer el tratamiento más ameno a sus pacientes más jóvenes. Más productos para poder ofrecer la solución correcta en todos los diagnósticos.

### Calidad

---

En los productos Intraorales, de nuevo vemos que PROCLINIC está dispuesto a ir un poco más lejos que los demás, para asegurar la mejor calidad.

Nuestras ligaduras metálicas ofrecen una uniformidad mayor que las demás, con una trenza más larga que permite trabajar con toda clase de pinza.

Cadeneta, Módulos Elastómeros, Cuñas, Elásticos, Resortes, Goshgarian, Botones, Quad Hélix – Todo hecho con los mejores procesos.

### Comodidad

---

Entre otros productos, verá que las ligaduras elásticas de marca PROCLINIC son más flexibles y más elásticas que las demás, permitiendo trabajar más fácilmente.

### Envase con cierre de seguridad Proclinic

---

Le entrega muchos de sus productos intraorales en bolsas con cierre de seguridad. Este cierre asegura que el envase no ha sido abierto anteriormente. Siempre Proclinic le ofrece la mejor garantía.



## INTRAORAL

índice

Ligaduras elásticas . . . . .	114
Ligaduras metálicas . . . . .	119
Instrumental para ligaduras . . . . .	121
Módulos elastómeros . . . . .	123
Tubo e hilo elástico . . . . .	123
Cadeneta . . . . .	124
Separadores elásticos. . . . .	127
Cuñas de rotación . . . . .	129
Elásticos intraorales . . . . .	130
Elásticos extraorales . . . . .	130
Tabla de equivalencias de elásticos . . . . .	132
Resortes . . . . .	137
Quad Helix. . . . .	140
Barras Goshgarian . . . . .	141
Tubos / Cajetines linguales . . . . .	142
Intraoral Estético . . . . .	144
Botones linguales . . . . .	146
Mini Moldes . . . . .	156
Retenedores linguales . . . . .	151
Ganchos quirúrgicos y de extrusión . . . . .	154
Tornillos de expansión . . . . .	157
Disyuntores . . . . .	160



# LIGADURAS EN BARRAS INDIVIDUALES

Marca: Proclinic  
 Características: Sin látex, Antialérgico. Ligaduras .120".  
 Bolsa de 1,012 ligaduras (46 módulos de 22 ligaduras).



COLORES FOSFORESCENTES.  
 Brillan en la oscuridad:

Color	Ref.
○ fosf. brillo	<b>L8160</b>
● fosf. naranja	<b>L8163</b>
● fosf. azul	<b>L8161</b>
● fosf. verde	<b>L8162</b>
● fosf. rosa	<b>L8164</b>

Color	Ref.
⊗ transparente	<b>L8148</b>
○ blanco	<b>L8152</b>
● morado	<b>L8156</b>
● lavanda	<b>L8157</b>
● azul	<b>L8149</b>
● azul claro	<b>L8150</b>
● turquesa	<b>L8154</b>
● verde	<b>L8153</b>
● gris	<b>L8158</b>
● rojo	<b>L8151</b>
● rosa	<b>L8159</b>
● amarillo	<b>L8155</b>
● plata	<b>L8146</b>
● perla	<b>L8147</b>

**19,65 €**  
 Bolsa 1.012 uds.



ligaduras



Ref. L8148



Ref. L8149



Ref. L8150



Ref. L8154



Ref. L8153



Ref. L8158



Ref. L8151



Ref. L8159



Ref. L8155



Ref. L8147

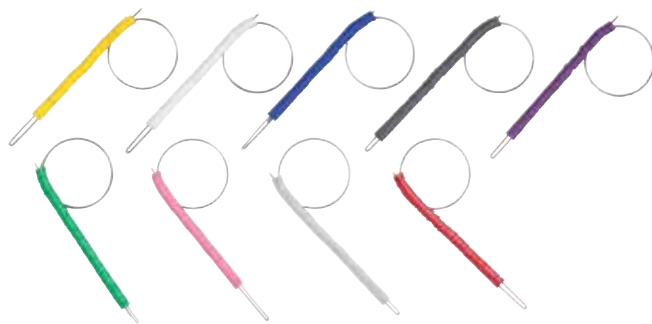

# LIGADURAS EN CANETAS/ BASTONES

Marca: Proclinic  
 Características: Sin látex, Antialérgico. Ligaduras .120".  
 Bolsa de 1000 ligaduras (20 canetas/bastones de 50 ligaduras).

**15,25 €**  
 bolsa 1000 uds.

Color	Ref.
⊗ transparente	<b>L0365</b>
○ blanco	<b>L0368</b>
● morado	<b>L0371</b>
● azul	<b>L0366</b>
● verde	<b>L0369</b>
● gris	<b>L0372</b>
● rojo	<b>L0367</b>
● rosa	<b>L0373</b>
● amarillo	<b>L0370</b>



ligaduras

TAMBIÉN PODRÍA GUSTARTE



**LIGADURAS METAL ORTOESTÉTICAS PREFORMADAS CORTAS**

Marca: Proclinic

Ver página 120





ligaduras

 proclinic



 sin Latex  
antialérgico

## DISPENSADOR DE LIGADURAS ELÁSTICAS

Marca: Proclinic  
Características: Dispensador de ligaduras elásticas (ligaduras no incluidas)  
De acrílico transparente. Diseño compacto y apilable. Cada cajón puede contener hasta 50 barras o canetas.  
Medidas: Altura 5cm / Ancho 27,5cm / Profundidad 7cm Ideal para ordenar sus ligaduras.  
Ya no hace falta buscar en bolsas para encontrar el color preferido.

Ref. L0324

56,55 €

1 unidad

## ORGANIZADOR DE LIGADURAS Y CADENETAS ELÁSTICAS



Marca: Ortho Technology  
Características: Organizador de Ligaduras y Cadenetas Elásticas, fabricado en Metacrilato blanco con Tapa Transparente. Ideal para evitar contaminación y tener un Visual Control del Stock. 1 unidad.

Ref. L24086

85,90 €

Ligaduras

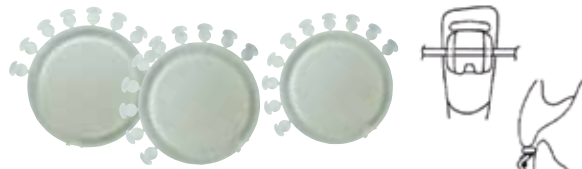

 sin Latex  
antialérgico

## LIGADURA ELÁSTICA CON ALMOHADILLA PROTECTORA

Marca: 3M Unitek  
Descripción: 0,124" (3,1mm) diámetro exterior. Reduce el contacto entre diente y brackets cerámicos sobre dientes mandibulares. Dispensador en forma de disco. 10 módulos por disco y 10 discos por envase. Sin látex.

Ref. L9038 Transparente

Ref. L9087 Plata

27,80 €



## LIGADURAS ELÁSTICAS

### LIGADURAS "BAMBINO"

Marca: G&H Wire  
Descripción: 84 módulos. 12 ligaduras cada módulo. 1008 ligadura en total. 12 ligaduras cada módulo eliminando desperdicios y contaminación cruzada. Diámetro .120".



PRODUCTO DESTACADO

Su elasticidad y recuperación óptima permite una buena retención para cualquier tamaño de bracket. Se puede sujetar o llevar sobre los dedos. Su tacto suave permite una colocación positiva.

 Mas información



Ref.

L3276	Transparente	25,75 €
L3277	Plata Metálica	25,75 €
L6334	Negra	25,75 €
L6335	Fucsia	25,75 €
L6336	Lavanda	25,75 €
L6337	Azul Royal	25,75 €
L6338	Rojas	25,75 €
L6339	Turquesa	25,75 €
L6351	Azul Claro	25,75 €
L3278	Multicolor (Rojo, Rosa, Naranja, Morado, Negro, Verde, Azul Claro y Azul Marino)	30,25 €
L8050	Multicolor (Perla, Brillo, Verde Neon, Verde Perla, Azul Brillante, Azul Perla, Lavanda, Bermellón)	30,25 €



Fabricadas con material de altísima retención elástica, usando el método de inyección en moldes de precisión. La sección perfectamente circular facilita la ligadura del bracket.

### LIGADURAS ELÁSTICAS SURTIDO DE COLORES

Marca: Leone

Descripción: Contiene 840 ligaduras tamaño mediano (Ø interior 1,30 mm). Incluye 14 colores distintos con 60 ligaduras cada uno (6 módulos de 10 ligaduras). Colores: Amarillo, Naranja, Rosa, Rojo, Verde, Azul Marino, Fucsia.

Ref. L1955

40,12 €

### LIGADURAS ELÁSTICAS PLATA Y TRANSPARENTES

Descripción: Contiene 840 ligaduras presentadas en 84 módulos de 10 ligaduras. Surtido de tamaños: 24 pequeños (Ø interior 1,00 mm), 36 medianos (Ø interior 1,30 mm) y 24 grandes (Ø interior 1,60 mm).

Ref. L1956

40,37 €



### LIGADURAS VERSA

Marca: G&H Wire

Descripción: 46 módulos de 22 ligaduras, 1012 ligaduras. Sin látex, las ligaduras Versa se acomodan completamente al arco. Ofrecen doble apoyo para el dedo lo que permite una mejor manipulación de las mismas. Diámetro .120". Los colores combinan con las ligaduras Bambino y con las cadenetas Dyna-Link.

Ref.



L10207	Surtido de Colores: Oro metálico, rojo metálico, amarillo, azul metálico, azul oscuro, rosa fucsia, verde oscuro, transparente y turquesa.
L10208	Surtido de Colores:: Azul claro, azul oscuro, rojo, morado, verde, rosa, naranja y negro

25,25 €



Ref.

L2109	Transparente
L2112	Rosa
L2113	Fucsia
L2114	Verde
L2115	Brillante
L2116	Gris
L2117	Azul claro
L4510	Azul oscuro
L2119	Azul marino
L7028	Azul perla
L2124	Perla
L2121	Verde neon
L7452	Verde perla

20,99 €

Ref.

L2122	Naranja
L7019	Naranja Fluorescente
L2123	Rosa vivo
L2125	Lila
L2126	Azul Royal
L2127	Rojo Rubí
L7020	Rojo Metálico
L2128	Turquesa
L2129	Amarillas
L9619	Plata
L2118	Lavanda
L7018	Negro

20,99 €



### LIGADURAS MINI

Marca: G&H Wire

Descripción: 92 módulos de 11 ligaduras, 1012 ligaduras. Sin látex. Estas ligaduras son perfectas para aquellos pacientes que quieren alternar colores o que quieren diferentes colores arriba y abajo. La mitad de un módulo reduce costes y posibles contaminaciones. Diámetro .120". Los colores combinan con las ligaduras Bambino y con las cadenetas Dyna-Link.



Ref.

L2162	Blancas
L2151	Negras
L2157	Rosa
L2153	Azul claro
L2154	Lavanda
L2159	Azul marino
L2156	Naranja
L2160	Rojo Rubí
L2158	Lila
L2155	Plata
L2152	Fucsia
L2161	Turquesa

31,99 €

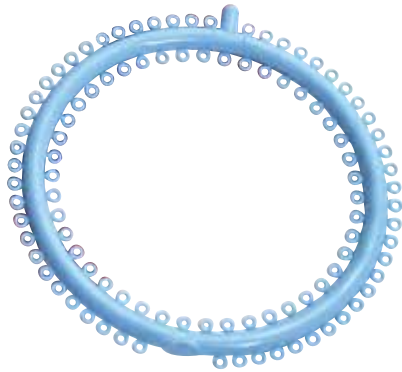

### LIGADURAS O

Marca: Raintree Essix  
 Descripción: 10 módulos de 100 ligaduras.

Ref.  
**L10015** Transparentes  
**L10018** Grises

**19,99 €**

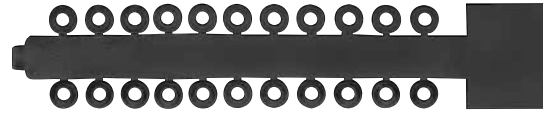

### LIGADURAS ULTRA SLIDE

Marca: Raintree Essix  
 Descripción: Individuales: 22 por módulo, 45 módulos por bolsa. Su superficie deslizable hace que la locación en brackets cerámicos sea fácil y provee una fricción reducida en los arcos. Diámetro .120".

**L10016** Individuales Transparentes  
**L10017** Individuales Multi-Color transparente, gris y plata  
**L10019** Individuales Gris

**24,99 €**

 sin Latex  
 antialérgico



### LIGADURAS ELÁSTICAS G.C

Marca: G.C Orthodontics

Descripción: Con las ligaduras GC sin látex, podrá realizar un cambio arcos superior e inferior con una sola tira. La calidad del poliuretano permite que estas ligaduras puedan recuperar el 90% de su forma inicial después de ser estiradas. Disponible en bolsas de 46 tiras, 22 ligaduras por tira. 1.012 ligaduras en total. Diámetro exterior: 0.120 "

Ref. **L4134** Ligadura Elástica Plateada **38,99 €**  
 Ref. **L4135** Ligadura Elástica Transparente **38,99 €**

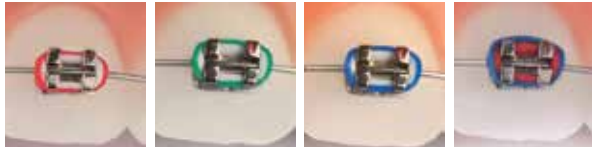

### CHROMATIES

Marca: Raintree Essix

Características: Ligaduras de dos colores en la misma ligadura. Divertidas y especialmente populares para coincidir los colores con el equipo de fútbol.

Bolsa de 1.000 uds. de ligaduras en una bolsa sueltas

Canetas (bastones) metálicas con 50 ligaduras en cada caneta

Ref.	Colores
<b>L1763</b>	Azul/Rojo
<b>L1764</b>	Rojo/Blanco
<b>L1765</b>	Verde/Blanco
<b>L1766</b>	Azul/Blanco

**14,75 €/u.**

Ref.	Colores
<b>L1768</b>	Rojo/Blanco
<b>L1769</b>	Verde/Blanco
<b>L1770</b>	Azul/Blanco

**23,89 €/u.**

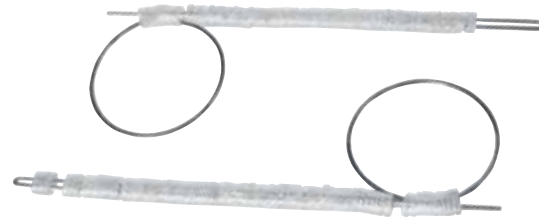

### LIGADURAS ELÁSTICAS

Marca: Leone

Descripción: Listas para usar. Montadas en un dispositivo que facilita su dispensado. Ahorro de tiempo. Transparentes. Tamaño mediano (Ø interno de 1,3 mm). Presentación: cajas de 1.000 unidades (20 bastones de 50 ligaduras).

Ref. **L1960** **39,22 €**



### LIGADURAS EN MODULOS GRISES

Marca: Leone  
 Características: 1,0mm, gris Confecciones de 30 módulos de 20 ligaduras cada uno.

Ref. **84050** 600 ligaduras **21,72 €**

## LIGADURAS ELÁSTICAS DE BAJA FRICCIÓN "SLIDE"

**Slide**  
Low Friction System



### KIT COLORES

Marca: Leone

Descripción: Pequeños. Paquetes de 432 piezas: 72 módulos de 6 ligaduras de 6 colores (rosa, rojo, blanco, verde, amarillo, azul).

Ref. L9083 Paquetes de 432 ligaduras. **266,95 €**

### KIT COLOR PLATA

Marca: Leone

Descripción: Se presentan en 10 módulos de 6 ligaduras.

Ref. L2034 Pequeño **47,79 €**

Ref. L2035 Mediano **47,79 €**

Descripción: Se presentan en 72 módulos de 6 ligaduras (432 ligaduras). Surtido de tamaños: 24 pequeños, 24 medianos, 24 grandes.

Ref. L2033 Kit ligaduras surtidas **269,67 €**

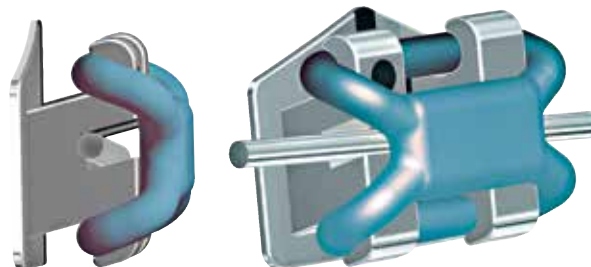

RESULTADO CLÍNICO A LAS 12 SEMANAS  
(imagen propiedad del Dr. A. Fortini)

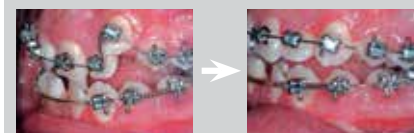

FÁCIL COLOCACIÓN



### KIT AQUA. COLOR NEUTRO

Marca: Leone

Descripción: Ligaduras de baja fricción Slide Aqua son impermeables a los líquidos orales y más resistentes contra decoloración. Confecciones de 10 módulos de 6 ligaduras cada uno

Ref. L2037 Extrapequeño **52,94 €**

Ref. L2038 Pequeño **52,94 €**

Ref. L2039 Mediano **52,94 €**

Descripción: Surtido. 432 ligaduras (72 módulos de 6 ligaduras). Surtido de tamaños: 24 extrapequeños, 24 pequeños y 24 medianos

Ref. L2059 Kit ligaduras surtidas **295,70 €**



La respuesta cómoda, rápida y económica a los problemas de fricción, sin tener que cambiar a brackets autoligantes que salen muy caros. SLIDE es un dispositivo realizado en una especial mezcla de poliuretano para uso médico. Se aplica como las ligaduras elásticas tradicionales y, una vez sobre el bracket, realiza una

ligadura pasiva sobre el slot permitiendo al alambre deslizar libremente y actuar sobre las estructuras dentoalveolares. Su particular conformación mejora notablemente el confort del paciente durante las primeras fases del tratamiento. Color plata.



**LIGADURAS METÁLICAS PREFORMADAS CORTAS**

Marca: G&H Wire

**Inox**



Ref. **L2105** 500 unidades .008"  
Ref. **L0907** 500 unidades .010"

**23,95 €**



**LIGADURAS METÁLICAS PREFORMADAS CORTAS**

Marca: Leone

**Inox**



Ref. **L1961** 1000 unidades .010" **62,27 €**



**LIGADURAS METÁLICAS PREFORMADAS LARGAS**

Marca: G&H Wire

**Inox**



Ref. **L0908** 1000 unidades .010" **26,25 €**



ligaduras

**proclinic**

**LIGADURAS METÁLICAS LARGAS**

Marca: Proclinic

**Inox**

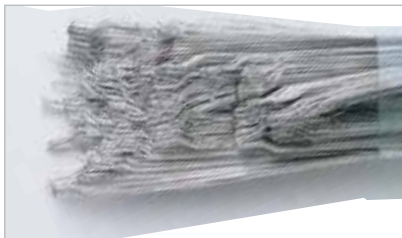

**25,49 €**

1.000 uds.

Dimensión	Ref.
.008"	<b>L6282</b>
.009"	<b>L6283</b>
.011"	<b>L6284</b>
.012"	<b>L6285</b>



ligaduras

**proclinic**

**LIGADURAS KOBAYASHI PREFORMADAS LARGAS**

Marca: Proclinic

Descripción: Las ligaduras Kobayashi aportan un gancho que puede ser añadido a cualquier bracket con sólo atarlo al arco. Preformadas para anadarlas fácilmente en su lugar y para que se adapte a casi cualquier bracket.

**Inox**



**19,85 €**

100 uds.

Ref. **L0814** 100 unidades .012"  
Ref. **L0815** 100 unidades .014"



**LIGADURAS KOBAYASHI PREFORMADAS CORTAS**

Marca: G&H Wire

**Inox**



Ref. **L0909** 100 unidades .012"  
Ref. **L0910** 100 unidades .014"

**28,85 €**

### LIGADURA METÁLICA CORTA ESTÉTICA PREFORMADA



Marca: Ortho Technology  
 Características: Recubierta con un plástico Durable Color  
 Diente de .002". .010" Alambre (.012" cor recubierto). 100 unidades por bolsa.



**Inox**

Ref. L24085

**44,50 €**

### LIGADURAS METÁLICAS ORTOESTÉTICAS CORTAS



Marca: Leone  
 Características: Construidas con alambre de diámetro 0,30mm tienen un revestimiento color diente



**Inox**

Ref. L1713

100 unidades .012"

**48,92 €**

### ALAMBRE DE LIGADURA EN BOBINA

Marca: G&H  
 Descripción: Alambre de ligadura de dimensiones precisas y uniforme. Un alambre blando con acabado brillante. Bobinas de 454 gramos (1 libra).



Dimensión	Ref.
.008"	<b>L6286</b>
.009"	<b>L6287</b>
.010"	<b>L6000</b>
.011"	<b>L6288</b>
.012"	<b>L6289</b>

**Inox**

**62,99 €**



orthoestético **Inox**

ligaduras



## LIGADURAS METAL ESTÉTICAS PREFORMADAS CORTAS

Marca: Proclinic  
 Descripción: Ligaduras de acero inoxidable precortadas y estéticas



Ref. L0943

**189,99 €**

500 uds. .012"



orthoestético **Inox**

ligaduras



## LIGADURAS METAL ESTÉTICAS PREFORMADAS LARGAS

Marca: Proclinic  
 Descripción: Ligaduras de acero inoxidable estéticas.



Ref. L0944

**43,99 €**

100 uds. .012"

pinzas



 **proclinic**

## PORTA-AGUJAS MATHIEU

NOVEDAD 

Marca: Proclinic  
 Descripción: Porta-agujas fabricado con muelle diseñado para garantizar la máxima funcionalidad y duración.  
 Medidas: Apertura mango 7,7cm, apertura puntas 1cm, longitud cabezal 3,3cm y longitud punta 2cm.



59956

36,99€

1 unidad

instrumental ligaduras



 **proclinic**

## GUIAS PARA LIGADURAS Y ARCOS

NOVEDAD 

Marca: Proclinic  
 Descripción: Una guía con dos extremos.



Ref. 59842 Curvo  
 Ref. 59843 Recto

15,45 €

1 unidad

### GUÍA LIGADURA DOBLE

Marca: G&H Wire  
 Un extremo recto y otro angulado para el acceso máximo. Medidas: 17 largo x 0,75 cm.



Ref. L6307

16,75 €

### PINZA MATHIEU PUNTA FINA 678-330

Marca: Hu-Friedy  
 Descripción: Punta más fina, ideal para la toma y colocación de auxiliares elásticas.  
 Medidas L5114 (cm): 12,5 (mango) x 3 (mango abierto) x 0,8 (puntas abiertas) x 1,75 (punta)



Ref. L5045

137,66 €

instrumental ligaduras



## PINZA PARA SEPARADORES ELÁSTICOS

Marca: Proclinic

Descripción: Medidas (cm): 11 (mango) x 6,5 (mango abierto) x 1,5 (puntas abiertas) x 0,25 (punta).



Ref. 8090

52,75 €

1 unidad

instrumental ligaduras



## APLICADOR PARA LIGADURAS ELÁSTICAS

Marca: Proclinic



Ref. 59886

15,59 €

1 unidad

Más instrumental para ligaduras en la página 246



Sólo por  
**11,15 €**



**APLICADOR LIGADURAS ELÁSTICAS**

Marca: Bestdent

Ref. 80317

11,15 €



Sólo por  
**44,25 €**



**PINZA SEPARADORES ELÁSTICOS**

Marca: Bestdent

Ref. 80312

44,25 €



Desde  
**11,35 €**



**GUIA/DIRECCIONADOR**

Marca: Bestdent

Ref. 80315

Curvo.

11,35 €

Ref. 80316

Recto.

11,35 €



Ref. 80315

Ref. 80316





# MÓDULOS ELASTÓMEROS

 sin Latex  
antialérgico

elastómeros



Marca: Proclinic  
Características: Módulos Ortoestéticos, sin látex antialérgico.

19,55 €

Bolsa 100 uds.

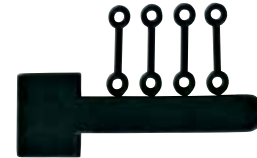
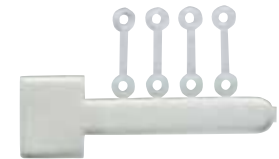

## GRISES

Descripción: Bolsa de 100 unidades. Color Gris.

Ref. L0418 4,3 mm  
Ref. L0420 8,5 mm

## TRANSPARENTES

Descripción: Bolsa de 100 unidades. Color Transparente.

Ref. L0425 8,5 mm  
Ref. L0426 11,5 mm  
Ref. L0427 Surtido (4,3 mm, 6 mm, 8,5 mm, 11,5 mm)



distancia

### nota

Los módulos elastómeros sirven para tracción o rotación. Teniendo solo dos agujeros, uno en cada extremo del módulo, ayudan a prevenir contra caries, dado que existen menos posibilidades que en el caso de las cadenas, que queden restos de comida.

Intraoral Elastómero



# HILO/TUBO ELÁSTICO

elastómeros



Marca: Proclinic  
Características: Tubo Ortoestético, sin látex antialérgico. Hilo elástico hueco que consigue nudos más duraderos.

Desde 6,45 €

Bobina 1u.



FUNDA DE ARCOS

	color transparente	color diente
Funda de arcos	Ref.	Ref.
.018" / 0,46mm	L0416	L0497
.027" / 0,69mm	L0417	L0498

Bobina de 3 m. **17,05 €**

Funda de Arcos: Funda en forma de tubo hueco que recubre el arco en zonas abiertas, especialmente útil después de extracciones o para zonas de dientes retruidos.

Hilo Elástico Gris	Ref.	Hilo Elástico Transparente	Ref.
.025" / 0,635mm	L0412	.025" / 0,635mm	L0490
.030" / 0,762mm	L0413	.030" / 0,762mm	L0491
Bobina de 7,5 m.	6,45 €	Bobina de 7,5 m.	6,45 €

Descripción: Hilo elástico sólido para tracción.



Tubo transparente para Lip Bumper / Arcos Labiales Ref. L0479  
.030" / 0,762mm

Color transparente. **9,59 €**

Tubo transparente: Tubo más grueso para el uso con Arcos labiales.

Tubo Elástico Gris	Ref.	Tubo Elástico Transparente	Ref.
.025" / 0,635mm	L0414	.025" / 0,635mm	L0492
.030" / 0,762mm	L0415	.030" / 0,762mm	L0493
Bobina de 7,5 m.	6,79 €	Bobina de 7,5 m.	6,79 €

Descripción: Tubo elástico hueco. Sólo para el uso de atar o tracción. Siendo hueco los nudos que se hacen con este tubo suelen ser más duraderos que los nudos en el hilo elástico sólido. **NO** se puede introducir arcos ni alambres dentro de este tubo. Si quiere un tubo para introducir arcos, debe utilizar la Funda de Arcos refs. L0416, L0417, L0497 o L0498 en esta misma página.

### TUBO ELÁSTICO TRANSPARENTE

Marca: G&H Wire  
 Descripción: Bobina de 15 metros.  
 Sin látex. Elastómeros de grado médico preciso para su uso en rotaciones y tracciones.

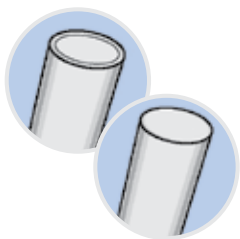

Ref.  
**L2106** Hilo Transparente Hueco .030  
**L2175** Hilo Transparente Sólido .030

**7,89 €**



### FUNDA PARA ARCOS

Marca: G&H Wire  
 Descripción: Bobina de 3 metros.  
 Sin látex. Se desliza sobre el arco, reduce la irritación y mantiene el espacio donde se desea.



Ref.  
**L7003** Gris .027

**12,25 €**



### CADENETA ULTRA TUFF .020"

### CADENETA TUFF .024"

Marca: Raintree Essix  
 Descripción: 7,6 metros.  
 El hilo elastomérico Ultra Tuff™ tiene una superficie rugosa por lo que los nudos no se deslizarán. Grosor .020"

		Ultra Tuff .020"	Tuff .024"
Transparente	Continua (distancia 3mm)	<b>L10020</b>	<b>L10031</b>
	Larga (distancia 4mm)	<b>L10021</b>	<b>L10032</b>
Gris	Continua (distancia 3mm)	<b>L10028</b>	<b>L10030</b>
	Larga (distancia 4mm)		<b>L10029</b>

**32,99 €    32,99 €**

## CADENETAS ELÁSTICAS PARA LIGADURAS

Marca: Leone

Características: Cadenetas Ortoestéticas

Descripción: Para la fijación del arco sobre el bracket y al mismo tiempo como tracción para el cierre o la estabilización de espacios entre dos dientes. Bobina de 5 metros. Transparente, estrecha, diámetro interno 1,30 mm.

Ref. **L1941** Cadeneta transparente estrecha **53,34 €**

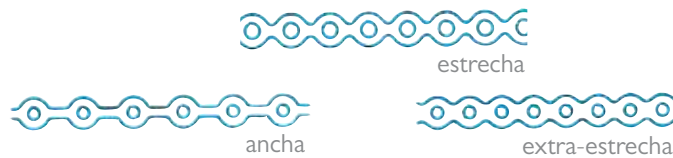

## KIT CADENETAS ELÁSTICAS PARA LIGADURAS

Descripción: Kit compuesto de 6 bobinas: 3 estrechas, 2 extraestrechas y 1 ancha. Con soporte de plexiglás. Transparentes. Bobina de 5 metros.

Ref. **L1942** **330,04 €**



## CADENETA ELÁSTICA JAPONESA "GC ORTHO CHAIN"

Marca: G.C Orthodontics

Descripción: Esta cadeneta está fabricado con materiales de alta densidad y pureza, cortada con precisión y con los intervalos entre anillos son estrictamente idénticos. A lo largo de su actuación, ejerce fuerzas ligeras y continuas, requisitos esenciales para los movimientos óptimos de dientes. Disponible en gris o transparente. En bobinas de 2m. 1 Bobina de 2 metros.

	Transparente	Gris
Corto	L4128	L4131
Medio	L4129	L4132
Largo	L4130	L4133

**39,99 €**

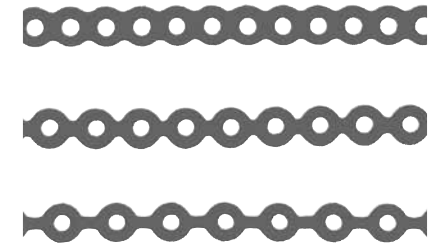

## CADENETA DYNA-LINK

Marca: G&H Wire

Descripción: Bobina 4,5 metros.

Sin látex, la cadena elástica Dyna-Link ofrece unas características de memoria y durabilidad superiores con una resistencia y estabilidad del color excelentes. Grosor .026".



	Continua	Corta	Larga
Transparente	<b>L6342</b>	<b>L1985</b>	<b>L2089</b>
Rosa		<b>L1986</b>	
Rosa fluorescente			<b>L8052</b>
Fucsia		<b>L1987</b>	
Brillante		<b>L1988</b>	
Gris	<b>L6343</b>	<b>L1989</b>	<b>L2090</b>
Azul claro		<b>L1990</b>	<b>L2091</b>
Lavanda		<b>L1991</b>	
Azul marino		<b>L1992</b>	
Verde neon		<b>L1993</b>	
Verde		<b>L7014</b>	

	Continua	Corta	Larga
Perla		<b>L7015</b>	
Azul Brillante		<b>L7004</b>	
Azul perla	<b>L7005</b>	<b>L1995</b>	<b>L2093</b>
Azul Royal		<b>L1996</b>	<b>L7012</b>
Rojo Rubi		<b>L1997</b>	<b>L2094</b>
Rojo Metálico		<b>L7016</b>	
Plata	<b>L10214</b>	<b>L1998</b>	<b>L2095</b>
Morado		<b>L7017</b>	<b>L7011</b>
Negro		<b>L7013</b>	<b>L8051</b>
Naranja		<b>L1994</b>	

**28,99 €**





## DISPENSADORES DE CADENETA

Marca: Proclinic

Desde  
**54,89 €**  
 1 bobina

**Descripción:** Viene con una tapa que cierra el dispensador para prevenir de posibles contaminaciones. El dispensador también tiene ranuras abiertas para que la cadenaeta pueda ser dispensada desde cualquier lado. Una pequeña porción de la cadenaeta queda expuesta para su fácil acceso.

**Ref. L0857** Aluminio autoclavable. Para 12 bobina (no incluye cadenaetas). **83,69 €**  
 Medidas: Alto 8 cm / Ancho 15 cm / Profundidad 7 cm.

**Descripción:** Viene con una tapa deslizante para evitar la contaminación.

**Ref. L0325** Metacrilato. **56,55 €**  
 Para 10 bobinas (no incluye cadenaetas).  
 Medidas: Alto 7,5 cm / Ancho 13 cm / Profundidad 7,5 cm



Ref. L0325

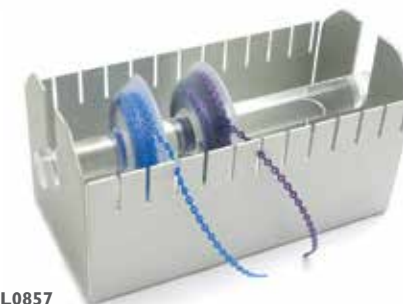

Ref. L0857

**Consulta el estado de tu pedido en todo momento en la web**

**ENVÍOS GRATIS**

A partir de 110€ de compra

### TUS VENTAJAS

*Nuestro compromiso, 100% satisfacción*

- ENVÍO GRATIS a partir de 110€ de compra.
- Disponibilidad de stock del 99,46% .
- Más de 4,600 ofertas con hasta un 50%dto.
- Hasta un 15% dto. en todas tus compras.
- 5% dto. extra por comprar en proclinic.es
- Más de 17.000 productos de las primeras marcas.
- Más de 2.500 productos Marca Proclinic.
- Entrega en 24 horas.
- Tienes 15 días para cambiar de opinión.
- Servicio devoluciones online.
- Consulta el estado de tu pedido online.



sin Latex  
antialérgico

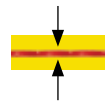

Grosor de cadeneta: 0,66 mm.  
Imagen a escala real.

 proclinic

cadenetas



## CADENETAS ELÁSTICAS

Marca: Proclinic  
Características: Cadenetas sin látex, antialérgico. Bobina de 4,5 metros.  
Diámetro del agujero = 1mm. .026" de ancho.

26,25 €

1 bobina

### TIPOS DE CADENETA

Según la distancia\* del centro de un agujero hasta el centro del siguiente.



EXTRA LARGA



Las cadenetas extra largas tienen una distancia de 4,5mm entre agujero y agujero. Así tienen la ventaja que hay menos huecos donde puede entrar comida, resultando en menos caries.

	CONTINUA Ref.	CORTA Ref.	LARGA Ref.	EXTRA LARGA Ref.
⊗ Transparente	<b>L8165</b>	<b>L8168</b>	<b>L8177</b>	<b>L0401</b>
● Azul	<b>L8166</b>	<b>L8169</b>	<b>L8178</b>	<b>L0402</b>
● Rojo	---	<b>L8170</b>	---	---
○ Blanco	---	<b>L8171</b>	---	---
● Verde	---	<b>L8172</b>	---	---
● Amarillo	---	<b>L8173</b>	---	---
● Morado	---	<b>L8174</b>	---	---
● Gris	<b>L8167</b>	<b>L8175</b>	<b>L8179</b>	<b>L0408</b>
● Rosa	---	<b>L8176</b>	---	---

separadores elásticos

 proclinic

## SEPARADORES ELÁSTICOS EN BARRA

Marca: Proclinic  
Características: Sin látex antialérgico. Separadores más redondeados para una colocación más fácil. Ofrecen la dureza óptima para asegurar la apertura de espacio en el mínimo tiempo.  
Bolsa de 1.000 separadores (100 barras de 10 separadores).



Desde  
23,45 €

Bolsa 1.000 uds.

**Ref. L0326** Separadores elásticos  
**Ref. L0327** Separadores elást. radiopacos

**23,45 €**  
**34,99 €**



sin Latex  
antialérgico

separadores elásticos

 proclinic

## DURASEPS-SEPARADORES ELÁSTICOS

Marca: Proclinic  
Descripción: Sin látex antialérgico.  
- Diseño innovador logrando una separación más rápida  
- Un tope (tipo barbell) proporciona una máxima elasticidad sin roturas  
- Permite una mejor organización de citas:  
- Color Naranja – Separación en 3 días  
- Color Morado – Separación en 8 días



**Ref. L0494** Color naranja (3 días)

22,65 €

Bolsa 500 uds.

SEPARADORES ELÁSTICOS CON TOPE

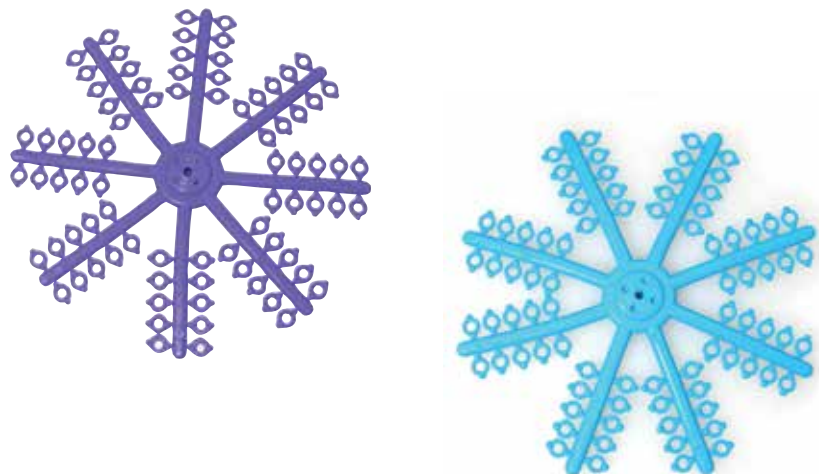

Marca: G&H Wire  
 Descripción: 960 unidades  
 Ref. L2147 Duras Lilas  
 Ref. L8116 Regulares Azules

29,99 €

pinzas

proclinic



PINZAS PARA SEPARADORES ELÁSTICOS

Marca: Proclinic  
 Características: Medidas (cm): 11 (mango) x 6,5 (mango abierto) x 1,5 (puntas abiertas) x 0,25 (punta)

8090

52,75 €

1 unidad

separadores

proclinic

SEPARADORES ELÁSTICOS SUELTOS

Marca: Proclinic  
 Descripción: Sin látex antialérgico.

sin Latex antialérgico

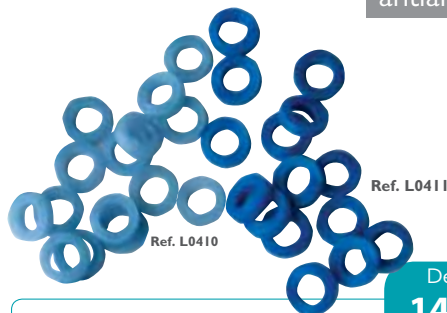

Ref. L0411

Ref. L0410

Desde 14,75 €

1.000 uds.

Ref. L0410 Separadores elásticos 14,75 €  
 Ref. L0411 Separadores elást. radiopacos 18,55 €

LATÓN PARA SEPARAR .020"

Marca: GH

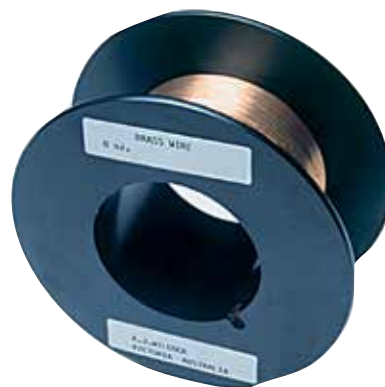

Descripción: Bobina de latón .020". Para la separación de molares antes de colocar bandas. 1 Bobina de 225 gr

Ref. L0880 48,39 €

separadores

proclinic

SEPARADOR NEET

Marca: Proclinic  
 Descripción: Separador de Níquel y Titanio.



L0856

42,99 €

Bolsa 20 uds.

cuñas de rotación

 proclinic

 sin Latex  
antialérgico

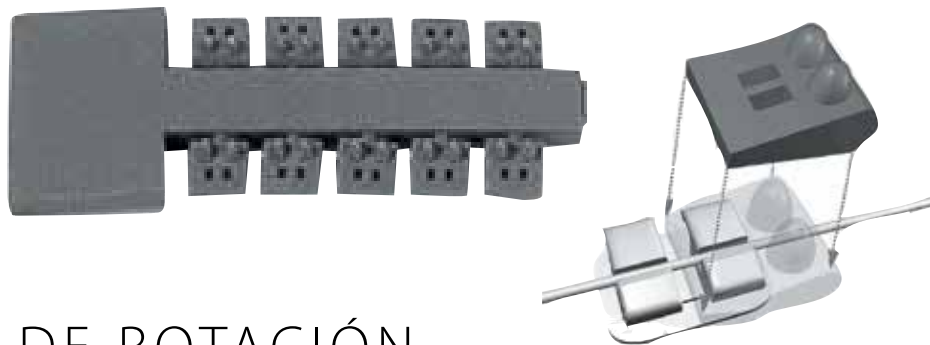

## CUÑAS DE ROTACIÓN

Marca: Proclinic  
Características: Sin látex antialérgico. Ortoestético. Bolsa de 100 Cuñas.  
Se colocan utilizando una pinza Mosquito o Mathieu, en el lado del bracket hacia donde quiere rotar el diente.

27,79 €

Bolsa 100 uds.

Ref. L0428 Color gris  
Ref. L0429 Color transparente



nota ENVASE CON CIERRE DE SEGURIDAD  
PROCLINIC le entrega muchos de sus productos intraorales en bolsas con cierre de seguridad. Este cierre asegura que el envase no ha sido abierto anteriormente. Siempre Proclinic le ofrece la mejor garantía.

### CUÑAS DE ROTACIÓN

Marca: G&H Wire  
Descripción: 100 Unidades. Las cuñas de rotación se ajustan debajo del arco para administrar fuerzas de rotación cuando se desee.



Ref. L7010 Grey Rotation Wedge

28,85 €

### ELÁSTICOS EXTRAORALES

Marca: Raintree Essix  
Descripción: 1000 elásticos por bolsa. La fuerza de activación se alcanza cuando el elástico es estirado hasta tres veces de su tamaño original.



Ref. L10027 .5/16 x 14oz

24,99 €

Ref. L04423 .3/8 x 14oz

24,99 €

Ref. L04423 .1/2 x 14oz

24,99 €



## ELÁSTICOS INTRAORALES

Marca: Proclinic

Descripción: Elásticos de látex color ámbar.

Total de 5.000 elásticos presentados en 50 bolsitas de 100. La fuerza indicada es la fuerza ejercida cuando el elástico es alargado 3 veces su diámetro.

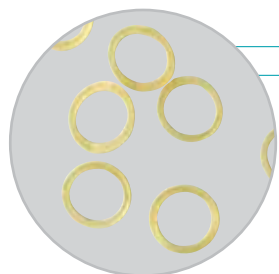

28,25 €

5.000 uds.

DIÁMETROS tamaño real

- 1/8"
- 3/16"
- 1/4"
- 5/16"
- 3/8"



Fuerza Ligera  
2,5 oz

Ref.



Fuerza Media  
4,5 oz

Ref.



Fuerza Fuerte  
6,5 oz

Ref.

	Ref.	Ref.	Ref.
1/8"	L8180	L8185	L8190
3/16"	L8181	L8186	L8191
1/4"	L8182	L8187	L8192
5/16"	L8183	L8188	L8193
3/8"	L8184	L8189	L8194

## ELÁSTICOS MULTICOLORES

Marca: Proclinic

Descripción: Elásticos de látex. Surtido de colores en cada bolsita.

Total de 5.000 elásticos presentados en 50 bolsitas de 100. La fuerza indicada es la fuerza ejercida cuando el elástico es alargado 3 veces su diámetro.

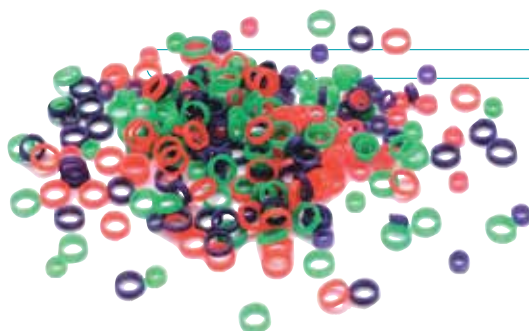

32,19 €

5.000 uds.

DIÁMETROS tamaño real

- 1/8"
- 3/16"
- 1/4"
- 3/8"

Fuerza Ligera  
2,5 oz

Ref.

Fuerza Media  
4,5 oz

Ref.

	Ref.	Ref.
1/8"	L0454	L0454
3/16"	L0450	L0455
1/4"	L0451	L0456
3/8"	L0453	

## ELÁSTICOS INTRAORALES SIN LATEX

Marca: Proclinic

Descripción: Elásticos especialmente para pacientes alérgicos a látex.

Total de 1.000 elásticos presentados en 10 bolsitas de 100. La fuerza indicada es la fuerza ejercida cuando el elástico es alargado 3 veces su diámetro



12,95 €

1.000 uds.

DIÁMETROS tamaño real

- 3/16"
- 1/4"
- 5/16"

Fuerza Media  
4,5 oz (127,6 g.)

Ref.

	Ref.
3/16"	L0342
1/4"	L0345
5/16"	L0348



En cada bolsa de elásticos Marca Proclinic hay un esquema sobre el cual puede usted indicar al paciente donde debe colocarse los elásticos.

Con cada pedido de elásticos **Marca Proclinic (Ref. L0434 a Ref. L0463)** le regalamos esta útil caja para guardarlos.

**Ref. L0465**

Medidas de caja:

Alto 24,5 cm / Ancho 8,5 cm / Profundidad 10 cm

promoción especial

















**ELÁSTICOS INTRAORALES CON IMÁGENES**

Marca: G&H

Descripción: 50 bolsas x 100 elásticos

Elásticos intraorales fabricados con los materiales más puros y frescos y empaquetados para permanecer así. El pre-empaquetado previene de los daños de la luz ultravioleta que puede penetrar la bolsa y dañar los elásticos. Cada empaquetado es comprobado para asegurar que todos los cortes son consistentes y que la fuerza es correcta. Las bolsas tienen un personaje haciendo la identificación de tamaño fácil y rápida.

Ref.	1/8" 3,2 mm	3/16" 4,8mm	1/4" 6,4mm	3/8" 9,5mm	5/16
2,5 oz	<b>L6324</b> Lutin 	<b>L6325</b> Príncipe rana 	<b>L6323</b> Gigante 		<b>L6327</b> Centauro 
	<b>L9617</b> Dragón 	<b>L9591</b> Genio 	<b>L9590</b> Sprite 	<b>L6326</b> Bárbaro 	<b>L6328</b> Trompetista 
	<b>L9618</b> Mago 	<b>L9589</b> Unicornio 	<b>L9588</b> Pegaso 		



29,99 €/u.

**ELÁSTICOS INTRAORALES CON IMÁGENES DEPORTES DE EXTREMO**

Marca: G&H Wire

Descripción: 50 paquetes x 100 elásticos por paquete. Cada pack tiene un código de color e individualizado con su propio deporte de extremo. Los niveles de fuerza son consistentes y están garantizados cada vez.



Ref.	1/8" 3,2mm	3/16" (4,8mm)	1/4" (6,4mm)
6,0 oz	<b>L8081</b> 	<b>L8082</b> 	<b>L8083</b> 

29,99 €

**CAJAS PARA ELÁSTICOS DE ORTODONCIA**

Marca: Angelus

Descripción: Envase 12 unidades.

Caja para elásticos Angie de Angelus para guardar los elásticos de ortodoncia en una caja alegre y divertida



Ref. L02527

16,79 €



colocadores

 proclinic

**COLOCADORES DE ELÁSTICOS**

Marca: Proclinic

Descripción: Fosforescente (brilla en la oscuridad). Para entregar al paciente para que puedan colocar sus elásticos más fácilmente.



L0464

28,05 €

Bolsa 100 uds.

## Elásticos Intraorales

1/8"															
FUERZA	PROCLINIC	Leone	3m Unitek	Dentsply (GAC)	ORMCO	ORTOCEOSA	ORTHO TECHNOLOGY	Denxy	G&H	American Orthodontics	RMO	Forestadent	TP Orthodontics	Raintree Essix	ORTHO Organizers
1,8 oz				Australia											
2 oz			Estrella/ Carlos		Colibrí						Paracaidismo	Naranja	Blanco		
2,5 oz	L8180 <sup>1</sup>	Mariposa				Atenas	Pez león	Ardilla	Duende	Parma Wallaby				Abejorro	Jirafa
2,7 oz				Alemania	Berlín*										
3 oz															
3,5 oz			Flor/Dave		Ardilla			Ardilla	Kayak		Surf			Escorpión	
4 oz			Triángulo/ Katie	India	Nueva Delhi*							Piña			
4,5 oz	L8185 <sup>2</sup>	Gato				Viena	Pez manta	Ardilla	Dragón	Surfista	Lobo gris	Pez mariposa*		Libélula	Chimpancé
5 oz											Saltar a la comba				
5,5 oz															
6 oz			Rombo/ Debbie	Fiji	Suva*				Moto de agua			Sandía		Caracol	
6,5 oz	L8190 <sup>3</sup>	Elefante				Berlín	Águila de Moray	Ardilla	Mago	Elefante asiático	Estrella de mar*				Serpiente pitón
8 oz			Cuadrado/ Gloria											Polilla	

3/16"																
FUERZA	PROCLINIC	Leone	3m Unitek	Dentsply GAC	ORMCO	ORTOCEOSA	ORTHO TECHNOLOGY	Denxy	G&H	American Orthodontics	RMO	Forestadent	TP Orthodontics	Raintree Essix	ORTHO Organizers	
1,8 oz				Holanda												
2 oz			Estrella/ Pete		Codorniz						Vuelo en ala delta	Pera				
2,5 oz	L8181 <sup>4</sup>	Mariposa				Berna	Caballo de mar	Conejo	Príncipe rana	Dragón Komodo				Mariquita	Tucán	
2,7 oz				Méjico*	Ciudad de Méjico											
3 oz					Nutria						Motor					
3,5 oz			Flor/ Dwight		Conejo			Conejo	Motocross		Canoa		Rojo	Bicho palo		
4 oz			Triángulo/ Bill	Suiza	Berna*							Cerezas				
4,5 oz	L8186 <sup>5</sup>	Gato			Canguro	Bruselas	Nutria de mar	Conejo	Genio	Ski	Gorila	Medusa*	Motociclor	Gris	Oruga	Cebra
5 oz											Skate					
5,5 oz			Círculo/ Ken													
6 oz			Rombo/ Bummer	Tailandia	Bangkok*	Impala			Puenting			Fresa	Rosa fiesta	Grillo		
6,5 oz	L8191 <sup>6</sup>	Elefante				Oslo	Manatí	Conejo	Unicornio	Tortuga gigante	Pez raya*				Elefante	
8 oz			Cuadrado/ Roberto	África		Puma					Cheetah		Magenta	Bicho rueda		
8,5 oz									Gnomo							
14 oz											Ballena					

\* Sin látex

1/4"															
FUERZA	PROCLINIC	Leone	3m Unitek	Dentsply GAC	ORMCO	ORTOCEOSA	ORTHO TECHNOLOGY	Denxy	G&H	American Orthodontics	RMO	Forestadent	TP Orthodontics	Raintree Essix	ORTHO Organizers
1,8 oz				China											
2 oz			Estrella/Gary		Búho						Globo	Berenjena			
2,5 oz	L8182 <sup>7</sup>	Mariposa				París	Morsa	Zorro	Gigante	Halcón peregrino				Mariposa	Gacela
2,7 oz				Estados Unidos Washington D.C.*											
3 oz					Foca						Camión				
3,5 oz			Flor/Chuck		Zorro			Zorro	Escalada		Barco de vela		Azul	Bicho bola	
4 oz			Triángulo/Eliot	Japón Tokio*								Uva morada			
4,5 oz	L8187 <sup>8</sup>	Gato			Oso	Copenhague	Foca	Zorro	Sprite Paracaidista	Águila imperial Sand Dollar*	Coche de carreras		Naranja	Hormiga	León
5 oz											Monociclo				
5,5 oz															
6 oz			Rombo/Fred	Corea Seúl*	Carnero				Moto de nieve			Plátano	Color coral	Araña	
6,5 oz	L8192 <sup>9</sup>	Elefante				Dublín	León marino	Zorro	Pegaso	León marino Pez aguja*					Rinoceronte
8 oz			Cuadrado/Fran	Kenia	Leopardo					Jaguar			Lima	Insecto	
8,5 oz									Minotauro						
14 oz										Ballena					

5/16"															
FUERZA	PROCLINIC	Leone	3m Unitek	Dentsply GAC	ORMCO	ORTOCEOSA	ORTHO TECHNOLOGY	Denxy	G&H	American Orthodontics	RMO	Forestadent	TP Orthodontics	Raintree Essix	ORTHO Organizers
1,8 oz				Canadá											
2 oz			Estrella/Greg		Loro						Dirigible	Limón	Amarillo		
2,5 oz	L8183 <sup>10</sup>	Mariposa				Estocolmo	Orca	Pingüino	Centauro	Hurón				Escarabajo	Leopardo
2,7 oz				Italia Roma*											
3 oz					Delfín						Tren				
3,5 oz			Flor/Cliff		Pingüino			Pingüino	Skate		Lancha		Verde	Avispa	
4 oz			Triángulo/Louie	Escandinavia Estocolmo*								Manzana			
4,5 oz	L8188 <sup>11</sup>	Gato			Cebra	Roma	Delfín	Pingüino	Trompetista BMX	Oso panda Pez ángel*	Coche		Marrón	Gusano	Gorila
5 oz											Bicicleta				
5,5 oz															
6 oz			Rombo/Roger	Sudamérica Grecia A Buenos Aires*	Alce				Snow			Uva verde	Malva	Mantis religiosa	
6,5 oz	L8193 <sup>12</sup>	Elefante				Moscú	Tiburón blanco	Pingüino	Caballero	Manatí indio Caballo de mar*					Hipopótamo
8 oz			Cuadrado/Anna	Argentina	Pantera					Leopardo				Bicho hoja	
8,5 oz									Arlequín						
14 oz						Morsa				Ballena azul					

## Elásticos Intraorales

3/8"																
FUERZA	PROCLINIC	Leone	3m Unitek	Dentsply GAC		ORMCO	ORTOCEOSA	ORTHO TECHNOLOGY	Denxy	G&H		American Orthodontics	RMO	TP Orthodontics	Raintree Essix	ORTHO Organizers
1,8 oz				Inglaterra												
2 oz			Estrella/ Tom			Corre Caminos							Helicóptero			
2,5 oz	L8184 <sup>13</sup>	Mariposa					Lisboa	Langosta	Mono	Pirata	Hiena marrón				Mosca	Buitre
2,7 oz				España	Madrid*											
3 oz						Tortuga							Monorail			
3,5 oz			Flor/Will			Mono			Mono	Ski acuático			Submarino	Rosa	Babosa	
4 oz			Triángulo/ Joe	Francia	París*											
4,5 oz	L8189 <sup>14</sup>	Gato				Camello	Londres	Tortuga de mar	Mono	Bárbaro	WindSurf	Tigre siberiano	Trineo	Lila	Luciérnaga	Jabalí
5 oz													Jogging			
5,5 oz																
6 oz			Rombo/ George	Grecia B		Búfalo				Snow acuático					Ciempiés	
6,5 oz	L8194 <sup>15</sup>	Elefante					Madrid	Cangrejo	Mono	Soldado romano	Rinoceronte					Cocodrilo
8 oz			Cuadrado/ John	Perú		Tigre					Puma				Curculionoidea	
8,5 oz																
14 oz						Elefante					Ballena					

	Antigua referencia
1	L0434
2	L0439
3	L0444
4	L0435
5	L0440
6	L0445
7	L0436
8	L0441
9	L0446
10	L0437
11	L0442
12	L0447
13	L0438
14	L0443
15	L0448

\* Sin látex



Descuentos según volumen de compra: **5%** a partir de 500€ / **10%** a partir de 1.000€ / **15%** a partir de 1.500€



“He probado la lámpara LED Proclinic Expert en varios casos clínicos y me gusta mucho la protección ocular, tanto la pantalla como el anillo situado en el extremo de la punta filtran totalmente la luz.”

**Doctora Carmen Miñana**  
Clínica Miñana-Peris  
Número de colegiado 4600-1971

## EFICACIA Y CALIDAD CUANDO MÁS SE NECESITA

La lámpara de polimerización LED inalámbrica **Proclinic Expert** obtiene tiempos más rápidos de fraguado gracias a su fuente directa de luz con una intensidad de 750 - 1600 mW/cm<sup>2</sup>. Esto la convierte en el complemento perfecto para nuestra gama de composites **Proclinic Expert**.





**ELÁSTICOS SIN LÁTEX**

Marca: G&H Wire  
 Descripción: Cada bolsa contiene 100 paquetes individuales de 100 elásticos. Total 1000. Los elásticos sin látex son ideales para evitar la sensibilidad del paciente al látex. Fabricados de un polímero único que elimina la proteína y otros componentes que pueden dar alergia asociados al látex. Disponibles sólo en color natural.

	3/16" 4,8mm	1/4" 6,4mm
Medios	<b>L2098</b>	<b>L2097</b>

**56,65 €**

**ELÁSTICOS INTRAORALES**

Marca: Raintree Essix  
 Descripción: 50 unidades. Elásticos con látex.



	Fuerza Ligera 2,5 oz	Fuerza media 4,5 oz	Fuerza Fuerte 6 oz
1/8"	<b>L10022</b>		<b>L10023</b>
3/16"		<b>L04401</b>	
1/4"	<b>L10024</b>		
5/16"	<b>L10025</b>	<b>L10026</b>	

**34,99 €**

**ELÁSTICOS INTRAORALES**

Marca: Leone

Descripción: Fabricados en látex puro. Sobre cada bolsa se indica el diámetro y la fuerza ejercida cuando el elástico es alargado tres veces su diámetro. Presentación: 10 sobres de 100 elásticos aproximadamente.



	3/16" 4,8mm	1/4" 6,4mm	5/16" 7,9mm
	<b>Ref. L1910</b>	<b>Ref. L1915</b>	<b>Ref. L1920</b>
Ligeros 2,5 oz - 70 grs.	<b>L1910</b>	<b>L1915</b>	<b>L1920</b>
Medianos 4,5 oz - 126 grs.	<b>L1911</b>	<b>L1916</b>	<b>L1921</b>
Fuertes 6,5 oz - 182 grs.	<b>L1912</b>	<b>L1917</b>	<b>L1922</b>
			<b>12,23 €</b>



**ELÁSTICOS INTRAORALES**

Marca: 3M Unitek

Descripción: Contiene latex / Fuerza consistente / Sin colorantes aditivos / Eficiencia en coste y tiempo: no necesita contar, separador y re-empaquetados / Fácil identificación de fuerza y tamaño / Fácil de dispensar / 100 elásticos por paquete, 30 paquetes por caja (Total 3000 elásticos).

	1/8" 3,2mm	3/16" 4,6mm	1/4" 6,4mm	3/8" 9,5mm
	<b>Ref. L9219</b>	<b>Ref. L9320</b>	<b>Ref. 43411</b>	<b>Ref. 85226</b>
Ligeros 2 oz - 56,7 grs.	<b>L9219</b>			<b>43440</b>
Medianos 4 oz - 113,4 grs.		<b>L9320</b>	<b>43411</b>	<b>85226</b>

**42,83 €**

**ELÁSTICOS EXTRAORALES**

Marca: Leone

Descripción: Fabricados en látex puro. Bolsa de 100 Elásticos.



	3/16" 4,8mm	1/4" 6,4mm	3/8" 9,5mm	1/2" 12,7mm
	<b>Ref. L1930</b>	<b>Ref. L1932</b>	<b>Ref. L9244</b>	<b>Ref. -</b>
Fuertes 8 oz - 224 grs.	<b>L1930</b>	<b>L1932</b>	<b>L9244</b>	-
Extrafuertes 14 oz - 392 grs.	<b>L1931</b>	<b>L1933</b>	-	<b>L9248</b>
	<b>3,62 €</b>	<b>3,62 €</b>	<b>3,83 €</b>	<b>4,34 €</b>



## RESORTE NI-TI CERRADO CON GANCHOS

Marca: Proclinic  
 Características: Resorte de Níquel y Titanio. Diámetro .030". Bolsa de 10 unidades.  
 Longitud 9 y 12 mm.

**54,25 €**

Bolsa 10 uds.

LONGITUD	9 mm. Ref.	12 mm. Ref.
Ultra Ligera (100 g.)	<b>L1199</b>	<b>L1200</b>
Ligera (150 g.)	<b>L0818</b>	<b>L0821</b>
Media (200 g.)	<b>L0819</b>	<b>L0822</b>
Fuerte (250 g.)	<b>L0820</b>	<b>L0823</b>

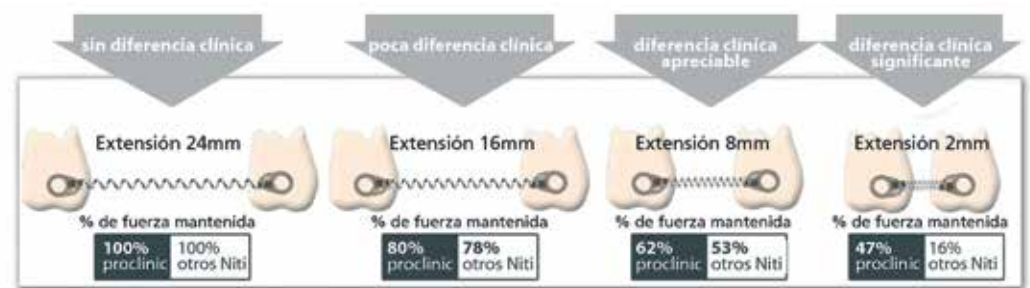
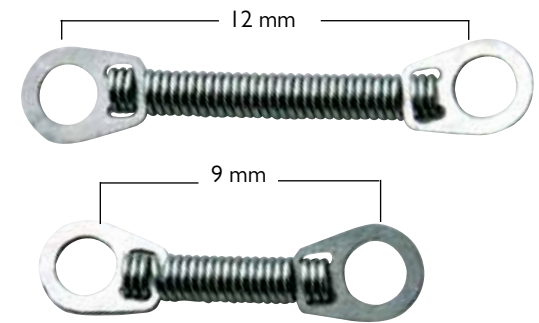
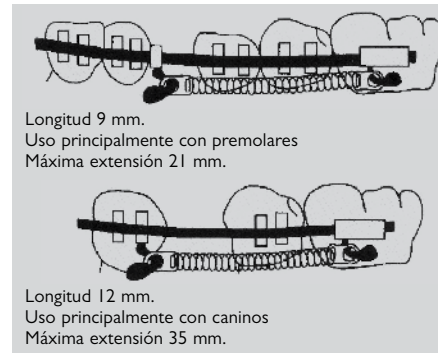

resorte

 proclinic

Resortes / Coil Springs



## RESORTE NI-TI PARA DISTALIZAR MOLARES

Marca: Proclinic  
 Características: Longitud 18 cm. Tiene una fuerza ligera de 100 grs para conseguir una distalización media de 1,5mm cada mes sin que sea necesaria la colaboración del paciente. Coloque el resorte sobre el arco y anclarlo con un gancho y elásticos.

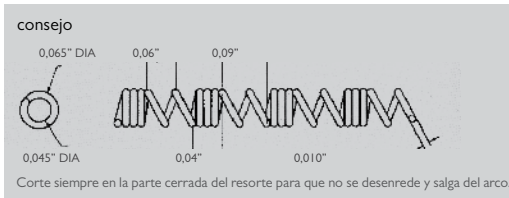

**L0824**

**54,25 €**

Bolsa 3 uds.

resorte

 proclinic



## RESORTE NI-TI ABIERTO PARA ABRIR ESPACIOS

Marca: Proclinic  
 Características: Longitud 15 cm.

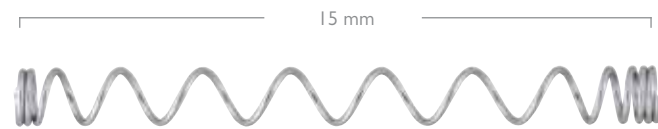

Diámetro Alambre	Diámetro Interior	Fuerza	Ref.
.009" (0,23 mm)	.035" (0,89 mm)	Ligera (100 grs.)	<b>L0825</b>
.010" (0,25 mm)	.035" (0,89 mm)	Media (150 grs.)	<b>L0826</b>
.010" (0,25 mm)	.035" (0,89 mm)	Fuerte (200 grs.)	<b>L0827</b>

**54,25 €**

Bolsa 10 uds.

resorte

 proclinic

### MUELLES CERRADOS INITIALLOY™

Marca: G.C Orthodontics



**Descripción:** Esta es la herramienta ideal para el cierre de espacios, sin la cooperación de su paciente. Longitud inicial: 5 mm (ojales excluidos). Los muelles Initialloy™ pueden estirarse hasta 15 mm sin ninguna alteración de sus propiedades elásticas. Están disponibles en cuatro niveles de fuerza: 100 g, 150 g, 200 g. 10 unidades.

<b>Ref. L4117</b>	Fuerza Ligera 100g.	<b>74,99 €</b>
<b>Ref. L4118</b>	Fuerza Media 150g.	<b>74,99 €</b>
<b>Ref. L4119</b>	Fuerza Fuerte 200g.	<b>74,99 €</b>

### MUELLES ABIERTOS INITIALLOY™

Marca: G.C Orthodontics



**Descripción:** Hecho de la misma aleación que los arcos Initialloy, estos muelles ejercen fuerzas constantes y calibradas. Estos resortes son de 15 mm de largo antes de activarse. Se pueden comprimir hasta 3 mm y ejercerán una fuerza calibrada hasta que se recuperan de su longitud inicial. Están disponibles en dos niveles de fuerza : 100g y 150g. 3 unidades.

<b>Ref. L4115</b>	Fuerza Ligera 100g. 18cm.x0.35"	<b>129,99 €</b>
<b>Ref. L4116</b>	Fuerza Media 150g. 18cm.x0.35"	<b>129,99 €</b>



resorte



## RESORTE NI-TI ABIERTO BOBINA PARA ABRIR ESPACIOS

Marca: Proclinic  
Características: Resorte de Níquel y Titanio. Bobina de 38 cm.



**24,45 €**

1 unidad

Diámetro Alambre	Diámetro Interior	Fuerza	Ref.
.009" (0,23 mm)	.030" (0,76 mm)	Ligera	<b>L0828</b>
.010" (0,25 mm)	.030" (0,76 mm)	Ligera	<b>L0829</b>
.010" (0,25 mm)	.036" (0,91 mm)	Ligera	<b>L0830</b>
.012" (0,30 mm)	.030" (0,76 mm)	Media	<b>L0831</b>
.012" (0,30 mm)	.036" (0,91 mm)	Fuerte	<b>L0832</b>
.014" (0,36 mm)	.036" (0,91 mm)	Fuerte	<b>L0833</b>

### RESORTE ACERO INOXIDABLE BOBINA

Marca: G&H Wire

ABIERTO para abrir espacios

Diámetro Alambre	Diámetro Interior	Ref.
.010" (0,25 mm)	.028" (0,71 mm)	<b>L9025</b>
.010" (0,25 mm)	.030" (0,76 mm)	<b>L9026</b>
.010" (0,25 mm)	.036" (0,91 mm)	<b>L9027</b>

**8,75 €**

CERRADO para cerrar espacios

Diámetro Alambre	Diámetro Interior	Ref.
.010" (0,25 mm)	.030" (0,76 mm)	<b>L9028</b>

Descripción: Bobina de 50 cm.





### RESORTE NITI ABIERTO BOBINA



Marca: G&H Wire  
 Descripción: Bobina de 6,4m. Resorte abierto para abrir y mantener el espacio eficientemente con un corte conveniente.

	Fuerza	Diámetro Alambre	Diámetro interior	Ref.
Ultra Ligera	95g	.009"(0,22mm)	.030"(0,76mm)	<b>L2170</b>
Media	220g	.012"(0,30mm)	.030"(0,76mm)	<b>L2171</b>

**24,69 €**

### RESORTE NITI CERRADO PARA CERRAR ESPACIOS

Marca: G&H Wire



Descripción: Bobina de 38 cm.

	Fuerza	Ref.
Ultra ligera	100gr.	<b>L5191</b>
Ligera	150gr.	<b>L5192</b>
Medio	200gr.	<b>L5193</b>
Fuerte	250gr.	<b>L5194</b>

**31,89 €**

### RESORTE ORTHO FORCE NITI

Marca: G&H Wire



Descripción: La aleación de níquel titanio desarrollada por G&H® forma con precisión resortes cerrados. Provee fuerza consistente y permanece activo hasta que el espacio es cerrado. Los valores de fuerza consistente y recuperación completa son rutinariamente conseguidos con los resortes Niti.

Características:	Caja de 10 u.	
<b>Ref. L5403</b>	12 mm. Medio 200gr.	<b>54,99 €</b>
<b>Ref. L5404</b>	9 mm. Medio 200gr.	<b>54,99 €</b>



separador

 **proclinic**

## SEPARADOR NEET

Marca: Proclinic  
 Características: Resorte de Níquel y Titanio.



Descripción: Separadores Neet Nite ofrecen fuerza eficiente para la separación de los puntos de contacto antes de atar. Compromiso simple y auto activación. 0.018 "Diámetro de alambre.

**L0856**

**42,99€**

Bolsa 20 uds.

### TRUFLEX™ MUELLES ESTÉTICOS DE NITI PARA ABRIR DE .012"X.030"

Marca: Ortho Technology  
 Descripción: 3 tiras de 18 cm en cada paquete.  
 • Nivel de fuerza constante  
 • Recubrimiento duradero  
 • Tiras de 18 cm .012" x .030" (.014" x .032" recubrimiento)



Ref. L7050 **97,50 €**

### QUAD HELIX RECTO SUPERIOR

Marca: 3M Unitek  
 Descripción: El quad helix consiste en el cuerpo transversal generador de fuerza, los brazos generadores de fuerza y los loops de retención entre estos elementos. El cuerpo transversal comienza oclusal en la vaina y cruza en sentido lingual sobre el brazo para permitir suficiente espacio entre la encía y el cuello de los molares. Además, el cuerpo del arco mantiene su flexibilidad sin restringir significativamente la lengua.  
 • Adaptado a la anatomía maxilar superior e inferior, con suficiente espacio alrededor de la encía.  
 • Se puede usar con vainas de rotación curvas MIA así como con vainas linguales rectas.  
 • Se fija con alambre o con el módulo de fuerza AlastiK™ S1. No es necesario soldar.  
 • Ideal para ajuste directo e indirecto.



Ref.	
L8000	Nº1 Recto
L8001	Nº2 Recto
L8002	Nº3 Recto
L8005	Nº1 Curvo

5 unidades **86,69 €**

### barras palatinas



## RESORTE WARREN

Marca: Proclinc  
 Descripción: Aplica una acción continua de torque a piezas anteriores individuales. Se desliza el resorte por el arco hasta posicionarse sobre el diente que se quiere mover. Al colocar el arco en la ranura del bracket, el resorte se queda activado y en contacto sólo con la superficie del diente. Para su uso con arco de hasta 0.017" x 0.025".

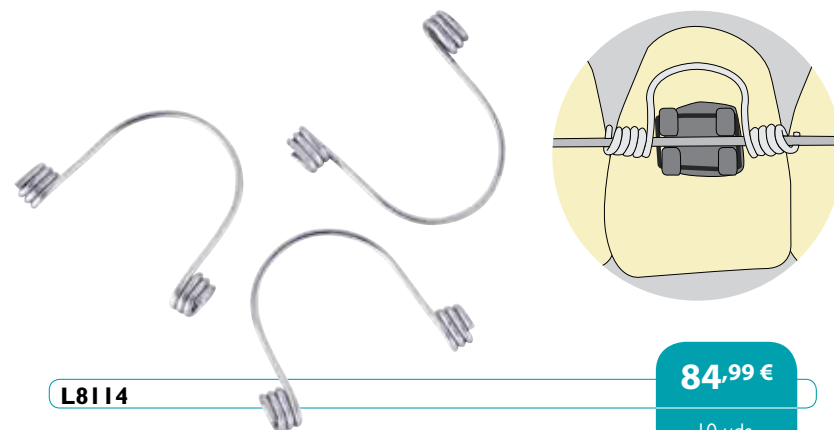

L8114

**84,99 €**

10 uds.

### barras palatinas



## QUAD HELIX CURVO Y RECTO

Marca: Proclinc  
 Descripción: Aparato de expansión. Curvo para uso con cajetines linguales curvos o Recto para uso con cajetines linguales recto.

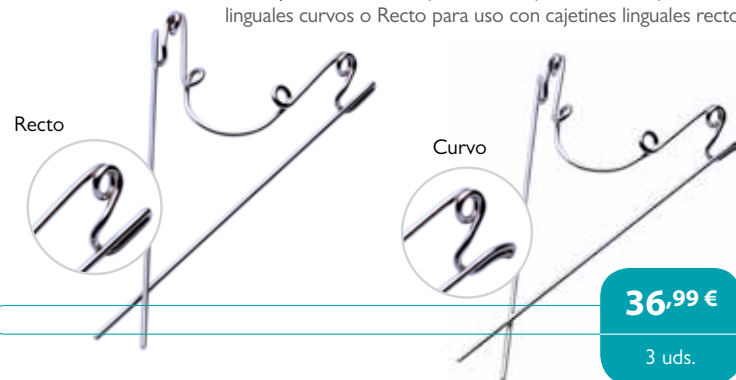

Ref. L1943 Recto Talla 1  
 Ref. L1944 Recto Talla 2  
 Ref. L1945 Recto Talla 3

Ref. L1946 Curvo Talla 1  
 Ref. L1947 Curvo Talla 2  
 Ref. L1948 Curvo Talla 3

**36,99 €**

3 uds.

### BARRAS GOSHGARIAN

Marca: G&H Wire

Descripción: Bolsa de 5 unidades.

Alambre de 0,9 mm (.036") con doble doblez para mantenimiento / retención de arcadas, rotación y distalización de molares. La barra palatina debe ser asegurada en los tubos linguales con una ligadura metálica.

	Con asa hacia distal	Con asa hacia mesial
	Ref.	Ref.
36 mm	<b>L9693</b>	<b>L9700</b>
38 mm	<b>L9694</b>	<b>L9701</b>
40 mm	<b>L9695</b>	<b>L9702</b>
42 mm	<b>L9696</b>	<b>L9703</b>
44 mm	<b>L9697</b>	<b>L9704</b>
46 mm	<b>L9698</b>	<b>L9705</b>
52 mm	<b>L9699</b>	<b>L9706</b>

**25,15 €**

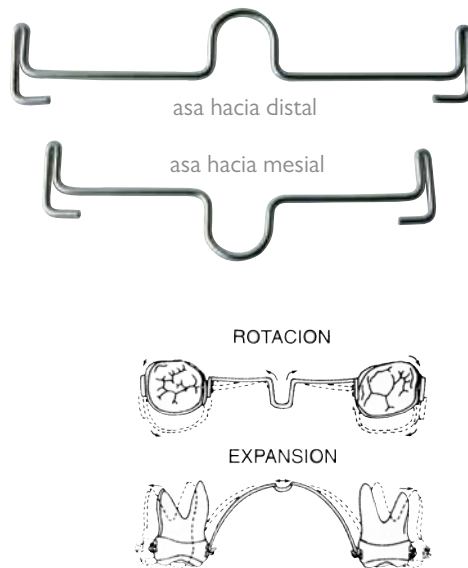

### QUAD HELIX

Marca: G&H Wire

Descripción: 1 unidad. Combinando la eficiencia del aparato Quad-Helix con la ventaja de la fácil extracción y la fácil inserción, permite una mayor flexibilidad y un mayor control durante el tratamiento. Recto, para uso con cajetines linguales rectos.

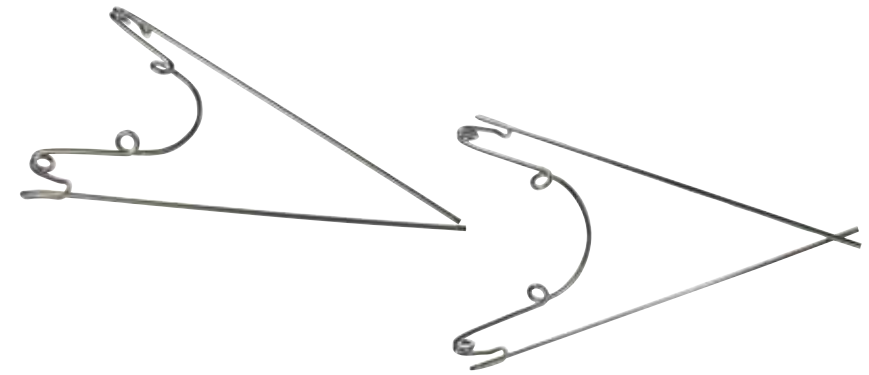

Diámetro Interior	Recto
Talla 1 (36,2mm.)	<b>L6299</b>
Talla 2 (39,2mm.)	<b>L6300</b>
Talla 3 (45,9mm.)	<b>L6301</b>
	<b>17,99 €</b>



## BARRAS GOSHGARIAN

Marca: Proclinic

Descripción: Hecho de alambre de acero inoxidable de 0,9mm. Los arcos palatales permiten el control de la rotación, de la extensión y de la contracción de los primeros molares de la mandíbula superior

**24,35 €**

5 uds.

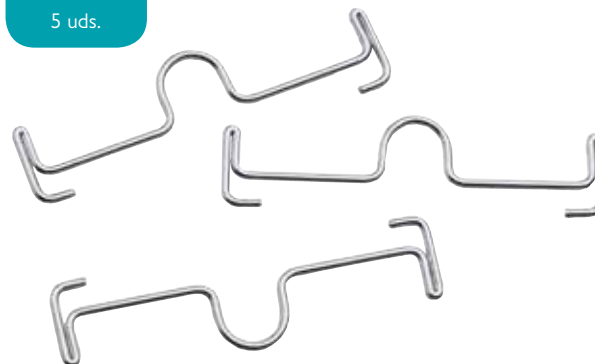

barras palatinas

 **proclinic**

	Con asa hacia distal	Con asa hacia mesial
	Ref.	Ref.
35 mm	<b>L2220</b>	<b>L2231</b>
37 mm	<b>L2221</b>	<b>L2232</b>
39 mm	<b>L2222</b>	<b>L2233</b>
41 mm	<b>L2223</b>	<b>L2234</b>
43 mm	<b>L2224</b>	<b>L2235</b>
45 mm	<b>L2225</b>	<b>L2236</b>
47 mm	<b>L2226</b>	<b>L2237</b>
49 mm	<b>L2227</b>	<b>L2238</b>
51 mm	<b>L2228</b>	<b>L2239</b>
53 mm	<b>L2229</b>	<b>L2240</b>
55 mm	<b>L2230</b>	<b>L2241</b>

### TUBO LINGUAL CON GANCHO DE BOLA

Marca: Leone

Descripción: Confecciones de 10 uds.

La base curva adpata al contorno del primer como segundo molar.  
Soldadura de plata. No incluye flux / fundente.



	Ref.
Derecho:	<b>L1145</b>
Izquierdo:	<b>L1146</b>
Derecho con rotación -8°	<b>L1147</b>
Izquierdo con rotación -8°	<b>L1148</b>
	<b>27,53 €</b>

### CAJETÍN LINGUAL CON GANCHO PARA SOLDAR

Marca: G&H Wire

Descripción: Envase de 10 uds.



Ref. L6303



Ref. L6304

Ref. L6303	Gancho derecha	<b>60,75 €</b>
Ref. L6304	Gancho izquierda	<b>60,75 €</b>

### CAJETÍN / GANCHO LINGUAL SOLDADO A BANDAS

¿Necesita un cajetín / tubo lingual o un gancho lingual soldado a sus bandas?

Estos productos van soldados en las bandas que aparecen en las páginas 107 y 108. Simplemente añada al final de la referencia una "C" para Cajetín Lingual o añada una "H" para Gancho Lingual.

Por ejemplo: L7629C (Roth Superior Derecha. Tamaño I con Cajetín), L7856H (Ricketts Inferior Izquierda. Tamaño 4 con Gancho).

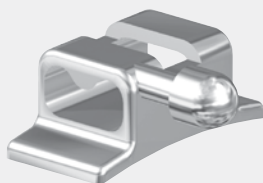

Marca: Leone

Descripción:

- 1 Bolsa de 5 Bandas
- + Tubos Bucales Soldados
- + Cajetines Linguales Soldados.

**46,60 €**  
envase económico



Marca: Leone

Descripción:

- 1 Bolsa de 5 Bandas
- + Tubos Bucales Soldados
- + Ganchos Linguales Soldados.

**34,54 €**  
envase económico

### TUBO LINGUAL / CAJETÍN LINGUAL

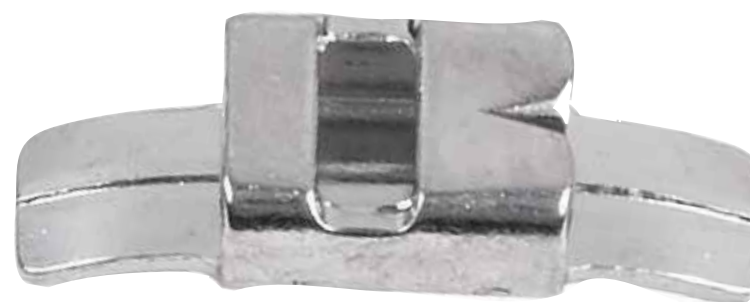

Descripción: Bolsa de 5 unidades.

- Incluye muesca distal para ayudar la sujeción del arco dentro del tubo
- Incluye ventana central para facilitar la higiene
- Para uso con Barras Palatinas, Goshgarian y Quad Hélix.
- Para soldar a la cara lingual de bandas.

Ref. L0496 **13,35 €**

ESTOS ARTÍCULOS SE SERVIRÁN BAJO PEDIDO Y SU PLAZO DE ENTREGA APROXIMADO SERÁ DE 15 DÍAS. NO SE ADMITEN DEVOLUCIONES.



Descuentos según volumen de compra: **5%** a partir de 500€ / **10%** a partir de 1.000€ / **15%** a partir de 1.500€



# crecemos

En profesionalidad, en gama y en productos de marca Proclinic. Porque queremos ofrecerte nuestra mejor versión. Desarrollamos la mejor solución a tus necesidades para seguir ofreciéndote productos de eficacia y calidad contrastadas. Los tests científicos y vuestros testimonios nos avalan.



Creemos.  
Descúbrelo.



### BOTÓN RECTANGULAR ADHESIÓN DIRECTA DE COMPOSITE

Marca: Ortho Technology  
 Descripción: 10 unidades.  
 • Agradables en apariencia y estética.  
 • Dureza de material y resistente a las manchas.  
 • Base retentiva con surcos.



Ref. L7051

51,50 €



Sólo por  
**20,99 €**



### BOTONES CERÁMICOS LINGUALES CEMENTADO DIRECTO

Marca: Bestdent  
 Descripción: 5 unidades. Cementado Directo. Base rectangular.

Ref. 75852

20,99 €



Intraoral Estético



## BOTÓN ESTÉTICO

intraoral estético



Marca: Proclinic  
 Descripción: Fabricado en polímero de composite el nuevo botón redondo de cementado directo de Proclinic se puede usar tanto lingualmente como labialmente así como de ayuda auxiliar para aligners. La pequeña forma redonda ha sido diseñada para obtener un buen resultado con un confort excepcional.

- Amplia área de las aletas que acepta y retiene elásticos aplicados en cualquier dirección
- Superficie suave y redondeada para un confort del paciente excepcional
- Composite de color del diente para una buena estética
- El tamaño pequeño de su base se adapta a cualquier diente
- Diseño de base mecánica único que asegura una óptima adhesión

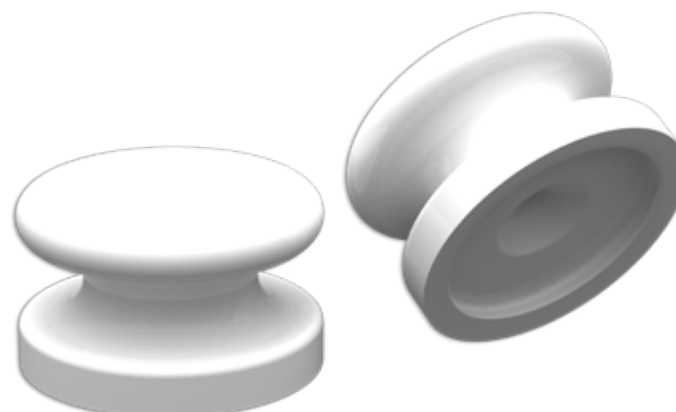

Ref. L8567

41,99 €

10 unidades.

★ NOVEDAD



**LAZO LINGUAL CEMENTADO DIRECTO**

Marca: G&H WIRE  
 Descripción: 10 unidades. Base redonda. Diámetro del lazo .036"  
**Ref. L8576 37,99 €**



**LAZO LINGUAL ESTÉTICO**

★ NOVEDAD

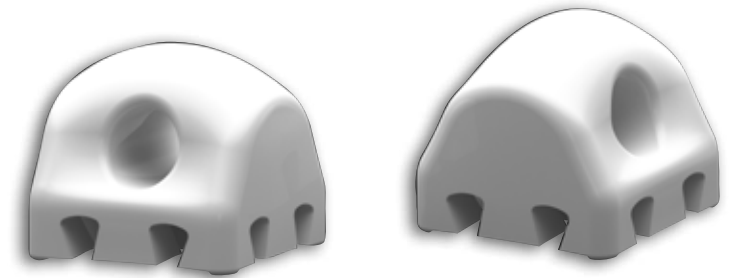

Marca: Proclinic  
 Descripción: Lazo lingual de cementado directo. Especialmente diseñado para el confort del paciente y la versatilidad. Incluye un diseño de la entrada en forma de embudo que asegura una fácil inserción del arco y tiene una base estrecha que optimiza el posicionamiento en el área inter-proximal.  
 - Translucido, fabricado de un polímero para una estética óptima  
 - Diseño de entrada en forma de embudo exclusivo para fácil inserción del arco  
 - Base estrecha y tamaño pequeño para una fácil colocación  
 - Retención mecánica optimizada

**Ref. L8568**

**42,99 €**

10 unidades.

**FREDDY BOTÓN CERÁMICO**



**Ref. L1039**

**Ref. L1040**

Marca: Gestenco  
 Descripción: El botón transparente perfecto para todos los aparatos estéticos (aligners etc.)  
 - Para uso también cementado directamente al diente.  
 - Funciona tanto lingual como labial.  
 - La malla de la base consigue una adhesión fuerte  
 - Se adhiere bien con los adhesivos más comunes y especialmente adhesivos fotopolimerizables (Transbond, Light Bond, Fuji Orto LC, Heliosit etc.)  
 - La anatomía y el tamaño de la base se adapta a todos los dientes.  
 - Disponen de suficiente espacio alrededor de las aletas para los elásticos.

**Ref. L1039**

**51,45 €**

**FREDDY GANCHO CERÁMICO**

Descripción: Envase 10 unidades. El gancho Freddy tiene un perfil bajo y suave y una forma de elipse. Tienes las mismas características que el botón Freddy L1039 y combina perfectamente con aligners y como gancho para clase II en mecánica lingual.

**Ref. L1040**

**51,45 €**

**TUBO BUCAL CEMENTADO DIRECTO IMAGE**

Marca: Gestenco  
 Descripción: Envase 1 unidad.  
 Tubo de cementado directo de polímero de fibra de vidrio y composite con torque-en-base para un perfil bajo y una reducción de interferencia oclusal. Dos tipos se ajustan a todos los molares, ranura de .018 y .022 en el mismo tubo.

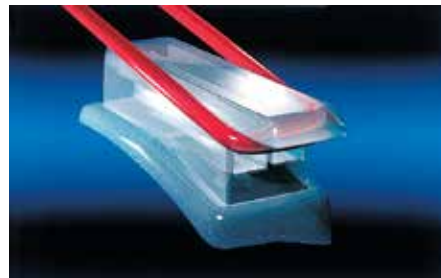

	Torque	Offset	Ref.
Sup.derecha / Inf. izquierda	-10°	7°	<b>L1041</b>
Sup. izquierda / Inf. derecha	-10°	7°	<b>L1042</b>

**10,19 €**

**SOLDADURA DE PLATA**



Descripción: Bobina de 1,85m.  
 Libre de cadmio y de plomo para aplicaciones dentales.  
 Diámetro: 0,79mm. (0.031")  
 Longitud: 185 cm. Peso: 7,78 gr (1/4 Onza Troy).  
 No incluye Flux / Fundente.

**Ref. 7830**

**16,75 €**

Intraoral Estético



**BOTONES LINGUALES MICRO**

Marca: G&H Wire  
 Descripción: Envase de 20 unidades.

Más información

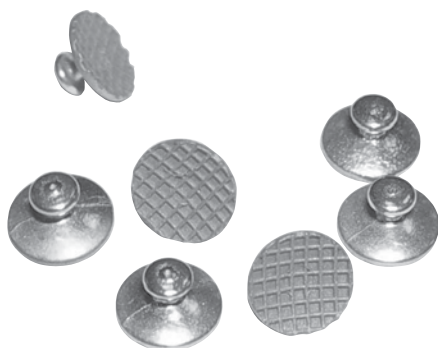

Ref. L6302

32,95 €

PRODUCTO DESTACADO

El tamaño reducido permite cementar incluso en zonas donde existe sólo una superficie de cementado mínimo. La base del botón mide sólo .011" mientras la mayoría de los botones linguales disponibles miden .026". En casos de dientes intruidos parcialmente se puede utilizar los botones parcialmente debajo de la gingiva sin sacrificar la comodidad del paciente.

**BOTONES LINGUALES CURVOS**

Marca: G&H Wire  
 Descripción: 20 Unidades.



Ref. L6333

56,35 €

**PALOMA LINGUAL**

Marca: TP Orthodontics  
 Descripción: 10 unidades. Cementados.



L2051 Con Alas Base Redonda

41,19 €



**BOTONES LINGUALES CEMENTADO DIRECTO**

Más información



Ref. L1977

Ref. L1976

Marca: Leone  
 Características: 10 uds.

Ref. L1977 boton curvo profundo  
 Ref. L1976 boton plano

26,06 €





**BOTONES LINGUALES  
CEMENTADO DIRECTO**

Marca: Bestdent  
Descripción: 10 unidades.

Sólo por  
**20,15 €**



L8103	Base Rectangular
L8104	Base Redonda

**20,15 €**



**BOTONES LINGUALES  
CEMENTADO DIRECTO**

Marca: Proclinic  
Descripción: Formados con precisión para el confort del paciente. Los botones de cementado están soldados con una base anatómica de 80 medidas de hilo.

botones linguales



**27,85 €**

10 uds.

**Ref. L0816** boton cóncavo  
**Ref. L0817** boton plano



### MINI MOLDES

Marca: G&H Wire

PRODUCTO DESTACADO



Ref.	Nombre	Precio	Contenido
L0866	Kit introducción mini moldes	<b>161,99 €</b>	3 moldes de cada tipo + 2 mangos*
L0867	Mini moldes pequeños para cementar alambre	<b>84,75 €</b>	Kit de 10 moldes pequeños + mango
L0868	Mini moldes grandes para cementar alambre	<b>84,75 €</b>	Kit de 10 moldes grandes + mango
L0869	Mini moldes botones linguales	<b>84,75 €</b>	Kit de 10 moldes + mango
L0870	Mini moldes para hacer brackets	<b>84,75 €</b>	Kit de 10 moldes + mango
L0871	Mini moldes control de hábitos	<b>84,75 €</b>	Kit de 10 moldes + mango
L0872	Mini moldes para corregir mordida	<b>84,75 €</b>	Kit de 8 moldes + mango
L0873	Mango para mini molde	<b>5,39 €</b>	1 unidad

\* Ahora también incluye tres unidades del nuevo molde para la realización de tubos bucales.

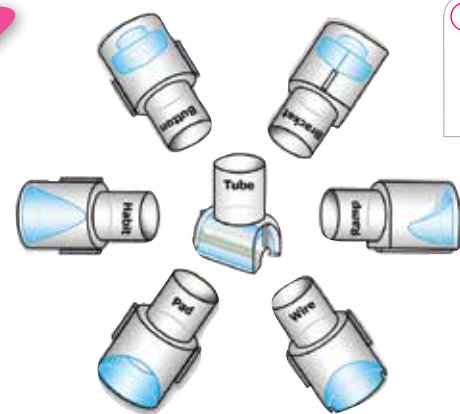

- 1 Mida la longitud del alambre que quiere utilizar, corte y téngalo preparado.
- 2 Insertar el molde para cementar alambres en el mango.
- 3 Llene el molde con el adhesivo fotopolimerizable.
- 4 Posicione el alambre sobre los dientes y coloque el molde sobre el alambre para que entre el alambre dentro de la ranura. Empiece primero con los dientes más centrales primero y seguir en dirección distal.
- 5 Fotopolimerice con la lámpara entre 5 y 20 segundos según la lámpara que utilice.
- 6 Quitar el molde lentamente.
- 7 Existen dos tamaños de moldes para cementar alambres.
- 8 Para uso con alambres hasta .020".



botón autoligable



## SPIN BOTON AUTOLIGABLE

Marca: Proclinic  
 Características: Maneje la rotación del diente. Extrauya un solo diente mientras controla la rotación. Todo sin necesidad de utilizar sistemas de ligado complejos porque SPIN es auto-ligado. De hecho, la ausencia total de la necesidad de ninguna ligadura o dispositivo auxiliar (cuñas de rotación u otro mecanismo de tracciones) hace SPIN altamente innovador en términos de facilidad y eficacia clínica.



Ref. L1870 10 Unidades

**52,99 €**

Bolsa de 10 u.

## SOLUCIONES PARA RETENEDORES LINGUALES RETENEDOR DE FIBRA DE VIDRIO



Descripción: Enforce frc TM incorpora miles de hilos de fibra de vidrio atado con un adhesivo fotopolimerizable que permite adaptación directamente en la boca de los pacientes. Enforce frc TM es maleable y pegajoso – perfecto para adaptación y retención positiva antes de fotopolimerizar. Diámetro pasivo de .032" (0,8mm) que se puede aplanar durante la adaptación.

- Ideal para varias aplicaciones:
- Retención lingual superior e inferior
  - Retención de diastemas
  - Tratamiento segmentado
  - Anclaje posterior
  - Férulas Traumatológicas y perioontales
  - Mantenimiento pos-extracción.

Ref. L3279 Caja con 2 Tiras 12cm cada uno

**327,99 €**



**EVERSTICK RETENEDOR DE FIBRA DE VIDRIO**



Ref. L0879

**234,99 €**

Descripción: Envase de 2 tiras.  
Largo: 12 cm. Diámetro efectivo: 0,75 mm



**Un concepto revolucionario en retenedores linguales.**

Cada cinta de everStick incorpora mil hilos de fibra de vidrio, compactados con un adhesivo de fotopolimerización preimpregnado. Permite una adaptación fácil y rápida directamente en la boca del paciente. La cinta es maleable y pegajosa, dos características para una adaptación ajustada y una retención positiva durante la fotopolimerización.

Con everStick se ahorra tiempo y dinero:

- Sólo precisa una visita del paciente
- No es necesario hacer dobleces antes.
- No requiere impresiones
- No requiere modelo

Otras ventajas:

- A diferencia de otros retenedores, se puede colocar everStick incluso con los brackets todavía puestos.
- Indicado para pacientes de retención a largo plazo
- Limpieza fácil
- Anti alérgico (No contiene metal)

Ideal para:

- Retención en arcada superior e inferior
- Retención de diastemas
- Anclaje posterior

**nota importante**

Al recibir su pedido de everStick ORTHO® es muy importante que saque la caja verde de su envoltorio térmico. Debe guardarla en el frigorífico inmediatamente y mantener entre 2 y 8°C. Cuando se almacena correctamente, tiene una fecha de caducidad de 2 años a partir de la fecha de fabricación.

**EJEMPLO CON PACIENTE:**



Este producto ha sido probado en un estudio realizado por una asociación independiente de consumo de productos dentales en los EE.UU. 94% de los que probaron el producto en el estudio afirmaron que iban a incorporar el producto en sus propias clínicas. Para más información sobre este estudio, por favor escriba a nuestro servicio de información sobre productos de ortodoncia: [servicio.ortodoncia@proclinic.es](mailto:servicio.ortodoncia@proclinic.es).

**PRODUCTO DESTACADO**

- 1 Mida y corte la fibra; Usando, por ejemplo un hilo dental. Se recomiendan guantes libres de polvo de talco para la manipulación de las fibras de everStick® ORTHO. Guarde la bolsa en la nevera (a una temperatura de 2-8°C, 35-46 °F) entre usos.
- 2 Limpie la superficie del diente; por ejemplo con piedra pómez y agua, y seque el área con aire.
- 3 Grabe las superficies del diente con ácido ortofosfórico. El tiempo adecuado de grabación es de unos 45-60 segundos.
- 4 Tratamiento de las superficies del diente con resina; aplique una fina capa de agente de adhesión a las superficies del diente en el área de retención y foto polimerice siguiendo las instrucciones del fabricante.
- 5 Aplique una fina capa de composite fluido en las superficies del diente donde se va a poner el retenedor.
- 6 Posicione y fotopolimerice la fibra
- 7 Cubra y finalice el retenedor

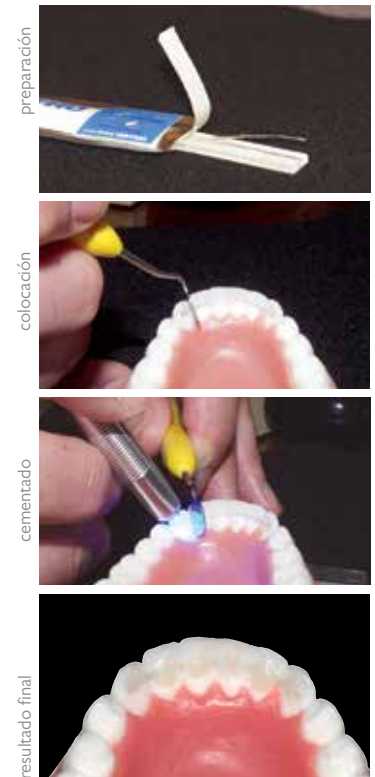

## SOLUCIONES PARA RETENEDORES LINGUALES

"Adhesivos para Retenedores Linguales en la pág.297"

### RETENEDORES LINGUALES

La máxima capacidad retentiva gracias a las bases perfiladas para cada diente. Su espesor permite una adaptación perfecta a la superficie lingual así que facilita la higiene y minimiza la molestia para el paciente. Distancias marcadas son desde el centro de la primera base hasta el centro de la última base.

#### Central a Central Superior

Ref. L1714 d = 4mm 10 unidades

Ref. L1715 d = 6mm 10 unidades

Ref. L1716 d = 9mm 10 unidades

**57,53 €**

#### Lateral a Lateral Superior

Ref. L1717 d = 14mm 10 unidades

Ref. L1718 d = 16mm 10 unidades

Ref. L1719 d = 18mm 10 unidades

Ref. L1720 d = 20mm 10 unidades

**57,53 €**

#### Canino a Canino Inferior

Ref. L1721 d = 29mm 2 unidades

Ref. L1722 d = 31mm 2 unidades

Ref. L1723 d = 33mm 2 unidades

Ref. L1724 d = 35mm 2 unidades

Ref. L1725 d = 37mm 2 unidades

**14,78 €**

d = distancias medidas desde el centro de la primera base hasta el centro de la última base.

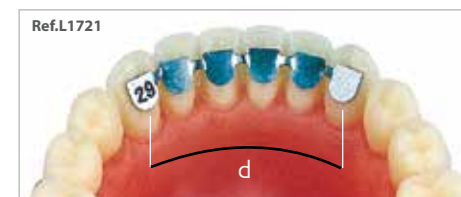
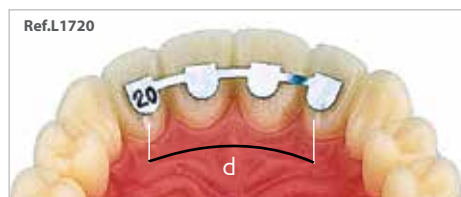

## TUS VENTAJAS

*Nuestro compromiso, 100% satisfacción*

- ENVÍO GRATIS a partir de 110€ de compra.
- Disponibilidad de stock del 99,46% .
- Más de 4,600 ofertas con hasta un 50%dto.
- Hasta un 15% dto. en todas tus compras.
- 5% dto. extra por comprar en proclinic.es
- Más de 17.000 productos de las primeras marcas.
- Más de 2.500 productos Marca Proclinic.
- Entrega en 24 horas.
- Tienes 15 días para cambiar de opinión.
- Servicio devoluciones online.
- Consulta el estado de tu pedido online.



conformadores linguales



## COLOCADOR / CONFORMADOR LINGUAL

Marca:

Proclinic

Descripción:

Ideal para colocar retenedores linguales de 3 a 3.  
Cabeza angulada para un fácil acceso lingual a los dientes anteriores.  
Punta plana de plástico que facilita el contorneado del cementado; no se adherirá al adhesivo.  
Sujeta el alambre en su lugar mientras se cementa.  
Autoclavable.



L0500

**14,15 €**

1 unidad



**RETENEDORES LINGUALES. BOND-A-BRAID (BAB)**

Marca: Reliance Orthodontics  
 Descripción: Alambre para Retenedores Linguales. 10 varillas de 15 cm. Dimensiones: 0.673 mm (w) x 0.268 mm (h)

Ref. L1236 **44,15 €**

- La retención permanente se aumenta enormemente utilizando un alambre de 8 hilos, aplanado y blando. El uso de este alambre evita problemas de control de torque si utiliza un alambre redondo.
- Cuando se cementa en la parte lingual de los incisivos superiores, debido a su perfil bajo, el alambre causa menos interferencia a los incisivos inferiores.
- Siendo alambre blando, es fácil adaptar y previene movimiento de dientes que se asocia con alambres activos.
- Adicionalmente sirve para mantener una diastema cerrada, mantener sitios difíciles de extracción y para ferular dientes comprometido periodontalmente.

**RETENEDORES LINGUALES  
 RETAINIUM**

 sin Níquel  
 antialérgico



Marca: Reliance Orthodontics  
 Descripción: Dimensiones: 0.694 mm (w) x 0.297 mm (h). Cinta de Titanio (sin Níquel) con fuerza interproximal. Es ideal para ferulización semi-permanente y retención, especialmente en zonas difíciles de extracciones:

- Elimina problemas de alergias al Níquel.
- Reduce desgaste.
- Mayor fuerza interproximal.
- 10 tiras de 15 cm. cada una.

Ref. L5900 **54,35 €**



**RETENEDORES LINGUALES  
 ORTHO FLEXTECH ACERO INOXIDABLE**

Marca: Reliance  
 Descripción: Alambre:Varillas y bobinas. Bobina de 75 cm. La última generación en retención lingual utilizando retenedor de acero inoxidable. Dimensiones: 0.974 mm (w) x 0.402 mm (h)

Ref. L1238 **98,99 €**

**ORTHO FLEXTECH ACERO INOXIDABLE  
 GRABADO / ETCHED**

Marca: Reliance  
 Descripción: Bobina de 75 cm. La última generación en retención lingual utilizando retenedor de acero inoxidable. Dimensiones: 0.974 mm (w) x 0.402 mm (h)

Ref. L5913 **112,99 €**



**PRODUCTO  
 DESTACADO**



**ORTHO FLEXTECH ORO (OFT2)**

Marca: Reliance  
 Descripción: Bobina de 75 cm. Dimensiones: 0.974 mm (w) x 0.402 mm (h)

Ref. L1231 **205,99 €**

**ORTHO FLEXTECH ORO GRABADO / ETCHED**

Marca: Reliance  
 Descripción: Bobina de 75 cm.

Ref. L5910 **212,99 €**

- La última generación en retención lingual utilizando oro.
- Estabiliza correcciones ortodónticas
  - Previene recaídas rotacionales
  - Una aplicación fácil dado que conforma naturalmente a la arcada
  - Menos tiempo en el sillón
  - Más bajo nivel de fracaso debido a un encadenado flexible
  - Un ahorro en costes de laboratorio
  - Más comodidad para el paciente dado que tiene un perfil muy bajo y plano.
  - Una estética duradera debido a su composición oro de 14 quilates.





### GANCHOS QUIRÚRGICOS / CRIMPABLES

Marca: G&H Wire  
Características: Envase de 10 unidades.

Ref. L0902 .018 x .025" y .022 x .030" **50,75 €**

### GANCHOS CERRADOS PARA DESLIZAR POR EL ARCO

Marca: GH & Wire  
Características: Envase de 10 unidades.

Ref. L0901 .018x.025" Gancho cerrado **50,75 €**

Ref. L0903 .022x.028" Gancho cerrado **50,75 €**



gancho

proclinic

## GANCHO PARA ARCOS

Marca: Proclinic  
Descripción: Bola 0,75mm



**47,15 €**

bolsa 10 uds.

Ref. L3263 Ganchos .018". Se adapta de .012" a .018".

Ref. L3264 Ganchos .022". Se adapta de .020" a .022"x.028".

consejo Se puede cerrar con Alicates para Ganchos Crimpables (Ref. L0883) u otros alicates robustos. Si se puede utilizar el alicate en dirección diagonal se inmovilizará el gancho en todas las direcciones.

### CRIMPABLE MINI STOPS ESTÉTICOS



Marca: Ortho Technology  
Características: 25 unidades.  
• Cubierta estética durable  
• Para todos los tratamientos estéticos  
• Muy confortable para el paciente  
• Se desliza fácilmente por el arco  
• 2 mm de longitud



Ref. L7052 Pequeños. Arcos redondos hasta .018"

Ref. L7053 Grandes. Arcos cuadrados hasta .020" x .020". Arcos rectangulares hasta .019" x .025"

**69,50 €**

### GANCHO CRIMPABLE BIDIRECCIONAL ESTÉTICO



Marca: Ortho Technology  
Características: 20 unidades. por paquete  
• Para tratamientos estéticos Gancho bola crimpable  
• Con división de apertura en el arco  
• Muy confortable  
• Seguridad de crimpado  
• 3,3 mm. de altura  
• Para arcos hasta .022" x .025"



Ref. L5032

**89,50 €**



Descuentos según volumen de compra: **5%** a partir de 500€ / **10%** a partir de 1.000€ / **15%** a partir de 1.500€

## GANCHOS CRIMPABLES CURVOS



Marca: Ortho Technology  
 Características: Excelentes para Usar como Anclaje con Mini Tornillos. Crimpable en arcos hasta .022"x. 028". Envase de 20 unidades.

- Ref. L24080** Ganchos Crimpables Curvos hacia la derecha **69,90 €**  
**Ref. L24081** Ganchos Crimpables Curvos hacia la izquierda **69,90 €**



## GANCHOS CRIMPABLES CURVOS

Marca: Bestdent  
 Descripción: 10 unidades.



Sólo por  
**16,75 €**



<b>L8105</b>	Izquierda
<b>L8106</b>	Derecha

**16,75 €**

## TOPES CRIMPABLES



Marca: G&H Wire  
 Características: Envase de 10 unidades.  
 Tope para "crimpar" sobre el arco.

**Ref. L10189** Para arcos desde .012 a .018" **32,95 €**

## TUBO VERTICAL PARA ARCOS



Marca: G&H Wire  
 Características: Envase de 20 unidades. Viene incorporado un tubo vertical de tamaño 0 .020 x .020" para utilizar con accesorios como ganchos.

- Ref. L6290** .017x025" **46,55 €**  
**Ref. L6291** .019x025" **46,55 €**

## GANCHOS PARA TUBOS VERTICALES



Marca: G&H Wire  
 Características: Envase de 20 unidades. Se pueden usar con los tubos verticales L6290 y L6291

- Ref. L6292** Recto de 4mm. de altura. **15,25 €**  
**Ref. L6293** Doble 2mm. y 6mm. **15,25 €**  
 (10 unidades de 2mm. y 10 de 6mm.)

## TOPES CRIMPABLES PARA ARCOS - MICRO



Marca: G&H Wire  
 Características: Envase de 50 unidades. Se utilizan para limitar el movimiento del diente. Se desliza por el arco hasta el punto deseado y se aplica fuerza con alicates crimpables, weingart etc. para sujetar el tope al arco.

- Ref. L6294** Para arcos desde .012 a .018" **36,99 €**  
**Ref. L6295** Para arcos desde .020 a .019x0.25" **36,99 €**

ganchos crimpables



proclinic

## TOPES PARA ARCOS / ALAMBRES CRIMPABLES

Marca: Proclinic



L6024

30,89 €

bolsa 10 uds.

Estos ganchos crimpables mantienen la posición del arco o limitan el movimiento de los dientes para permitir un mayor control durante el tratamiento ortodóntico. Fabricación MIM. Para uso con arcos redondos y rectangulares, .018" hasta .021x.025"

alicates



proclinic

## ALICATE PARA 'CRIMPAR' CERRAR GANCHOS QUIRÚRGICOS

Marca: Proclinic

Descripción: Diseñado especialmente para 'crimpar' o cerrar ganchos quirúrgicos, topes, postes etc.

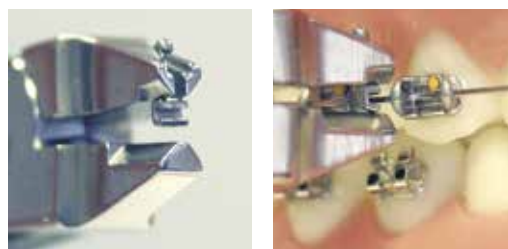

L0883

117,99 €

1 unidad.



gancho de extrusión



proclinic

## GANCHO DE EXTRUSIÓN DE ORO

Marca: Proclinic



L0946

49,99 €

1 unidad.

Gancho de extrusión de Oro Marca PROCLINIC 1 unidad. Longitud de la cadena: 2,5 cm. Producto especialmente desarrollado para poder extruir dientes tapados. Bañado en 14 quilates de oro para la mayor biocompatibilidad. Siendo una cadeneta metálica se puede valorar el progreso contando cuantos eslabones de la cadeneta salen durante el tratamiento. Se ata el otro extremo de la cadena al arco. El arco suministra suficiente fuerza para la tracción. El perfil bajo del gancho minimiza la irritación y la base de rejilla "mesh 100" asegura la mejor adhesión. Imprescindible utilizar adhesivo que funcione bien en campos húmedos, como el Fuji Orto en pág. 282.



Marca: Ortho Technology  
Características: Facilitan la erupción de los dientes impactados.

- Acero inoxidable.
- Lazo soldado a la base
- Base plana de 3.5mm
- Base adherente de malla 80
- Tracción de cadena I
- Chapado en oro de 24k
- Autoclavable hasta 135°

Ref. L24083 Base redonda

32,40 €



GANCHO DE EXTRUSIÓN



Marca: Ortho Technology  
Características: Facilitan la erupción de los dientes impactados.

- Baja aleación de níquel MIM
- Lazo integrado -sola pieza-
- Base curvada 3 x 3.75mm
- Base de malla micromarcada.
- Cadena para tracción I.
- Oro chapado de 24k.
- Esterilizable en frío

Ref. L24084 Base rectangular

32,40 €

Gancho de Extrusión de acero inoxidable chapado en Oro de 24k. Facilita la erupción de los dientes impactados. Baja aleación de Níquel. Base plana de 3.5mm. Lazo soldado a la base redonda. Autoclavable hasta 135°C. Tracción Cadena I". Base adherente de malla de 80. Envase de 1 unidad. Controla las cúspides impactadas Enlaza las cúspides impactadas palatal o labial. La cadena tiene movimiento libre con el lazo. Tiene .016" de diámetro y puede cortarse fácilmente a la longitud deseada. Puede atarse al arco con hilo elástico o tubo que facilita la tracción a la dirección que se desee. Libre de níquel para pacientes sensibles. La potencial reacción alérgica es minimizada mediante una capa dorada de 24k que limita los iones de níquel que puedan liberarse en el entorno oral.



**GANCHO DE EXTRUSIÓN**



Marca: Forestadent

Descripción: Envase de 5 unidades

Ref. L0181

**61,94 €**

- Todos los componentes del gancho y cadena hechos de la misma serie electroquímica de acero inoxidable, reduciendo así las posibilidades de corrosión.
- No contiene soldadura.
- Alta retención debida a una base chorreada con arena y tratada con láser.



**GANCHO/PALOMA LINGUAL**

Sólo por  
**30,89 €**



Marca: Bestdent

Descripción: 10 unidades

Ref. L8107 Base Rectangular

Ref. L8108 Base Redonda

**30,89 €**



**GANCHO DE EXTRUSIÓN ACERO INOXIDABLE**



Marca: G&H Wire

Descripción: Envase de 10 unidades

Ref. L6305

**50,45 €**

**LAZOS LINGUALES**

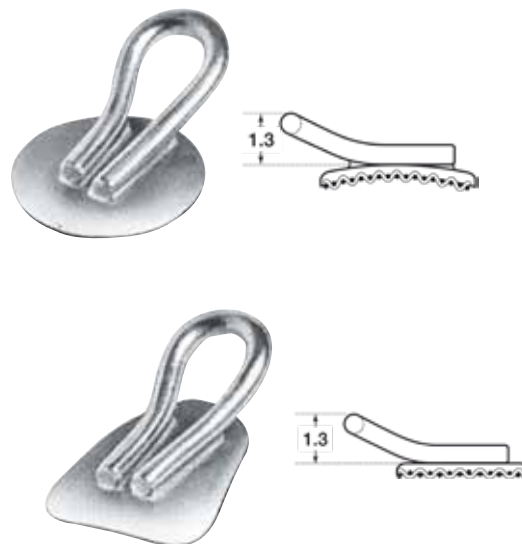

Marca: GC Orthodontics

Descripción: Ganchos verticales para cementar en casos de dientes intruidas etc. Acero Inoxidable. 1 unidad.

Ref. L4136 Cementado Directo Curvo **25,00 €**

Ref. L4137 Cementado Directo Plano **25,00 €**

**LAZO LINGUAL CEMENTADO DIRECTO**



Marca: G&H Wire

Descripción: Base redonda. Diámetro del lazo .036". 20 unidades

Ref. L10190

**45,75 €**

**MINI TUBOS CRIMPABLES**



**MINI TUBOS CRIMPABLES**

Marca: Ortho Technology  
 Características: Mini Tubos Crimpables. Perfil extremadamente bajo y pequeños en tamaño. Muy confortables para el paciente. Fácil deslizamiento sobre el arco para facilitar la colocación. Fácil de crimpar con el alicate Weingart. Longitud: 2 mm. Envases de 25 uds.

- Ref. L24078 Pequeños (para .012 hasta .018") **31,40 €**
- Ref. L24079 Grandes (para .014x.025 hasta .020x.020) **31,40 €**



**RAMPA PARA MORDIDA**

Marca: Proclinc  
 Descripción: Hecho de un polímero de composite de color del diente la rampa de mordida está diseñada para abrir mordidas profundas con resultados inmediatos a la que vez que protege el esmalte. La rampa de mordida:

- Se adhiere lingualmente a los incisivos superiores y elimina la interferencia oclusal
- Reduce el fracaso en la adhesión de los brackets inferiores
- La base curva optimiza la colocación lingual
- Confortable para el paciente

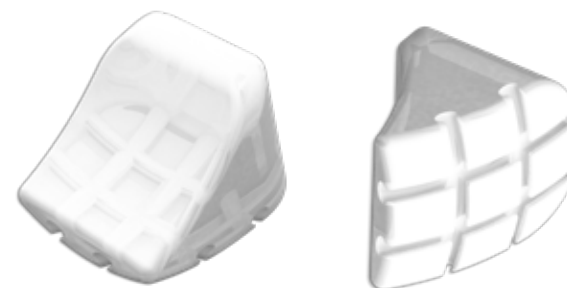

L8569

**42,99 €**

Envase 10 u.

intraoral estético



**BITE-BUMPER : RAMPA PARA LA MORDIDA**

Están fabricadas de un polímero de composite y así son más cómodos, estéticos y biocompatibles. Se cementan las rampas "Bite-Bumper" de la misma forma que los brackets metálicos o cerámicos, ya que disponen de una base mecánica. Se quita la guía de colocación fácilmente a mano con un instrumento de corte después de su cementado.

Estas rampas "Bite-Bumper" funcionan en casos de mordida abierta y mordida profunda al permitir los anteriores moverse progresivamente fuera de la mordida. Eliminan brackets caídos en estas zonas, especialmente valiosos cuando se tratan de brackets cerámicos o autoligados. La exclusiva guía de fijación garantiza la altura correcta en la cara lingual del diente y asegura las dos rampas "Bite-Bumper" estén 100% paralelas.

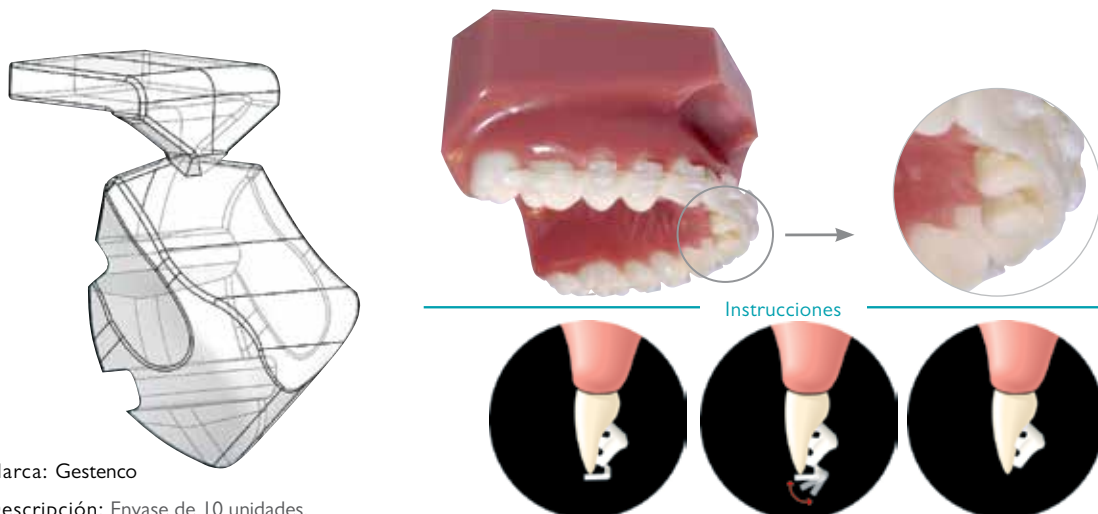

Instrucciones

Marca: Gestenco  
 Descripción: Envase de 10 unidades.  
 Ref. L1037 **56,59 €**

1. Cemente la rampa "Bite-Bumper" colocando la guía contra el borde incisal.
2. Una vez cementada la rampa se quita la guía.
3. La rampa "Bite-Bumper" ya está preparado para su uso.

**MOLDE PARA CONTROL DE HÁBITOS**



Ref. L0871 Kit de 10 moldes + Mango **84,75 €**

**MOLDE PARA CORREGIR MORDIDA**



Este molde tiene una forma de rampa para ir corrigiendo la mordida progresivamente.

Ref. L0872 3mm Kit 8 moldes + Mango  
 Ref. L1501 5mm Kit 8 moldes + Mango **84,75 €**



Sólo por  
**36,05 €**

**CONTROL DE HÁBITOS**

Marca: Bestdent  
Descripción: 10 unidades. Evita agresiones a la lengua.



Ref. 75853

**36,05 €**



**TONGUE TAMER PARA CONTROL DE HÁBITOS**

Marca: Ortho Technology  
Características: Detiene agresiones a la lengua y el hábito de chuparse el dedo.

- Elimina fuerza perjudicial.
- Desalienta la actividad o superactividad muscular.
- Vincula arcadas.
- Base adherente de malla 80.
- Acero de alta calidad 17-4.
- Base curvada para colocación lingual.
- Instrumento para el cementado directo por lingual/palatino.
- Diseñado para sujetar y colocar los brackets o accesorios linguales.
- Funciona muy bien para Tongue Tamer , Bite- Builders, y la colocación de tubos de molares. Esterilizable al calor hasta 370°F / 188°C.

Ref. L24082 **47,50 €**

**RESORTE ENDEREZADOR DE MOLARES**

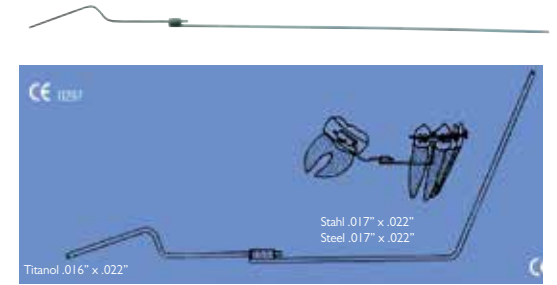

Marca: Forestadent

Descripción: 10 unidades

Ref. L03069 Enderezador para Molares .018" **251,99 €**

Ref. L03070 Enderezador para Molares .022" **251,99 €**

El Enderezador de Molares utiliza como soporte de la fuerza, el arco vestibular principal, a través de un segmento de acero. La parte activa es otro segmento de Ni-Ti que, al introducirlo en el tubo bucal del molar tumbado, se deforma. La memoria del Ni-Ti producirá un enderezamiento de forma rápida a través de fuerzas continuas, y con sólo

la activación inicial. Para uso en superiores e inferiores. Cada envase contiene:  
- Un segmento de alambre de acero inoxidable  
- Un segmento de Níquel Titanio  
- Un tubo cruzado.

**TORNILLOS DE EXPANSIÓN**

Marca: Leone

Descripción: Los tornillos Leone están fabricados en acero inoxidable biomedical; las tolerancias de la rosca del tornillo macho se calculan en centésimos; la rosca está totalmente exenta de asperezas superficiales; el cuerpo del tornillo y las guías están fabricados con tolerancias de ±0,01 mm, garantizando así la absoluta estabilidad y precisión. Los tornillos de expansión se utilizan siempre como parte activa de aparatos removibles: la serie incluye numerosos modelos, en diferentes tamaños, con un potencial de expansión variable y diferentes técnicas, todos ellos con doble guía y una flecha que indica la dirección de apertura. (0,8mmx7mm)

Tornillo para superiores estandar

**MEDIDAS**



**EXPANSIÓN**

Ref.

	MEDIDAS		EXPANSIÓN	Ref.
A0805-11	9,85mm Alt. 3,5mm ◀ 11mm ▶		<b>0,8 mm</b> <b>7 mm</b>	L2024
A0805-14	9,85mm Alt. 3,5mm ◀ 14mm ▶		<b>0,8 mm</b> <b>9 mm</b>	L2025

Precio (Envase de 10 unidades):

**27,55 €**

Tornillo universal

**MEDIDAS**



**EXPANSIÓN**

Ref.

	MEDIDAS		EXPANSIÓN	Ref.
A0800-10	6,4mm Alt. 3mm ◀ 10mm ▶		<b>0,7 mm</b> <b>6 mm</b>	L2026
A0800-12	6,4mm Alt. 3mm ◀ 12mm ▶		<b>0,7 mm</b> <b>8 mm</b>	L2027

Precio (Envase de 10 unidades):

**25,00 €**



### LLAVE ARTICULADA PARA ACTIVACIÓN ENDORAL

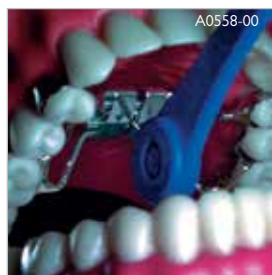

Marca: Leone

Descripción: Envase de 10 unidades. Llave con una rueda para controlar la activación. Angulada para un fácil control y una fácil activación. La zona parcial del alambre en el mango previene que se salga.

Ref. L2032

15,89 €

### LLAVE ARTICULADA CON CUENTA ACTIVACIONES



Marca: Leone

Descripción: Confección de 10. La expansión ortopédica de los maxilares con déficit transversal es cada vez más una terapia electiva en virtud de la amplia evidencia científica y clínica sobre este tratamiento. La expansión rápida del paladar se basa en un protocolo que, aunque variando según el Autor, necesita de activaciones endorales diarias, que deben ser efectuadas por el paciente o, más comúnmente, por los padres de los pacientes más pequeños. La nueva llave está caracterizada por un "clic" que permite al usuario percibir el cumplimiento de la activación del expansor en la cavidad oral y por un cuenta activaciones, puesto sobre el dorso del mango, que agiliza la anotación de las activaciones efectuadas.

Ref. L8035

14,38 €

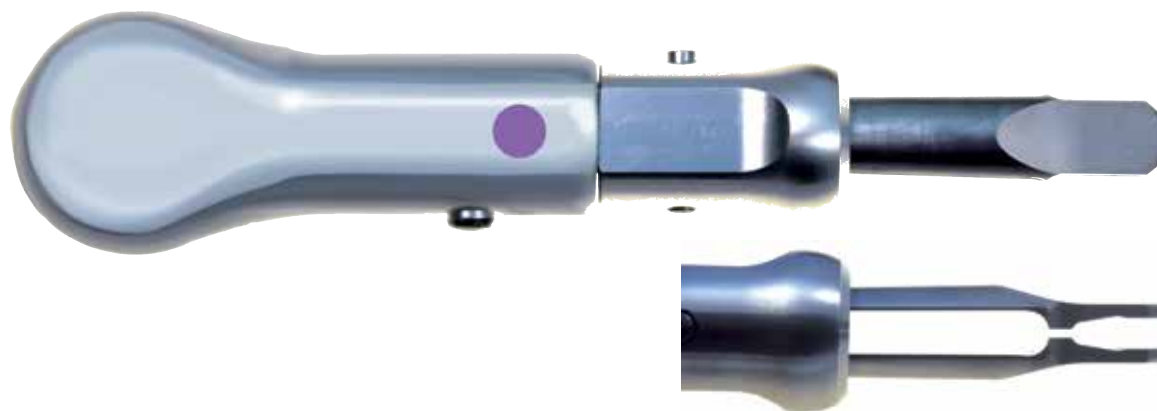

### INSTRUMENTO AUTOBLOQUEANTE PARA MODELAR LOS BRAZOS DE LOS DISYUNTORES

Marca: Leone

Descripción: Práctico instrumento para agarrar firmemente el disyuntor; permite un modelado de los brazos fácil y preciso junto con el dobla brazos. Las extremidades de agarre están conformadas en base al modelo de disyuntor para no dañar los cuerpos y se cierran por un mecanismo de bloqueo deslizable, que se activa y desactiva con el simple movimiento del pulgar.

Ref. L8034

Para disyuntores 8-9-11-13mm

109,14 €

El espesor de las extremidades prensiles está estudiado para indicar el espacio mínimo que se debe mantener entre el cuerpo del disyuntor y la bóveda palatina: apoyando el instrumento con el disyuntor sobre el modelo de yeso serán claramente visibles tanto la correcta inclinación,

como la altura a la que doblar los brazos. Útil también para testar la apertura del disyuntor antes de su uso, abriéndolo y volviendo a cerrarlo con la llave recta apropiada.



## TRUEASE CORRECTOR DE AVANCE MANDIBULAR FIJO

Marca: OrthoTechnology

Descripción: Utilizando el Corrector de Avance Mandibular TruEase™ para casos de clase II y clase III ayudarás a tus pacientes menos colaboradores a realizar la transición hacia una relación molar Clase I ideal, de una forma más rápida y con más comodidades que con cualquier otro dispositivo corrector de avance mandibular disponible.



- ELIMINAS TUBOS EXTRAORALES se instala directamente en el arco, sin retirarlo, y cierras en boca; no necesitas tuboextraoral o banda cuando trabajas con TruEase™ Corrector de Avance Mandibular con Doble Cierre.
- FÁCIL Y RÁPIDA INSTALACIÓN se consigue un importante ahorro de tiempo de sillón, pues sólo se necesita una visita para la colocación
- ORIENTACIÓN UNIVERSAL Los dispositivos son bidireccionales, eliminando tallas extras, y confusión en la colocación
- PERFECTO PARA PACIENTES QUE NO COOPERAN se consigue máximos resultados con mínima cooperación del paciente.
- VERSÁTIL aplicable para los casos de extracción y no extracción, con dos estilos para elegir: doble cierre y anclaje de alambre.

Se recomienda utilizar TruEase™ con arcos a partir de .017" x .025" para evitar que salga y para que no deforme la alineación de los dientes.



**Ref. L03093** Con anclaje de alambre talla estándar (32,0-48,0mm)  
**Ref. L03094** Con anclaje de alambre talla pequeña (27,0-36,0mm)

**210,00 €**

**Ref. L03095** Con doble cierre talla estándar (27,0-36,0mm)  
**Ref. L03096** Con doble cierre talla pequeña (23,0-32,0mm)

**230,00 €**

ENVASE: 2x muelles intercambiables, 1x llave de doble lado de cierre, e instrucciones.

ENVASE: 2x muelles intercambiables con 4 tornillos correctores de avance mandibular, 1x llave de doble lado de cierre, e instrucciones detalladas paso a paso

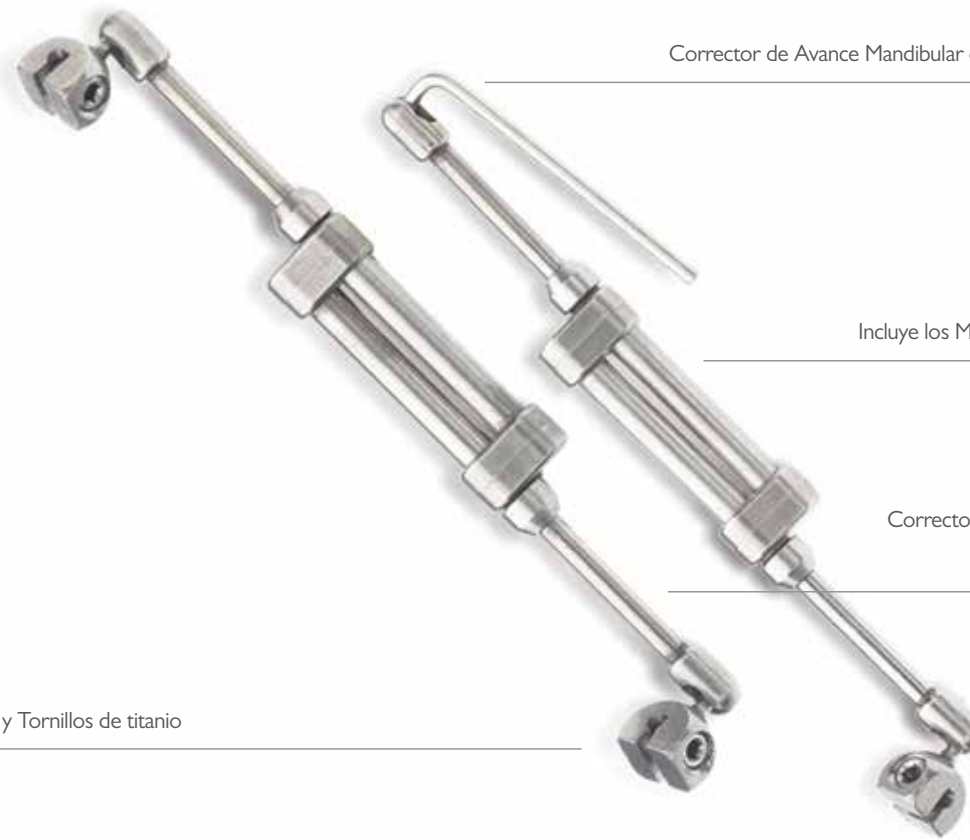

Corrector de Avance Mandibular con Anclaje de Alambre



Incluye los Muelles de Niquel Titanio



Corrector de Avance Mandibular con Doble Cierre



Tuercas y Tornillos de titanio



## CORRECTOR DE CLASE II – FORSUS

Marca: 3M Unitek

### Kits

Ref. Proclinc	Producto	Precio
L02920	Forsus Ez Kit 5 Pacientes	<b>801,83 €</b>
L02921*	Forsus Ez Kit 20 Pacientes	<b>2.880,79 €</b>
L02922	Forsus Ez 25mm S (Corto) 1 Kit	<b>197,59 €</b>
L02923	Forsus Ez 29mm M (Mediano) 1 Kit	<b>197,59 €</b>
L02924	Forsus Ez 32mm L (Grande) 1 Kit	<b>197,59 €</b>
L02925	Forsus Ez 35mm XI (Extra Grande) 1 Kit	<b>197,59 €</b>
L02926*	Forsus Ez 38mm Xxl (Extra Extra Grande) 1 Kit	<b>197,59 €</b>
L02927	Forsus Ez Módulo Izquierda 5uds.	<b>264,15 €</b>
L02928	Forsus Ez Módulo Derecha 5uds.	<b>264,15 €</b>

Todos los I-Patient Kits incluye: 2 módulos spring, 1 push rod derecha, 1 push rod izquierda y 2 split crimps.

### Reposiciones

Ref. Proclinc	Producto	Precio
L02910	Direct Push Rod S (Corto) 25mm Izquierda Pk 5	<b>125,83 €</b>
L02911	Direct Push Rod S (Corto) 25mm Derecha Pk 5	<b>125,83 €</b>
L02912	Direct Push Rod M (Mediano) 29mm Izquierda Pk 5	<b>125,83 €</b>
L02913	Direct Push Rod M (Mediano) 29mm Derecha Pk 5	<b>125,83 €</b>
L02914	Direct Push Rod L (Grande) 32mm Izquierda Pk 5	<b>125,83 €</b>
L02915	Direct Push Rod L (Grande) 32mm Derecha Pk 5	<b>125,83 €</b>
L02916	Direct Push Rod XI (Extra Grande) 35mm Izquierda Pk 5	<b>125,83 €</b>
L02917	Direct Push Rod XI (Extra Grande) 35mm Derecha Pk 5	<b>125,83 €</b>
L02918	Direct Push Rod (Extra Extra Grande) Sin Tope 38mm Izquierda 5u.	<b>125,83 €</b>
L02919	Direct Push Rod (Extra Extra Grande) Sin Tope 38mm Derecha 5u.	<b>125,83 €</b>
L02908	Split Crimp Universal 50 Uds.	<b>40,55 €</b>
L02909	Guia De Medida Forsus 5 Uds.	<b>20,39 €</b>



Forsus Ez



Direct Push Rod



PRODUCTO DESTACADO

Más información



\* Estos artículos se servirán bajo pedido y su plazo de entrega será superior al habitual.

Kits Forsus Push Rods:	5 Pacientes Ref. L02920	20 Pacientes Ref. L02921
XS (Extra Corto) 22mm.	1 Izda. y 1 Dcha.	5 Izda. y 5 Dcha.
S (Corto) 25mm.	1 Izda. y 1 Dcha.	5 Izda. y 5 Dcha.
M (Mediano) 29mm.	2 Izda. y 1 Dcha.	5 Izda. y 5 Dcha.
L (Grande) 32mm.	1 Izda. y 1 Dcha.	5 Izda. y 5 Dcha.
<b>Split Crimps</b>	16	50
<b>Medidores</b>	5	20
<b>EZ2 Muelles</b>	5 Izda. y 5 Dcha.	20 Izda. y 20 Dcha.

### Introducción

El diseño único telescópico de 3 piezas soluciona directamente el asunto del fracaso por fatiga, incorporando una tecnología innovativa y material comprobado para mantener tensión al mínimo y maximizar la vida del producto. Pruebas en laboratorio han demostrado que los correctores de Clase II Forsus consiguen:

- Fuerza superior
- Menos roturas

- Fuerzas constantes
- Mayor productividad en la clínica.
- Se puede aplicar a cualquier marca de brackets
- No necesita intervención de laboratorio
- Fuerzas consistentes y controlables
- Sistema telescópico permite una mejor apertura mandibular
- Mecanismo de acero inoxidable, cómodo que no irrita la mejilla
- Resorte con menos tensión para una vida de producto más larga y más resistencia a la fatiga,



## DISYUNTOR RÁPIDO / HYRAX

Marca: Leone

Descripción: Construido enteramente en acero inoxidable biomédica, completamente liso, pulido, sin protuberancias para una higiene segura. La capacidad de expansión en milímetros, está marcado con láser sobre el cuerpo de cada unidad. Las flechas indican la dirección de apertura.

	Ø BRAZOS	CUERPO	EXPANSIÓN	agujeros a activar para la máxima expansión consentida		Ref.
A0620-08	1,5 mm	12 mm	8 mm	35	0,8 mm	L2028
A0620-09	1,5 mm	14 mm	9 mm	40	0,8 mm	L2029
A0620-11	1,5 mm	16 mm	11 mm	50	0,8 mm	L2030
A0620-13	1,5 mm	18 mm	13 mm	60	0,8 mm	L2031

Precio (Envase de 1 unidad):

**23,45 €**

PRODUCTO DESTACADO

Más información





“La gama de siliconas y composites Proclinic Expert te ofrece facilidad de manejo y excelentes resultados”

**Doctor Carlos Gargallo**

Clínica Carlos Gargallo  
Número colegiado 3947

## EFICACIA Y CALIDAD CUANDO MÁS SE NECESITA

La línea **Proclinic Expert** está especialmente pensada para que pueda disponer en todo momento de productos de eficacia y calidad contrastadas. Siliconas y composites tecnológicamente avanzados que ofrecen la mejor solución a cada una de sus necesidades clínicas.



 **proclinic**  
EXPERT

## INTRODUCCIÓN EXTRAORAL

¿Por qué sus pacientes preferirán llevar los aparatos extraorales marca Proclinic en lugar de otras marcas?

### Más Cómodos para el Paciente

Al ver los productos extraorales de PROCLINIC en este catálogo, sabrá inmediatamente por qué son más cómodos. Además de estar fabricados con los mejores materiales (tanto las telas como el acero pulido). Hemos introducido unas novedades que facilitan un uso más cómodo de estos aparatos:

#### Anclajes Occipitales - Temporales

- Tela más suave.
- Doble lazo en los laterales.
- Almohadillas en los laterales.
- Gama de colores atractivos

#### Anclajes Cervicales

- Cosido horizontalmente para evitar que se doble.
- La cooperación de los pacientes es vital para estos tipos de tratamientos, por eso los aparatos extraorales tienen que ser los más posibles.



cómodos y atractivos

### Más Cómodos para el Profesional

Los productos extraorales MARCA PROCLINIC también están pensados para hacer el trabajo del profesional más fácil.

#### Tracciones de seguridad

- Cada una está marcada con su fuerza individual.
- Anclajes cervicales.
- Se venden de 5 en 5 en lugar de la presentación habitual de 10 en 10.

#### Componentes separados

- Se venden los componentes por separado, anclajes, tracciones y arcos faciales.





## EXTRAORAL

índice

Anclajes extraorales . . . . .	164
Tracción de seguridad . . . . .	164
Cascos occipitales . . . . .	165
Mentoneras . . . . .	166
Arco Labial / Lip Bumper . . . . .	166
Arcos Faciales Extraorales . . . . .	167
Máscara Facial / Máscara Delaire . . . . .	168
Máscara Ajustable . . . . .	169

### consejo

- Siempre demuestre al paciente la forma correcta e incorrecta de ponerse y quitarse los anclajes con las tracciones de seguridad, recordándole que al quitar el anclaje, hay que desenganchar el arco facial primero de la tracción de seguridad. Así se evitará cortes intrabucales y posibles heridas en la cara
- Después de fijar el arco en el agujero adecuado de la tracción de seguridad, corte la tira restante para que el paciente no pueda bajar el arco facial a un agujero (y por lo tanto, una fuerza) menor.

## ANCLAJE/CASQUETE CERVICAL ACOLCHADO



Descripción: Color Azul. Bolsa 5 unidades

Ref. L0480

25,35 €

Para utilizar con tracciones de seguridad.  
Cosido especialmente para evitar que se doble.  
Tela muy suave y acolchada.  
Color azul marino.  
Cada anclaje necesita 2 tracciones de seguridad (L0481, L0482 ó L0483).

## CASQUETE CERVICAL ACOLCHADO



Marca: Leone

Descripción: Bolsa 10 unidades

Ref. L7426 Color Azul.

41,15 €

Ref. L7431 Color Rosa.

41,15 €

Para tracción baja. Idéntico a la tracción occipital, tanto en el uso de la tracción de seguridad como en las características de los materiales.  
Disponible en dos colores para la motivación psicológica del paciente.  
Cada anclaje necesita 2 tracciones de seguridad (L0250).

## TRACCIONES DE SEGURIDAD

Marca: West



Color azul marino

3 FUERZAS	Ref.
450 grs.	L0481
600 grs.	L0482
750 grs.	L0483

Precio (1 bolsa de 10 unidades):

18,55 €

El mecanismo de seguridad de cada tracción libera el resorte bajo una fuerza de 1,8Kg. Al cortar la tracción correctamente (ver página anterior) el mecanismo se suelta si el paciente intenta sacar el arco facial fuera de la boca.

La fuerza dada en cada referencia es la fuerza ejercida cuando la tira está a la mitad de su extensión total. Tiene una extensión máxima de 2,5cm – por lo tanto al extender la tira 1,25cm ejerce la fuerza marcada en el módulo de tracción.

## TRACCIONES DE SEGURIDAD



Resortes de acero inoxidable garantizan el desarrollo de fuerzas constantes en el tiempo.

Sistema de control del resorte de la cantidad de fuerza desarrollada de la tracción.

Seguridad total para el paciente el gancho libera el módulo con resorte si la fuerza de tracción supera aproximadamente los 2 kilos por parte.

Agujeros numerados para el control terapéutico.

Colores diferenciados de las tiras perforadas para indicar las distintas fuerzas de tracción de los módulos.

Marca: Leone

Ref. L2050 Mediana Amarilla 10 unidades

39,76 €

Se utilizan exclusivamente con los cascos occipitales o cervicales adecuados. Seguridad garantizada gracias a que incluye un mecanismo que libera el resorte bajo una fuerza de tracción superior a 2 kg por parte. Este sistema elimina el peligro de un violento retorno elástico en boca, en caso de que se produzca el escape del arco extraoral del tubo.

**ANCLAJE/CASCO OCCIPITAL / TEMPORAL ALCOLCHADO**

Marca: West

Medidas de los tres tamaños del Casco Occipital

	X	Y	Z
Pequeño	15,5 cm	22,0 cm	22,0 cm
Mediano	15,5 cm	24,5 cm	24,5 cm
Grande	15,5 cm	28,0 cm	28,0 cm

	AZUL MARINO Ref.	ROJO/AZUL Ref.	MORADO/NEGRO Ref.	AMARILLO FLUORESCENTE / NEGRO Ref.
Pequeño	L0484			
Mediano	L0485	L0489	L0488	L0487
Grande	L0486			

Precio (1 unidad): **13,49 €**



Todos los anclajes occipitales / temporales vienen con 2 lazos, para poder colocar mejor la tracción de seguridad. Además vienen con una almohadilla acolchada en el interior de los laterales.

Cada anclaje necesita 2 tracciones de seguridad (L0481, L0482, L0483).



**CASCO OCCIPITAL PARA TRACCIONES DE SEGURIDAD**

Marca: Leone

Descripción:

Para tracción alta. Se usa exclusivamente con la adecuada tracción de seguridad.

Fabricado en algodón puro hipoalérgico, es lavable y presenta un acolchado que lo convierte en muy confortable.

Cada anclaje necesita 2 tracciones de seguridad (L2050).

**Ref. L2041** Mediano Azul.

**14,54 €**

**Ref. L2042** Mediano Rosa.

**14,54 €**





**CASCO OCCIPITAL CON MENTONERA**

Marca: Leone

Descripción: Color azul. Para corregir las maloclusiones de Clase III con prognatismo mandibular. Casco y tracciones elásticas regulables y mentonera de piel natural preformada para adaptarse a todas las tipologías faciales.

Ref. L2040 **33,78 €**



**MENTONERA DURA FORRADA COLOR PIEL**

Marca: Proclinic

Descripción: Mentonera de dos ganchos. Recomendada para controlar el prognatismo mandibular y el ángulo goniaco. El interior de la mentonera lleva gomaespuma forrada con ante para que se acople a cualquier forma de mentón sin riesgos de alergia. Color Piel. Los agujeros permiten una buena ventilación evitando problemas causados por el sudor.

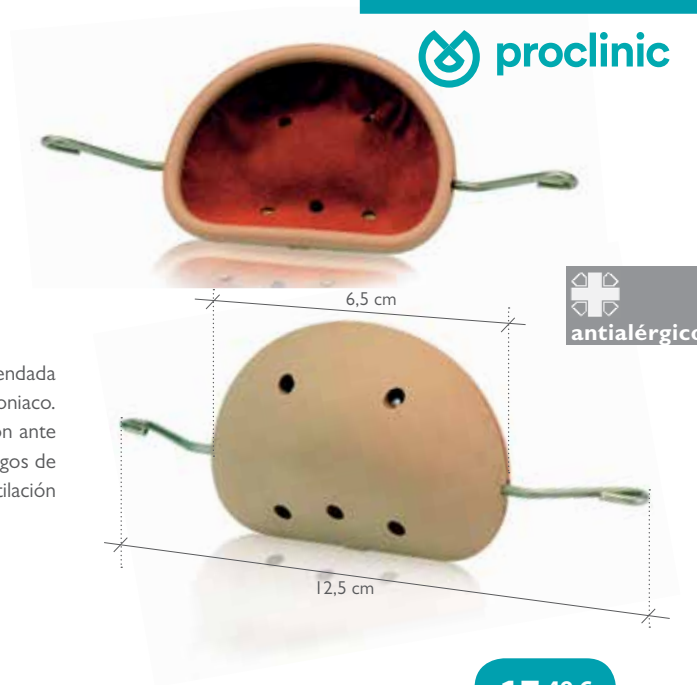

L0213

**17,49 €**

I mentonera

**LIP BUMPER/ARCO LABIAL**

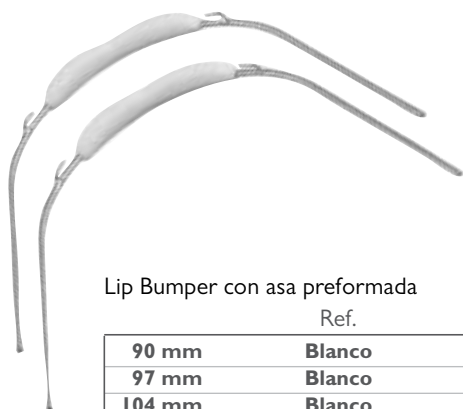

Lip Bumper con asa preformada

	Ref.	Ref.
90 mm	Blanco	L0269
97 mm	Blanco	L0270
104 mm	Blanco	L0271

Precio (Envase 2 unidades): **10,55 €**

Lip Bumper Recto sin asa

Color	Ref.
Blanco	L0272

Precio (Envase 2 unidades): **10,55 €**

Marca: G&H Wire

Descripción: Arcos labiales con dos ganchos para sujetar mejor el arco labial. Alambre de .045" (1,15mm). Envase de dos unidades.



**TUBO TRANSPARENTE PARA LIP BUMPER ARCOS LABIALES**

Marca: Proclinic

Descripción: 3,05 m. Se desliza sobre el alambre sin dificultad. Puede usarse con alambre de hasta .046



L0479

**9,59 €**

I bobina

tubo transparente



**ARCO FACIAL STANDARD CON / SIN ASAS OMEGAS PREFORMADOS - ARCO EXTERNO MEDIANO**

Marca: G&H Wire



ARCO EXTERNO MEDIANO.  
Diámetro del arco: .045"

Arco Externo	Arco Interno	Ref.	
.045" MEDIANO	83 mm	L0257	Con Omegas
.045" MEDIANO	90 mm	L0258	Con Omegas
.045" MEDIANO	97 mm	L0259	Con Omegas
.045" MEDIANO	104 mm	L0260	Con Omegas
.045" MEDIANO	111 mm	L0261	Con Omegas
.045" MEDIANO	RECTO	L0262	Sin Omegas

Precio (1 unidad): **10,05 €**

**ARCO FACIAL ESTÁNDAR CON / SIN ASAS PREFORMADAS**

Marca: Leone

Descripción: Construidos en alambre elástico de acero inoxidable biomédico de diámetro 1,80 mm, con arco interno en una única pieza de diámetro 1,14 mm (.045"). La soldadura láser de los dos arcos impide la rotura y evita las alergias causadas por la presencia de dos metales. Electro-abrillantados para la máxima higiene.

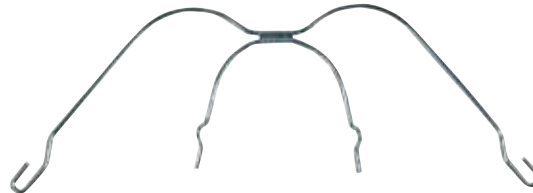

**ARCO EXTERNO LARGO**

PREFORMADOS	Ø	Medida	interior	Ref.	
	.045"	1	83 mm	L2005	Con Omegas
	.045"	2	90 mm	L2006	Con Omegas
	.045"	3	97 mm	L2007	Con Omegas
	.045"	4	104 mm	L2008	Con Omegas
	.045"	5	111 mm	L2009	Con Omegas

Precio (1 unidad): **9,52 €**

.045"	RECTO	L2001	Sin Omegas
-------	-------	-------	------------

Precio (1 unidad): **8,18 €**

**ARCO EXTRAORAL CORTO**

Medida	interior	Ref.	
3	97 mm	L9245	Con Omegas y con bite de acero inox duro

Precio (1 unidad): **19,37 €**

**ARCO EXTRAORAL CORTO**

Medida	interior	Ref.	
3	97 mm	L9246	Con Omegas y arco externo corto
4	104 mm	L9247	Con Omegas y arco externo corto

Precio (1 unidad): **10,07 €**



**ALICATE TRES PUNTAS PARA ARCOS FACIALES**

Marca: Proclínica

Descripción: Alicata especial para hacer omegas en arcos faciales no preformados. Permite ajustar cada arco a la necesidad de cada paciente.



59870

**41,55 €**

1 alicata

alicate



Sólo por **29,99 €**



CON LOS QUETÚ AHORRAS

**ALICATE 3 PUNTAS/ARCOS FACIALES**

Marca: Bestdent

Descripción: Alicata especial para hacer omegas en arcos faciales no preformados. Permite ajustar cada arco a la necesidad de cada paciente.

Ref. 80321

**29,99 €**

regla flexible

proclinic

## REGLA FLEXIBLE

Marca: Proclinic  
 Características: Regla flexible en milímetros.  
 Medidas: 70mm. desde la línea central.

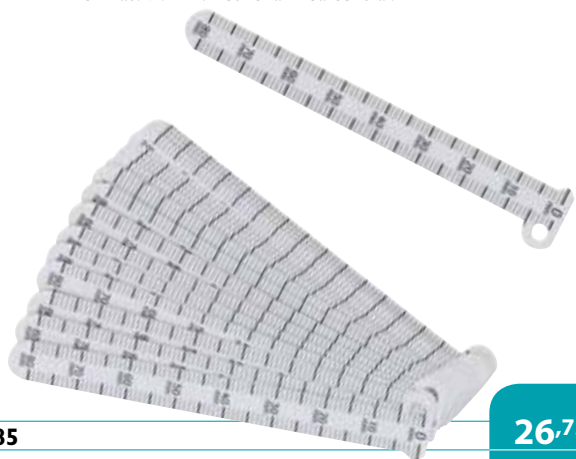

L9185

26,75 €

20 uds.

## MÁSCARA FACIAL DELAIRE



### Descripción:

CORTA: Anchura máxima 12,5 cm , Altura máxima 17,5 cm.  
 LARGA: Anchura máxima 12,5 cm , Altura máxima 20,5 cm.  
 Cada máscara incluye una llave Allen.

	CORTA	LARGA
Blanca	L0200	L0205
Roja	L0201	L0206
Verde	L0202	L0207
Azul	L0203	L0208
Amarilla	L0204	L0209

Precio (1 unidad): **41,25 €**



## MÁSCARA FACIAL DELAIRE

Marca: Leone

Descripción: Indicada para el tratamiento de las retrusiones maxilares, los prognatismos mandibulares y de las palatosquisis. La modificación de las relaciones entre el maxilar y la mandíbula facilita el sucesivo tratamiento ortodóntico. Enteramente construida en acero inoxidable y resina atóxica, puede ser ajustada dimensionalmente para adaptarla a cualquier necesidad, con regulación horizontal. Todos los topes están realizados con tornillos "Allen". La máscara con apoyos cigomáticos tiene la tira azul regulable gracias a las aplicaciones de velcro. Confecciones de 1 pieza: 1 máscara, 1 llave Allen y modo de empleo en funda blanca para entregar al paciente.



	Beige	Roja	Amarilla	Verde	Tamaño	€
		99956	99955	99957	PEQUEÑA	40,79 €
CON REGULACIÓN HORIZONTAL	L2020	L2021	L2022	L2023	GRANDE	40,79 €
					GRANDE	40,79 €
CON REGULACIÓN VERTICAL						
						38,24 €
CON APOYOS CIGOMÁTICOS						



## MÁSCARA AJUSTABLE

Marca: Proclinic  
 Características: Máscara ajustable en varias direcciones para garantizar la mejor tracción posible. 1 Máscara, 1 llave Allen para cambiar la altura de los elementos de la máscara, Repuesto de almohadilla del mentón, repuestos de almohadilla de la frente.

**41,15 €**

1 máscara +  
1 llave allen

<b>Ref. L0210</b>	Máscara color Azul	<b>41,15 €</b>
<b>Ref. L0211</b>	Máscara color Rojo	<b>41,15 €</b>
<b>Ref. L8100</b>	Máscara estampada Araña	<b>42,25 €</b>
<b>Ref. L8101</b>	Máscara estampada Flores	<b>42,25 €</b>
<b>Ref. L8102</b>	Máscara estampada Graffiti	<b>42,25 €</b>
<b>Ref. L0229</b>	Máscara color azul Pequeña (21,5x8,5x6,5)	<b>42,25 €</b>

PRODUCTO DESTACADO

1 Topes de Plástico  
 Topes pequeños, ligeros con un aspecto suave y estético.  
 2 Placa de Apoyo para la Frente  
 Ergonómica, fabricada de plástico fuerte con un aspecto suave. Totalmente ajustable con llave allen (incluido). Articulada para ser compatible con cualquier frente. Almohadilla de goma espuma grado médico para mejor comodidad y limpieza.  
 3 Barra Vertical  
 Acero inoxidable de alta calidad, resistente a la corrosión. Forma ergonómica.  
 4 Barra Horizontal  
 Acero inoxidable fuerte con dobleces para elásticos que elimina su deslizamiento. Totalmente ajustable con llave Allen (incluido).  
 5 Mentonera  
 Ergonómica, fabricada de plástico fuerte con un aspecto suave. Totalmente ajustable con llave Allen (incluido). Articulada para ser compatible con cualquier mentón. Almohadilla de goma espuma grado médico para mejor comodidad y limpieza.



### BOLSA PARA MÁSCARAS EXTRAORALES

Descripción: 10 unidades. Bolsa para máscaras faciales, arcos extraorales, etc. Completamente lavable. Cierre de velcro. Surtido de 4 colores.  
 Medidas: Alto 24 cm, Ancho 15 cm, Profundidad 4,5 cm.  
 Cinco colores diferentes: rojo, azul, verde, blanco y amarillo

**Ref. L0214**

**39,99 €**

## INTRODUCCIÓN APARATOS FUNCIONALES

Proclinic le presenta una serie de productos utilizados en tratamientos de ortodoncia funcional.

Le ofrecemos productos para todas las edades de paciente desde los 3 años hasta el adulto.

Incluye áreas de tratamiento:

- Tratamientos pre ortodónticos
- Tratamientos con brackets
- Tratamientos TMJ
- Tratamientos para Bruxismo
- Tratamientos para Apnea



## APARATOS FUNCIONALES

índice

Multifunction System- Sistema MFS. ....	172
Myofunctional Research Company - Myobrace .....	174
Aparatos Ortho Plus .....	185
Oniris Pro. ....	190
Twicare. ....	191
Pantallas Orales/Oral Screens Dr. Hinz .....	192
Productos Auxiliares .....	195

## SISTEMA MFS



### KIT MULTI FUNCTION SYSTEM

Marca: MFS

Ref. L3500 Kit. 2 envases de cada referencia desde la L3501 hasta la L3549. 98 envases.

**1.347,99 €/u.**

Ref. L3499 Kit. 1 envases de cada referencia desde la L3501 hasta la L3549. 49 envases.

**716,99 €/u.**

La línea de productos MFS está basada en la filosofía del Dr. José Duran Von Arx, creador del diseño de los diferentes elementos que componen el kit. A partir del diagnóstico de las funciones orales, basado en una codificación objetiva del colapso de las narinas, el grado de hipertrofia adenoidea y amigdalar, la movilidad lingual y el patrón de deglución, el protocolo de la "estimuloterapia programada" permite utilizar cada uno de los productos MFS, en una determinada secuencia, con el fin de generar unos ejercicios automatizados que favorecen la normalización del triunvirato funcional oral: respiración, deglución y patrón masticatorio. El concepto de utilizar los estímulos como base de tratamiento proviene de la observación clínica de los mismos como causa de una alteración funcional. Todo ello conforma una base de actuación rehabilitadora, tanto en pacientes con aparatos removibles o fijos y, también, sin aparatos en boca. Este último ejemplo, aplicado en pacientes en temprana edad, supone la aplicación de un programa de prevención en ortodondia. Colateralmente, también pueden aplicarse clínicamente los programas específicos para el ronquido / apnea y el bruxismo. Todo este conjunto de posibilidades hace que el kit MFS aporte a la clínica de ortodondia una nueva visión clínica y nuevas perspectivas de tratamiento.

## SISTEMA MFS

Obturador Bucal 1: Permeable    Obturador Bucal 2: Semi-permeable    Obturador Bucal 3: Impermeable



### OBTURADORES BUCALES

Marca: MFS

Obturadores Bucales ( 1, 2 y 3						
Talla	1	2	3	4	5	6
Medias Ancho (cm.)	3,16	3,55	4	4,37	4,7	5,19
Medidas Largo (mm.)	68,3	77,22	86,79	94,68	107,04	118,79
Ref. Obturador Bucal 1	L3508	L3509	L3510	L3511	L3512	L3513
Ref. Obturador Bucal 2	L3514	L3515	L3516	L3517	L3518	L3519
Ref. Obturador Bucal 3	L3520	L3521	L3522	L3523	L3524	L3525



**16,69 €/u.**

Obturador Bucal  
- Contenido: Los obturadores bucales presentan un diseño apropiado para adaptarse a las arcadas y actuar como una lámina que previene la respiración bucal. Los ribetes o engrosamientos periféricos –superior e inferior- inducen al paciente a ejercitar los labios. Existen tres tipos de obturadores (permeable, semipermeable e impermeable), en función de las perforaciones que presentan –mayores o menores- o sin ellas. Existen seis tallas de cada tipo.  
- Finalidad del producto: Básicamente la de obstruir progresivamente el paso del aire por la boca y favorecer la respiración nasal. La

ejercitación que provoca a nivel de los labios ayuda a solventar la incompetencia labial.  
- Breves instrucciones de uso: Aplicados en régimen nocturno, los obturadores se utilizan –secuencialmente- de permeable a impermeable. La talla se selecciona de acuerdo a la medición en boca del contorno dentario entre los primeros molares permanentes superiores.  
- Ventajas que ofrece el producto: Su efectividad es absoluta siempre y cuando las causas de la respiración bucal hayan sido eliminadas por el otorrinolaringólogo.

## SISTEMA MFS



### ESTIMULADOR NASAL

Marca: MFS

Características: Dos tubos con cinta estabilizadora.

Estimulador Nasal							
Talla	00	0	1	2	3	4	5
Ø Externo (mm.)	8,81	9,51	11,02	12,02	13,03	14,03	15,03
Referencia	L3501	L3502	L3503	L3504	L3505	L3506	L3507

**16,69 €/u.**

El Kit MFS esta compuesto por 7 productos, para todos ellos el material utilizado es un SEBS ( Estireno-Etileno-Butadieno-Estireno ).

Estimulador Nasal

- Contenido: Los estimuladores nasales son dos tubos, unidos por una cinta estabilizadora, con una zona plana que contacta con el tabique nasal, una convexidad externa que tensa las alas de la nariz, una lengüeta que estimula las inserciones musculares a nivel del ala de la nariz y un tope en su extremo externo que evita la impactación fortuita de los tubos en la nariz. Existen siete tallas, dos para niños (00 y 01) y cinco para adolescentes y adultos (1, 2, 3, 4 y 5).

- Finalidad del producto: Remodelar el tercio inferior de la nariz, estimular la actividad de la musculatura perinasal, aumentar la dilatación de las narinas durante la inspiración, favorecer la

respiración nasal y paliar el ronquido.

- Breves instrucciones de uso: Se colocan en régimen nocturno. Inicialmente se utilizan una talla menor a la máxima posible y, posteriormente se coloca la talla más ajustada. La identificación de la talla se hace por medio de la medición de las narinas con un "nonius" de ortodondia.

- Ventajas que ofrece el producto: Respecto a los demás tratamientos existentes en el mercado, el uso de los estimuladores nasales presenta una serie de ventajas. De manera inmediata, la ventilación nasal se restablece de modo contundente, hasta tal punto que su efecto también es muy beneficioso en los roncodores y paliativo en los pacientes con apnea.

## SISTEMA MFS



### ESTIMULADOR LABIAL

Marca: MFS

Características: Confortable y eficaz, el estimulador labial es de gran ayuda en aquellos pacientes que llevan una ortodondia fija.

Estimulador Labial						
Talla	1	2	3	4	5	6
Medias Ancho (cm.)	3,16	3,55	4	4,37	4,7	5,19
Medidas Largo (mm.)	68,3	77,22	86,79	94,68	107,04	118,79
Referencia	L3526	L3527	L3528	L3529	L3530	L3531

**16,69 €/u.**

Estimulador Labial

- Contenido: Con una forma oval y unos rebordes anteriores – superior e inferior- el estimulador labial actúa a nivel del fondo del vestibulo sobre los músculos orbiculares. Su estimulación provoca un movimiento de aproximación de los labios que provoca el alargamiento del labio superior y la corrección de la incompetencia labial. Indirectamente, los ejercicios de cierre labial favorecen el reposicionamiento de la lengua hacia atrás. Existen seis tallas.  
- Finalidad del producto: Estimular los músculos orbiculares de los labios, alargar el labio superior y cerrar la incompetencia labial. Muy importante es su efecto de reposición postural de la lengua

hacia atrás.

- Breves instrucciones de uso: El paciente lo usa por las noches. La selección de la talla se determina en boca, midiendo el contorno dentario entre los primeros molares permanentes superiores.

- Ventajas que ofrece el producto: Confortable y eficaz, el estimulador labial es de gran ayuda en aquellos pacientes que llevan una ortodondia fija.

**SISTEMA MFS**

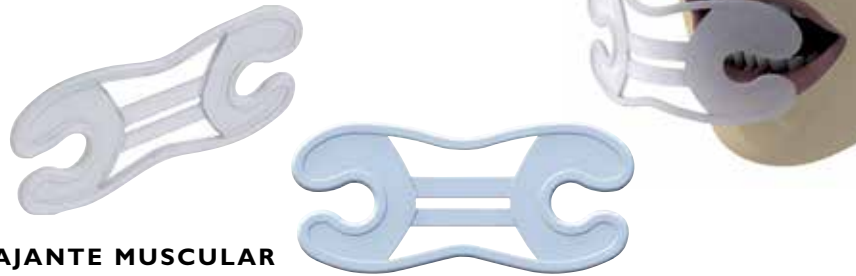

**RELAJANTE MUSCULAR**

Marca: MFS  
 Características: Es imprescindible su uso en pacientes que presentan contracturas periorales, así como en patrones faciales braquicefálicos. Pueden utilizarse en combinación con los aparatos fijos.

Relajante Muscular						
Talla	1	2	3	4	5	6
Anchura Interior (mm.)	83	93,6	104,2	114,8	125,4	136
Referencia	L3532	L3533	L3534	L3535	L3536	L3537

**16,69 €/u.**

Relajante Muscular  
 - Contenido: Con una forma de "ocho" aplanado, el relajante muscular presenta unas zonas laterales en forma de disco hendido y con una dimensión vertical superior a la del vestibulo lateral bucal. Los dos discos laterales están unidos entre sí por una cinta estabilizadora con una perforación rectangular (que permite la respiración por la boca) y dos cintas onduladas, superior e inferior, que rechazan los labios. Existen seis tallas.  
 - Finalidad del producto: Relajar la musculatura masticatoria, tensar la cincha del bucinador hacia afuera, así como los labios, actuando

también como un relajante de la musculatura peribucal. Indicado en los pacientes braquicefálicos y/o con hábito bruxista.  
 - Breves instrucciones de uso: Al inicio, el paciente lo usará de día en casa para, posteriormente, iniciar su uso nocturno. La selección de la talla se determina en boca, midiendo el contorno dentario entre los primeros molares permanentes superiores.  
 - Ventajas que ofrece el producto: Es imprescindible su uso en pacientes que presentan contracturas periorales, así como en patrones faciales braquicefálicos. Pueden utilizarse en combinación con los aparatos fijos.

**SISTEMA MFS**



**PLANO DE MORDIDA**

Características: Es muy confortable y con una efectividad muy relevante.

Plano de Mordida						
Talla	1	2	3	4	5	6
Anchura Interior (mm.)	28,8	32,64	36,48	40,32	44,16	48
Referencia	L3538	L3539	L3540	L3541	L3542	L3543

**16,69 €/u.**

Plano de Mordida  
 - Contenido: Es un plano anterior de elevación de la mordida, un recurso clínico muy habitual en ortodoncia. La placa de mordida provoca el contacto de los incisivos en la misma y la extrusión de los dientes posteriores de la oclusión. Existen seis tallas. No se utiliza de forma aislada, sino en combinación con el relajante muscular. Se ajusta al mismo por medio de unos retenedores que lo sujetan a nivel de la hendidura rectangular de la cinta anterior del relajante muscular. El conjunto de

los dos elementos unidos recibe el nombre de "aparato antibruxista".  
 - Finalidad del producto: Paliar el bruxismo y sus consecuencias. Corregir la sobremordida. Indicado, especialmente, en pacientes braquicefálicos.  
 - Breves instrucciones de uso: La selección de la talla conviene hacerla sobre los modelos de la arcada inferior.  
 - Ventajas que ofrece el producto: Es muy confortable y con una efectividad muy relevante.

**SISTEMA MFS**

**DISPOSITIVO ANTIBRUXISTA**

Características: La eficacia de su acción correctora de la sobremordida y paliativa del bruxismo tiene una especial importancia cuando su uso puede ir combinado con la aparatología fija.

Relajante Muscular						
Talla	1	2	3	4	5	6
Anchura Interior (mm.)	83	93,6	104,2	114,8	125,4	136
Referencia	L3532	L3533	L3534	L3535	L3536	L3537

Plano de Mordida						
Talla	1	2	3	4	5	6
Anchura Interior (mm.)	28,8	32,64	36,48	40,32	44,16	48
Referencia	L3538	L3539	L3540	L3541	L3542	L3543

**16,69 €/u.**

Dispositivo Antibruxista  
 - Contenido: La combinación del relajante muscular y el plano de mordida, unidos entre sí, conforman el aparato antibruxista. Mientras que el relajante muscular actúa muscularmente, relajando la musculatura perioral y masticatoria, el plano de mordida crea un efecto dental, corrigiendo la sobremordida con un aumento de la dimensión vertical posterior de la oclusión (posterorrotación mandibular) por extrusión de los dientes posteriores. Existen seis tallas.  
 - Finalidad del producto: Control de la sobremordida, posterorrotación mandibular, relajación muscular en los patrones braquicefálicos y con un efecto beneficioso en los bruxistas.  
 - Breves instrucciones de uso: El paciente lo utilizará en régimen nocturno. La selección de la talla se hace a nivel del relajante muscular.  
 - Ventajas que ofrece el producto: La eficacia de su acción correctora de la sobremordida y paliativa del bruxismo tiene una especial importancia cuando su uso puede ir combinado con la aparatología fija.

**SISTEMA MFS**



**MORDIDA ABIERTA**

Características: Es un aparato funcional de "bajo coste" con una alta eficacia clínica, tanto para el tratamiento de las mordidas abiertas como en los pacientes con un patrón masticatorio laxo. Pueden utilizarse en pacientes con aparatos fijos.

Mordida Abierta						
Talla	1	2	3	4	5	6
Anchura Interior (mm.)	38	40	43	46	49	51
Referencia	L3544	L3545	L3546	L3547	L3548	L3549

**16,69 €/u.**

Mordida Abierta  
 - Contenido: Tiene un cuerpo en forma de herradura, con dos planos de mordida laterales, a nivel de premolares y molares, y un escudo anterior, a nivel de la mordida abierta. Los planos de mordida laterales estimulan la ejercitación de los músculos masticatorios. El escudo anterior impide la interposición de la lengua a nivel de la mordida abierta dental. Existen seis tallas.  
 - Finalidad del producto: Corrección de la mordida abierta anterior y ejercitación de la musculatura masticatoria en los pacientes dolicocefálicos.  
 - Breves instrucciones de uso: Lo usa el paciente en régimen nocturno aunque también puede utilizarlo de día en casa y que el paciente realice ejercicios masticatorios con el aparato en la boca. La selección de la talla conviene hacerla sobre unos modelos de la arcada inferior.  
 - Ventajas que ofrece el producto: Es un aparato funcional de "bajo coste" con una alta eficacia clínica, tanto para el tratamiento de las mordidas abiertas como en los pacientes con un patrón masticatorio laxo. Pueden utilizarse en pacientes con aparatos fijos

### CONVERSIÓN DE TALLAS DEL MYOBRACE®

Myobrace® Talla	2-2 Superior (mm)	2-2 Inferior (mm)	Anchura del Canino Superior (mm)	Anchura del Canino Inferior (mm)	Anchura de la arcada (línea recta 6-6) (mm)	Profundidad de la Arcada (línea recta anterior-posterior) (mm)	Talla Occluso-Guide	Talla Multi-P
1	30.0	22.0	7.0	6.5	55.0	42.0	21/2-3	30
2	31.5	23.0	7.3	6.8	55.0	42.0	3-3 1/2	35
3	32.5	23.8	7.5	7.0	60.0	48.0	4-4 1/2	40
4	33.5	24.5	7.7	7.2	60.0	48.0	4 1/2-5	45
5	35.0	25.5	8.0	7.5	60.0	48.0	5-5 1/2	50
6	36.5	26.7	8.5	8.0	60.0	48.0	6-6 1/2	55
7	38.0	28.0	9.2	9.0	66.0	52.0	7-7 1/2	60

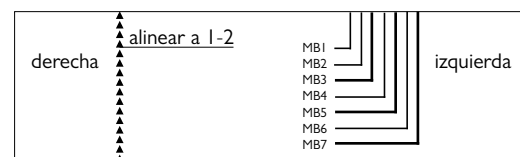

MYOBRACE TALLA	APARATO	MYOBRACE TALLA	APARATO
1	Infant Trainer K1, K2 Pequeño i-3, i-3N Pequeño T1, T3 Talla 1	4	T2 T1, T3 Talla 4
		5	T4 Regular T1, T3 Talla 5
2	J1, J2 Y J3 T1, T3 Talla 2	6	A1, A2, A3 Regular T4A T4B T4B2 T1, T3 Talla 6
3	T4K K1, K2 Mediano K3 i-3, i-3N Mediano i-3H T1, T3 Talla 3	7	A1, A2, A3 Grande K1, K2 Grande i-3, i-3N Grande T4 Grande T1, T3 Talla 7

\*El resto de aparatos tienen un tamaño medio comprendido entre MB4/MB6

Consulte el vídeo explicativo en la web de Proclinic

### B3 PARA ALINEADORES TRANSPARENTES



Marca: Myofunctional Research  
Características: 1 unidad

Ofrece corrección de hábitos en combinación con alineadores invisibles. Cuenta con canales para los aparatos fijos, una lengüeta, un escudo lingual, elevadores linguales, bumper labial extendido y laterales elevados para corregir la posición de la lengua, que frenan la hiperactividad de los labios y promueven la respiración nasal en conjunto con alineadores invisibles.

Ref. L9313

52,99 €

### MYOBRACE PARA BRACKETS



Descripción: Myobrace para brackets está diseñado para ser compatibles y mejorar la eficacia de los aparatos fijos. Está disponible en 3 versiones:

- B1 para usarse con aparatos fijos.
- B1 ling para usarse con brackets linguales.

Ambos aparatos tratan hábitos orales pobres, como el empuje de la lengua, la respiración por la boca y tragar incorrectamente durante el tratamiento. Si estos hábitos no son corregidos, pueden causar problemas que prolonguen el tratamiento. Mientras que ambos aparatos mejoran la eficacia de los aparatos ortodónticos con brackets, el B1 Ling también previene de la irritación de la lengua causada por los brackets linguales.

Ref. L9306

B1 Myobrace para hábitos.

Ref. L9307

B1 Ling Myobrace para brackets linguales.

52,99 €

### B2 PARA BRACKETS



Descripción: Envase 1 unidad.

El B2 provee expansión de la arcada. Tiene un canal para los brackets, Dynamicore, lengüeta, elevadores, lip bumpers extendidos y fuertes lados para ayudar con el desarrollo de la arcada, corrige la posición de la lengua, evita la sobre activa función del labio y promueve la respiración nasal junto con un tratamiento de brackets fijo. Se debe utilizar después del B1 para brackets.

Ref. L31830

Regular Transparente

Ref. L31831

Regular Naranja

Ref. L31832

Grande Transparente

52,99 €

NOVEDAD



Descuentos según volumen de compra: 5% a partir de 500€ / 10% a partir de 1.000€ / 15% a partir de 1.500€



## TRAINER LABIAL

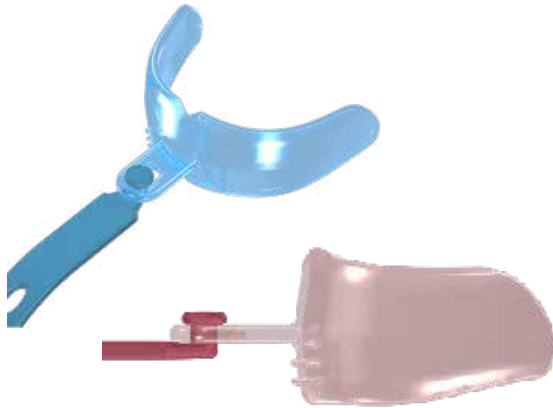

Marca: Myofunctional Research  
Características: 1 unidad

Ref. L9308 **Trainer Labial Azul** **42,99 €**  
Ref. L9309 **Trainer Labial Rosa** **42,99 €**  
Ref. L9310 **Trainer Labial Transparente** **42,99 €**

Diseñado para ser usado junto con otros aparatos de los sistemas Trainer y Myobrace para mejorar el sellado labial, fortalecer y estirar los músculos de los labios y reducir su hiperactividad al deglutir. Forma parte del tratamiento activo y se recomienda usar diariamente durante 5 minutos dos veces al día.

## INFANT TRAINER™

Cuando está en su lugar, el **Escudo Lingual** evita que se succione el dedo y también que empuje la lengua hacia delante. Esto corrige un hábito muy serio que causa muchos problemas dentales y en las articulaciones temporomandibulares (ATM).

**La Lengüeta** activamente entrena al niño a colocar su lengua correctamente y deglutir bien.

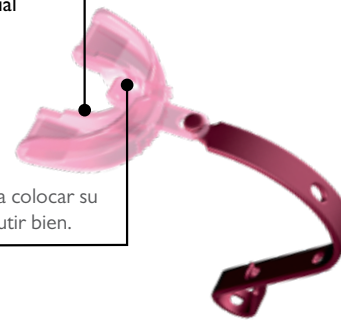

**Los Cojines de Aire** permiten un estímulo activo y suave para el crecimiento facial y de los maxilares.

**Banda de seguridad**, para evitar que el niño pierda o escupa el aparato.

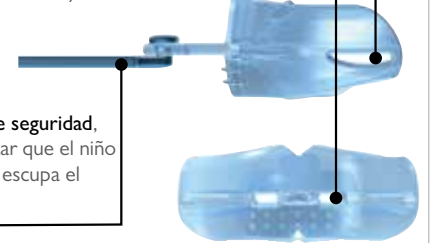

Marca: Myofunctional Research

Características: **Cojinetes de Aire:** Permite una estimulación gentil activa para el crecimiento de la cara. **La lengüeta:** Activamente entrena la lengua del niño a una posición correcta durante la deglución. **Escudo Lingual:** Activamente entrena al niño a colocar correctamente la lengua y a deglutir bien. **Banda de Seguridad:** Asegura que el Trainer Infantil™ no se pierda cuando el niño lo escupa. Diseñados para:

- Ejercitar los músculos masticatorios
- Fomentar la masticación correcta
- Entrenar al paciente a respirar por la nariz
- Corregir la posición de la lengua
- Es un buen sustituto del chupete / chupón

Ref. L3150 **Infant Trainer Silicona Azul** **42,99 €**

Ref. L3151 **Infant Trainer Silicona Rosa** **42,99 €**

El Infant Trainer es un aparato de tamaño único que motiva a los pacientes en dentición primaria a masticar correctamente y ejercitar sus músculos masticatorios. Pero lo más importante, el Infant Trainer favorece la respiración y la correcta posición de la lengua. Las investigaciones claramente ilustran que el crecimiento facial, maxilar y dental correcto depende mucho de estos factores. (Dentición primaria 2 a 5 años).

## INFANT TRAINER SIL. DURO

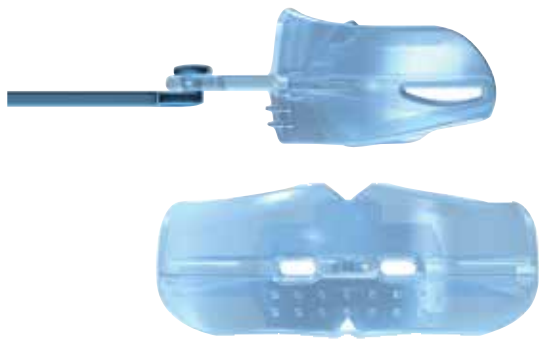

Marca: Myofunctional Research

Ref. L3148 **Silicona Azul Duro** **42,99 €**  
Ref. L3149 **Silicona Rosa Duro** **42,99 €**



## EL TRAINER™ PREORTODONCIA (EDAD 6-8 AÑOS)

Más información

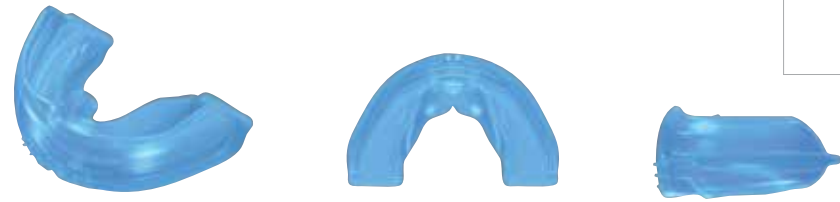

Marca: Myofunctional Research

Ref. L3152 **Trainer For Kids (T4k) Blando Silicona Azul**  
Ref. L6375 **Trainer For Kids (T4k) Blando Silicona Rosa**  
Ref. L3153 **Trainer For Kids (T4k) Duro Rojo** **47,99 €**

Características del T4K™ 2007:

- 1: El T4K™ 2007 es más grueso en general para mejor desarrollo del arco dental y durabilidad.
- 2: Cambiando la relación anteroposterior del arco superior con el inferior evita que se rompa los extremos distales.
- 3: La lengüeta ha sido modificada para mejorar la colocación de la lengua.
- 4: Mejora la relación anteroposterior de los arcos dentales, llevándolos automáticamente a clase I.

Guía para los dientes, efecto miofuncional, 2 fases: suave y rígido, tamaño único/universal.

Factor clave: Arcos labiales (labial bows) para posicionamiento dental dentición mixta.

PRODUCTO DESTACADO

T4K™ - El TRAINER para Kids (niños)

El T4K (Pre-orthodontic Trainer for Kids) es más efectivo durante el período de dentición mixta temprana mientras los dientes permanentes están erupcionando. Las características del diseño miofuncional tratan las causas que originan la maloclusión. La guía de los dientes y de los maxilares mejora el alineamiento dental y maxilar. El desarrollo de la arcada es también consecuencia de la correcta posición de la lengua dentro del maxilar. (Dentición mixta temprana: 5 a 8 años)

## EL TRAINER™ PARA BRACKETS (EDAD 12-15 AÑOS)



Marca: Myofunctional Research  
**Ref. L3170 Trainer Para Brackets (T4b) Transparente 47,99 €**

### Características:

Protege los tejidos blandos de los brackets. El T4B™ protege la mucosa oral de los brackets y trata simultáneamente hábitos miofuncionales y DTM durante la ortodoncia - no es abultado, es fácil usar, acelera el tratamiento y mejora la estabilidad. Tiene canales superiores e inferiores para brackets. Uso constante con aparatos fijos. La base cubre los segundos molares. Protección del tejido blando, tratamiento de las ATMs, efecto de doble mouthguard, posicionamiento mandibular en clase I, efecto miofuncional. Factor clave: Soporte para las aplicaciones fijas y protección del tejido blando durante la ortodoncia.

**El T4B™** permite tratar simultáneamente las fases fijas y funcionales lo que acelera el tiempo del tratamiento al reducir la influencia de malos hábitos miofuncionales. Mejora la estabilidad reeducando la musculatura oral y además, ciertas características específicas de su diseño tratan y evitan problemas de las ATMs. Al actuar como protector bucal doble también limita el bruxismo.

Los aparatos modernos de ortodoncia mueven muy eficientemente los dientes, pero a menudo los hábitos miofuncionales no son tratados, el tratamiento es lento y la estabilidad es comprometida. Ahora es posible tratar los aspectos miofuncionales de las maloclusiones así como las estructuras dentales y esqueléticas con el T4B™.

### Combina las fases fijas y funcionales.

Los aparatos funcionales se necesitan a menudo como parte de la terapia de ortodóncia (Fase I), particularmente para la corrección clase II. Sin embargo, ellos extienden el tiempo del tratamiento y si el paciente está listo para la terapia de aparatos fijos a menudo la terapia funcional (Fase I) es omitida.

### Acaba con los malos hábitos miofuncionales

Los hábitos miofuncionales tales como el empuje lingual, deglución atípica y respiración bucal contribuyen a muchas maloclusiones. Estas aberrantes fuerzas oro-musculares, mantienen posiciones dentales erróneas y pueden entorpecer el tratamiento de ortodoncia. Frecuentemente las recidivas resultan cuando los retenedores se quitan. El T4B™ está diseñado para disminuir estas fuerzas con un re-entrenamiento miofuncional durante el tratamiento con aparatos fijos. Esto se logra por las características del efecto miofuncional (el diseño en el dispositivo para la lengua, el bumper labial y el parabolios). El T4B™ "entrena" también una relación Clase I en la misma manera como aparatos funcionales o de "jumper".

## EL TRAINER™ PARA CORRECCIÓN DE CLASE II (EDAD 12-15 AÑOS)



Marca: Myofunctional Research

**Ref. L3171 Trainer P/ Clase II Correcc T4b2 Transp 47,99 €**

### Características:

Corrección de la clase II, máxima retención al arco superior, clase I en posición mandibular, splint aerodinámico, efecto miofuncional.

Factor clave: Canales dentales más robusto, más alto y más denso para casos severos.

Antes y durante de la ortodoncia superior fija.

**El T4B2 (Trainer for Braces Class II)** es más grueso y robusto que el T4B y corrige las maloclusiones más severas (Clase II) y los hábitos de la protusión lingual. Los lados más altos mejoran en gran manera la retención y corrigen la respiración bucal. (Dentición permanente con brackets: 8 a 12 años)

## EL TRAINER™ PARA ALINEAMIENTO

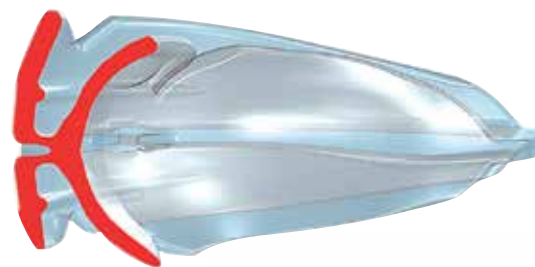

Marca: Myofunctional Research

Características: Alineación y retención de los dientes anteriores, posicionamiento mandibular, efecto miofuncional, 2 fases. Factor clave: Arcos labiales y posicionamiento dental. En la dentición permanente.

**Ref. L3168** Para fase de Alineamiento 1 T4a Blando Azul. Regular. **47,99 €**

**Ref. L3169** Para fase de Alineamiento 2 (T4a) Duro Rojo. Regular. **47,99 €**

**Ref. L31681** Para fase de alineamiento 1 T4a Blando Transparente. Grande. **47,99 €**

**Ref. L31682** Para fase de alineamiento 2 T4a Duro Transparente. Grande. **47,99 €**

### Alinea dientes en la dentición permanente

El T4A™ es como el T4K™ para la dentición permanente. Los laterales son más altos en la región canina para alineamiento mientras la erupción de los colmillos. El extremo distal es más largo para acomodar los segundos molares. La combinación de los arcos labiales (lip bumper) los canales dentales y el material de doble fase, alinea los dientes anteriores. El efecto miofuncional también reentrena la musculatura oral, ideal en retención y casos menores de recidiva. Fase 1 (semirígido), Fase 2 (poliuretano).



**TI BWS TRAINER TEENS**



Marca: Myofunctional Research  
Características: 1 unidad

Aparato especialmente diseñado para ser usado mientras también se usa el sistema de expansión Bent Wire. Aunque el BWS es compatible con todos los aparatos de MRC, está diseñado para permitir una mayor retención y comodidad, en los momentos en el que se necesite un soporte extra en la expansión.

Ref. L9312 TI BWS Trainer teens  
**52,99 €**

LA MEJOR  
EXPERIENCIA  
DE COMPRA

Tienes  
**15 días**  
para cambiar  
de opinión

**TUS  VENTAJAS**

*Nuestro compromiso, 100% satisfacción*

- ENVÍO GRATIS a partir de 110€ de compra.
- Disponibilidad de stock del 99,46% .
- Más de 4,600 ofertas con hasta un 50%dto.
- Hasta un 15% dto. en todas tus compras.
- 5% dto. extra por comprar en proclinic.es
- Más de 17.000 productos de las primeras marcas.
- Más de 2.500 productos Marca Proclinic.
- Entrega en 24 horas.
- Tienes 15 días para cambiar de opinión.
- Servicio devoluciones online.
- Consulta el estado de tu pedido online.

**MYOBRACE FOR JUNIORS**

Marca: Myofunctional Research

Ref. L9325	J1 Blue Regular	Ref. L9250	J1 Blue Grande
Ref. L9326	J1 Pink Regular	Ref. L9251	J1 Pink Grande
Ref. L9327	J2 Blue Regular	Ref. L9252	J2 Blue Grande
Ref. L9328	J2 Pink Regular	Ref. L9253	J2 Pink Grande
Ref. L9329	J3 Blue Regular	Ref. L9254	J3 Blue Grande
Ref. L9330	J3 Pink Regular	Ref. L9255	J3 Pink Grande

**52,99 €**

El J1 ofrece la corrección de hábitos. El J1 está hecho de silicona flexible para que se adapte fácilmente a cualquier forma de arco y maloclusión. Cuenta con amortiguación de aire para mejorar la función muscular de los niños en su dentición primaria. El J1 es un aparato de un solo tamaño disponible en rosado y azul.

El J2 brinda el desarrollo del arco así como la corrección de hábitos. El J2 está hecho de un material de mediana dureza que ayuda a ensanchar y desarrollar las mandíbulas. El J2 es un aparato de un solo tamaño disponible en rosado y azul.

El J3 brinda un desarrollo continuo de la mandíbula y corrección oclusal. La construcción firme de poliuretano del J3 brinda una excelente alineación de los dientes y la ancha lengüeta finaliza la posición de la lengua. El J3 es un aparato de un solo tamaño disponible en rosado y azul.

**MYOBRACE FOR JUNIORS**

Común J1, J2 y J3 "Myobrace for Juniors: Dentición primaria: Es un sistema de aparatos en tres etapas diseñado específicamente para corregir los malos hábitos orales durante el desarrollo de la mandíbula superior e inferior. Es más eficaz en la dentición primaria tan pronto como tres años de edad. Diseñado para: - Ejercitar los músculos maxilares. - Estimular la correcta masticación. - Entrenar la correcta respiración nasal. - Corregir la posición lingual.- Reemplazar el chupete.- Mejorar el desarrollo del arco. Características:- Material flexible-Cojines de aire-Lengüeta, escudo lingual y elevadores - Bumper Labial"



Ref. L9250



Ref. L9252



Ref. L9254

## K1 MYOBRACE FOR KIDS

Marca: Myofunctional Research

- Ref. L9256 Small blue
- Ref. L9257 Small pink
- Ref. L9258 Medium Blue
- Ref. L9259 Medium Pink
- Ref. L9260 Large Blue
- Ref. L9261 Large Pink

**52,99 €**

El K1 brinda la corrección de hábitos. El K1 está hecho de silicona flexible para que se adapte fácilmente a cualquier forma de arco y a los dientes mal alineados. Su naturaleza flexible también significa que ofrece una retención mejorada para el uso nocturno. El K1 está disponible en tres tamaños y viene en rosado y azul.



### MYOBRACE FOR JUNIORS

Común k1, k2 y k3 "Myobrace for Kids: Dentición mezclada: Es un sistema de aparatos de tres etapas diseñado específicamente para corregir los malos hábitos orales durante el tratamiento de desarrollo de la mandíbula superior e inferior. Es más efectivo después que los dientes frontales permanentes del niño han llegado a través y antes de que todos los dientes permanentes han hecho erupción. Diseñado para: - Clase II División I + 2 maloclusión - Apiñamiento anterior (superior + inferior) - Mordida profunda - Mordida abierta. Características. Dynamicore con Frankel Cage - Lengüeta, escudo lingual y elevadores - Bumper Labial"

## K2 MYOBRACE FOR JUNIORS

Marca: Myofunctional Research



- Ref. L9262 Small blue
- Ref. L9263 Small pink
- Ref. L9264 Medium Blue
- Ref. L9265 Medium Pink
- Ref. L9266 Large Blue
- Ref. L9267 Large Pink

**52,99 €**

El K2 ofrece el desarrollo del arco además de la corrección de hábitos. El K2 viene con Dynamicore con un Frankel Cage que ayuda al desarrollo de la forma del arco y mejora la alineación dental. El K2 está disponible en tres tamaños y viene en rosado, azul y transparente.

### MYOBRACE FOR JUNIORS

Común k1, k2 y k3 "Myobrace for Kids: Dentición mezclada: Es un sistema de aparatos de tres etapas diseñado específicamente para corregir los malos hábitos orales durante el tratamiento de desarrollo de la mandíbula superior e inferior. Es más efectivo después que los dientes frontales permanentes del niño han llegado a través y antes de que todos los dientes permanentes han hecho erupción. Diseñado para: - Clase II División I + 2 maloclusión - Apiñamiento anterior (superior + inferior) - Mordida profunda - Mordida abierta. Características. Dynamicore con Frankel Cage - Lengüeta, escudo lingual y elevadores - Bumper Labial"

## K3 MYOBRACE FOR JUNIORS

Marca: Myofunctional Research



Ref. L9268 Medium blue

Ref. L9269 Medium pink

**52,99 €**

El K3 ofrece la alineación final y la retención. La construcción firme de poliuretano del K3 brinda una excelente alineación de los dientes y retención. La lengüeta hueca finaliza la posición de la lengua. El K3 está disponible en rosado y azul.

### MYOBRACE FOR JUNIORS

Común k1, k2 y k3 "Myobrace for Kids: Dentición mezclada: Es un sistema de aparatos de tres etapas diseñado específicamente para corregir los malos hábitos orales durante el tratamiento de desarrollo de la mandíbula superior e inferior. Es más efectivo después que los dientes frontales permanentes del niño han llegado a través y antes de que todos los dientes permanentes han hecho erupción. Diseñado para: - Clase II División I + 2 maloclusión - Apiñamiento anterior (superior + inferior) - Mordida profunda - Mordida abierta. Características. Dynamicore con Frankel Cage - Lengüeta, escudo lingual y elevadores - Bumper Labial"



### T1 MYOBRACE FOR TEENS

Marca: Myofunctional Research  
Características: 1 Unidad



Ref. L9311 Transparente Mediano  
Ref. L9314 Azul Mediano  
Ref. L31828 Transparente grande  
Ref. L31829 Azul grande

52,99 €

Primera fase del sistema de aparatos Myobrace para Teens (adolescentes) dentro de un sistema de cuatro aparatos especialmente diseñados para corregir los malos hábitos orales, los problemas de desarrollo mandibular a la vez que lineal los dientes. La nueva versión del aparato esta vez sin agujeros para los dientes, proporciona más comodidad en el uso y mejor cooperación de los pacientes que se adaptan mejor al aparato, ya que también está fabricado en un material más blando.

### T2 MYOBRACE FOR TEENS

Marca: Myofunctional Research

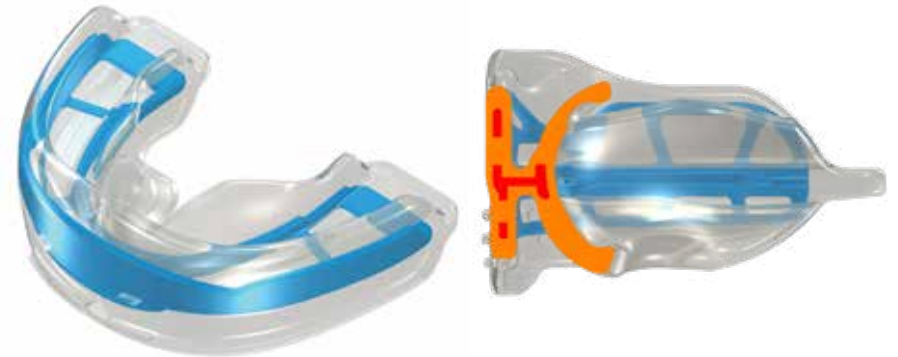

Ref. L9277 Transparente mediano  
Ref. L31827 Transparente grande

52,99 €

El T2 ofrece el desarrollo del arco y la corrección continuada de hábitos. El T2 cuenta con Dynamicore para ayudar en el desarrollo de la forma del arco que brinda más espacio para la dentición permanente. El T2 es un aparato de un solo tamaño.

#### MYOBRACE FOR TEENS

Común T1, T2; T3 y T4 "Myobrace for teens: Desarrollo de la dentición permanente: Es un sistema de cuatro etapas de aparatos diseñados específicamente para corregir los malos hábitos orales durante el tratamiento del desarrollo de la mandíbula superior e inferior. Es más eficaz cuando los dientes permanentes han llegado a través y está diseñado para guiar a los dientes en erupción en su posición natural. Características: -Dynamicore – Lengüeta, escudo lingual y elevadores – Orificios dentales – Bumper labial"

### T3 MYOBRACE FOR TEENS

Marca: Myofunctional Resea



Ref. L9278 Size 1  
Ref. L9279 Size 2  
Ref. L9280 Size 3  
Ref. L9281 Size 4  
Ref. L9282 Size 5  
Ref. L9283 Size 6  
Ref. L9284 Size 7

52,99 €

El T3 ofrece una alineación individual de los dientes. El T3 cuenta con Dynamicore para ayudar en el desarrollo de la forma del arco, que brinda más espacio para la dentición emergente. Las ranuras para dientes separan y alinean los dientes anteriores.

#### MYOBRACE FOR TEENS

Común T1, T2; T3 y T4 "Myobrace for teens: Desarrollo de la dentición permanente: Es un sistema de cuatro etapas de aparatos diseñados específicamente para corregir los malos hábitos orales durante el tratamiento del desarrollo de la mandíbula superior e inferior. Es más eficaz cuando los dientes permanentes han llegado a través y está diseñado para guiar a los dientes en erupción en su posición natural. Características: -Dynamicore – Lengüeta, escudo lingual y elevadores – Orificios dentales – Bumper labial"

### T4 MYOBRACE FOR TEENS

Marca: Myofunctional Research



Ref. L9285 Regular blue  
Ref. L9286 Large blue

52,99 €

El T4 ofrece la alineación final de los dientes y las mandíbulas. La construcción firme de poliuretano del T4 también brinda una excelente retención. La lengüeta hueca estimula la posición lingual final. El T4 está disponible en tamaños regular y grande.

#### MYOBRACE FOR TEENS

Común T1, T2; T3 y T4 "Myobrace for teens: Desarrollo de la dentición permanente: Es un sistema de cuatro etapas de aparatos diseñados específicamente para corregir los malos hábitos orales durante el tratamiento del desarrollo de la mandíbula superior e inferior. Es más eficaz cuando los dientes permanentes han llegado a través y está diseñado para guiar a los dientes en erupción en su posición natural. Características: -Dynamicore – Lengüeta, escudo lingual y elevadores – Orificios dentales – Bumper labial"

### A1 MYOBRACE FOR ADULTS

Marca: Myofunctional Research

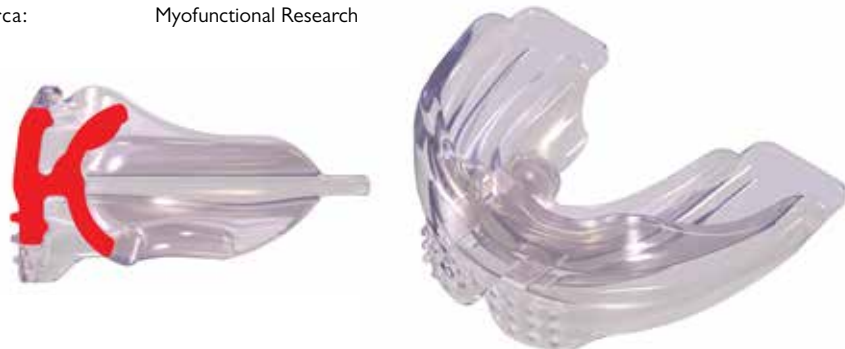

Ref. L9287 Regular purple  
Ref. L9288 Large purple

52,99 €

El A1 ofrece la corrección de hábitos y la alineación dental inicial. El A1 está hecho de un material blando y flexible para que se adapta a una amplia variedad de formatos de arco y dientes mal alineados. El material blando permite una mejor retención y comodidad en las etapas iniciales del tratamiento. El A1 está disponible en tamaños regular y grande.

#### MYOBRACE FOR ADULTS

Común A1, A2, A3 y A4 "Myobrace for adults: Dentición permanente: Es un sistema de aparatos de tres etapas adecuado para la dentición permanente. Incorpora muchos principios de los aparatos MRC, incluyendo las características que permiten corregir los malos hábitos orales, mientras que la aplicación de fuerzas ligeras alinea los dientes. Diseñado para: - Tratar la maloclusión en pacientes adultos. - Leve a medio superior y anterior apiñamiento - Tratamiento de la recidiva en la lineación anterior después de un tratamiento ortodóntico con aparatos. - Clase moderada II división 1 y división 2. Características: - Forma del arco ideal - Canales para dientes - Lengüeta - Bumper labiales"

### A2 MYOBRACE FOR ADULTS

Marca: Myofunctional Research

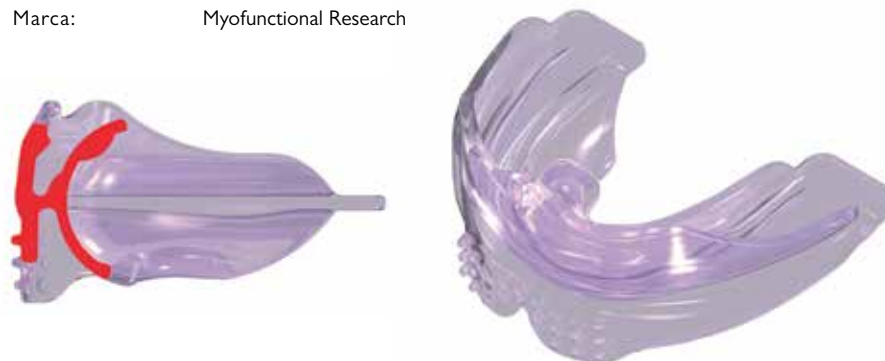

Ref. L9289 Regular purple  
Ref. L9290 Large purple

52,99 €

El A2 ofrece el desarrollo del arco así como la corrección de hábitos y la alineación dental. El A2 está hecho de poliuretano de mediana dureza y ofrece el desarrollo del arco y ejerce un poco de fuerza en los dientes para una mejor alineación dental. EL A2 está disponible en tamaños regular y grande.

#### MYOBRACE FOR ADULTS

Común A1, A2, A3 y A4 "Myobrace for adults: Dentición permanente: Es un sistema de aparatos de tres etapas adecuado para la dentición permanente. Incorpora muchos principios de los aparatos MRC, incluyendo las características que permiten corregir los malos hábitos orales, mientras que la aplicación de fuerzas ligeras alinea los dientes. Diseñado para: - Tratar la maloclusión en pacientes adultos. - Leve a medio superior y anterior apiñamiento - Tratamiento de la recidiva en la lineación anterior después de un tratamiento ortodóntico con aparatos. - Clase moderada II división 1 y división 2. Características: - Forma del arco ideal - Canales para dientes - Lengüeta - Bumper labiales"

### A3 MYOBRACE FOR ADULTS

Marca: Myofunctional Research



Ref. L9291 Mediano morado 3 cm  
Ref. L9292 Grande morado 3,40 cm

52,99 €

El A3 ofrece la retención y alineación final. La construcción firme de poliuretano del A3 brinda una excelente retención y alineación dental. La lengüeta hueca finaliza la posición de la lengua y mejora la corrección de hábitos. El A3 está disponible en tamaños regular y grande.

#### MYOBRACE FOR ADULTS

Común A1, A2, A3 y A4 "Myobrace for adults: Dentición permanente: Es un sistema de aparatos de tres etapas adecuado para la dentición permanente. Incorpora muchos principios de los aparatos MRC, incluyendo las características que permiten corregir los malos hábitos orales, mientras que la aplicación de fuerzas ligeras alinea los dientes. Diseñado para: - Tratar la maloclusión en pacientes adultos. - Leve a medio superior y anterior apiñamiento - Tratamiento de la recidiva en la lineación anterior después de un tratamiento ortodóntico con aparatos. - Clase moderada II división 1 y división 2. Características: - Forma del arco ideal - Canales para dientes - Lengüeta - Bumper labiales"

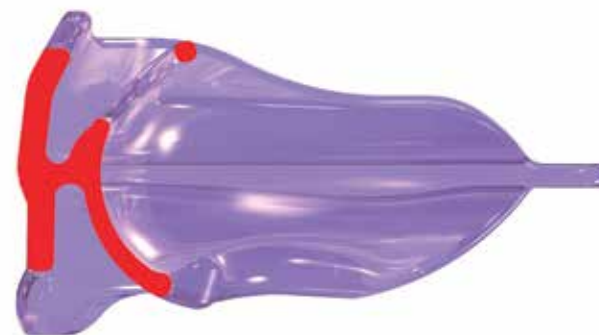

Marca: Myofunctional Research

**I-3N MYOBRACE FOR CLASS III**

- Ref. L9293 Small yellow
- Ref. L9294 Small clear
- Ref. L9295 Medium yellow
- Ref. L9296 Medium clear
- Ref. L9297 Large yellow
- Ref. L9298 Large clear

**I-3 MYOBRACE FOR CLASS III**

- Ref. L9299 Small yellow
- Ref. L9300 Small clear
- Ref. L9301 Medium yellow
- Ref. L9302 Medium clear
- Ref. L9303 Large yellow
- Ref. L9304 Large clear

**I-3H MYOBRACE FOR CLASS III**

- Ref. L9305 Medium yellow

**I-3P MYOBRACE FOR CLASS III**

- Ref. L8128 Medium Verde

**52,99 €**

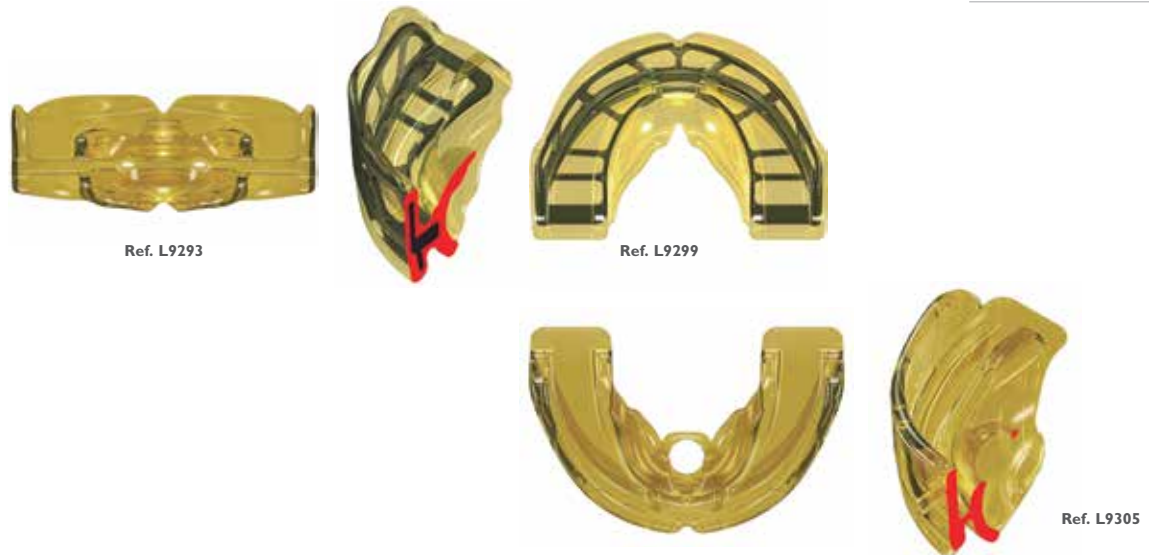

El i-3N ofrece la corrección de hábitos. El i-3N está hecho de silicona flexible para que se adapte a cualquier formato de arco y dientes mal alineados. Su naturaleza flexible también significa que ofrece una retención mejorada para el uso nocturno. El i-3N está disponible en tres tamaños, en amarillo o transparente. El i-3H ofrece la retención y alineación final. La lengüeta hueca finaliza la posición de la lengua. Para casos en dentición permanente donde la clase III es difícil de corregir. El foco del P-3 es la corrección de la clase III. Provee corrección de hábitos (corrección de respiración oral y mala deglución) y tiene un offset adicional de 3mm entre la parte superior e inferior de la parte anterior de la arcada que provee una corrección dental de la clase III. Nota: la corrección de clase III en dentición temporal no es siempre posible.

\*Myobrace for Interceptive Class III: Dentición Mixta CIII: Es un sistema de aparatos de 3 etapas diseñado específicamente para corregir los malos hábitos orales excesivos y limitar los problemas de desarrollo más bajos de la mandíbula comúnmente asociados con los pacientes que tienen clase III. Es más efectivo antes de los dientes permanentes del niño (edades de 5 a 8) y está disponible en 3 tamaños. Diseñado para: - Tratar la maloclusión clase III en la dentición mixta - Entrenar la respiración nasal correcta - Corregir la posición de la lengua. Características: - Dynamicore con Frankel Cage - Pequeños orificios para respirar y formato doble de arco - Lengüeta, escudo lingual y elevadores\*

**Consulta el estado de tu pedido en todo momento en la web**

**ENVÍOS GRATIS**  
A partir de 110€ de compra

**TUS  VENTAJAS**

*Nuestro compromiso, 100% satisfacción*

- ENVÍO GRATIS a partir de 110€ de compra.
- Disponibilidad de stock del 99,46% .
- Más de 4,600 ofertas con hasta un 50%dto.
- Hasta un 15% dto. en todas tus compras.
- 5% dto. extra por comprar en proclinic.es
- Más de 17.000 productos de las primeras marcas.
- Más de 2.500 productos Marca Proclínica.
- Entrega en 24 horas.
- Tienes 15 días para cambiar de opinión.
- Servicio devoluciones online.
- Consulta el estado de tu pedido online.

### SET DE FOLLETOS MYOBRACE



Marca: Myofunctional Research  
 Características: Set de 25 folletos de myobrace. Folletos informativos sobre los aparatos y su uso para entregar a los pacientes.

Ref. L9315 Para Juniors  
 Ref. L9317 Para Adolescentes  
 Ref. L9318 Para Adultos **12,59 €**

### EL LINGUA™ (EDAD: 12 A 15 AÑOS)



Marca: Myofunctional Research  
 Ref. L3172 Lingua Transparente **47,99 €**

**Entrene la lengua día y noche. Haga que sus aparatos fijos sean más eficaces y los resultados más estables.**  
 La compañía Myofunctional Research Co. ha demostrado la importancia de la función correcta de la lengua por casi dos décadas. Todos los aparatos incluyen la filosofía que resalta la necesidad de entrenar activamente la lengua ante la presencia de cualquier maloclusión. Esta función del Sistema TRAINER™ no es solamente una de sus acciones de entrenamiento miofuncional, sino también uno de sus principales objetivos. Esto nos permite la posibilidad de realizar tratamientos ortodóncicos sin extracciones, proporcionando resultados facialmente mejores y ortodóncicamente más estables para los pacientes. Este concepto ahora es aceptado por muchos Ortodoncistas y Odontólogos en todo el mundo.  
 Hay una fuerte tendencia en la comunidad Ortodóncica, al reconocimiento de la importancia que tiene la lengua para alcanzar y mantener una forma natural del arco dental.

### MYOSA PARA JUNIORS (2-6 AÑOS)



Ref. L31821  
 Marca: Myofunctional Research  
 Características: Envase 1 unidad.  
 El Myosa para Juniors es un aparato miofuncional pequeño para dormir para niños de entre 2 y 6 años. No deja que persistan los problemas respiratorios al dormir hasta la edad adulta, el Myosa para Junior corrige el SDB (Sleep-Disordered Breathing) antes permitiendo mejorando la vía respiratoria superior comprometida y la disfunción neuromuscular que causa esto.

Ref. L31819 Azul Gato  
 Ref. L31820 Azul Perro  
 Ref. L31821 Rosa Gato  
 Ref. L31822 Rosa Perro **52,99 €**

### MYOSA PARA KIDS (6-12 AÑOS)



Ref. L31824  
 Marca: Myofunctional Research  
 Características: Envase 1 unidad.  
 El Myosa para Niños es un aparato miofuncional de tamaño mediano para dormir para niños de entre 6 y 12 años. No deja que persistan los problemas respiratorios al dormir hasta la edad adulta, centrándose en el tratamiento de la mejora de la vía respiratoria superior comprometida y la disfunción neuromuscular que causa el SDB (Sleep-Disordered Breathing), el Myosa para Niños asegura que las complicaciones de salud se evitarán.

Ref. L31823 Azul Gato  
 Ref. L31824 Azul Perro  
 Ref. L31825 Rosa Gato  
 Ref. L31826 Rosa Perro **52,99 €**

### SI MYOSA PARA EL RONQUIDO



Ref. L31817  
 Marca: Myofunctional Research  
 Características: Envase 1 unidad.  
 El Myosa para ronquidos SI alivia el ronquido mediante un ligero avance de la mandíbula y abriendo la mordida, que tiene el efecto de abrir el camino del aire. El SI tiene 4 huecos grandes para respirar en la parte frontal que regulan la respiración. El diseño flexible del aparato lo hace adecuado para personas que sufren ATM.

Ref. L31817 Regular Transparente **52,99 €**

### S2 MYOSA PARA EL RONQUIDO



Ref. L31818  
 Marca: Myofunctional Research  
 Características: Envase 1 unidad.  
 El Myosa para ronquidos S2 está específicamente diseñado para personas que ronca que no tienen una mala respiración crónica o que han sido tratados previamente con el aparato SI L31817. El aparato, que incluye las mismas características miofuncionales que el SI pero es más cómodo, alivia el ronquido mediante un ligero avance de la mandíbula y abriendo la mordida, aunque con menos alcance que el SI. Como tiene unos pequeños agujeros, el Myosa para roncadores S2 también optimiza la regulación de la respiración requiriendo algo de respiración a través de la nariz, tras haber cerrado los labios los agujeros para respirar reentrenan la respiración.

Ref. L31818 Regular Transparente **52,99 €**

**TMD MYOSA HARD**



Marca: Myofunctional Research  
 Ref. L31816 1 unidad

**52,99 €**

**Tratamiento diario del trastorno de ATM**

El myOSA® TMD/ATM está especialmente diseñado para la diagnosis y el tratamiento de ATM. El aparato, que debe ser ajustado por un especialista para corregir la mordida, tiene un perfil bajo permitiendo el uso diario y sin impedimentos en el habla. Cuando se combina con el uso nocturno del Myosa TMJ el Myosa TMD es apropiado para pacientes experimentado síntomas más severos de ATM. Mientras que el Myosa TMJ es ideal para su uso nocturno, el Myosa TMD puede usarse mientras duerme.

Una vez justo asegure que se ajuste pero que se puede quitar el aparato confortablemente y volverse a colocar en la posición correcta. No muerda ni apriete el aparato ya que le causará una necesidad prematura de llevarlo o se romperá. Cuando esté colocado coloque los labios juntos y aunque no es necesario tener los dientes cerrados, debe practicar el movimiento inferior de la mandíbula de la forma que indique el doctor.

Antes de utilizar el Myosa® TMD visite a su especialista para la evaluación de un trastorno de ATM. Esta evaluación determinará el potencial beneficio del aparato en conjunto con otros tratamientos. El aparato sirve como herramienta de diagnóstico y como tratamiento inicial y puede usarse para determinar si los síntomas están directamente relacionados con causas de ATM. Se debe utilizar el aparato durante las actividades diarias.

**MYOSA TMJ**



Marca: Myofunctional Research  
 Ref. L31813 1 unidad

**52,99 €**

**Diagnosis inmediata, alivio de síntomas y tratamiento de ATM- TMJ**

El Myosa® para ATM es aparato intraoral prefabricado, diseñado específicamente para el tratamiento inmediato y efecto del ATM sin necesidad de tiempo de moldeado o ajuste. El diseño del aparato incluye características que corrigen los hábitos pobres miofuncionales (lengua, labios y mejillas). Esto ayuda a entrenar el funcionamiento oral incorrecto y los músculos de la lengua que contribuyen a los trastornos de ATM. El rechinamiento de los dientes también se previene con su base patentada y su diseño de doble protector bucal.

Antes de utilizar el Myosa® para ATM visite a su especialista para la evaluación de un trastorno de ATM. Esta evaluación determinará el potencial beneficio del aparato en conjunto con otros tratamientos. El aparato sirve como herramienta de diagnóstico y como tratamiento inicial y puede usarse para determinar si los síntomas están directamente relacionados con causas de ATM. Se debe utilizar el aparato una hora al día y por la noche mientras duerme.

El aparato, que no requiere ningún ajuste especial, debe usarse una hora durante el día y por la noche mínimo de 30 a 60 días. Este periodo inicial debe permitir al paciente a determinar cuánto uso necesita para mantener el alivio de los síntomas.

**TG MYOSA BRUXOGARD REGULAR SOFT**

Marca: Myofunctional Research  
 Ref. L31814 1 unidad

**52,99 €**



**Para protección inmediata y confort óptimo**

El Myosa para apretadores está específicamente diseñado para proveer una barrera de protección inmediata contra el rechinamiento de dientes durante la noche y funciona mejor para pacientes que NO muestran síntomas de desorden TMJ. El aparato, que puede ser ajustado en menos de dos minutos, se ajusta firmemente y confortablemente sobre los dientes superiores y provee una barrera suave y flexible que protege los dientes, así como los puntos de la mandíbula (ATM) de los efectos del rechinamiento de los dientes. El tratamiento con un aparato suave y flexible está considerado la forma más conveniente de proteger contra los efectos dañinos del rechinamiento dental durante la noche. El Myosa TG está diseñado para ajustarse sobre los dientes superiores proveyendo una inmediata barrera protectora. Cuando lo lleve mientras duerma el Myosa TG protegerá los dientes al igual que la mandíbula.

Está recomendado para su uso nocturno al igual que por el día si el rechinamiento es un problema. La única capa del aparato, que está hecha de un material flexible, se ajusta confortablemente a cualquier tamaño de boca y cuando está colocado ayuda a reducir la tensión muscular alrededor de la boca mientras duerme.

**TGH MYOSA BRUXOGARD REGULAR HARD**



Marca: Myofunctional Research  
 Ref. L31815 1 unidad

**52,99 €**

Para un ajuste óptimo y una protección de la mandíbula. El Myosa TGH está específicamente diseñado para los apretadores de dientes con casos graves que también pueden experimentar síntomas de ATM. El aparato de capa dual, provee un firme ajuste y una retención óptima de los dientes superiores, así como durabilidad adicional para proteger contra rechinamientos severos. Una base más ancha provee protección extra en el área molar y hace el aparato apropiado con síntomas de ATM. El tratamiento con un aparato suave y flexible está considerado la forma más conveniente de proteger contra los efectos dañinos del rechinar dental durante la noche. El Myosa TGH está diseñado para ajustarse sobre los dientes superiores proveyendo una inmediata barrera protectora. Cuando lo lleve mientras duerma el Myosa TGH protegerá los dientes al igual que la mandíbula. Está recomendado para su uso nocturno al igual que por el día si el rechinar es un problema. La única capa del aparato, que está hecha de un material flexible, se ajusta confortablemente a cualquier tamaño de boca y cuando está colocado ayuda a reducir la tensión muscular alrededor de la boca mientras duerme.

**TUS VENTAJAS**

*Nuestro compromiso, 100% satisfacción*

- ENVÍO GRATIS a partir de 110€ de compra.
- Disponibilidad de stock del 99,46% .
- Más de 4,600 ofertas con hasta un 50%dto.
- Hasta un 15% dto. en todas tus compras.
- 5% dto. extra por comprar en proclinic.es
- Más de 17.000 productos de las primeras marcas.
- Más de 2.500 productos Marca Proclinic.
- Entrega en 24 horas.
- Tienes 15 días para cambiar de opinión.
- Servicio devoluciones online.
- Consulta el estado de tu pedido online.

Aparatos Myofunctional Research

**PROTECTOR BUCAL PARA BRACKETS**



Marca: Myofunctional Research  
 Características: Powrgard (Unimaxilar). Protector Bucal para brackets (Transparente). Diseñado específicamente para el atleta con Brackets. Protege los dientes superiores e inferiores y evita que los brackets dañen el tejido blando. El diseño incluye surcos que encajan sobre los brackets. La base aerodinámica de 6mm de grosor evita daños en las articulaciones mandibulares y una lengüeta posiciona la lengua para un desempeño óptimo y una protección eficaz.

Ref. 89803 Single  
 Ref. 98927 Double

**47,99 €**

**MYOCLEAN**



Marca: Myofunctional Research  
 Características: Pastillas que se utilizan para la limpieza de aparatos y trainers.

Ref. L3178 1 caja de 12 Envases.  
 Cada envase lleva 12 pastillas.  
 Ref. L3179 1 caja de 12 Envases.  
 Cada envase lleva 24 pastillas.











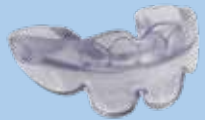



**36,99 €**

**52,99 €**

# EF GUÍA DE SELECCIÓN

Según el concepto de Dr. Daniel Rollet



Edad	Todos los casos		Clase III	
	Sin indents	Con indents		
3 a 4 años	<b>EF KID</b>			
5 a 6 años				
7 a 8 años	<b>EF CLASE II DOS PASOS</b> Tratamiento de overjets de más de 10mm. 	<b>EF CLASE II SLIM (EF3)</b>  <b>EF CLASE II STANDARD (EF2)</b> Canino ectópico, mordida abierta severa, overjet 	<b>EF START</b> Indent canino a canino 	<b>EF CLASE III Pequeño/Grande</b> 
9 a 11 años		<b>EF T SLIM</b> Indent canino a canino 	<b>EF CLASE III STANDARD</b> Indent maxilar 	
9 años y más	<b>EF Profil</b> 			
12 años y más	<b>EF Clase II Grande</b> 	<b>EF GUIA Indent primer premolar a primer premolar: disponible en 8 tallas</b> 		
Aparatos fijos	<b>EF BRACES</b>  <b>EF PROTECT Para uso diario, sólo maxilar</b> 			
Retención	<b>EF GUIA</b> 			
Diagnos diferencial del tratamiento ATM	<b>EF ATM/TMJ</b> 			
Mordida abierta, Biprotusion anterior, Hipotonía labial	<b>Interceptor labial a partir de 3 años</b> 			

Aparatos Ortho Plus

\*Sin indents: pacientes con apiñamiento severo \*\* Con indents: corrección de línea media/ mantenedor de espacio/ guía en la erupción.

Los aparatos de Educación Funcional de la línea EF son aparatos médicos de Clase I, destinados a ser prescritos como parte de un tratamiento global por los doctores que determinarán las indicaciones, tiempo de uso y ejercicios asociados, dependiendo del paciente.

**REGLA ORTHO PLUS**

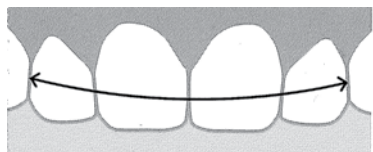

Distancia de distal 2<sup>a</sup> a distal 2<sup>a</sup>

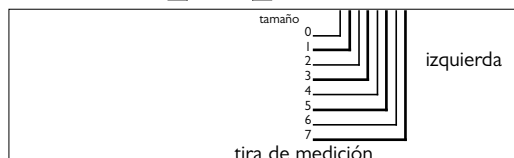

**INTERCEPTOR PEDIATRICO**



Marca: Ortho Plus  
 Características: 1 unidad. Ayuda al niño a respirar por la nariz y no por la boca. Reduce el ronquido. Le ayuda a corregir la lengua. Ayuda al labio a desarrollar su musculatura.

Ref. L7454 Azul  
 Ref. L7455 Rosa  
 Ref. L7456 Transparente

**23,35 €**

**DVD DR. ROLLET ORTHOPLUS - FRANCÉS**



Marca: Ortho Plus  
 Características: Para la presentación de casos a los pacientes y a los padres. ¿Qué es la educación funcional?. Los aparatos ortho plus. Los ejercicios. Los diferentes casos y soluciones aportadas. En francés.

Ref. L31809 **533,99 €**

**APARATOS: EF CLASE NIÑO (KID)  
 EDADES: 3 A 6 AÑOS**



Marca: Ortho Plus  
 Características: 1 unidad.

Ref. L7055 Transparente  
 Ref. L7057 Azul  
 Ref. L7056 Rosa

**49,89 €**

EF Kid es un aparato destinado a la intercepción de cualquier mal formación a una edad tan temprana como es 3 años. Ayuda al crecimiento dental y facial, intercepta malos hábitos en los más jóvenes, contribuye a evitar el dedo y restaura la respiración nasal.  
**Especificaciones:**  
 - Universal, un tamaño se ajusta a todos.  
 - Tamaño del arco permitiendo el tratamiento hasta la erupción del sexto molar.  
 - Pestaña anterior para el contacto labial.  
**Indicaciones:**  
 - Para todas las clases dental (después, los pacientes pueden ser redirigidos a otro aparato más específico de la gama).  
 - Para dentición primaria y mixta.  
 - Corrige mordidas cruzadas.

**APARATO EF START TRANSPARENTE  
 ORTHO PLUS EDADES : 4 A 8 AÑOS**

Marca: Ortho Plus  
 Características:  
 Mecanismo intermolar libera la mandíbula Marcadores ligeros para centrales y laterales Guía lingual / rampa reposiciona la lengua sobre el paladar lip bumper que estira el labio-mentalis y mantiene distancia de la musculatura Doble férula = no interferencias labiales y linguales



**Indicaciones:**  
 Correcciones clase II  
 Correcciones de línea central y clase III (para utilizar después de 6 meses de i-3).  
 Fase de dentición infantil y/o mixta  
 Corrector de hábitos  
 Corrector fase ortopédico  
 Liberación TMJ  
 Alineamiento pre-dental  
 Reeducción lingual - rampa lingual influye progresivamente sobre el clase II incluso si es un caso importante (hasta 12 a 15mm).

**Características/Ventajas**  
 EF Start es un aparato dedicado a tratamientos preortodónticos con niños en dentición mixta de 4 a 8 años. Funciona idealmente sobre crecimiento facial y dental, y corrige hábitos como: deglución, respiración, postura, chupando el dedo, y otras disfunciones antes de empezar con tratamiento ortodóntico fijo.

Ref. L31795 Transparente **49,89 €**





## APARATOS: EF CLASE II STANDARD (EF2) EDADES: 8 A 11 AÑOS

Marca: Ortho Plus

Más información



### Características:

Mecanismo intermolar libera la mandíbula. Guía lingual / rampa reposiciona la lengua sobre el paladar. Lip bumper (ligeramente más alto que en el EF3) que estira el labio-mentalis y mantiene distancia de la musculatura. Doble férula = no interferencias labiales y linguales

### Indicaciones:

- Class II mordida profunda
- Fase dentición infantil o mixta
- Corrector de hábitos
- Corrector fase ortopédico
- Liberación TMJ
- Alineamiento pre-dental
- Reeducción lingual - rampa lingual influye progresivamente sobre el clase II incluso si es un caso importante (hasta 12 a 15mm)



- Ref. L31785 Aparato EF2 Amarillo Ortho Plus  
 Ref. L31786 Aparato EF2 Azul Ortho Plus  
 Ref. L31787 Aparato EF2 Rojo Ortho Plus  
 Ref. L31788 Aparato EF2 Verde Ortho Plus  
 Ref. L31789 Aparato EF2 Transparente Ortho Plus

47,25 €

PRODUCTO DESTACADO

### Características/Ventajas

EF2 es un trainer funcional adaptado para tratamientos interceptivos y tempranos. EF2 es activo para la reeducación lingual, labial y yugal, alineamiento pre dental y el EF2 libera mandíbula. EF2 es ideal para Clase II y mordida profunda.

## APARATOS: EF CLASE II GRANDE (EF1) EDADES: 11 A 15 AÑOS

Marca: Ortho Plus

### Características:

Mecanismo intermolar libera la mandíbula. Guía lingual / rampa reposiciona la lengua sobre el paladar. Lip bumper (tamaño reducido) que estira el labio-mentalis y mantiene distancia de la musculatura. Doble férula = no interferencias labiales y linguales.

### Indicaciones:

- Class II mordida profunda
- Fase dentición permanente
- Corrector de hábitos
- Corrector fase ortopédico
- Liberación TMJ
- Alineamiento pre-dental
- Reeducción lingual - rampa lingual influye progresivamente sobre el clase II incluso si es un caso importante (hasta 12 a 15mm)



- Ref. L31780 Aparato EF1 Amarillo Ortho Plus  
 Ref. L31781 Aparato EF1 Azul Ortho Plus  
 Ref. L31782 Aparato EF1 Rojo Ortho Plus  
 Ref. L31783 Aparato EF1 Verde Ortho Plus  
 Ref. L31784 Aparato EF1 Transparente Ortho Plus

47,25 €

### Características/Ventajas

EF1 es un trainer funcional adaptado para tratamientos interceptivos y tempranos. EF1 es activo para la reeducación lingual, labial y yugal, alineamiento pre dental y el EF1 libera mandíbula. EF1 es ideal para Clase II y mordida profunda en niños y adultos.

## APARATOS: EF CLASE II 2 PASOS (2 STEPS) EDADES: 7 A 12 AÑOS



Marca: Ortho Plus

Características: 1 unidad. EF Clase II 2 Pasos es un aparato de primera línea de tratamiento para overjets de más de 10mm. El aparato cuenta con un overjet de 6mm. Permite una reducción de estos overjets y después una transición a un segundo paso con un EF Clase II (Slim, medio o grande) para una corrección total. Si el paciente tiene una clase II con un resalte de menos de 10mm deberá utilizar el EF Clase II Standard, en el caso de que tenga un resalte superior a 10mm deberá utilizar este aparato.

Ref. L7059 Transparente

47,25 €

## APARATOS: EF CLASE II SLIM (EF3) EDADES: 4 A 8 AÑOS

Marca: Ortho Plus

### Características:

Mecanismo intermolar libera la mandíbula. Guía lingual / rampa reposiciona la lengua sobre el paladar. Lip bumper (con tamaño reducido) estira el labio-mentalis y mantiene distancia de la musculatura. Doble férula = no interferencias labiales y linguales.

### Indicaciones:

- Class II mordida profunda
- Fase dentición permanente
- Corrector de hábitos
- Corrector fase ortopédico
- Liberación TMJ
- Alineamiento pre-dental
- Reeducción lingual
- rampa lingual influye progresivamente sobre el clase II incluso si es un caso importante (hasta 12 a 15mm).



### Características/Ventajas

EF3 es un trainer funcional adaptado para tratamientos interceptivos y tempranos. EF3 es activo para la reeducación lingual, labial y yugal, alineamiento pre dental y el EF3 libera mandíbula. EF3 es ideal para Clase II y mordida profunda.

- Ref. L31790 Aparato EF3 Amarillo Ortho Plus  
 Ref. L31791 Aparato EF3 Azul Ortho Plus  
 Ref. L31792 Aparato EF3 Rojo Ortho Plus  
 Ref. L31793 Aparato EF3 Verde Ortho Plus  
 Ref. L31794 Aparato EF3 Transparente Ortho Plus

47,25 €

**APARATOS: EF T SLIM (TRAINER) EDADES: 8 A 11 AÑOS**

Marca: Ortho Plus

Características: Mecanismo intermolar libera la mandíbula. Marcadores ligeros desde canino a canino. Guía lingual / rampa reposiciona la lengua sobre el paladar. Lip bumper que estira el labio-mentalis y mantiene distancia de la musculatura. Doble férula = no interferencias labiales y linguales.

Ref. L4017 Transparente  
Ref. L7061 Azul

**40,15 €**



Características/Ventajas: EF Trainer es un aparato dedicado a tratamientos preortodónticos con edades en dentición infantil/mixta de 8 a 11 años. Sus atributos únicos permite corregir antes de tratamientos ortodónticos, junto con la corrección de la línea central. EL EF Trainer corregirá disfunciones como: deglución, respiración, postura, y chupando el dedo.

**Indicaciones:**

- Correcciones clase II
- Correcciones de línea central y clase III (para utilizar después de 6 meses de i-3)
- Beneficios de correcciones Clase III: Facilita el deslizamiento de la mandíbula. La rampa lingual guía la lengua hacia el paladar y genera la expansión del maxilar mientras la mandíbula sigue terminando en una posición correcta y el maxilar está recontorneado.
- Corrección de la línea central.
- Fase de dentición infantil y/o mixta
- Corrector de hábitos

- Corrector fase ortopédico
- Liberación TMJ
- Alineamiento pre-dental
- Reeducción lingual
- Rampa lingual influye progresivamente sobre el clase II incluso si es un caso importante (hasta 12 a 15mm)
- Ideal para casos de extracción de caninos infantiles dado que los marcadores de canino a canino mantiene el espacio y guía los caninos permanentes a su posición correcta.
- Actúa sobre la forma de la arcada y centra la mandíbula en casos donde la relación central es diferente a la posición de intercanino máximo.



**GDR2 CORRECCION CLASE II**

Marca: Ortho Plus

Características: GDR2 es un dispositivo para la corrección de la clase II. Se compone de una férula flexible y un arco de tracción externa. Las acciones combinadas de GDR2 son: - Liberación y propulsión de la mandíbula. - Dental: bloquear el crecimiento del maxilar superior, la orientación de los dientes, la liberación de la interferencia de tejidos blandos. - Funcional: reeducación lingual, competencia labial.

Ref. L9587 1 unidad

**43,25 €**

**APARATOS: EF CLASE III EDADES: A PARTIR DE 5 A 10 AÑOS**

Marca: Ortho Plus  
Características: 1 unidad.



EF Clase III es un aparato especialmente diseñado para tratar las maloclusiones de clase III. Previene cualquier deslizamiento anterior de la mandíbula y libera la premaxila. Sus alas bucales alzadas (Lip Bumper) actúan en la musculatura perioral.

Ref. L7062 Pequeño Transparente (5 a 8 años)  
Ref. L7063 Regular Transparente (7 a 11 años)

**47,25 €**

**APARATOS: EF PROFIL EDADES: A PARTIR DE 9 AÑOS**

Marca: Ortho Plus  
Características: 1 unidad.



EF Profil es una versión dura para una acción más fuerte en la dimensión transversal. Los refuerzos bucales son finos para que sea menos voluminoso.

**EF Duro:**

- Como un aparato de Fase II completa la Terapia Funcional de un aparato EF blando.- Para un mayor desarrollo de la forma y la anchura de la arcada (dimensión transversal).
- Maloclusión mínima (Clase I) y disfunción de los tejidos suave.

**EF Blando:**

- Debe ser utilizado antes que el EF Duro para mayor confort del paciente.
- Maloclusión mínima (Clase I) y disfunción de los tejidos suave.

Ref. L7060 Transparente Duro  
Ref. L7065 Azul Blando

**47,25 €**

**APARATOS: EF GUIA (GUIDE) EVOLUTION: A PARTIR DE 11 AÑOS**



Marca: Ortho Plus  
 Características: Disponible en 8 tallas. Corrige las malformaciones y malposiciones. Dentición de 4 a 4. Pacientes de 11 a 15 años en dentición mixta o permanente. Corrección de clase II con control de línea central. Corrección de clase III con control de línea central. Fin del tratamiento con educación funcional

<b>Ref. L31810</b>	Tamaño 0	<b>Ref. L4003</b>	Tamaño 4
<b>Ref. L4000</b>	Tamaño 1	<b>Ref. L4004</b>	Tamaño 5
<b>Ref. L4001</b>	Tamaño 2	<b>Ref. L4005</b>	Tamaño 6
<b>Ref. L4002</b>	Tamaño 3	<b>Ref. L4006</b>	Tamaño 7
			<b>51,49 €</b>

**APARATOS : EF BRACES / BRACKETS**

Marca: Ortho Plus



Características: Medida 3,1 cm.  
 Mecanismo intermolar libera la mandíbula  
 Se puede utilizar en combinación con brackets y bandas  
 Guía lingual / rampa reposiciona la lengua sobre el paladar  
 Doble férula = no interferencias labiales y linguales

**Indicaciones:**

- Para utilizar antes y/o durante la fase de ortodoncia fija.
- Ideal para la primera fase de alineamiento dental
- Fase de dentición mixta y permanente en niños y adultos
- Recontornea la forma de la arcada
- Se puede llevar con brackets, bandas, Quad Hélix y Barras Palatinas
- Ofrece protección bucal durante el tratamiento Correcciones clase II.

**Ref. L31797** Transparente

**48,89 €**

**APARATOS: EF PROTECT**

Marca: Ortho Plus  
 Características: 1 unidad.



Un nuevo aparato de sólo un arco con una guía para la lengua, diseñada para la protección de multitud de pacientes (niños/adultos) cuando practican un deporte.

**Especificaciones:**

- Sólo un arco.
- Guía para la lengua.
- Bracket slot superior.
- Separación para los tubos bucales y aparatos linguales.

**Indicaciones:**

- Uso diario durante el tratamiento con EF Braces.
- Tratamiento funcional durante tratamiento fijo.
- Protección ATM cuando se practica un deporte.

**Ref. L7054**

**47,25 €**

**APARATOS: EF ATM/ TMJ**

Marca: Ortho Plus  
Características: 1 unidad.



El ATM es un aparato que actúa con el bruxismo y libera las tensiones musculares.

**Especificaciones:**

- Posicionamiento libre de la mandíbula en el espacio inferior de la férula. No guía al paciente pero le ayuda a una posición de mayor confort.
- Actúa en bruxismo.
- Funciona con la respiración.

**Indicaciones:**

- Diagnóstico diferencial: paciente con dolores de ATM de origen muscular, oclusal o estructural.
- Equilibrado del ATM.

Ref. L7058 Transparente

47,25 €

**INTERCEPTORES LABIALES**

Marca: Ortho Plus  
Características: 1 unidad.



El interceptor labial es un aparato para neutralizar las fuerzas de los labios y reeducar el sellado labial.

**Especificaciones:** Da al paciente una marca para cerrar los labios. El paciente entonces hará su respiración de forma nasal, tendrá una correcta posición de la mandíbula, y un espacio óptimo libre sin ningún contacto oclusal.

**Indicaciones:**

- Bruxismo: neutraliza la masticación y el paciente recupera un espacio fisiológico libre.
- Tests clínicos afirman que disminuye el ronquido.
- Funciona en casos leves de OSAS.

Ref. L7064 Transparente

Ref. L31811 Azul

17,45 €



**ONIRIS PRO PARA APNEA Y RONQUIDO**

Marca: Oniris  
Características: 2 férulas inferiores y 2 superiores (tamaño estándar y grande para poder escoger el que mejor se adapte al paciente), barras en racimo y caja.



Oniris es una ortesis de avance mandibular que coloca el maxilar inferior ligeramente hacia adelante para liberar las vías respiratorias. De ese modo, se reducen o eliminan los ronquidos y la apnea.

**Funciones:**

- Tratamiento del ronquido orofaríngeo.
- Tratamiento del síndrome de apnea obstructiva del sueño.
- En caso de sufrir apnea del sueño, es imprescindible consultar a un médico para someterse a un control antes y después del tratamiento.

No recomendado para las personas con menos de 8 dientes por maxilar, aquellas que tengan un aparato fijo completo en el maxilar inferior, que presenten movilidad dental, una enfermedad o afección en las encías o el periodonto, que sufran de reflejo nauseoso irrefrenable, sujetas a epilepsia no controlada o menor.

Ref. L7410 Transparente grande

58,99 €

Más información





## TWICARE

Marca: Medventiv  
Características: 1 unidad.

Ref.	
L4020	TWICARE TALLA S1 Turquesa
L4021	TWICARE TALLA S2 Verde claro
L4022	TWICARE TALLA S3 Azul oscuro
L4023	TWICARE TALLA S4 Naranja claro
L4025	TWICARE TALLA M2 Azul claro
L4026	TWICARE TALLA M3 Rosa
L4027	TWICARE TALLA L1 Verde oscuro
L4028	TWICARE TALLA L2 Gris
L4029	TWICARE TALLA L3 Naranja oscuro

49,99 €



## DESTORNILLADOR TWICARE

Marca: Medventiv  
Características: 1 destornillador y 10 tornillos.

Ref.	
L4030	DESTORNILLADOR TWICARE

35,99 €



\* Selección de talla: la medición se realiza colocando una de las puntas de la flecha de la regleta sobre la cara distal del incisivo lateral superior (derecho o izquierdo). Siguiendo el plano oclusal, leeremos directamente la referencia o el color de la talla que se debe emplear sobre la cara distal del incisivo lateral superior contrario.



PRODUCTO DESTACADO

Twicare es un dispositivo activo, preformado, ajustable, amovible, con acción ortopédica y ortodoncia funcional, ideal para el tratamiento de las clases II/III.

Indicaciones:

- Tratamientos preventivos e interceptivos .
- Corregir desfases sagitales, como las clases II, la mordida cruzada anterior.
- Favorecer la normalidad de las funciones orofaciales.
- Contener la propulsión precoz a la espera de iniciar el tratamiento fijo de terminación.
- Contención activa inmediata postratamiento.

Es ideal para la coordinación de los arcos, la interdigitación oclusal y la estabilidad de propulsión o de expansión.

Twicare no conlleva escotaduras en los sectores laterales y posteriores, por lo que se adaptará de manera natural al caso tratado, tanto con extracción como sin ella.

Twicare está disponible en diez tallas numeradas (de S1 a L3) y referenciadas mediante códigos de color. Cada color corresponde al tono cromático del estuche y a los medios de conexión entre los dos canales.

Directamente la referencia o el color de la talla que se debe emplear sobre la cara distal del incisivo lateral superior contrario.

Twicare se entrega con una configuración para "nor-moclusión" y puede ser utilizado directamente en ese contexto preciso. No obstante, Twicare se puede ajustar en sentido antero-posterior o poster-anterior. Este ajuste debe ser llevado a cabo por un odontólogo competente. Únicamente debe utilizarse un destornillador (L4030) especialmente diseñado para este uso.

La serie S es ajustable desde -6mm hasta +6mm; y las series M y L desde -6mm hasta +10mm. El ajuste se realiza de dos en dos milímetros y consta de 7 posiciones para la serie S y 9 posiciones para las series M y L.

Esterilizable en frío y autoclave 134°C.

## PANTALLA ORAL PLANA

### La Pantalla Oral Plana en niños de 3 a 5 años (Aro rojo)

Chupar el dedo o el uso de un chupete pueden deformar los dientes superiores y puede resultar una mordida abierta, una oclusión cruzada en posteriores o una sobremordida extensiva.

La Pantalla Oral

- Puede eliminar hábitos de succión.
- Puede ayudar para efectuar un cambio de respiración oral a nasal.
- Ayuda a entrenar a niños con problemas de deglución, hábitos de lengua, o la mordida /succión de labios.
- Puede funcionar como un método preventivo, incluso en casos donde no existen todavía señales de maloclusión.

Se puede utilizar la Pantalla Oral transparente blanda a partir de los 3 años.

### La Pantalla Oral Plana en dentición mixta (Aro azul)

La Pantalla Oral ayuda a dejar de chupar el dedo, tejido blando u otros objetos. Es muy importante que se deje los hábitos durante esta etapa, para evitar problemas de dentición y defectos en el habla.



Como regla, una mordida abierta con apiñamiento no puede cerrarse sola. En estos casos, la Pantalla Oral ayuda en el hábito de succionar para que se pueda iniciar un tratamiento de ortodoncia. Se recomienda la Pantalla Oral para disfunciones como la mordida/succión de los labios.



Pantalla Oral PLANA		aro rojo PEQUEÑA	aro azul GRANDE
Blanca	rígida	<b>L0300</b>	<b>L0301</b>
Amarilla	rígida	<b>L0302</b>	<b>L0303</b>
Rosa	rígida	<b>L0304</b>	<b>L0305</b>
Verde	rígida	<b>L0306</b>	<b>L0307</b>
Transp.	blanda	<b>L0308</b>	<b>L0309</b>

Precio: **18,15 €**

	X	Y
Pantalla oral		
PEQUEÑA (aro rojo)	4 cm	6 cm
GRANDE (aro azul)	4,5 cm	7,5 cm

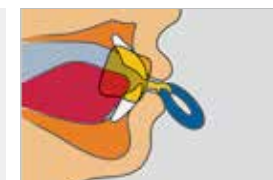

## PANTALLA ORAL PARA MANDÍBULA RETRUIDA

### La Pantalla Oral en niños de 3 a 5 años (Aro rojo)

Chupar el dedo suele resultar en protrusión de los dientes anteriores superiores o la retrusión de la mandíbula (Cl. II). Incluso en las etapas tempranas de la dentición mixta, la pantalla oral transparente blanda puede beneficiar pacientes con una sobremordida profunda al levantar la mordida durante la erupción de los molares.

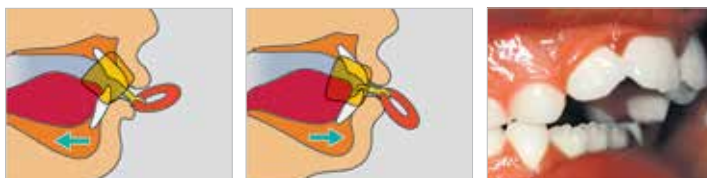

La lengüeta de esta pantalla oral avanza la mandíbula. Los otros objetivos de esta pantalla oral son:

- Curar la succión habitual.
- Ayudar a la oclusión.
- Restaurar la respiración nasal

### La Pantalla Oral en dentición mixta (Aro azul)

El objetivo del tratamiento es romper hábitos y entrenar la boca a cerrar libremente antes de iniciar tratamiento ortodóntico.



1 Esta pantalla oral para todo tipo de mandíbula retruida o protrusión de los anteriores superiores. 2 Consecuencias de un continuo hábito de succión agravado por la mordida de labios.

3 La mandíbula esta guiada hacia una oclusión más neutral por la lengüeta. Esto facilita y entrena a los labios a cerrarse bien.



Pantalla Oral PARA MANDÍBULA RETRUIDA

		aro rojo PEQUEÑA	aro azul GRANDE
Blanca	rígida	<b>L0310</b>	<b>L0311</b>
Amarilla	rígida	<b>L0312</b>	<b>L0313</b>
Rosa	rígida	<b>L0314</b>	<b>L0315</b>
Verde	rígida	<b>L0316</b>	<b>L0317</b>
Transp.	blanda	<b>L0318</b>	<b>L0319</b>

Precio: **22,15 €**

**PANTALLA ORAL CON ALAMBRE**

La Pantalla Oral con alambre en niños de 3 a 5 años (Aro rojo)

Chupar el dedo o uso habitual del chupete pueden causar una mordida abierta. La interposición de la lengua también ocurre cada vez que el niño traga o habla. Esto evita que la mordida abierta se corrija naturalmente. En estos casos la Pantalla Oral con Alambre ayuda a cerrar la mordida abierta.

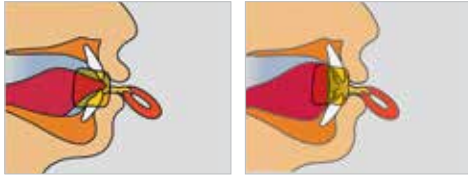

La Pantalla Oral con alambre en dentición mixta (Aro azul)

Estos casos en dentición mixta, pueden verse agravados por huecos en la dentición. Se reconoce el tratamiento como 'interceptivo', dado que el éxito del tratamiento depende de romper el hábito formado. En estos casos se debería intentar utilizar lo máximo posible durante el día.

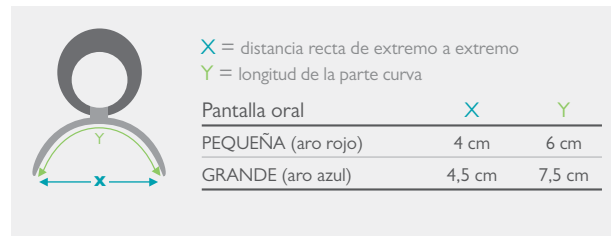
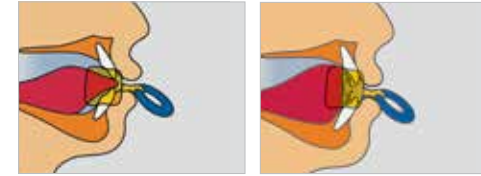

Pantalla Oral CON ALAMBRE

		aro rojo PEQUEÑA	aro azul GRANDE
Transparente	rígido	<b>L0320</b>	<b>L0321</b>
Precio: <b>27,69 €</b>			

**PANTALLA ORAL CON PERLA / BOLITA**

Indicaciones específicas:

- Malfunción de la lengua
- Deglución atípica
- Defectos en el habla.
- Problemas de salivación debida a la postura abierta de la boca.
- Respiración bucal exclusivamente.

Pantalla Oral con alambre en niños de 3 a 5 años (Aro rojo)

Pantalla Oral con alambre en dentición mixta (Aro azul)

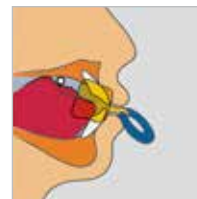

La perla (una bolita), colocada sobre un alambre, guía la lengua hacia el paladar. La lengua instintivamente intenta jugar con la bolita dándola vueltas, y así la Pantalla Oral consigue su objetivo.

Esta Pantalla Oral especial, está utilizado también extensivamente entre pacientes con síndrome de Down o Parálisis Cerebral para guiar la lengua, con su musculatura debilitada hacia el paladar.



Pantalla Oral CON PERLA / BOLITA

		aro rojo PEQUEÑA	aro azul GRANDE
Transparente	rígido	<b>L0322</b>	<b>L0323</b>
Precio: <b>32,45 €</b>			



Una mordida abierta causada por chupar el dedo



Una mordida abierta con interposición de lengua está transferida a los dientes permanentes.

nota importante  
Antes de empezar un tratamiento ortodóntico es importante que se eliminen los hábitos nocivos.



**AQUALIZER**

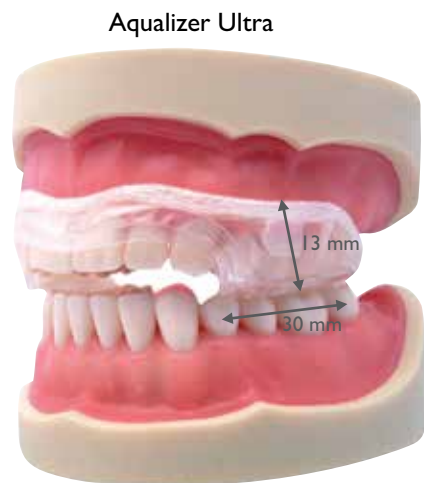

**Aqualizer Ultra Mini**

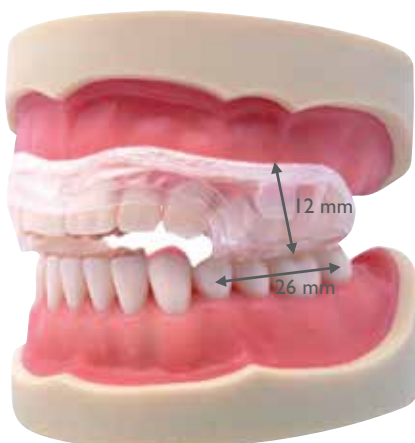

Dimensión vertical oclusal	AQUALIZER ULTRA	AQUALIZER ULTRA MINI (para niños y mandíbulas pequeñas)
High 3mm	<b>L3180</b>	<b>L8086</b>
Medium 2mm	<b>L3181</b>	<b>L8087</b>
Low 1mm	<b>L8085</b>	<b>L8088</b>

Iud + instrucciones **24,99 €**

Aqualizer es una férula para desprogramar la mordida. Se puede utilizar provisionalmente en casos de emergencia. Consiste en 2 colchones llenos de agua que se comunican entre sí. Para utilizarlo hay que poner los 2 colchones entre los molares en ambos lados. Reestablece de manera automática el equilibrio funcional y permite que los propios músculos reposicionen automáticamente la mandíbula en el lugar donde funciona mejor de forma natural, lo que es esencial para aliviar las molestias de ATM. La revolucionaria acción del fluido de Aqualizer crea un equilibrio perfecto y estable de la mordida a la vez que iniciamos el tratamiento de la disfunción de la articulación temporomandibular.

**BITE STRIP**

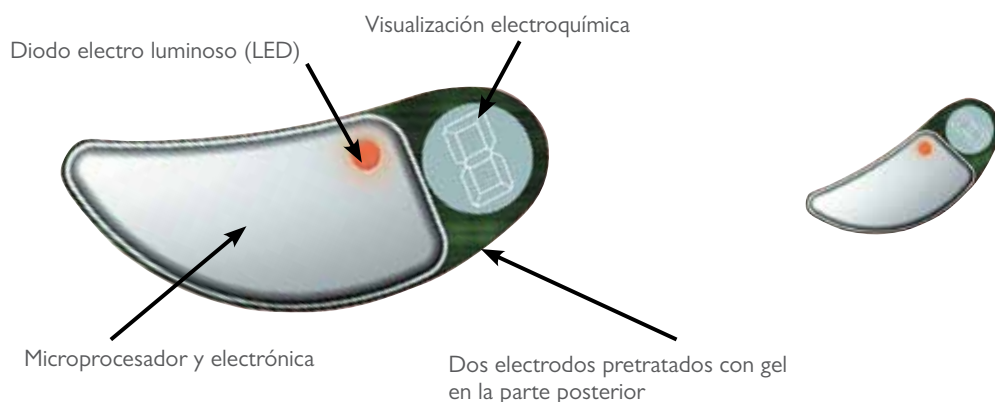

**BITE STRIP KIT**

Marca: Up2dent  
 Características: Bite Strip Starter Kit 3 dispositivos Bite Strip, 6 almohadillas de alcohol, 3 espátulas de madera, 3 pegatinas verdes e instrucciones de uso.

**Ref. L3182**

**139,99 €/u.**

**BITE STRIP**

Características: Bite Strip 1 dispositivo Bite Strip, 2 almohadillas de alcohol, 1 espátula de madera, 1 pegatina verde e instrucciones de uso.

**Ref. L3183**

**57,69 €/u.**

BITE STRIP: El Bite Strip es un instrumento preciso y económico de un solo uso para diagnosticar y medir el Bruxismo.

El paciente coloca el Bite Strip en su mejilla sobre el músculo Masetero por la noche. Consta de 2 electrodos EMG y un amplificador que miden y analizan ondas electro-

miográficas en tiempo real.





**ORTHO CLEANER**

Marca: Leone  
 Características: Producto para la limpieza e higiene de retenedores, protectores bucales deportivos, aparatos removibles, bites y alineadores. Remueve manchas de tabaco, café, té, hierro, calcio, tártaro y placa.  
 Ref. H12235 Envase: 20 sobres de 4 gr. **25,22 €**



**RETAINER BRITE**

Marca: DENTSPLY RAIN TREE ESSIX  
 Características: Pastillas de limpieza Retainer Brite.

Ref. L15985 | envase 36 tabletas. **5,99 €**

Ref. L15986 | Envase de 96 tabletas **11,99 €**



**PRODUCTO DESTACADO**

Ahorra tiempo en el gabinete ya que no gastará tiempo sobre problemas de higiene. Aptos para limpiar Retenedores Essix, Hawley, Trainers, Protectores, etc. Se entrega un envase a cada paciente para que tenga suficiente para un mes.

Productos auxiliares



productos auxiliares



**LIMPIADOR SÓNICO**

Marca: Proclonic  
 Características: Limpiador sónico sin cable. Limpia aparatos, incluso retenedores, en menos de 15 minutos. Muy compacto, mide 9cm x 10cm. Funciona con 2 pilas AA (incluidas). 6500 ondas sónicas por segundos.

Ref. L7447 | unidad **12,99 €**

## INTRODUCCIÓN MATERIAL TERMOCONFORMADOR

---

Proclinic ofrece una gama amplia de materiales termoconformadores para uso en la clínica, además con la garantía de calidad las dos marcas más conocidas en estas líneas de producto, **DENTSPLY Raintree Essix** y **Scheu Dental**

## MATERIAL TERMOCONFORMADOR: PLANCHAS, APARATOS E INSTRUMENTAL

índice

Gama <b>DENTSPLY RAIN TREE ESSIX</b> .....	199
Accesorios para aligners .....	200
Gama <b>Leone</b> .....	201
Gama <b>Scheu Dental</b> .....	202
Protectores bucales .....	204
Varios Ortodoncia .....	205

## Recomendación de uso para cada tipo de plástico Essix:

Retenedores	Essix PLUS o Assix ACE
Retenedores para bruxistas	Essix C+
Aparatos para Bruxismo	Essix PLUS o Essix DUAL LAMINATE
Aligners	Essix ACE o Essix C+
Férulas TMJ /ATM	Essix DUAL LAMINATE
Planos de Mordida	Essix A+ o Essix C+
Férulas de blanqueamiento	Essix TRAY RITE
Puentes Provisionales en Anteriores	Essix ACE
Aparatos anti-ronquido	Essix A+

## ESSIX A + PLASTIC



Marca: DENTSPLY RAIN TREE ESSIX

Características: Principal uso: Planos de mordida. Material Transparente. Suministrado con film protectora en las dos caras. Permite uso con agentes acrílicos y adhesivos. Usos adicionales con aparatos de apnea y férulas. No recomendado para bruxismo.

Ref.

<b>L1771</b>	.080IN VAC 5"	
<b>L1774</b>	.080IN 125mm REDONDO	
	50 planchas por envase	<b>84,45 €</b>
<b>L1772</b>	.040IN VAC 5"	
<b>L1773</b>	.040IN 125mm REDONDO	
	100 planchas por envase	<b>95,79 €</b>
<b>L8007</b>	.030IN 125mm REDONDO	
	100 planchas por envase	<b>95,79 €</b>

## ESSIX ACE PLASTIC



Marca: DENTSPLY RAIN TREE ESSIX

Características: Principal uso: Aligners y retenedores. Transparencia y Durabilidad excelente. Transparencia y Durabilidad excelente. Fácil de conformar y recortar. Resistencia a impactos excelente. Permite el uso de agentes acrílicos y de bonding. Dispone de un film en ambas caras. Fácil de conformar y recortar. Resistencia a impactos excelente. Permite el uso de agentes acrílicos y de bonding. Dispone de un film en ambas caras. Uso adicional: puentes anteriores temporales.

Ref. 100 planchas por envase

<b>L1779</b>	.040 125mm. REDONDO	<b>157,99 €</b>
<b>L1780</b>	.040 CUADRADOS	<b>157,99 €</b>
<b>L9582</b>	.030 1 CUADRADOS	<b>157,99 €</b>
<b>95123</b>	.030IN 125mm REDONDO	<b>157,99 €</b>
<b>L10161</b>	.030IN 120mm REDONDO	<b>157,99 €</b>

## ESSIX C+ PLASTIC



Marca: DENTSPLY RAIN TREE ESSIX

Características: Principal uso: Aligners y retenedores para bruxistas. La opción de retención para bruxistas. No para uso con agentes acrílicos y adhesivos. Sí para realizar aligners para bruxistas y planos de mordida.

Ref. 100 planchas por envase

<b>L1781</b>	.040 120mm. REDONDO	<b>98,99 €</b>
<b>L1782</b>	.040 IN 125mm. CIRCULARES	<b>98,99 €</b>
<b>L1600</b>	.040 5" CUADRADO	<b>98,99 €</b>

## ESSIX DUAL LAMINATE



Marca: DENTSPLY RAIN TREE ESSIX

Características: Principal uso: Férulas para ATM. Construcción Doble cara: Superficie superior dura aguanta presión de masticación mientras superficie inferior blanda permite comodidad para el paciente. Permite el uso de agentes adhesivos. También se puede utilizar para férulas de descarga, protectores nocturnos y mordedores.

Ref. 1 Envase de 12 planchas

<b>L1775</b>	2mm. 125mm REDONDO	<b>121,99 €</b>
<b>L1776</b>	2mm. 5" CUADRADOS	<b>121,99 €</b>
<b>L1578</b>	3mm. 5" CUADRADOS	<b>121,99 €</b>
<b>L1784</b>	3mm. 125mm REDONDO	<b>121,99 €</b>

## ESSIX TRAY RITE



Marca: DENTSPLY RAIN TREE ESSIX

Características: Principal uso: Bandejas de blanqueamiento. Se sujeta a la superficie del diente. No se extiende como material EVA y ayuda a prevenir que caiga material de blanqueamiento dentro de la boca.

Ref. 1 Envase de 50 planchas

<b>L1777</b>	125mm REDONDO .020	<b>59,99 €</b>
<b>L1778</b>	5" CUADRADO .020IN	<b>59,99 €</b>

## ESSIX DEPORTES DE CONTACTO



\*El producto viene en color transparente

Marca: Dentsply RAIN TREE ESSIX

Características: Utilizado para niños y jóvenes que participan en deportes de contacto.

### ESSIX DEPORTES DE CONTACTO BAJO

Ref. Caja de 25.

<b>L1574</b>	3mm 5" CUADRADO	<b>40,15 €</b>
<b>L1575</b>	3mm 125mm REDONDO	<b>40,15 €</b>
<b>L1576</b>	4mm 5" CUADRADO	<b>40,15 €</b>
<b>L1577</b>	.4mm 125mm REDONDO	<b>40,15 €</b>

### ESSIX DEPORTES DE CONTACTO LAMINADO

Características: Dos capas laminadas de protección. Un plástico insertado de 1/8" protege los bordes incisales del diente. Almacenar en lugar fresco y seco.

Ref. Caja de 12

<b>L1579</b>	4mm 5" CUADRADO	<b>94,75 €</b>
--------------	-----------------	----------------

## ESSIX PLUS PLASTIC



Marca: Dentsply RAINTREE ESSIX

Características: Principal uso: Retenedores y aparatos para bruxismo. Excelente claridad y duración. Fácil de formar y recortar, resistente al impacto. Acepta agentes acrílicos y de cementado. Película protectora en ambos lados. Para bruxismo. También puede usarse con puentes temporales y aligners. Caja de 80.

Ref.

<b>L1785</b>	.035 125mm REDONDO	<b>177,99 €</b>
<b>L1786</b>	.035 120mm REDONDO	<b>177,99 €</b>
<b>L1787</b>	.040 120mm REDONDO	<b>177,99 €</b>
<b>L1788</b>	.040 125mm REDONDO	<b>177,99 €</b>



## CHEWIES PARA ALIGNERS

Mas información



Marca: Dentsply RAINTREE ESSIX

Características: Ayuda a los pacientes a asentar los retenedores. Son del mismo material que un rollo de algodón standard dental. Hecho de plástico suave, son higiénicos y fáciles de utilizar (1 3/8" largo x 7/16" ancho). 10 unidades.

**Ref. L0238** Blanco  
**Ref. L0239** Amarillo/Piña  
**Ref. L0240** Verde/Menta  
**Ref. L0241** Morado/Uva  
**Ref. L0242** Rosa/Chicle

**15,45 €**

## QUITA RETENEDOR/ALIGNER

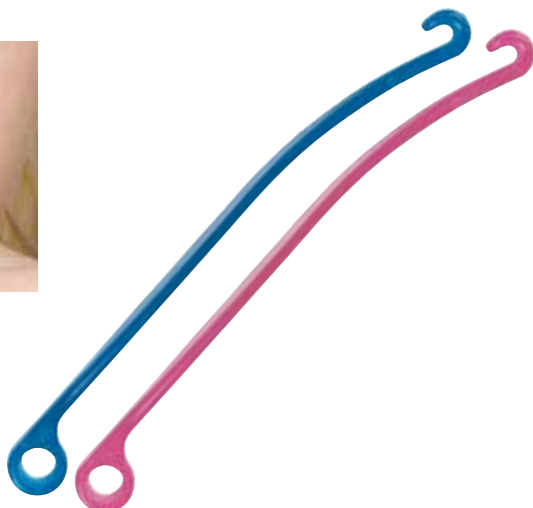

Marca: Dentsply RAINTREE ESSIX

Características: Retire aparatos limpia y eficientemente. 10 bolsas individuales en cada paquete.

**Ref. L0275** Blanco  
**Ref. L0276** Azul Tropic  
**Ref. L0277** Verde Tropic  
**Ref. L0278** Naranja Tropic  
**Ref. L1038** Rosa Tropic

**17,29 €**

## BOTÓN TIPO GANCHO PARA FÉRULAS TRANSPARENTE



Marca: Dentsply RAINTREE ESSIX

Características: Fabricado con una resina plástica resistente y fuerte. El diseño de perfil bajo suave minimiza la incomodidad del paciente. Perfecto para unir elásticos y otros aparatos. Puede ser adherido a la mayor parte de férulas plásticas con resina acrílica y otros agentes adhesivos standard. En bolsas de 10 unidades.

**Ref. L9586** Transparente

**19,25 €**

**DISCOS TERMOFORMABLES REDONDOS**



**PARA ALINEADORES**

Ref.

<b>HI2220</b>	Espesor 05 120mm Redondo	<b>22,45 €</b>
<b>HI2221</b>	Espesor 08 120mm Redondo	<b>24,49 €</b>
<b>HI2222</b>	Espesor 05 125mm Redondo	<b>22,45 €</b>
<b>HI2223</b>	Espesor 08 125mm Redondo	<b>24,49 €</b>
<b>HI2224</b>	Espesor 05 125 x 125 Cuadrado	<b>22,45 €</b>
<b>HI2225</b>	Espesor 08 125 x 125 Cuadrado	<b>24,49 €</b>

**PARA ALINEADORES Y RETENEDORES**

Ref.

<b>HI2226</b>	120mm Redondo	<b>26,53 €</b>
<b>HI2227</b>	125mm Redondo	<b>26,53 €</b>
<b>HI2228</b>	125 x 125 Cuadrado	<b>26,53 €</b>

**PARA APRETADORES**

Ref.

<b>HI2229</b>	120mm Redondo	<b>22,45 €</b>
<b>HI2230</b>	125mm Redondo	<b>22,45 €</b>
<b>HI2231</b>	125 x 125 Cuadrado	<b>22,45 €</b>

**PARA FÉRULAS DE DESCARGA-BRUXISMO.**

Ref.

<b>HI2232</b>	120mm Redondo	<b>22,45 €</b>
<b>HI2233</b>	125mm Redondo	<b>22,45 €</b>
<b>HI2234</b>	125 x 125 Cuadrado	<b>22,45 €</b>

Ref.	Contenido	Tipo de Envase	Contenido	Descripción
<b>HI2220</b>	Discos termoformables redondos 120mm para alineadores 05	1 Caja	25 Discos	Alineador compatibles con todas las técnicas y maquinas de termoformado. PROPIEDADES: tolera movimientos de hasta 0,25, ideal para realizar pequeñas correcciones de las piezas dentales. Excelente característica de transparencia óptica. Espesor 05
<b>HI2221</b>	Discos termoformables redondos 120mm para alineadores 08	1 Caja	25 Discos	Alineador compatibles con todas las técnicas y maquinas de termoformado. PROPIEDADES: tolera movimientos de hasta 0,25, ideal para realizar pequeñas correcciones de las piezas dentales. Excelente característica de transparencia óptica. Espesor 08
<b>HI2226</b>	Discos termoformables redondos 120mm para alineadores y retenedores	1 Caja	25 Discos	Alineador e ideal como retenedor de final de tratamiento, además tolera movimientos de hasta 0,20mm para estos pequeños detalles donde los alineadores de 0,80 resultan demasiado elásticos, y no se termina de definir el movimiento. Compatible con la Resina LEOCRYL. Excelente característica de transparencia óptica.
<b>HI2229</b>	Discos termoformables redondos 120mm para apretadores	1 Caja	15 Discos	Ideal para Apretadores como retenedor a final de tratamiento. Con este disco reducimos el riesgo de fractura de nuestro retenedor. Compatible con todas las maquinas termoformadoras del mercado. Excelente característica de transparencia óptica.
<b>HI2232</b>	Discos termoformables redondos 120mm para férulas de descarga-bruxismo.	1 Caja	10 Discos	Férula de descarga ideal para el paciente bruxista; y así evitar el desgaste de las piezas dentales. Al ser compatible con el LEOCRYL esto facilita la confección de guía canica e incisiva en caso de ser necesario.
<b>HI2222</b>	Discos termoformables redondos 125mm para alineadores 05	1 Caja	25 Discos	Alineador compatibles con todas las técnicas y maquinas de termoformado. PROPIEDADES: tolera movimientos de hasta 0,25, ideal para realizar pequeñas correcciones de las piezas dentales. Excelente característica de transparencia óptica. Espesor 05
<b>HI2223</b>	Discos termoformables redondos 125mm para alineadores 08	1 Caja	25 Discos	Alineador compatibles con todas las técnicas y maquinas de termoformado. PROPIEDADES: tolera movimientos de hasta 0,25, ideal para realizar pequeñas correcciones de las piezas dentales. Excelente característica de transparencia óptica. Espesor 08
<b>HI2227</b>	Discos termoformables redondos 125mm para alineadores y retenedores	1 Caja	25 Discos	Alineador e ideal como retenedor de final de tratamiento, además tolera movimientos de hasta 0,20mm para estos pequeños detalles donde los alineadores de 0,80 resultan demasiado elásticos, y no se termina de definir el movimiento. Compatible con la Resina LEOCRYL. Excelente característica de transparencia óptica.
<b>HI2230</b>	Discos termoformables redondos 125mm para apretadores	1 Caja	15 Discos	Ideal para Apretadores como retenedor a final de tratamiento. Con este disco reducimos el riesgo de fractura de nuestro retenedor. Compatible con todas las maquinas termoformadoras del mercado. Excelente característica de transparencia óptica.
<b>HI2233</b>	Discos termoformables redondos 125mm para férulas de descarga-bruxismo.	1 Caja	10 Discos	Férula de descarga ideal para el paciente bruxista; y así evitar el desgaste de las piezas dentales. Al ser compatible con el LEOCRYL esto facilita la confección de guía canica e incisiva en caso de ser necesario.
<b>HI2224</b>	Planchas termoformables cuadrada 125x125mm para alineadores 05	1 Caja	25 Planchas	Alineador compatibles con todas las técnicas y maquinas de termoformado. PROPIEDADES: tolera movimientos de hasta 0,25, ideal para realizar pequeñas correcciones de las piezas dentales. Excelente característica de transparencia óptica. Espesor 05
<b>HI2225</b>	Planchas termoformables cuadrada 125x125mm para alineadores 08	1 Caja	25 Planchas	Alineador compatibles con todas las técnicas y maquinas de termoformado. PROPIEDADES: tolera movimientos de hasta 0,25, ideal para realizar pequeñas correcciones de las piezas dentales. Excelente característica de transparencia óptica. Espesor 08
<b>HI2228</b>	Planchas termoformables cuadrada 125x125mm para alineadores y retenedores	1 Caja	25 Planchas	Alineador e ideal como retenedor de final de tratamiento, además tolera movimientos de hasta 0,20mm para estos pequeños detalles donde los alineadores de 0,80 resultan demasiado elásticos, y no se termina de definir el movimiento. Compatible con la Resina LEOCRYL. Excelente característica de transparencia óptica.
<b>HI2231</b>	Planchas termoformables cuadrada 125x125mm para apretadores	1 Caja	15 Planchas	Ideal para Apretadores como retenedor a final de tratamiento. Con este disco reducimos el riesgo de fractura de nuestro retenedor. Compatible con todas las maquinas termoformadoras del mercado. Excelente característica de transparencia óptica.
<b>HI2234</b>	Plancha termoformables cuadrada 125x125mm para férulas de descarga-bruxismo.	1 Caja	10 Planchas	Férula de descarga ideal para el paciente bruxista; y así evitar el desgaste de las piezas dentales. Al ser compatible con el LEOCRYL esto facilita la confección de guía canica e incisiva en caso de ser necesario.

Discos Termoformables Leone

## BIOPLAST EXTREME I PLANCHA



Marca: SCHEU DENTAL

**Características:** Plancha nueva para protector bucal con refuerzo integrado en el área sensible de los dientes anteriores. Por primera vez se unen dos materiales con distintos grados de dureza en una plancha. El inserto del material duro en forma de V permite variar el ancho individual del área de los dientes anteriores.

**Xtreme:** 1 plancha Bioplast Xtreme 5 mm, 1 bolsa limpiador Cetron, 1 caja retenedora, 1 Bioplast separador

**Xtreme Pro:** 1 plancha Bioplast Xtreme 4 mm, 1 plancha Bioplast transparente 2 mm, 1 plancha Duran 0,75 mm, 1 bolsa limpiador Cetron, 1 caja retenedora, 1 Bioplast separador.

L5321	Bioplast Xtreme Kit Rojo	<b>12,99 €</b>
L5322	Bioplast Xtreme Kit Azul	<b>12,99 €</b>
L5323	Bioplast Xtreme Kit Negro	<b>12,99 €</b>
L5324	Bioplast Xtreme PRO Kit Rojo	<b>15,99 €</b>
L5325	Bioplast Xtreme PRO Kit Azul	<b>15,99 €</b>
L5326	Bioplast Xtreme PRO Kit Negro	<b>15,99 €</b>

## DURAN - 10 PLANCHAS



Marca: Scheu Dental

**Características:** Planchas duro elásticas, transparentes, se combinan con autopolimerizables. No necesita presecado.

L5314	0.5x125 mm REDONDO	<b>14,39 €</b>
L5315	0.625x125 mm REDONDO	<b>14,39 €</b>
L5316	0.75X125 mm CUADRADO	<b>15,99 €</b>
L5317	0.75X125 mm REDONDO	<b>15,99 €</b>
L5318	1.0X125 mm REDONDO	<b>17,49 €</b>
L5319	1.5X125 mm REDONDO	<b>19,49 €</b>
L5320	2.0X125 mm REDONDO	<b>23,99 €</b>

## DURASOFT



Marca: Scheu Dental

**Características:** Planchas compuesta de dos caras (dura y blanda), irrompible, resistente a la abrasión.

La cara dura se combina con autopolimerizables.

## DURASOFT PD



Marca: Scheu Dental

**Características:** Plancha compuesta como arriba, pero ya presecada y embalada individualmente en bolsa vacío.

L5309	2.5x125 mm REDONDO	<b>559,99 €</b>	<b>100 Planchas</b>
L5310	2.5X125 mm REDONDO	<b>67,49 €</b>	<b>10 Planchas</b>
L5311	1.8X125 mm REDONDO	<b>50,49 €</b>	<b>10 Planchas</b>

## BIOPLAST - 10 PLANCHAS



Marca: Scheu Dental

**Características:** Planchas blandas, de elasticidad similar a la goma. No se combinan con autopolimerizable.

L5303	1.0x125 mm REDONDO	<b>15,49 €</b>
L5304	1.5x125 mm REDONDO	<b>20,19 €</b>
L5305	2.0X125 mm REDONDO	<b>23,99 €</b>
L5306	3.0X125 mm REDONDO	<b>28,79 €</b>
L5307	Multicolor Set 3.0X125 mm REDONDO	<b>61,99 €</b>

## COPYPLAST



Marca: Scheu Dental

**Características:** Envase de 10 planchas. Planchas elásticas, resistentes, no se combinan con autopolimerizable.

L5301	0.5x125 mm REDONDO	<b>8,49 €</b>
L5302	1.0x125 mm	<b>11,39 €</b>

## ISOFOLAN-FOLIE



Marca: Scheu Dental

**Características:** 0.10x125 mm Redondo. Envase de 100 hojas. Hoja de óptimo efecto aislante para yeso/acrílico en la técnica de moldeado a presión.

Ref. L5312

**26,79 €**



**BRUX CHECKER FOLIE**



Marca: Scheu Dental

Características: 0,1x125 mm Redondo. Envase de 10 planchas. Hoja revestida unilateral con color para el análisis y diagnóstico en la terapia ATM.

Ref. L5313

44,99 €

**DIMO PRO**

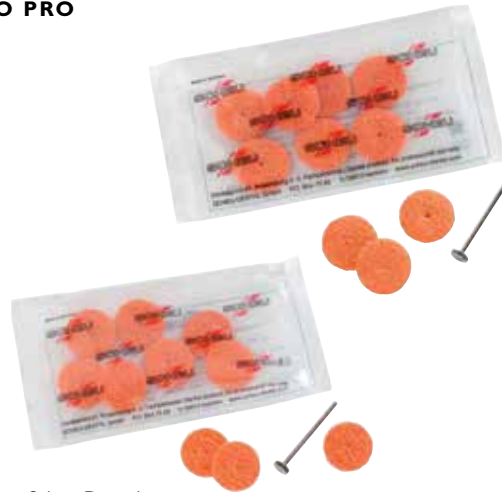

Marca: Scheu Dental

Características: Envase de 10 discos. Disco para el acabado de todas las superficies con la mayor duración. Su composición que combina el látex con la estructura trenzada no comprimida, le convierte en el más versátil. Es perfecto para desvestir y pulir folios sandwich, protectores bucales y aparatos de ortodoncia así como elastómeros. El disco más ancho y más blando con una estructura de fibras más abiertas, evita el deshilachado del disco y también el calentamiento. El disco más estrecho con contorno de lenteja le permite llegar a los rincones más finos. Mandril incluido.

L5327	DIMO PRO SLIM Ø 24X4 MM	30,99 €
L5328	DIMO PRO Ø 24X6 MM	34,99 €

**DIMO**



Marca: Scheu Dental

Características: Envase de 10 discos. Discos abrasivos para el acabado y el pulido de elastómeros, folios sandwich protectores bucales y aparatos de ortodoncia. El disco suave y elástico acaba y desvesta siliconas, poliuretanos y otras resinas blandas. De larga duración por sus características óptimas y bajo en calentamiento y deformación. Mandril incluido.

L5329	DIMO Grande Ø 24 (braun)	20,59 €
L5330	DIMO Mediano Ø 24 (grün)	20,59 €
L5331	DIMO Fino Ø 24 (rotbraun)	20,59 €

**VECTOR 620 TORNILLO**



Marca: Scheu Dental

Características: 1 pieza. Tornillo especial para la expansión del paladar con brazos doblados anatómicamente para ser soldados con facilidad a bandas molares. Caja metálica diseñada para encajar perfectamente en la bóveda palatina.

El encaje integrado en poliamida evita la vuelta atrás del tornillo. Marque en laser sobre la caja de indicador de activación y expansión, fabricado así como lote de producción de productos médicos.

Ref. H04164

20,75 €

**GANCHO J 0.9 MM**

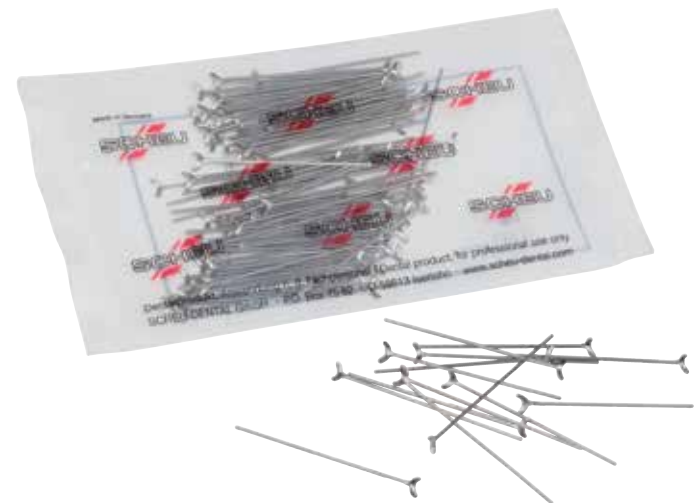

Marca: Scheu Dental

Características: 100 piezas. Gancho J. Gancho preformados fabricados en acero inoxidable resistentes a la corrosión, por un proceso de moldeado y corte en frío. De una sola pieza y sin soldaduras con una superficie totalmente pulida. Elasticidad y estabilidad perfecta.

Ref. H04108

171,99 €

### BRACES (PROTECTOR PARA BRACKETS)

Marca: Shock Doctor  
Características: 1 unidad.



Se adapta a los brackets

- Original de ShockDoctor
- El Sistema de ajustado instantáneo está diseñado específicamente para adaptarse a los brackets superiores proporcionando confort y prevención de laceraciones. Fabricado con silicona 100% de grado médico, este protector se adapta a los cambios de la boca. Se distingue de los protectores convencionales por la ingeniosa combinación de absorción de golpes y ajustado.
- Este aparato cumple con los requerimientos de lucha NFHS si el deportista tiene sólo brackets superiores.

Tamaños: Niño: Hasta 11 años. Adulto: 12 años y más

- Ref. L2179 Protector adulto (azul)
- Ref. L2185 Protector adulto (rosa)
- Ref. L2180 Protector niño (azul)
- Ref. L2186 Protector niño (rosa)

**35,99 €**

### DOUBLE BRACES (PROTECTOR PARA BRACKETS DOBLE)

Marca: Shock Doctor  
Características: 1 unidad.



Este protector único está diseñado con Orto-Canales que se ajustan inmediatamente a los brackets inferiores y superiores proporcionando confort y prevención de laceraciones. Fabricado con silicona de grado médico, este protector se adapta a los cambios de la boca. Los canales de ventilación han sido colocados en el centro de la boca para permitir un incremento del flujo de aire, lo que frecuentemente es un problema para los deportistas con brackets. Este producto de silicona de grado médico, sin látex, cumple con los requerimientos de lucha NFHS.

Tamaños: Niño: Hasta 11 años. Adulto: 12 años y más

- Ref. L2181 Protector para brackets doble adulto (azul)
- Ref. L2182 Protector para brackets doble niño (azul)

**39,99 €**



### PROTECTORES OPRO SELF FIT

PRODUCTO DESTACADO

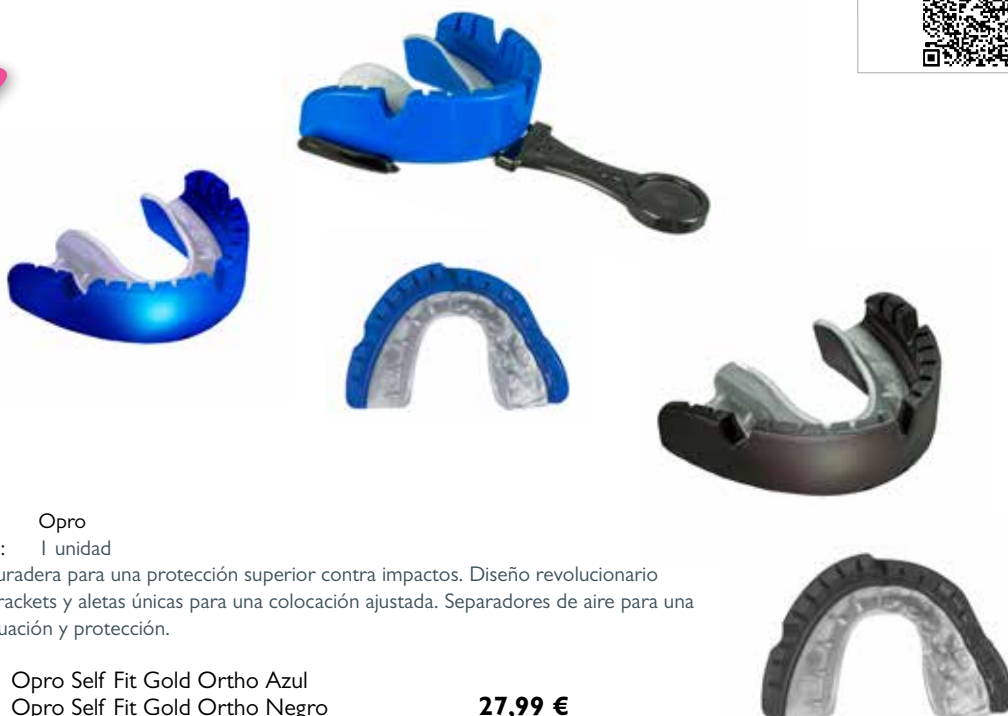

Marca: Opro  
Características: 1 unidad

Capa exterior duradera para una protección superior contra impactos. Diseño revolucionario con tope para brackets y aletas únicas para una colocación ajustada. Separadores de aire para una máxima amortiguación y protección.

- Ref. L3035 Opro Self Fit Gold Ortho Azul
- Ref. L3036 Opro Self Fit Gold Ortho Negro

**27,99 €**

### FRESA PARA RECORTAR PROTECTORES BUCALES



Marca: DENTSPLY RAIN TREE ESSIX  
Características: 5 uds. Se utiliza para conseguir bordes suaves después de quitar excesos de plastic. Mandril de 2,35mm. Superficie gruesa

Ref. L1640

**43,25 €**

**TRIM RITE RELEASE AGENT**



Marca: DENTSPLY RAIN TREE ESSIX

Características: Un bote (12oz)

Se dirige el spray sobre el molde para asegurar la separación limpia entre el molde de trabajo y el plastic termoconformado. Funciona con todos los plásticos de termoconformar. Formulado para no cambiar de color a amarillo.

Ref. L1660

25,75 €

**BOTELLA DOSIFICADOR**



Marca: DENTSPLY RAIN TREE ESSIX

Características: 1 Ud. Permite un ratio exacto de agua a polvo.

Ref. L1585

18,55 €

**CONTENEDOR PARA ALGINATO**



Marca: DENTSPLY RAIN TREE ESSIX

Características: 1ud. Para almacenar alginato y mantenerlo fresco.

Ref. L1586

53,55 €

**ESSIX QUITA ALGINATO**



Marca: DENTSPLY RAIN TREE ESSIX

Características: 1 Bote

Quita residuos de alginato y yeso de cubetas de impresión, espátulas, y otros instrumentos dentales, rápidamente y fácilmente sin la necesidad de frotar. Seguro para el medio ambiente, pH neutro, y biodegradable. Se aclara en fregaderos sin necesidad de pretratamiento.

Ref. L1587

51,49 €

**FRESA DE DIAMANTE I29 RELIANCE**



Marca: Reliance Orthodontics  
 Características: Una fresa de diamante de abrasión media recomendada para raspar y preparar plástico, restauraciones de composite y superficies metálicas. Reliance ahora ofrece una excelente calidad en esta fresa de diamante a un precio bajo.  
**Ref. L7002 10,55 €**



yeso

proclinic

**CORTE PARA TERMOFORMADOS**

Marca: Proclinic  
 Descripción: Ideal para cortes de material plástico termoconformado. Vástago 2,35mm.

Corte para Termoformados	
Modelo	216
Tamaño	023
rpm.	5.000-38.000
Ref.	<b>H20778</b>
	<b>17,95 €</b>

**CORTADOR SUAVE ACRILICOS**

Marca: Komet  
 Características: Instrumento con 4 lados y forma piramidal, fabricado de un material de alta tecnología para la elaboración de las zonas de transición entre acrílico y metal



Fresa de Tungsteno	
Modelo	SCI
Mandril	104
Tamaño	055
rpm.	4.000
Ref.	<b>H15038</b>
	<b>25,77 €</b>

**FRESA BÁSICA ESSIX**



Marca: DENTSPLY RAIN TREE ESSIX  
 Características: 1 Ud. Fresa para recortar plásticos fácilmente y efectivamente. Para uso con pieza de mano recto. Velocidad máximo 10.000  
**Ref. L1588 44,25 €**

**SPRAY REFRIGERADOR ESSIX**



Marca: DENTSPLY RAIN TREE ESSIX  
 Características: 1 Bote (10oz)  
 Se utiliza para enfriar plastic después del termoconformado. Para evitar la malformación del plastic. Si no se utiliza, los bordes linguales o palatales pueden levantarse. También se puede utilizar para incrementar flexibilidad en arcos térmicos.  
**Ref. L1590 29,99 €**

**CAST REMOVING TOOL**



Marca: DENTSPLY RAIN TREE ESSIX

Características: 1 ud.

Se utiliza debajo del borde distal para levantar el aparato del modelos y asegurar una integridad del plastic y evitar romper el molde. Esterilización por aire seco

Ref. L1591

40,15 €

**CIZALLA UNIVERSAL 8 PULGADAS**

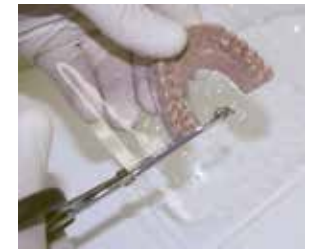

Marca: DENTSPLY RAIN TREE ESSIX

Características: 1 ud.

Excelente para recortar rápidamente exceso de plastic y materiales más rígidos. Acero Inoxidable.

Puntas serradas. Mangos para fácil manejo.

Ref. L1592

33,99 €

**CUCHILLO LABORATORIO Y HOJAS**



Marca: DENTSPLY RAIN TREE ESSIX

Características: 1 Cuchillo y 25 hojas de repuesto

Perfecto para recortando extremos distales en aparatos Essix y para cortar ventanas en alineadores (aligners) para permitir movimiento de dientes.

Ref. L1593

33,99 €

**TIJERAS MAYO**



Marca: DENTSPLY RAIN TREE ESSIX

Características: 1 Tijera de tamaño (5 pulgadas y medio)

Ideal para recortar líneas labiales en aparatos Essix dejando el mínimo número de bordes irregulares. La curva de las tijeras siguen la curva de la arcada. Esterilización con Aire Seco o esterilización química.

Ref. L1594

27,75 €

**ACCENTUATOR TOOL**



Marca: DENTSPLY RAINTREE ESSIX

Características: 1 ud.

Se utiliza para guiar el plástico por espacios interproximales. Esterilización con Aire Seco o esterilización química.

Ref. L1595

40,15 €

**BROCHAS DE PULIR**



Marca: DENTSPLY RAINTREE ESSIX

Características: Ideal para pulir bordes de aparatos Essix.

Para uso con Dremel inalámbrico;

Velocidad máxima 5.000rpm.

12 uds. por envase.

Ref.

L1649	Brochas de Pulir Fuerte	43,25 €
L1650	Brochas de Pulir Mediano	43,25 €
L1651	Brochas de Pulir Fino	43,25 €

**DISCO DENTADO PARA PLANCHAS**



Marca: DENTSPLY RAINTREE ESSIX

Características: Se puede recortar aparatos Essix con esta herramienta de alta calidad y de una sola pieza. Tamaño Cabeza: 10m; Grosor de 0,5mm. Velocidad máxima 10.000 rpm.

Ref. L1762

33,99 €

**PULIDORES DE BORDES JUEGO DE 3**



Marca: DENTSPLY RAINTREE ESSIX

Características: 3 unidades. Para pulir bordes de aparatos. Para uso con Dremel inalámbrico o pieza de mano lento; Velocidad máxima 10.000rpm.

Ref. L1596

40,15 €

**BIOSTAR 230V VII**



Marca: SCHEU DENTAL

Características: La máquina versátil con la tecnología del escáner para todas las aplicaciones en la técnica dental del termomoldeado a presión y en la ortodoncia. Ahora con 6 atmósferas de presión. El nuevo emisor a rayos infrarrojos, controlado térmicamente, alcanza la temperatura de trabajo en tan solo un segundo. Todos los parámetros como los tiempos y temperaturas de calentamiento y enfriamiento se programan trámite el escáner o a través del sistema de códigos. Se indican y controlan en la pantalla grande, también en castellano. En el contenedor granulado de diseño ergonómico cabe 1 kg. de material y facilita inmergir los modelos; el cajón grande permite una óptima dosificación y almacenamiento del granulado. Incluye pantalla LCD de color de 3,2" con una resolución de 320 x 240 píxeles que guía por los pasos de trabajo individuales del proceso de la termoadaptación y pone informaciones adicionales, indicaciones de aplicación, permite visualizar el manejo, muestra vídeos sobre los procesos y sus pasos, etc.

Ref. L5336

3.800,00 €

MINISTAR



Marca: SCHEU DENTAL

**Características:** La máquina manejable para todas las aplicaciones tanto en laboratorio como en clínica. El nuevo emisor de rayos infrarrojos, controlado térmicamente, alcanza la temperatura de trabajo en tan sólo 1 segundo. Los intervalos del calentamiento y enfriamiento se programan y visualizan en la pantalla grande y sinóptica. Señales visuales y acústicas adicionales garantizan un resultado perfecto y preciso. En el contenedor para granulado con diseño ergonómico cabe 1 kg de material y permite una óptima dosificación y almacenamiento. La función del escáner con programación inmediata evita la confusión de planchas o errores en la entrada durante la programación.

Ref. H92823

1.990,00 €

**Consulta el estado de tu pedido en todo momento en la web**

**ENVÍOS GRATIS**  
A partir de 110€ de compra

**TUS  VENTAJAS**

*Nuestro compromiso, 100% satisfacción*

- ENVÍO GRATIS a partir de 110€ de compra.
- Disponibilidad de stock del 99,46% .
- Más de 4,600 ofertas con hasta un 50%dto.
- Hasta un 15% dto. en todas tus compras.
- 5% dto. extra por comprar en proclínica.es
- Más de 17.000 productos de las primeras marcas.
- Más de 2.500 productos Marca Proclínica.
- Entrega en 24 horas.
- Tienes 15 días para cambiar de opinión.
- Servicio devoluciones online.
- Consulta el estado de tu pedido online.

## INTRODUCCIÓN INSTRUMENTAL

### Gama

---

En proclinic encontrará más de 150 instrumentos de Ortodoncia.  
Una amplia gama que le facilitará el trabajo diario en todos sus tratamientos.

### Marcas

---

Una gran variedad de marcas donde elegir:

Marca Proclinic  
Bestdent  
Hu-Friedy  
Leone  
Komet  
LM  
Intensiv  
Martín  
Dentronix  
Yamaura (YDM)  
SDC  
G&H

### Servicio de Consultas

---

Proclinic pone a su disposición un Servicio de Consulta, de toda nuestra Línea de Ortodoncia, a través del correo electrónico:

[servicio.ortodoncia@proclinic.es](mailto:servicio.ortodoncia@proclinic.es)

Pregúntenos a través del correo electrónico y le responderemos de forma directa desde nuestro Departamento de Ortodoncia.



## INSTRUMENTAL

índice

Alicates de corte distal .....	212
Alicates corte ligadura .....	214
Alicates corte alambre grueso .....	217
Alicates para doblar .....	218
Alicates How .....	225
Alicates forma arco .....	227
Alicates Weingart .....	228
Alicates Cinching .....	230
Alicates escalones intraorales .....	231
Alicates de Tweed .....	232
Alicates para Crimpar .....	234
Alicates para Aligners .....	234
Lubricantes .....	235
Intrumental de bandas .....	236
Instrumental de brackets .....	238
Intrumental para ligaduras/medición .....	246
Porta alicates .....	251
Fresas para quitar composite .....	253
Stripping .....	254
Separadores de mejillas .....	262
Espejos para fotografía intraoral .....	271
Cefalometría / cofres para dientes .....	273
Cajas de retenedores .....	274
Fundas para Cajas de Retenedores .....	275
Protector labial / cera protectora para pacientes .....	276

# Alicates corte distal

Alicates de Corte Distal

**PRODUCTO DESTACADO**



Max.  
.021" x .025"

**Mas información**



**CORTE UNIVERSAL Y CORTE DISTAL CON SUJECIÓN DEL ARCO 678-101**

Marca: Hu-Friedy  
Descripción: Pernos y ligadura hasta .021" x .025"  
Sujeta el arco cortado. Mango 10 cm.

Ref. L5050 **166,68 €**

**PRODUCTO DESTACADO**



Max.  
.021" x .025"

**Mas información**



**CORTE UNIVERSAL Y CORTE DISTAL CON SUJECIÓN DEL ARCO. MANGO LARGO 678-101L**

Marca: Hu-Friedy  
Descripción: Pernos y ligadura hasta .021" x .025"  
Sujeta el arco cortado. Mango 11,5 cm.

Ref. L5051 **166,68 €**



Max.  
.021" x .025"

**ALICATE CORTE EXTREMO DISTAL H-F 678-102**

Marca: Hu-Friedy  
Descripción: Un alicate universal para cortar excepcional, para todo tipo de alambres hasta un máximo de .021" x .025" (.53mm x 64mm).

Ref. L9583 **166,68 €**



Max.  
Sujetar: .020"  
Cortar: .030"

**CORTE DISTAL RAS, CON SUJECIÓN DEL ARCO 678-111**

Marca: Hu-Friedy  
Descripción: Permite cortar el arco lo más cerca posible al tubo bucal, manteniendo sujeta la porción cortada. Diseñado para todo tipo de alambres de hasta un máximo de 0,51 mm (0,020 "). Medidas:

11,5 (mango) x 15,75 (mango abierto) x 2,7 (puntas abiertas) x 1,8 (punta)

Ref. L5077 **166,68 €**

**PUNTAS DE SILICONA PARA ALICATE L5077**

Descripción: Pack de 3 puntas de silicona para L5077  
Alicate corte distal ras con sujeción

Ref. L5092 3 unidades. **8,88 €**



Max.  
■ .026"  
■ .022" x .028"

**CORTE DISTAL LARGO CON RETENCIÓN**

Marca: Yamaura Dental Corporation (YDM)  
Descripción: Puntas de Tungsten de Carburo. Medidas: 13,5 (mango) x 23 (mango abierto) x 3 (puntas abiertas) x 0,5 (punta)

Ref. L3313 **206,99 €**

nota: Al adquirir su alicate de ortodoncia Hu-Friedy a través de Proclinic, el fabricante ofrece una garantía de un año en el corte y una garantía ilimitada si existe algún defecto de fabricación.



Max.  
.022 x .028"

**CORTE DISTAL CON RETENCIONES**

Marca: Leone

Descripción: Permite cortar directamente en la boca, con la máxima seguridad, la extremidad distal de los arcos. Los alicates cortan los arcos y retienen con seguridad la extremidad cortada. Máxima capacidad de corte: alambre rectangular de .022"x.028" (0,56 x 0,71 mm); alambre redondo de .020" (0,51 mm); alambre trenzado de .016" (0,41 mm).

Ref. L5009

**195,66 €**



**ALICATE DE CORTE DISTAL SLIM**

Marca: Hu-Friedy

Ref. L5027

**166,89 €**

★  
NOVEDAD



**ALICATE CORTE DISTAL MINI CON RETENCIÓN**

Marca: Dentronix

Descripción: 1 unidad. Alicata de corte diseñado para cortes rápidos de alambre NiTi. Perfecto para manos pequeñas y acceso a áreas difíciles. Utilizado con arcos de hasta .018".

Ref. L5339

**169,99 €**

alicates



 **proclinic**

**ALICATE CORTE DISTAL FINO**

★  
NOVEDAD

Marca: Proclinic

Descripción: Permite cortar un mínimo de 0,35mm (.014") y un máximo de 0,55 x 0,64mm (.022" x .025").



Ref. L8770 Mango regular.

Ref. L8771 Mango largo.

**134,99€**

1 unidad

alicates



 **proclinic**

**ALICATE CORTE DISTAL**

★  
NOVEDAD

Marca: Proclinic

Descripción: Permite cortar un mínimo de 0,35mm (.014") y un máximo de 0,55 x 0,64mm (.022" x .025").



L8772

**134,99€**

1 unidad



Sólo por  
**56,99 €**



CON  
LOS QUE TÚ  
AHORRAS



**ALICATE CORTE DISTAL**

Marca: Bestdent

Descripción: Puntas de tungsteno. Permite cortar un máximo de 0,51mm (.020") en alambre redondo y un máximo de 0,56 x 0,71mm (.022" x .028") en alambre rectangular.

Ref. L8798 Mango regular.

**56,99 €**

Ref. L8799 Mango largo.

**65,99 €**

La palabra Max. indica el máximo grosor de alambre que se puede utilizar con cada alicate.



**CORTE DISTAL LINGUAL 678-700 4C**

Marca: Hu-Friedy

Descripción: Alambre: máxima dimensión: Alambre de 0.12 a 0.18". Con un diseño único para el tratamiento lingual, corta alambres duros hasta .018 "(0,45 mm).

Ref. L5038

**200,02 €**

# Alicates corte ligadura ▶

Alicates de Corte Distal/ Alicates de Corte Ligadura



**PRODUCTO DESTACADO**

Max..015"  
Alambre de ligadura  
blando



**CORTE LIGADURA 678-105**

Marca: Hu-Friedy

Descripción: Pernos y ligadura hasta 38mm(.015").Corte ligaduras con precisión.

Medidas (cm):

10 (mango) x 13,5 (mango abierto) x 3 (puntas abiertas) x 1,3 (punta)

Ref. L5052

**166,68 €**



Max..012"  
Alambre de ligadura  
blando

**CORTE LIGADURA MINI 678-106**

Marca: Hu-Friedy

Descripción: Pernos y ligadura hasta .30mm (.012" ).

Perfil delgado para entrar en zonas difíciles. Medidas:

10 (mango) x 15 (mango abierto) x 3,5 (puntas abiertas) x 1,2 (punta)

Ref. L5053 678-106

Ref. L5054 678-106L Mango Largo

**166,68 €**



Max..012"  
Alambre de ligadura  
blando

**CORTE LIGADURA MICRO-MINI 678-107**

Marca: Hu-Friedy

Descripción: Pernos y ligadura hasta (.012").30 mm. Perfil

ultra delgado para acceder a las zonas más difíciles. Medidas:

10 (mango) x 15,5 (mango abierto) x 3,5 (puntas abiertas) x 1 (punta)

Ref. L5055

**166,68 €**

nota: Al adquirir su alicate de ortodoncia Hu-Friedy a través de Proclinic, el fabricante ofrece una garantía de un año en el corte y una garantía ilimitada si existe algún defecto de fabricación.



**CORTE LIGADURA MICRO- LARGO 678-107L**

Marca: Hu-Friedy

Descripción: Pernos y ligadura hasta (.012").30 mm. Perfil ultra delgado para acceder a las zonas más difíciles. Mango más largo que L5055.

Ref. L5047

166,68 €

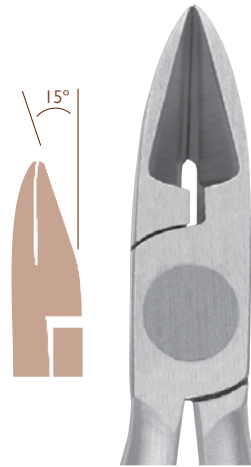

**CORTE LIGADURA MICRO ANGULADO 15° 678-109**

Marca: Hu-Friedy

Descripción: Pernos y ligadura hasta .30mm (.012"). 15° Perfil ultra delgado para entrar en zonas difíciles.

Ref. L5075

166,68 €

Max.  
.012"  
Alambre de ligadura blando



**ALICATE CORTE DE LIGADURAS**

Marca: Yamaura Dental Corporation (YDM)

Descripción: Puntas de Carburo de Tungsteno. Medidas: 11 (mango) x 18,75 (mango abierto) x 4,8 (puntas abiertas) x 1 (punta)

Ref. L3314

194,99 €

Max.  
.012"



ALICATE CORTE LIGADURA MICRO

Marca: Proclínica

Permite cortar hasta un máximo de 0,3 mm (.012"). Puntas finas.



L8775

129,99€

1 unidad

alicates

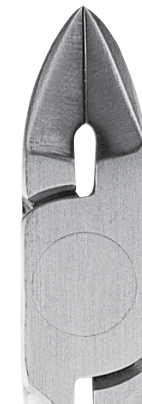

**CORTE LIGADURA MICRO CON CABEZA REDUCIDA 678-110**

Marca: Hu-Friedy

Descripción: Cortador de Ligadura con punta de dimensión reducida. Diseñado para cortar pernos y ligaduras hasta .30mm (.012").

Ref. L5076

166,68 €

Max.  
.012"  
Alambre de ligadura blando



**CORTE LIGADURA MICRO PUNTA FINA SLIM H-F**

Marca: Hu-Friedy

Descripción: Igual que L5076, un 13% más pequeño; Capacidad máxima de conexión .012 "(0,30 mm).

Ref. L5028

166,68 €



NOVEDAD

Max. .016"

**ALICATE CORTE LIGADURA MINI ANGULADO 15°**

Marca: Dentronix

Descripción: Alicates para cortar ligaduras con bordes angulados 15°. Su pequeño y reducido tamaño hacen el acceso más fácil. Corta hasta .016".

Ref. L5338

169,99 €



alicates

proclinic

NOVEDAD

**ALICATE CORTE LIGADURA**

Marca: Proclinic

Descripción: Permite cortar hasta un máximo de 0,3 mm (.012")



L8773

129,99€

1 unidad



Sólo por **49,99€**



CON LOS QUE TÚ AHORRAS

**ALICATE CORTE LIGADURA MICRO**

Marca: Bestdent

Descripción: Puntas de tungsteno. Corta hasta 0,40mm (.015").

Ref. L8796

49,99 €



alicates

proclinic

NOVEDAD

**ALICATE CORTE LIGADURA CURVO**

Marca: Proclinic

Descripción: Permite cortar hasta un máximo de 0,3 mm (.012"). Puntas con curva.



L8774

129,99€

1 unidad



**CORTE LIGADURA LINGUAL HU-FRIEDY 678-701**

Marca: Hu-Friedy

Descripción: Alicates de corte ligaduras. Tamaño alambre <= 0.12". Con un diseño único para el tratamiento lingual, corta alambre blando y alambres de ligadura hasta de .012 "(0,30 mm).

Ref. L5039

200,02 €

nota: Al adquirir su alicate de ortodoncia Hu-Friedy a través de Proclinic, el fabricante ofrece una garantía de un año en el corte y una garantía ilimitada si existe algún defecto de fabricación.



**ALICATE CORTE LIGADURA 900-753**

Marca: 3M UNITEK

Descripción: 1 unidad. Diseñado para cortar alambre blando. Punta afilada para cortar ligaduras de alambre muy cerca de la hoja. Capacidad de corte: Máximo .014".

Ref. L9225

**193,79 €**

# Alicates corte alambre grueso ▶



alicates

 **proclinic**



## ALICATE CORTE GRUESO

Marca: Proclinic

Descripción: Permite cortar hasta un máximo de 1 mm (.039").



L8776

**119,99€**

1 unidad



Sólo por  
**32,75 €**



**ALICATE CORTAR ALAMBRE GRUESO**

Marca: Bestdent

11,5 (mango) x 7,5 (mango abierto) x 1 (puntas abiertas) x 1,5 (punta)

Ref. 80313

**32,75 €**



Sólo por  
**49,99 €**



**ALICATE CORTE GRUESO**

Marca: Bestdent

Puntas de tungsteno. Corta hasta alambre redondo de 0,51 mm (.020") y rectangular de 0,56 x 0,71 mm (.022"x.028")

Ref. L8797

**49,99 €**



alicates

 **proclinic**

## ALICATE CORTAR ALAMBRE GRUESO CON MANGO DE GOMA

Marca: Proclinic

Medidas (cm):

11,5(mango) x 11,5 (mango abierto) x  
2,25 (puntas abiertas) x 1,5 (punta)



8092

**37,99€**

1 unidad

La palabra Max. indica el máximo grosor de alambre que se puede utilizar con cada alicate.

Compra donde quieras: atención en el **900 39 39 39** o en **www.proclinic.es**

Alicates de Corte Ligadura/ Alicates Corte Alambre Grueso



Sólo por  
**32,75 €**



**ALICATE CORTAR ALAMBRE GRUESO CON MANGO DE GOMA**

Marca: Bestdent  
Medidas (cm):  
11,5 (mango) x 11 (mango abierto) x 2,5 (puntas abiertas) x 1,75 (punta)

Ref. 80314

**32,75 €**



Max.  
.022 x .028"

**CORTE ALAMBRE DURO RECTO 678-104**

Marca: Hu-Friedy  
Descripción: Alambre duro hasta (.022" x .028")  
.56 mm x .71 mm.. Medidas (cm):  
10 (mango) x 13,2 (mango abierto) x 3 (puntas abiertas) x 1,3 (punta)

Ref. L5056

**166,68 €**



Max.  
.022 x .028"

**CORTE ALAMBRE DURO ANGULO 15° 678-103**

Marca: Hu-Friedy  
Descripción: Alambre duro hasta .56 mm x .71 mm  
(.022" x .028").  
Medidas (cm):  
10 (mango) x 13,2 (mango abierto) x 3 (puntas abiertas) x 1,2 (punta)

Ref. L5057

**166,68 €**

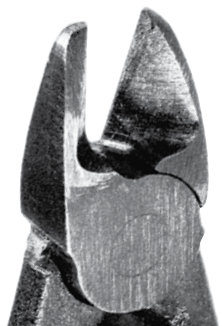

Max.  
1,5 mm.

**ALICATE DE CORTE PARA ALAMBRE GRUESO**

Marca: Leone  
Descripción: Para alambres duros hasta 1,5 mm (0,059")

Ref. L5011

**99,54 €**

# Alicates para doblar ▶



Max.  
.030"(0,76 mm.)

**ALICATE ANGLE 678-304**

Marca: Hu-Friedy  
Descripción: Alicate Angle.Medidas (cm):  
10 (mango) x 15,75 (mango abierto) x 2,7 (puntas abiertas) x 1,8 (punta)

Ref. L5041

**145,57 €**

nota: Al adquirir su alicate de ortodoncia Hu-Friedy a través de Proclinic, el fabricante ofrece una garantía de un año en el corte y una garantía ilimitada si existe algún defecto de fabricación.





Max.  
.020"

**ALICATE BEGG CON RANURA. PUNTAS LARGAS 678-305**

Marca: Hu-Friedy

Descripción: Alicate con ranura puntas largas. Medidas (cm): 10 (mango) x 13,5 (mango abierto) x 3,4 (puntas abiertas) x 2,2 (punta)

Ref. L5042

**145,57 €**



Max.  
.020"

**ALICATE BEGG CON CORTE CENTRAL**

Marca: Yamaura Dental Corporation (YDM)

Descripción: Máxima capacidad de alambre 0,56 mm (.022"). Corta hasta 0,50mm (.020"). Medidas (cm): 10 (mango) x 14,5 (mango abierto) x 3,25 (puntas abiertas) x 1,1 (punta)

Ref. L3302

**129,99 €**



Max.  
.040" (1 mm.)

**ALICATE ADAMS 678-320**

Marca: Hu-Friedy

Descripción: Consigue ángulos precisos de 90° y modificaciones en aparatos ortodónticos. Para alambres hasta .040".

Ref. L5084

**145,57 €**



Max.  
.020"

**ALICATE CON CORTE CENTRAL NO ESTRIADO**

Marca: Dentronix

Descripción: Alicate no estriado para alambre con corte central. Hasta .020".

Ref. L5337

**169,99 €**



**ALICATE ANGLE CON CORTE CENTRAL 678-325**

Marca: Hu-Friedy

Descripción: Este alicate le permite doblar y cortar el alambre sin necesidad de utilizar dos alicates diferentes. Medidas (cm): 10 (mango) x 14,5 (mango abierto) x 3,2 (puntas abiertas) x 1,7 (punta)

Ref. L5089

**166,68 €**



**ALICATE ANGLE CON PUNTAS LARGAS 678-326**

Marca: Hu-Friedy

Descripción: Especialmente útil para hacer asas y omegas. Medidas (cm): 10 (mango) x 14 (mango abierto) x 3,2 (puntas abiertas) x 1,7 (punta)

Ref. L5090

**145,57 €**

alicates

**proclinic**

### ALICATE DE ANGLE

Marca: Proclinic  
 Descripción: Alicate de Angle 13 cm.  
 Medidas (cm):  
 9,5 (mango) x 17 (mango abierto) x  
 4 (puntas abiertas) x 1,25 (punta)



**8066** **34,99€**  
1 unidad

alicates

**proclinic**

### ALICATE DE ANGLE

Marca: Proclinic  
 Descripción: Permite cortar un mínimo de 0,35mm (.014") y un máximo de 0,55 x 0,64mm (.022" x .025").  
 Medidas: Apertura mango 17,8cm, apertura puntas 4,5cm, longitud cabezal 2cm y longitud punta 1,3cm.



**59873** **41,55€**  
1 unidad

NOVEDAD

alicates

**proclinic**

### ALICATE DE ANGLE PICO DE PÁJARO

Marca: Proclinic  
 Descripción: Permite doblar un máximo de 0,8 mm (.032") y cortar.



**L8783** **118,99€**  
1 unidad

NOVEDAD

alicates

**proclinic**

### ALICATE DE ANGLE PICO DE PÁJARO

Marca: Proclinic  
 Descripción: Permite doblar un máximo de 0,7 mm (.028").



**L8786** **94,99€**  
1 unidad

NOVEDAD



Max.  
.032" (0,8 mm.)

### ALICATE DE ANGLE PICO DE PÁJARO

Marca: Leone  
 Descripción: Punta plana y redonda. Indispensable para doblar alambres redondos hasta .032 (0,80mm). Las puntas son de .040", los lados del piramidal están angulados 9° para permitir doblar el alambre hacia el interior. Las puntas son paralelas con apertura de .020" (0,51 mm).

**Ref. L5002** **145,70 €**



### ALICATE DE ANGLE MARTIN 1339

Marca: Martin  
 Descripción: Alicate de Angle. 12 cm.

**Ref. 0790** **82,35 €**

nota: Al adquirir su alicate de ortodoncia Hu-Friedy a través de Proclinic, el fabricante ofrece una garantía de un año en el corte y una garantía ilimitada si existe algún defecto de fabricación.



**ALICATE O'BRIEN 678-311**

Marca: Hu-Friedy

Descripción: Para formar con precisión pequeños omegas o hacer dobleces de "tip back" en arcos hasta .020"

Ref. L5093

**145,57 €**



alicates

**proclinic**

**ALICATE O'BRIEN**

NOVEDAD 

Marca: Proclinic

Descripción: Permite hacer dobleces con alambres hasta un máximo de 0,7 mm (.028") y cortar. Círculos de la punta 1,2; 1,6 y 2 mm.



**L8790**

**99,99€**

1 unidad



alicates

**proclinic**

**ALICATE O'BRIEN CON CORTE**

NOVEDAD 

Marca: Proclinic

Descripción: Permite hacer dobleces con alambres hasta un máximo de 0,4 mm (.016") y cortar. Círculos de la punta 1,2; 1,8 y 2,2 mm.



**L8785**

**119,99€**

1 unidad



Max. redondo.056"

**ALICATE ADAMS PARA ALAMBRE GRUESO (DEI35L)**

Marca: Dentronix

Descripción: Alicates con puntas insertadas de carburo de Tungsteno. Ideal para la customización de ganchos Adams, otros tipos de ganchos y para doblar cualquier alambre. Dos puntas cuadradas. Medidas (cm):

12 (mango) x 17,25 (mango abierto) x 4,6 (puntas abiertas) x 1,2 (punta)

Ref. L5112

**163,99 €**



Max. .022" x .025"

**ALICATE DE V-STOP 678-321**

Marca: Hu-Friedy

Descripción: Para hacer un tope en arcos de acero y Ni-Ti. Medidas (cm): 10 (mango) x 14 (mango abierto) x 3 (puntas abiertas) x 1,5 (punta)

Ref. L5044

**145,57 €**



Max. .022"

**ALICATE DE NANCE 678-319**

Marca: Hu-Friedy

Descripción: Para una precisa formación de bucles en cuatro longitudes - 3 mm, 4 mm, 5 mm y 6 mm. Las ranuras ayudan con un doblado preciso y cierre de bucles.

Capacidad de alambre: .022 "(0,53 mm).

Medidas (cm): 10 (mango) x 13,5 (mango abierto) x 2,75 (puntas abiertas) x 1,2 (punta)

Ref. L5043

**145,57 €**

alicates



proclinic

## ALICATES TORQUE

Marca: Proclinic  
 Descripción: Alicates para torque individual con marcas de angulación en cualquier alambre rectangular, se necesita el juego (macho y hembra).

Ref. L8111 Hembra  
 Ref. L8112 Macho



115,35€

1 unidad

alicates



proclinic

## ALICATES TORQUE



Marca: Proclinic  
 Descripción: Permite doblar hasta un máximo de 0,55 x 0,64mm (.022" x .025"). Se requiere el juego.

Ref. L8777 Hembra  
 Ref. L8778 Macho



124,99€

1 unidad



Max. Rect.  
 .022x.025"

### ALICATES TORQUE DE261B Y DE261A

Marca: Dentronix  
 Descripción: Permiten dar torque a cualquier alambre rectangular  
 Medidas L5113 (cm): 10,5 (mango) x 17 (mango abierto) x 3,5 (puntas abiertas) x 1,1 (punta). Medidas L5114 (cm): 10,5 (mango) x 15,5 (mango abierto) x 3,25 (puntas abiertas) x 1,1 (punta).

Ref. L5113 Macho

Ref. L5114 Hembra

179,99 €



Sólo por  
**72,99€**

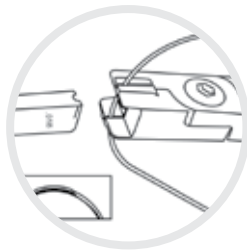

CON  
 LOS QUETÚ  
 AHORRAS

### ALICATE DE TORQUE CON LLAVE

Marca: Bestdent  
 Descripción: Diseñado para aplicar torque en una sección específica del arco. Viene con una llave de .018" y .022".

Ref. L8800

72,99 €



### ALICATE TORQUE CON LLAVE

Marca: G&H WIRE  
 Descripción: Este alicate está diseñado para aplicar torque a una sección específica del arco (control del diente individual) sin distorsionar, el resto del arco. Se utiliza la llave para aplicar el torque entre las dos puntas del alicate.

Medidas (cm):  
 11 (mango) x 13,5 (mango abierto) x 2 (puntas abiertas) x 1,1 (punta)

Ref. L6309

128,75 €



### INSTRUMENTO DE TORQUE PARA ALAMBRE

Marca: Leone  
 Descripción: 1 unidad. Dispositivo formado por dos partes, para poder dar torque con facilidad y máxima precisión a una sección específica del arco, correspondiente a un bracket en particular. El instrumento con las extremidades de U sirve para delimitar y tener la porción de arco elegida, el otro se utiliza para abrazar firmemente el alambre rectangular y torcerlo hasta obtener los grados de torque necesarios. Gracias a la presencia de un goniómetro marcado con láser, se puede comprobar la cantidad de torque aplicado al alambre. Una extremidad del instrumento es para arcos .019"x.025", la otra para alambre .021"x.025"/.027"

Ref. L8033

74,97 €

nota: Al adquirir su alicate de ortodoncia Hu-Friedy a través de Proclinic, el fabricante ofrece una garantía de un año en el corte y una garantía ilimitada si existe algún defecto de fabricación.



Max. redondo.022"  
Rect. .0215x.0215

**ALICATES DE LA ROSA**

Marca: Dentronix

Descripción:

Alicates pra contornear alambres. En la versión con ranuras, las ranuras miden .026, .018 y .022". La versión sin ranuras permite contornear el alambre en cualquier punto del alicate. Especialmente útiles en la fabricación de retenedores linguales, Hawley o simplemente para expandir o contraer el alambre.

Medidas L5115 (cm):

10,5 (mango) x 12,5 (mango abierto) x 2,5 (puntas abiertas) x 0,75 (punta)

Medidas L5116 (cm):

10,5 (mango) x 16 (mango abierto) x 3,25 (puntas abiertas) x 0,75 (punta)

Ref. L5115 Con Ranuras

Ref. L5116 Sin Ranuras

**169,99 €**



alicates

 **proclinic**

**NOVEDAD** 

**ALICATE DE LA ROSA**

Marca: Proclinic

Descripción: Alicates para contornear alambres. Para alambre de hasta 0,5 mm máximo. (.020").

Ref. L8784 Sin ranuras

Ref. L8787 Con ranuras



**118,99€**

1 unidad



Max.  
.022" x .025"

**ALICATE OPTICAL PARA ASAS 678-323**

Marca: Hu-Friedy

Descripción: Conformar y ajusta todo tipo de asas.

Medidas (cm):

10 (mango) x 13,5 (mango abierto) x 3 (puntas abiertas) x 1,2 (punta)

Ref. L5086

**145,57 €**



Max.  
.020"

**ALICATE DE JARABAK 678-301**

Marca: Hu-Friedy

Descripción: Alicates para alambre ligero y versátil. Las ranuras ayudan con un doblado preciso y cierre de bucles. Su superficie dentada agarra el alambre hasta 0,020 "(0,51 mm). Medidas (cm): 10 (mango) x 13,5 (mango abierto) x 3,4 (puntas abiertas) x 2,1 (punta)

Ref. L5040

**145,57 €**



Max.  
.030"(0,76 mm.)

**ALICATE DE LA ROSA 678-310**

Marca: Hu-Friedy

Descripción: Para doblar alambres de todas dimensiones.

Medidas (cm):

10 (mango) x 13,5 (mango abierto) x 2,5 (puntas abiertas) x 1 (punta)

Ref. L5058

**145,57 €**



**ALICATE ORTO ROSARADIO MÁS PEQUEÑO**

Marca: Hu-Friedy

Descripción: Para doblar alambres de todas dimensiones.

Mango 10 cm. Max. 0,76mm (.030"). Igual que L5058 pero con un radio reducido.

Ref. L9210

**145,57 €**

La palabra Max. indica el máximo grosor de alambre que se puede utilizar con cada alicate.

alicates

**proclinic**

**ALICATE DE TRES PUNTAS**

Marca: Proclinic  
 Descripción: Alicate de tres puntas. Para doblar arcos y alambres.



**8098** **32,99€**  
1 unidad

alicates

**proclinic**

**ALICATE DE TRES PUNTAS** **NOVEDAD**

Marca: Proclinic  
 Descripción: Alicate Aderer de tres puntas. Alambre de 0,7 mm máximo. (.028").  
 Medidas: Apertura mango 14,5cm, apertura puntas 2,2cm, longitud cabezal 1,6cm y longitud punta 1cm.



**59871** **41,55€**  
1 unidad

**bd**

**Sólo por 27,99€**



**CON LOS QUE TÚ AHORRAS**

**ALICATE 3 PUNTAS/PICOS ADERER BESTDENT**

Marca: Bestdent  
 Medidas (cm): 9,5 (mango) x 15 (mango abierto) x 2,75 (puntas abiertas) x 1,2 (punta)

**Ref. 80320** **27,99 €**

alicates

**proclinic**

**ALICATE DE TRES PUNTAS PARA ARCOS FACIALES** **NOVEDAD**

Marca: Proclinic  
 Descripción: Alicate especial para hacer omegas en arcos faciales no preformados. Permite ajustar cada arco a la necesidad de cada paciente.



**59870** **41,55€**  
1 unidad



Max. .030" (0,76 mm.)

**ALICATE DE TRES PUNTAS / PICOS 678-302**

Marca: Hu-Friedy  
 Descripción: Capacidad excepcional para sujetar alambre mientras se dobla. Medidas (cm): 10,5 (mango) x 11 (mango abierto) x 1 (puntas abiertas) x 0,8 (punta)

**Ref. L5066** **145,57 €**



Max. .030" (0,76 mm.)

**ALICATE DE TRES PUNTAS PARA NI-TI 678-322**

Marca: Hu-Friedy  
 Descripción: Alicate diseñado especialmente para hacer dobleces en arcos Ni-Ti.  
 Medidas (cm): 10(mango) x 15,5 (mango abierto) x 3,25 (puntas abiertas) x 1,1 (punta)

**Ref. L5085** **145,57 €**

nota: Al adquirir su alicate de ortodoncia Hu-Friedy a través de Proclinic, el fabricante ofrece una garantía de un año en el corte y una garantía ilimitada si existe algún defecto de fabricación.

alicates



 **proclinic**

## ALICATE ADERER N.25 PROCLINIC

Marca: Proclinic  
 Descripción: N° 25.  
 Medidas L5114 (cm):  
 11 (mango) x 16,5 (mango abierto)  
 x 2 (puntas abiertas) x 0,75 (punta)

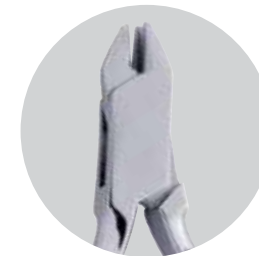

80341

**37,99€**

1 unidad



### ALICATES PARA DOBLAR ALAMBRE TRES PUNTAS

Marca: Hu-Friedy  
 Descripción: Las puntas son redondeadas para facilitar el contorno de los alambres hasta 0,030" (0,76 mm).

Ref. L9101

**145,57 €**



Max.  
 .036" (0,90 mm.)

### ALICATE DE ADERER DE TRES PUNTAS MEDIANAS

Marca: Leone  
 Descripción: Para alambres hasta .036" (0,91 mm)

Ref. L5005

**145,70 €**



### ALICATE DE ADERER 1234A

Marca: Martin  
 Descripción: Alicata de Aderer 1234A 12 cm.

Ref. 0788

**69,90 €**

Alicates How 



Max.  
 .030" (0,76 mm.)

### ALICATE DE HOW CURVO 678-204

Marca: Hu-Friedy  
 Descripción: Puntas anguladas 40° para mejor acceso  
 Mango 10 cm.

Ref. L5062

**145,57 €**

La palabra Max. indica el máximo grosor de alambre que se puede utilizar con cada alicate.



Max.  
.030" (0,76 mm.)

**ALICATE DE HOW RECTO 678-203**

Marca: Hu-Friedy

Descripción: Puntas estriadas para sujetar mejor

Medidas (cm):

10 (mango) x 13,5 (mango abierto) x 4,5 (puntas abiertas) x 2,5 (punta)

Ref. L5061

**145,57 €**



**ALICATE DE HOW CURVO**

Marca: Leone

Descripción: Puntas redondeadas, estriadas y anguladas a 45°. Puntas de sujeción miden 1/8" (3,2 mm.)

Ref. L5008

**145,70 €**



**ALICATE KIM ND**

Marca: Yamaura (YDM)

Descripción: Máxima capacidad de alambre .016"x.022". Corta hasta .020". Autoclave (hasta 135°). Medidas (cm):

10,5 (mango) x 15 (mango abierto) x 3,6 (puntas abiertas) x 0,5 (punta)

Ref. L3316

**184,99 €**



**ALICATE DE HOW RECTO**

Marca: Leone

Descripción: Puntas redondeadas, estriadas y rectas. Puntas de sujeción miden 1/8" (3,2 mm.)

Ref. L5007

**145,70 €**

alicates



proclinic



**ALICATE HOW RECTO**

Marca: Proclinic

Descripción: Alicata How Universal con la punta redonda y estriada para que agarre mejor el alambre. Está especialmente indicado para la adaptación de bandas de incisivos.

Medidas: Apertura mango 18cm, apertura puntas 7cm, longitud cabezal 5,4cm y longitud punta 3,5cm.



59879

**41,99€**

1 unidad

alicates



proclinic

**ALICATE HOW RECTO 14,5 CM.**

Marca: Proclinic

Medidas (cm): 10,5 (mango) x 15,5 (mango abierto) x 3,25 (puntas abiertas) x 1,1 (punta)



80346

**36,99€**

1 unidad



alicates



 **proclinic**

## ALICATE PUNTAS PLANAS

Marca: Proclinic  
Descripción: Alicate plano para doblar alambre de hasta 0,5 mm.

Medidas: Apertura mango 11cm, apertura puntas 3cm, longitud cabezal 3,7cm y longitud punta 2,5cm.



59883

47,99€

1 unidad

alicates



 **proclinic**

## ALICATE PUNTAS PLANAS

Marca: Proclinic  
Medidas (cm):  
11 (mango) x 16 (mango abierto) x 5,5 (puntas abiertas) x 2,5 (punta)



80350

37,25€

1 unidad

## Alicates Forma Arco ▶

alicates



 **proclinic**

## ALICATE PARA FORMAR ARCO

Marca: Proclinic  
Descripción: Dobla alambre para arcos linguales hasta 0,9mm (.036").



L8769

109,99€

1 unidad



Max.  
.036" (0,9 mm.)

### ALICATES FORMAR ARCO LINGUAL / ATKINSON

Marca: Hu-Friedy  
Descripción: Para doblar alambre para arcos linguales hasta .036" (0,91 mm ). Medidas (cm):  
10 (mango) x 13,25 (mango abierto) x 2,5 (puntas abiertas) x 1 (punta)

Ref. L5070

145,57 €

## TUS VENTAJAS

*Nuestro compromiso, 100% satisfacción*

- ENVÍO GRATIS a partir de 110€ de compra.
- Disponibilidad de stock del 99,46% .
- Más de 4,600 ofertas con hasta un 50%dto.
- Hasta un 15% dto. en todas tus compras.
- 5% dto. extra por comprar en proclinic.es
- Más de 17.000 productos de las primeras marcas.
- Más de 2.500 productos Marca Proclinic.
- Entrega en 24 horas.
- Tienes 15 días para cambiar de opinión.
- Servicio devoluciones online.
- Consulta el estado de tu pedido online.

# Alicates Weingart



**PRODUCTO DESTACADO**

Mas información 

Max. .030" (0,76 mm.)

**ALICATE DE WEINGART DE PUNTAS FINAS 678-202**

Marca: Hu-Friedy  
 Descripción: Puntas más delgadas para un acceso más fácil.  
 Medidas L5114 (cm): 9,5 (mango) x 13 (mango abierto) x 4 (puntas abiertas) x 1,2 (punta)

Ref. L5060 **145,57 €**

alicates



**ALICATE WEINGART**

Marca: Proclinic  
 Descripción: Para su uso con alambre de hasta 0,7mm (.028").



**L8791** **99,99€** | 1 unidad

**NOVEDAD**



**Sólo por 44,99€**

**ALICATE WEINGART**

Marca: Bestdent  
 Descripción: Diseño angulado para un fácil acceso.

Ref. L8795 **44,99 €**

CON LOS QUETÚ AHORRAS 



**ALICATE DE WEINGART**

Marca: Leone  
 Descripción: Diseño clásico. Con puntas redondeadas que garantizan una total seguridad en boca. Útiles para despegar los brackets de cerámica.

Ref. L5006 **145,70 €**



Max. .030" (0,76 mm.)

**ALICATE DE WEINGART 678-201**

Marca: Hu-Friedy  
 Descripción: Diseño angulado para trabajar fácilmente en boca.  
 Medidas (cm): 9,5 (mango) x 13 (mango abierto) x 3,5 (puntas abiertas) x 0,8 (punta)

Ref. L5059 **145,57 €**

nota: Al adquirir su alicate de ortodoncia Hu-Friedy a través de Proclinic, el fabricante ofrece una garantía de un año en el corte y una garantía ilimitada si existe algún defecto de fabricación.



**ALICATE WEINGART LARGO 678-201L**

Marca: Hu-Friedy

Descripción: Diseño angulado para trabajar fácilmente en boca. Max. .030 (0,76 mm.). Mango más largo que L5059

Ref. L5048

145,57 €



**ALICATE WEINGART ULTRAFINA SLIM HU-FRIEDY**

Marca: Hu-Friedy

Descripción: Alambre: máxima dimensión: Hasta 0.030". Alicates de utilidad versátil con estrías. 20% más delgada en la punta en comparación con L5059. Útil para la colocación y retirada de los arcos

Ref. L5029

145,57 €



NOVEDAD 

**ALICATE WEINGART 3M UNITEK**

Marca: 3M UNITEK

Descripción: Las superficies externas de las puntas están cuidadosamente redondeadas para el confort y seguridad de los labios y los tejidos intraorales.

Ref. L9226

193,79 €



**ALICATE WEINGART LINGUAL HU-FRIEDY 678-702**

Marca: Hu-Friedy

Descripción: Alicata Weingart Lingual. Diámetro alambre <= .030". Con un diseño único para el tratamiento lingual; alicates de utilidad versátil con estrías. Útil para la colocación y retirada de los arcos.

Ref. L5100

174,69 €



**ALICATE WEINGART LINGUAL 90° HU-FRIEDY 678-702**

Marca: Hu-Friedy

Descripción: Alicata Weingart lingual- 90 grados. <= .030. Con un diseño único para el tratamiento lingual; alicates de utilidad versátil con estrías. Útil para la colocación y retirada de los arcos.

Ref. L5101

174,69 €

Alicates  
Cinching 

alicates



proclinic

# ALICATE PARA CINCHAR

NOVEDAD

Marca: Proclinic  
 Descripción: Alicate para cinchar o hacer dobleces hasta 0,55 x 0,64mm (.022" x .025").



L8768

124,99€

1 unidad



## ALICATE CINCHAR DOBLADOR DISTAL IU

Marca: G&H Wire  
 Características: Alicate para Cinchar/Doblador Distal.

Ref. L6311

124,99 €



## ALICATE PARA CINCHAR / DOBLADOR DISTAL

Marca: Ortho Technology  
 Características: Alicate para Cinchar o realizar Dobleces a los Arcos de Ni Ti hasta .022"x .028" por detrás del tubo molar. Diseño ideal para máximo confort del paciente y fácil manejo clínico. Se puede usar en cualquier cuadrante, directamente en boca. 1 Unidad.

Ref. L24087

142,00 €



## ALICATE HAMMERHEAD CINCHING NITI FINO HF

Marca: Hu-Friedy  
 Descripción: Alambre: máxima dimensión: Para mejorar el acceso posterior; tamaño máximo de alambre 0.025 "(0.64 mm), sólo alambre NiTi.

Ref. L5033

145,57 €



## ALICATE CINCHING NITI LINGUAL HU-FRIEDY 678-704

Marca: Hu-Friedy  
 Descripción: Alicate Hammerhead NiTi Lingual. Alambre: máxima dimensión: <0 0,25"

Ref. L5103

174,69 €



## ALICATE CINCHING NITI LINGUAL DENTADO 678-704

Marca: Hu-Friedy  
 Descripción: Alicate Hammerhead NiTi Lingual Dentado. Alambre: máxima dimensión: <=0.025"

Ref. L5104

174,69 €

nota: Al adquirir su alicate de ortodoncia Hu-Friedy a través de Proclinic, el fabricante ofrece una garantía de un año en el corte y una garantía ilimitada si existe algún defecto de fabricación.

% Descuentos según volumen de compra: 5% a partir de 500€ / 10% a partir de 1.000€ / 15% a partir de 1.500€



**INSTRUMENTO PARA CINCHAR SLIM 678-506**

Marca: Hu-Friedy  
 Descripción: 1 unidad. Doblador distal, al primer y segundo molar, máximo tamaño de alambre .021x.025

Ref. L5037 **58,98 €**



perfecto para  
 "cinching"

**DOBLADOR DISTAL DOBLE EXTREMO**

Ref. L0942 **29,85 €**

Accede a los extremos distales de los arcos para doblarlos (cinching) o ponerlos rectos (uncinching). Dado su longitud, puede llegar hasta los terceros molares. Nuevo modelo de uno de los instrumentos más útiles en la ortodoncia. Viene con dos extremos. En un extremo un agujero de .018" y en el otro de .030". Esto permite doblar tantos los arcos finos y gruesos con más precisión.

# Alicates Escalones Intraorales



**ALICATE ESCALONES INTRAORALES 0,5mm**

Marca: Dentronix  
 Descripción: Instrumental:Alicates de doblar. 0,5 mm

Ref. L5108 **179,99 €**



**ALICATE ESCALONES INTRAORALES 1mm**

Marca: Dentronix  
 Descripción: Instrumental:Alicates de doblar. 1mm  
 Medidas (cm): 10,5 (mango) x 13 (mango abierto) x 3,3 (puntas abiertas) x 1,5 (punta)

Ref. L5109 **179,99 €**



**ALICATE DETAILING PARA ESCALONES INTRAORALES DE 0,75mm**

Marca: G&H  
 Descripción: Permite doblar sin quitar todo el arco. Alicate detailing para escalones intraorales de 0,75mm. Medidas (cm): 11,5 (mango) x 15,75 (mango abierto) x 2,75 (puntas abiertas) x 1,2 (punta)

Ref. L6310 **109,99 €**

alicates



proclinic

## Alicate STEP



Marca: Proclinic

Descripción:

Alicate para crear escalones intraorales de 0,5, 0,75 o 1 mm. Dobra alambre hasta 0,55 x 0,64mm (.022" x .025").

Ref. L8779 0,5 mm

Ref. L8780 0,75 mm

Ref. L8781 1 mm

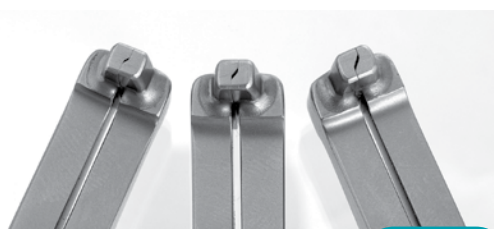

126,99€

1 unidad

### Alicate STEP

Marca: Hu-Friedy

Descripción: Dobra alambre hasta .022" x .025" (.53 mm x .64 mm). Crea un escalón al lado derecho o izquierdo a 1/2mm, 3/4mm or 1mm.

Ref. L03028 Alicate Step 3/4mm 678-341

Ref. L7000 Alicate Step 1/2mm 678-340

Ref. L7001 Alicate Step 1mm 678-342

163,12 €

## Alicates de Tweed ▶

alicates



proclinic

## Alicate TWEED



Marca: Proclinic

Descripción:

Alicate Tweed para formar Loops y arcos. Alambre de 0,56 mm máximo (.022").

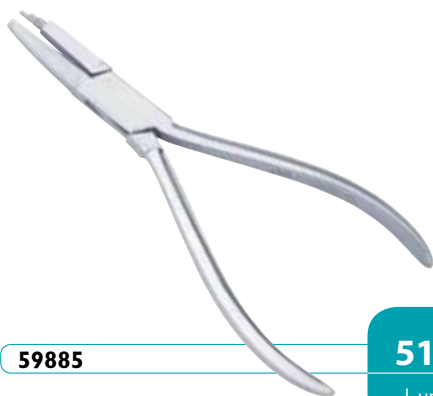

59885

51,00€

1 unidad

alicates



proclinic

## Alicate TWEED N.7

Marca: Proclinic

Descripción:

Medidas (cm):  
9,5 (mango) x 16 (mango abierto) x  
4 (puntas abiertas) x 0,5 (punta)  
Para conformar asas sobre alambres.



80352



39,99€

1 unidad

alicates



proclinic

## Alicate TWEED



Marca: Proclinic

Descripción:

Alicate Tweed para formar Loops y arcos. Alambre de 0,5 mm máximo (.020"). Círculos de la punta de 1,2mm; 1,8mm y 2,4mm.

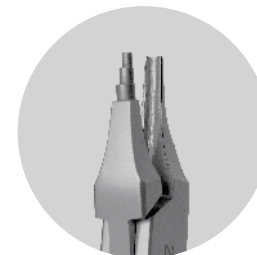

L8789

99,99€

1 unidad

nota: Al adquirir su alicate de ortodoncia Hu-Friedy a través de Proclinic, el fabricante ofrece una garantía de un año en el corte y una garantía ilimitada si existe algún defecto de fabricación.

alicates



 **proclinic**

## ALICATE TWEED 13 CM

NOVEDAD 

Marca: Proclinic

Descripción: Alicata Tweed para hacer dobleces con alambres de hasta 0,7mm (.028"). Alambre de 0,56 mm máximo (.022").



L8788

97,99€

1 unidad



Max.  
.022" x .028"

### ALICATE DE TWEED

Marca: Leone

Descripción: Diseñados para hacer asas sobre alambres redondos y rectangulares hasta un máximo de .022"x.028" (0,56 x 0,71 mm). La punta cilíndrica tiene tres secciones: .045" (1,14 mm), .060" (1,52mm), .075" (1,90 mm).

Ref. L5003

159,33 €



Max.  
.022" x .025"

### ALICATE PARA CONFORMAR OMEGAS 678-303

Marca: Hu-Friedy

Descripción: Conformar omegas precisas de .045", .060" y .075" (1,14mm, 1,52mm y 1,91 mm). Medidas (cm): 10 (mango) x 14 (mango abierto) x 3,5 (puntas abiertas) x 0,7 (punta)

Ref. L5067

145,57 €

Ref. L5068 | punta repuesto 678-002

7,87 €



### ALICATE DE TWEED PARA ARCOS RECTANGULARES PICOS CORTOS

Marca: Leone

Descripción: Para alambre de sección cuadrada o rectangular. Con ángulos de trabajo biselados para evitar dañar el alambre.

Ref. L5004

145,70 €

0,64 mm.  
H



Max.  
.022" x .025"

### ALICATE DE TWEED PARA DOBLAR (PUNTAS 0,64MM / .025") 678-307S

Marca: Hu-Friedy

Descripción: Diseñado para hacer todo tipo de dobleces en arcos. Medidas L5114 (cm): 10,5 (mango) x 13,5 (mango abierto) x 2,5 (puntas abiertas) x 1 (punta)

Ref. L5083

145,57 €

1,78 mm.  
H



Max.  
.022" x .025"

### ALICATE DE TWEED PARA DOBLAR ALAMBRE RECTANGULAR 678-308

Marca: Hu-Friedy

Descripción: Para hacer dobleces en alambre rectangular. Ancho puntas .070" (1,78 mm). Medidas (cm): 10 (mango) x 13,5 (mango abierto) x 2,5 (puntas abiertas) x 1 (punta)

Ref. L5069

145,57 €

La palabra Max. indica el máximo grosor de alambre que se puede utilizar con cada alicata.

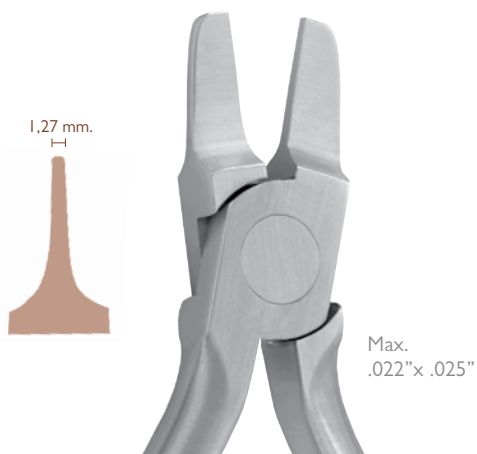

**ALICATE DE TWEED PARA DOBLAR (PUNTAS 1,27mm / .050") 678-307**

Marca: Hu-Friedy  
 Descripción: Diseñado para hacer todo tipo de dobleces en arcos. Medidas (cm): 10 (mango) x 13,75 (mango abierto) x 2,7 (puntas abiertas) x 1 (punta)

Ref. L5082

145,57 €



alicates

proclinic

**ALICATE PARA 'CRIMPAR' CERRAR GANCHOS QUIRÚRGICOS**

Marca: Proclinic  
 Descripción: Diseñado especialmente para 'crimpar' o cerrar ganchos quirúrgicos, topes, postes etc.



L0883

117,99 €

1 unidad.



alicates

proclinic

**ALICATE PARA "CRIMPAR"**

Marca: Proclinic  
 Descripción: Diseñado especialmente para crimpar o cerrar ganchos quirúrgicos, topes, postes etc. Fácil acceso a posteriores.



L8113

114,99 €

1 unidad.



alicates

proclinic

**ALICATE PARA CRIMPAR 13CM**



Marca: Proclinic  
 Descripción: Alicates para crimpar. Puntas de 13cm.



L8782

124,35 €

1 unidad.

**Alicates para Aligners**



**ALICATE EL VERTICAL 678-801 H-F**

Marca: Hu-Friedy  
 Descripción: Enfatiza la corrección de la rotación produciendo una indentación en la línea mesial o distal en la parte facial y/o lingual de un diente específico.

Ref. L03024

145,57 €

nota: Al adquirir su alicate de ortodoncia Hu-Friedy a través de Proclinic, el fabricante ofrece una garantía de un año en el corte y una garantía ilimitada si existe algún defecto de fabricación.





**PRODUCTO DESTACADO**



Más información



**ALICATE EL HUECO 6MM REDONDO 678-803 H-F**

Marca: Hu-Friedy

Descripción: Crea cortes de media luna para el alivio de los aligners transparentes alrededor de los botones cementados utilizados para elásticos.

Ref. L03025

**166,68 €**



**PRODUCTO DESTACADO**



Más información



**ALICATE LA MUESCA 678-800**

Marca: Hu-Friedy

Descripción: Crea una muesca en el margen gingival de los aligners transparentes donde los ganchos elásticos son requeridos dentro del arco. Provee un depósito para sujetar el elástico en su lugar mientras el aligner se asienta, permitiendo la fácil manipulación de los elásticos.

Ref. L03026

**166,68 €**



**PRODUCTO DESTACADO**



Más información



**ALICATE EL HORIZONTAL 678-802**

Marca: Hu-Friedy

Descripción: Produce indentación para acentuar el torque individual de la raíz. Ayuda a la retención de aligners transparentes y retenedores.

Ref. L03027

**145,57 €**

**IMS SPRAY LUBRICANTE PARA ALICATES - ILS**



Marca: Hu-Friedy

Descripción: Bote de 236 ml. Para prevención de la corrosión. Se utiliza después de la limpieza.

Ref. L5135 **24,99 €**

**IMS ACEITE DE PENETRACIÓN PARA ALICATES - IPS**



Marca: Hu-Friedy

Descripción: Bote de 236 ml. Para alicates con corrosión. Se utiliza después de la limpieza.

Ref. L5136 **24,99 €**

instrumento térmico



proclinic

## INSTRUMENTO TERMICO PARA ARCOS NITI

Marca: Proclinic

Descripción: Llene el depósito del instrumento con agua y déjelo en el congelador. Una vez congelada el agua, está listo para utilizar. Su diseño compacto y ligero permite la activación precisa en puntos concretos sobre arcos de Ni-Ti térmicos.

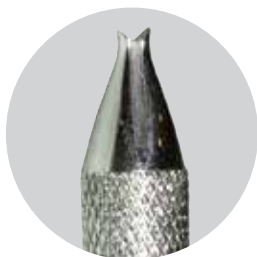

L0865

29,65€

1 unidad

adaptador de bandas



proclinic

## ADAPTADOR DE BANDAS MERSHON

Marca: Proclinic

Descripción: Para cementado de bandas. Mango ligero. Punta estriada para una precisa y segura colocación de las bandas.



59867

19,75€

1 unidad



Sólo por  
**13,99€**



CON  
LOS QUETÚ  
AHORRAS



### ADAPTADOR BANDAS MERSHON

Marca: Bestdent

Medidas (cm): 15 cm de largo x 1 punta

Ref. 80310

13,99 €

adaptador de bandas



proclinic

## MORDEDOR ADAPTADOR DE BANDAS

Marca: Proclinic

Descripción: Autoclavable. Punta metálica.



L0337

15,19€

1 unidad

Mordedor / adaptador de bandas



### MORDEDOR DE PLÁSTICO SUAVE

Marca: G&H WIRE

Descripción: Color Beige Esterilización hasta 226°C. Triángulo de acero inoxidable insertado para asegurar contacto positivo sin resabalar. Medidas: 14,4 cm de largo, triángulo 0,5 x 0,5 x 0,5 cm

Ref. L6306

15,45 €

Mordedor / adaptador de bandas

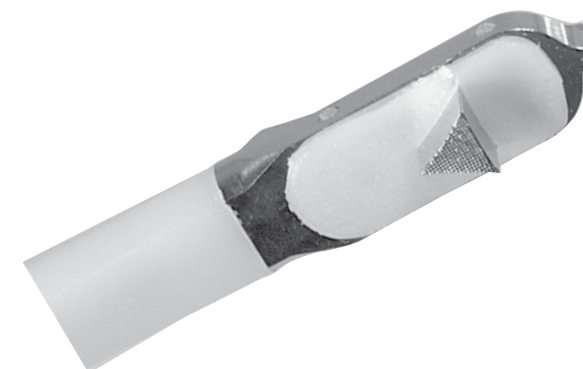

Marca: Leone

Ref. L5014

76,49 €

nota: Al adquirir su alicata de ortodoncia Hu-Friedy a través de Proclinic, el fabricante ofrece una garantía de un año en el corte y una garantía ilimitada si existe algún defecto de fabricación.

Instrumental para bandas

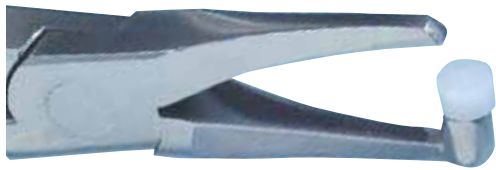

**ALICATE PARA DESPEGAR BANDAS POSTERIOR L7432**

Marca: Leone

Descripción: Indispensable para una fácil extracción de las bandas posteriores. El apoyo oclusal y el pico afilado permiten, con una ligera presión, quitar la banda con mucha precisión.

Ref. L5013 Alicates **145,70 €**

Ref. L7432 1 punta de repuesto P1453-00 **14,23 €**

nota El apoyo oclusal con plástico y la punta permiten, con una ligera presión, quitar la banda con mucha precisión.



Instrumental para bandas



**ALICATES PARA DESPEGAR BANDAS**

Marca: Hu-Friedy

Ref. L5063 Alicates **145,57 €**

Ref. L5064 Puntas de repuesto. 1/4" (6.3 mm) **13,27 €**

Ref. L9504 Puntas de repuesto. 3/16" (4.8 mm) **13,27 €**  
Envase de 6 u.

Instrumental para bandas



**ALICATE QUITABANDAS FINO HU-FRIEDY**

Marca: Hu-Friedy

Ref. L5034 **145,57 €**



Sólo por **44,99 €**



**ALICATE PARA DESPEGAR BANDAS**

Marca: Bestdent

Para una fácil extracción de las bandas.

Ref. L8793 **44,99 €**



alicates **proclinic**

**ALICATE LEVANTA BANDAS**

Marca: Proclinic

Descripción: Alicates levanta brackets.

Medidas (cm): 11 (mango) x 18 (mango abierto) x 6 (puntas abiertas) x 2,5 (punta).



80347

**58,55€**

1 unidad



Sólo por **44,99 €**



**ALICATE PARA DESPEGAR BRACKETS**

Marca: Bestdent

Para una fácil retirada de los brackets.

Ref. L8794 **44,99 €**

Instrumental para bandas

La palabra Max. indica el máximo grosor de alambre que se puede utilizar con cada alicate.

**EMPUJADOR/MARTILLO DE BANDAS CON GOLPES CONTROLADOS**



Marca: Leone

Descripción: Empujador / Martillo de bandas con mecanismo para facilitar golpes controlados y regulables entre 80 g. y 1000 g. Facilitan el posicionamiento y la adaptación de las bandas. Construido enteramente en acero inoxidable. Fácil activación en todas las posiciones.

- Ref. L1250** con Punta Curva **155,34 €**
- Ref. L5117** Punta Curva de repuesto **23,79 €**
- Ref. L5118** con Punta Recta **156,87 €**
- Ref. L5119** Punta Recta de repuesto **23,79 €**

instrumental bandas



**ADAPTADOR DE BANDAS / CURETA**

Marca: Proclinic

Descripción: Esta pieza de dos extremos simplifica la limpieza del cemento y la adaptación de la banda. El extremo de adaptador tiene una punta rugosa en las 4 caras y en la parte superior. Medidas: 17 cm largo x 0,75 cm.



**L6025**

**20,85€**

1 unidad

pinzas



**PINZAS PARA POSICIONAR BRACKETS POSTERIORES**

Marca: Proclinic

Descripción: Pinzas para posicionar Brackets. Acero Inoxidable. Permite posicionar Brackets y otros aditamentos fácilmente en posteriores

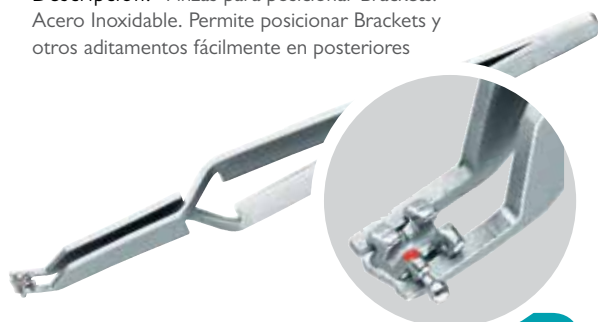

**L0945**

**20,59€**

1 unidad

pinzas



**PINZAS PARA POSICIONAR BRACKETS ANTERIORES**

Marca: Proclinic

Descripción: Pinzas para posicionar brackets. Mantiene sujeto el bracket por presión. La presión es automática. Se libera el bracket al presionar la pinza.



**59724**

**14,99€**

1 unidad

**PINZAS PARA POSICIONAR BRACKETS**



Marca: ASA  
Medidas: 10,25 x 0,3 cm.

**Ref. 96876**

**18,15 €**

**PINZA POSIONAR BRACKETS ANTERIORES**



Marca: G&H WIRE

Descripción: Después de colocar el bracket sobre el diente, se puede utilizar la parte posterior de la pinza dentro del slot del bracket para un posicionamiento final más preciso.

Medidas: 7,5 x 0,3 cm.

Ref. L6308

19,55 €

**PINZA POSICIONAR BRACKETS**



Marca: Yamaura Dental Corporation (YDM)

Descripción: Pinza Posicionar Brackets con medidor y cureta.

Ref. L3303

64,75 €

**PINZA BRACKETS SLIM**



Marca: Hu-Friedy

Descripción: Con puntas finas estrechas para ayudar en la manipulación del bracket.

Ref. L5035

51,84 €

**Posicionadores de Tubos bucales de Cementado Directo**

Con estos productos, Proclinic vuelve a introducir una novedad a la ortodoncia en España que realmente ayuda en el tratamiento, esta vez para hacer mucho más fácil el cementado de los tubos bucales. Estas pinzas facilitan el acceso a los molares, dejando al profesional una visión clara para poder cementar con precisión.



pinzas posicionar



**PINZAS POSICIONADOR DE TUBOS NO CRUZADA**

Marca: Proclinic

Características: Se introducen las dos puntas finas dentro del agujero del tubo y se deja de presionar sobre la pinza. La propia fuerza de la pinza sujeta el tubo. Una vez posicionado el tubo, se aprieta de nuevo el tubo para sacar las puntas del tubo. Medidas: 10,25 x 0,4 cm.

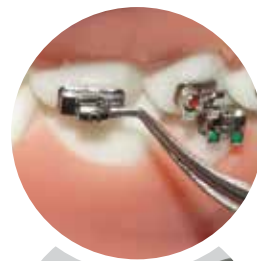

L6028

52,55 €

1 unidad



pinzas posicionar



**PINZAS POSICIONADOR DE TUBOS CRUZADA**

Marca: Proclinic

Características: Esta pinza cruzada también sujeta el tubo hasta el momento que esté el tubo cementado. Se introduce una de las puntas en el agujero del tubo, mientras la otra agarra la superficie exterior. Una vez posicionado el tubo, se aprieta la pinza para sacar la punta del tubo.

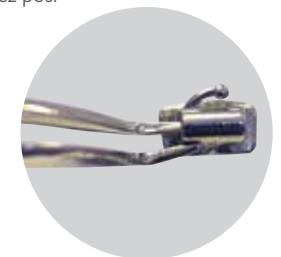

L6029

49,45 €

1 unidad

**PINZA TUBOS SLIM**



Marca: Hu-Friedy  
 Descripción: Los extremos de trabajo ultra finos de estas pinzas son ideales para la adecuada y efectiva colocación de adhesivo de tubos bucales al permitir que se puedan sostener los tubos bucales en sentido inverso cuando se adhieren.

Ref. L5099 **51,84 €**



alicates

proclinic



**ALICATE PARA DESPEGAR BRACKETS CURVO**

Marca: Proclinic  
 Características: Alicates para quitar brackets. Permite la remoción de todos las juntas pegadas. Puede ser utilizada en posición horizontal o vertical en el área anteriori. Las puntas anguladas permite un fácil acceso a las difíciles áreas posteriori.  
 Medidas: Apertura mango 13,8cm, apertura puntas 3cm, longitud cabezal 2,3cm y longitud punta 2,3cm.



59878

**78,35€**

1 unidad

**ALICATE PARA DESPEGAR BRACKETS ANGULADO 678-220L**



Marca: Hu-Friedy  
 Descripción: Diseñado especialmente para brackets posteriores, donde llegan las puntas de este alicate fácilmente para poder despegar. Ideal para uso con Brackets metálicos y estéticos.  
 Medidas (cm): 10,5 (mango) x 17 (mango abierto) x 2,5 (puntas abiertas) x 1 (punta)

Ref. L5046 **145,57 €**

nota Al adquirir su alicate de ortodoncia Hu-Friedy a través de Proclinic, el fabricante ofrece una garantía de un año en el corte y una garantía ilimitada si existe algún defecto de fabricación.

**444-761 INSTRUMENTO PARA DESPEGAR BRACKETS**



Marca: 3M Unitek  
 Descripción: Coloque el alambre sobre cualquier aleta del bracket, posicione el instrumento para que esté encima del bracket, apretar ligeramente el mango hasta que las dos superficies de contacto estén en equilibrio sobre el diente y apretar más hasta que el bracket se levante del diente. Este kit incluye un alambre de repuesto, una llave allen y el instrumento para despegar.

Ref. L0297 **193,79 €**  
 Ref. L9321 Reposición alambres 444-766 **27,80 €**

**ALICATE DESPEGAR BRACKETS 900-850**



Marca: 3M Unitek  
 Descripción: Instrumento diseñado para retirar brackets (no de autoligado) metálicos y cerámicos.

Ref. L9221 1 unidad **193,79 €**

**ALICATE PARA DESPEGAR BRACKETS 678-219**



Marca: Hu-Friedy  
 Descripción: Para brackets de acero, cerámica y plástico. Mango 10 cm.

Ref. L5065 **145,57 €**

**ALICATE PARA DESPEGAR BRACKETS DE CEMENTADO DIRECTO**

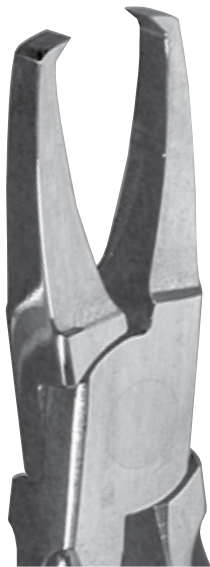

Marca: Leone

Descripción: Garantizan el máximo confort para el paciente. Las dos puntas afiladas permiten la entrada bajo la aleta del bracket, quitándolo con una ligera presión.

Ref. L5012

**145,70 €**

**QUITABRACKETS LINGUAL HU-FRIEDY 678-703**



Marca: Hu-Friedy

Descripción: Con un diseño único para la retirada de los brackets linguales.

Ref. L5102

**174,69 €**

**ALICATE PARA QUITAR ADHESIVO 678-206**



Marca: Hu-Friedy

Descripción: Hojilla para alicate Hu-Friedy L5078 (1u.)

Se utiliza la hojilla reversible para quitar la mayoría del material adhesivo después de despegar los Brackets.

Ref. L5078 alicate

**145,57 €**

Ref. L5079 punta de plástico 678-014A

**13,27 €**

Ref. L5087 hojilla 678-001

**11,78 €**

**INSTRUMENTO PARA INSERTAR ARCOS SLOT**



Marca: 3M Unitek

Descripción: 1 Unidad. Instrumento para insertar arcos Smartclip. Utilizando la punta simple en un lado o la punta doble en el otro lado, los arcos se introducen en los brackets Clarity SL o Smartclip con un giro de la mano.

Ref. L9230 .022, Instrumento para la inserción de arcos.

**193,79 €**

Ref. L9229 .018, Instrumental para la inserción de arcos.

**193,79 €**

**ALICATE PARA DESINSERTAR ARCOS**



**Marca:** 3M Unitek  
**Descripción:** 1 Unidad. El instrumento para desinsertar arcos Smartclip sirve para quitar arcos de los Brackets Clarity SL y los Brackets Smartclip deslizando los ganchos del instrumento por debajo del arco y levantando desde el bracket con un apretón.

**Ref. L9228** **259,07 €**

**PINZA ABRIR/CERRAR CLIP BRACKET LOTUS PLUS**



**Marca:** Ortho Technology  
**Descripción:** Para abrir el clip del bracket Lotus Plus, coloque el brazo recto en la abertura del clip, y el brazo curvado en la zona de debajo de las aletas y apretar. La herramienta abrirá completamente el bracket Lotus Plus sin la preocupación de conversión accidental del bracket.  
**Cierre de seguridad:** Para cerrar el clip del bracket Lotus Plus, coloque el brazo recto en la base del clip y el brazo curvado en el área de debajo de las aletas de fijación y apretar.

**Ref. L24166** **50,37 €**

**INSTRUMENTO PARA ABRIR Y CERRAR CARRIERE**

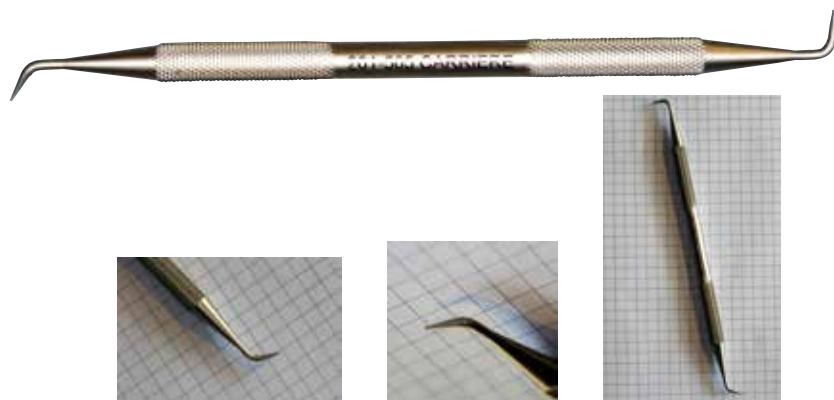

**Marca:** Ortho Organizers  
**Descripción:** 1 Unidad. El instrumento ayuda a abrir y cerrar el mecanismo de cierre del bracket de autoligado Carriere facilitando la entrada del arco en el bracket. Está hecho de acero inoxidable. El diseño de propósito dual asegura un fácil uso mientras se ahorra tiempo minimizando el cambio y número de instrumentos necesarios para instalar el aparato. Es esterilizable en autoclave.

**Ref. L8025** **76,49 €**

**PINZA ARCOS, CIERRE CLIP BRACKET LOTUS PLUS**



**Marca:** Ortho Technology  
**Descripción:** Para cerrar el clip del bracket Lotus Plus mientras dirige simultáneamente el arco, coloque el brazo dentado en el arco y el otro brazo en la base de la pinza y apretar.

**Ref. L24167** **48,80 €**





# ¡Gracias!

Gracias por ayudarnos a evolucionar como Marca. A seleccionar los mejores productos. A ofrecerte nuevos servicios. A ser más eficaces e innovadores. A ser

POSICIONADOR UNIVERSAL PARA BRACKETS



Ref.	Color	Medida	Precio
L5020	Verde	2-2,5 mm	60,55 €
L5021	Rojo	3-3,5 mm	60,55 €
L5022	Azul	4-4,5 mm	60,55 €
L5023	Violeta	5-5,5 mm	60,55 €
L5024	Surtido de 4 piezas		229,11 €

Marca: Leone

Descripción: Fabricados en aluminio anodizado y acero inoxidable. Esterilizables en autoclave. Se usan tanto con slot .018 como .022.

POSICIONADOR UNIVERSAL PARA BRACKETS



Marca: Leone

Descripción: Altimetro universal de acero inoxidable. Un instrumento para medir la altura donde posicionar el slot. Medidor: 3,5 mm, 4 mm, 4,5 mm y 5 mm.

Ref. L5025

53,57 €

posicionador brackets



proclinic

POSICIONADOR UNIVERSAL PARA BRACKETS

Marca: Proclinic



59779

44,00€

1 unidad



Sólo por 25,99 €



CON LOS QUE TÚ AHORRAS



ESTRELLA ALTIMETRO PARA BRACKETS

Marca: Bestdent  
Descripción: Estrella altimetro con las siguientes características 4 alturas de 3,5 mm., 4 mm., 4,5 mm. y 5 mm

Ref. 80318

25,99 €

posicionador brackets



proclinic

POSICIONADOR BRACKETS CON MEDIDOR DE ALUMINIO

Marca: Proclinic

Descripción: Incorpora una barra de precisión para colocar dentro de la ranura/slot del bracket a 3,5mm, 4mm, 4,5mm ó 5mm de distancia del borde oclusal para posicionar correctamente los brackets durante el cementado. Se puede esterilizar hasta 250°C / 460°



39,75€

1 unidad

L6026

1 unidad .018"

L6027

1 unidad .022". Medidas: 15 cm.

**MEDIDORES DE ALTURA DE BRACKETS CON LÁPIZ**



Marca: Zand Gauges

Descripción: envase de 8 medidores

Ref. L0882

**54,55 €**

Miden la altura deseada en milímetros desde el borde incisal y marca el diente con grafito antes de colocar el bracket. Así se puede alinear el slot del bracket, mesio-distalmente y inciso-gingivalmente.

Juego de 8 medidores que incluye 3,5mm, 4mm, 4,5mm y 5mm para dientes anteriores y posteriores.

Los medidores posteriores están angulados para un acceso más fácil. Esterilizables en frío.

calibrador



**proclinic**

**CALIBRADOR**

Marca: Proclinic

Descripción: Calibrador decimal. Alcance de medición 0-100 mm.



59921

**39,80€**

1 unidad



Sólo por **23,45 €**



CON LOS QUETÚ AHORRAS



**CALIBRADOR BESTDENT**

Marca: Bestdent

Descripción: Calibrador en acero inoxidable. Puntas finas para hacer medidas hasta 10 cm

Medidas (cm): 15 cm de largo x 1 punta

Ref. 80256

**23,45 €**

**CALIBRE DENTAL / PIE DE REY**



Marca: Leone

Descripción: Puntas dobles. Específico para mediciones internas y externas.

Ref. L5026

**129,03 €**

**CALIBRE DENTAL / PIE DE REY DIGITAL**



Descripción: calibre dental / pie de rey digital con precisión de 1 centésima de mm

Ref. 4233

**73,39 €**

Indispensables para trabajos de precisión en clínica y laboratorio. Dispone de:

- Una pantalla digital que facilita mucho la lectura de las medidas.
- Una precisión de 1 centésima de mm.
- Un botón automático de puesta a cero.
- Puntas finas para entrar fácilmente en los espacios más estrechos.
- Un botón para elegir mediciones en milímetros o en pulgadas.
- Un certificado de calibración
- Estuche
- Dos pilas (una ya instalada y otra de repuesto)

**GUÍA LIGADURA DOBLE**



Marca: G&H WIRE

Descripción: Un extremo recto y otro angulado para el acceso máximo.

Ref. L6307

**16,75 €**

**DINAMÓMETRO**

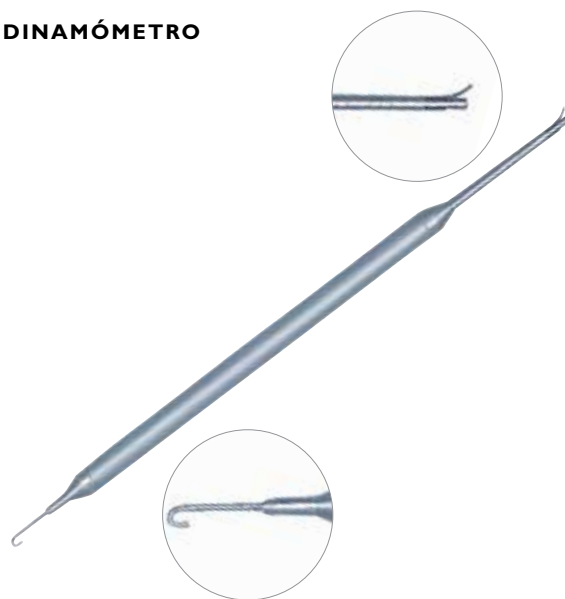

Marca: Leone

Descripción: Instrumento de medición de extrema precisión para medir la fuerza de los resortes o elásticos, tanto en tracción como en compresión, hasta un máximo de 16oz (0,4536kg). Cada línea sencilla marcada sobre el instrumento indica 1oz (28grs.) y la línea doble 4oz (113grs.). Medidas: 21 cm largo.

Ref. L1254

**146,85 €**

**GUÍA LIGADURA DOBLE EXTREMO**



Marca: 3M UNITEK

Descripción: Tiene una punta recta en un lado para usarse en brackets anteriores y una punta angulada en el otro lado para un acceso fácil a los brackets posteriores.

Ref. L9220

**99,20 €**

instrumental ligaduras



**GUIAS PARA LIGADURAS Y ARCOS**

Marca: Proclinic

Descripción: Una guía con dos extremos.



Ref. 59842 Curvo

Ref. 59843 Recto

**15,45 €**

1 unidad

**GUIA LIGADURA LINGUAL HU-FRIEDY 678-706**

Marca: Hu-Friedy

Descripción: Guía para ligadura Lingual.

Alambre: máxima dimensión: <=0.021" x 0.25"



Ref. L5106

**70,76 €**

**GUIA LIGADURA LINGUAL FORMA U HU-FRIEDY 678-707**

Descripción: Guía para Ligadura Lingual forma de U.

Alambre: máxima dimensión: <=0.021" x 0.25"



Ref. L5107

**70,76 €**



**Solo por**  
**11,35 €**

**GUIA/DIRECCIONADOR LIGADURAS**  
Marca: Bestdent



**CURVO Ref. 80315 11,35 €**



**RECTO Ref. 80316 11,35 €**



CON LOS QUETÚ AHORRAS

instrumental ligaduras



**proclinic**

**NOVEDAD** 

**APLICADOR PARA LIGADURAS ELÁSTICAS**

Marca: Proclinic



**59886 15,59€**  
I unidad



**Sólo por**  
**11,15 €**

**APLICADOR DE LIGADURAS ELASTICAS**  
Marca: Bestdent



**CON LOS QUETÚ AHORRAS** 

**Ref. 80317 11,15 €**

**GUÍA Y CURETA 678-905**  
Marca: Hu-Friedy

Descripción: Instrumento doble con cureta en un extremo y guía de ligaduras en el otro. Medidas: 17,5 cm largo x 0,4 cm



**Ref. L5091 58,98 €**

NOTA Al adquirir su cureta de ortodoncia Hu-Friedy a través de Proclinic, el fabricante ofrece una garantía ilimitada si existe algún defecto de fabricación.

pinzas



**proclinic**

**NOVEDAD** 

**PORTA-AGUJAS MATHIEU**

Marca: Proclinic

Descripción: Porta-agujas fabricado con muelle diseñado para garantizar la máxima funcionalidad y duración.

Medidas: Apertura mango 7,7cm, apertura puntas 1cm, longitud cabezal 3,3cm y longitud punta 2cm.



**59956 36,99€**  
I unidad

instrumental ligaduras



**proclinic**

**ADAPTADOR DE BANDAS / CURETA**

Marca: Proclinic

Descripción: Esta pieza de dos extremos simplifica la limpieza del cemento y la adaptación de la banda. El extremo de adaptador tiene una punta rugosa en las 4 caras y en la parte superior. Se utiliza la cureta para comprobar los espacios entre la banda y el diente o para eliminar cemento excesivo.



**L6025 20,85€**  
I unidad

Instrumental para Ligaduras

instrumental ligaduras



proclinic

## PORTA-AGUJAS MATHIEU PUNTA FINA 14CM

NOVEDAD

Marca: Proclinic  
Descripción: Porta-agujas Mathieu con punta muy fina.



L8765

89,99€

1 unidad



Sólo por  
**14,15€**

## PINZA MATHIEU PARA LIGADURAS

Marca: Bestdent  
Medidas (cm):  
12,5 (mango) x 3 (mango abierto) x 1 (puntas abiertas) x 1,9 (punta)



CON  
LOS QUE TÚ  
AHORRAS

Ref. 80257

14,15 €



instrumental ligaduras

proclinic

## PORTA-AGUJAS MATHIEU PUNTA FINA

NOVEDAD

Marca: Proclinic  
Descripción: Porta-agujas Mathieu con punta muy fina. Porta-agujas fabricado con muelle diseñado para garantizar la máxima funcionalidad y duración. Medidas: Apertura mango 7cm, apertura puntas 0,6cm, longitud cabezal 3,5cm y longitud punta 1,8cm.



59808

36,99€

1 unidad

porta agujas



proclinic

## PORTA-AGUJAS MATHIEU 14CM

Marca: Proclinic  
Descripción: 14cm.



80455

25,99€

1 unidad

pinzas



proclinic

## PINZAS MATHIEU PUNTAS FINAS

Marca: Proclinic  
Descripción: Puntas finas y serradas para facilitar la colocación de ligaduras.  
Medidas (cm): 12 (mango) x 3,75 (mango abierto) x 0,8 (puntas abiertas) x 2 (punta)

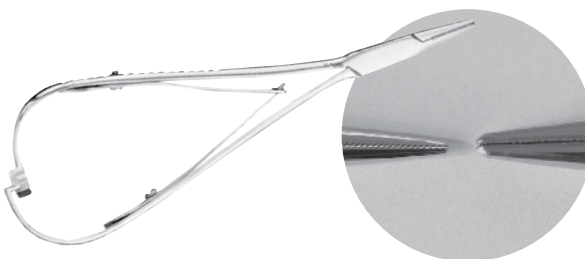

En esta imagen se ve la diferencia en el tamaño de las puntas finas de esta pinza (a la izquierda) con las puntas de una pinza mathieu normal (a la derecha).

L6030

66,69€

1 unidad

instrumental ligaduras



proclinic

## PORTA-AGUJAS MATHIEU 14CM

NOVEDAD

Marca: Proclinic  
Descripción: Porta-agujas de 14cm.



L8767

89,99€

1 unidad

instrumental ligaduras



 **proclinic**

## PORTA-AGUJAS MATHIEU CON GANCHO

NOVEDAD 

Marca: Proclinic  
Descripción: Porta-agujas de 14cm con gancho en la punta.



L8766

89,99€

1 unidad

## PINZAS MATHIEU PARA LIGADURAS METÁLICAS 678-330



Marca: Hu-Friedy  
Ref. L5045

137,66 €

## PINZA MATHIEU LINGUAL HU-FRIEDY 678-705



Marca: Hu-Friedy  
Descripción: Con un diseño único para el tratamiento lingual; su punta más delgada la hace ideal para la toma y colocación de auxiliares elásticos.

Ref. L5105

165,19 €

alicates



 **proclinic**

## ALICATE COON PARA LIGADURAS

NOVEDAD 

Marca: Proclinic  
Descripción: Alicate coon para atar ligaduras.  
De acero inoxidable.



L7444

59,99€

1 unidad

## MATHIEU PARA LIGADURAS ELÁSTICAS

NOVEDAD 



Marca: 3M UNITEK  
Descripción: Un instrumento de acero inoxidable de precisión con puntas finas y serradas y un mecanismo de cierre en el mando. Muy útil para colocar módulos elásticos. También puede usarse con ligaduras metálicas.

Ref. L9222

193,79 €

## PINZAS PARA SEPARADORES ELÁSTICOS



Marca: Leone  
Descripción: Para usar con los separadores radiopacos LI95I

Ref. L5001

120,56 €

pinzas



## PINZAS PARA SEPARADORES ELÁSTICOS

Marca: Proclinic



**8090**

**52,75€**

1 unidad

pinzas



NOVEDAD

## PINZAS PARA SEPARADORES ELÁSTICOS

Marca: Proclinic

Descripción: Medidas: Apertura mango 6cm, apertura puntas 2,4cm, longitud cabezal 4cm y longitud punta 0,5cm.



**59725**

**52,75€**

1 unidad

### PINZA TWISTER PARA LIGADURAS METÁLICAS



Marca: Leone

**Ref. L5015** **100,78 €**

100% Acero Inoxidable. Inserte la trenza de la ligadura metálica corta y presione el botón. Así resulta muy fácil tanto posicionar la ligadura como ligarla definitivamente.

### ALICATE COON PARA LIGADURAS METÁLICAS 678-211



Marca: Hu-Friedy

Descripción: El alicate más popular para atar ligaduras metálicas. Medidas (cm): 10 (mango) x 4,5 (mango abierto) x 2,8 (puntas abiertas) x 0,8 (punta)

**Ref. L5080**

**145,57 €**

### COON ALICATE ATAR LIGADURAS

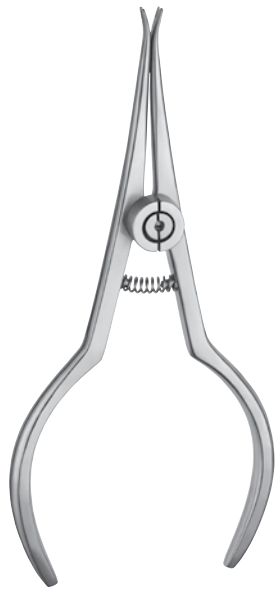

Marca: Carl Martin

Descripción: Para atar ligaduras. Ranura con chánfer. De acero inoxidable.

**Ref. L8080**

**1 unidad**

**93,25 €**

### ALICATE PARA LIGADURAS STEINER 678-222



Marca: Hu-Friedy

Descripción: Ideal para atar ligaduras de acero inoxidable de hasta 0,38 mm. Medidas (cm): 10 (mango) x 4,5 (mango abierto) x 2,75 (puntas abiertas) x 0,9 (punta)

**Ref. L5081**

**145,57 €**

nota: Al adquirir su pinza de ortodoncia Hu-Friedy a través de Proclinic, el fabricante ofrece una garantía ilimitada si existe algún defecto de fabricación.



**PORTA ALICATES**



Alto 11,5 cm,  
Ancho 24 cm,  
Profundidad 10 cm.

Marca: Leone

Descripción: Perfecta para alicates, pinzas y guías. Plexiglass.

Ref. L2120

**69,80 €**



porta-aticates



**PORTA ALICATES**

Marca: Proclinic

Descripción: Diseñado especialmente para alicates de ortodoncia. Barras de aluminio con extremos de plástico. Para aproximadamente 20 instrumentos. No autoclavable. (no incluye instrumental).



**L6032**

**40,45€**

1 unidad

**PORTA ALICATES**

Alto 140 mm  
Ancho 200 mm  
Profundidad 165 mm.

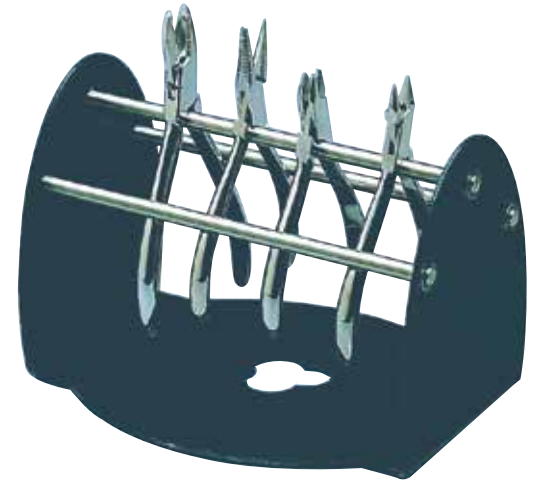

Descripción: Porta Alicates con tres barras permitiendo colocar los alicates en las tres. No autoclavable.

Ref. L0224

**55,59 €**

**SOPORTE PARA ALICATES  
ORTOPIES DE SILICONA**



Marca: HU-FRIEDY

Descripción: Soporte para alicates metálico con ortopies de silicona.

Ref. L8084

**51,15 €**

**PORTA ALICATES Y GUÍAS**

Alto 98 mm,  
Ancho 235 mm  
Profundidad 165 mm



Marca: Ortho Technology

Descripción: Porta Alicates de metacrilato blanco, con espacio para 7 alicates, tubos verticales para 7 guías o similar y bandeja. No autoclavable. Esterilizable en frío.

Ref. L5030

**58,50 €**

**PORTA ALICATES REDONDO**

Alto 102,5 mm  
Diámetro 100 mm.



Marca: Ortho Technology

Descripción: Porta Alicates de metacrilato transparente. No autoclavable

Ref. L5031

**38,50 €**

**CASSETTE PARA ESTERILIZACIÓN -  
IMDINORTH**

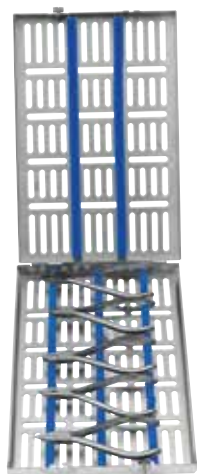

Marca: Hu-Friedy

Descripción: Dispone de espacio para 6 alicates, e instrumentos tipo guía. Viene con banda de color a elegir. Dimensiones cerrada: 290mm x 184mm x 32mm. Disponible también con bandas en otros colores (gris, blanco, naranja, amarillo, y morado), bajo pedido especial.

**Ref. L5124** Azul (IMDINORTH 8) Autoclavable.

**177,00 €**

**CASSETTE PARA ESTERILIZACIÓN -  
IM5200-OR**



Marca: Hu-Friedy

Descripción: Con dos bandejas que al cerrar queda una encima de la otra. Dispone de espacio para 6 alicates, 1 Pinza Mathieu y 3 instrumentos tipo guía. Viene con banda de color a elegir. Dimensiones en posición cerrada: 152mm x 203mm x 38mm. Disponible también con bandas en otros colores (gris / blanco / naranja / amarillo / morado) bajo pedido especial.

**Ref. L5126** Rojo (IM5200-OR) Autoclavable.

**Ref. L5127** Azul (IM5208-OR) Autoclavable.

**Ref. L5128** Verde (IM5209-OR) Autoclavable.

**210,99 €**

**CASSETTE PARA ESTERILIZACIÓN - IM9205-OR**



Marca: Hu-Friedy

Descripción: Con dos bandejas que al cerrar queda una encima de la otra. Dispone de espacio para 6 alicates, 1 Pinza Mathieu y 3 instrumentos tipo guía. Viene con banda de color a elegir. Dimensiones en posición cerrada: 152mm x 246mm x 38mm. Disponible también con bandas en otros colores (gris/blanco / naranja / amarillo / morado) bajo pedido especial.

**Ref. L5131** Verde (IM9209-OR) Autoclavable.

**188,65 €**

**ROLL UP ORGANIZADOR  
DE INSTRUMENTAL**



Ref. L8029

Ref. L8030

Ref. L8031

Marca: Hu-Friedy

Descripción: Organizador para guardar y transportar instrumental. Se pueden guardar guías, pinzas y alicates.

**Ref. L8029** Hasta 5 instrumentos **5,25 €**

**Ref. L8030** Hasta 10 instrumentos **9,79 €**

**Ref. L8031** Hasta 15 instrumentos **12,25 €**

**Ref. L8032** Hasta 25 instrumentos **19,99 €**

**FRESA QUITAR COMPOSITE I18S**



Marca: Reliance Orthodontics

**Ref. L5911** 1 unidad.

**9,55 €**

La I18S es una fresa acanalada 18 diseñada para controlar la retirada del volumen de adhesivo después de que el bracket se haya quitado. Estas fresas son el primer paso en el SISTEMA de ACABADO RENOVADO

**SISTEMA RENEW  
FINISHING**



Ref. L5958

Ref. L5951

Marca: Reliance Orthodontics

**Ref. L5958** Fresa I18L. 1 unidad.

El I18L tiene unas excelentes propiedades de retirada de adhesivo. Su fresa no afilada corta rápidamente y no provoca fisuras. Estas fresas son el primer paso del Sistema Renew Finishing.

**10,29 €**

**Ref. L5951** Point 383. 12 puntas.

El Sistema de Puntas 383 quitará pequeñas cantidades de residuos de la superficie del diente y limpiará el esmalte sin daños. Su forma estrecha recubierta de caucho facilita la retirada de adhesivo cerca de la encía. Es el segundo paso de Sistema Renew Finishing.

**30,89 €**



**FRESAS PARA QUITAR COMPOSITE**

Marca: Komet

Descripción: Caja de 5 unidades



5780  
5781



5782



PRODUCTO DESTACADO

Fresas para quitar residuos de la parte labial/ vestibular. Para la eliminación de los restos de adhesivos, una vez se han retirado brackets o bandas. Son instrumentos diamantados y de carburo de tungsteno para la eliminación de los restos de adhesivos, una vez acabado el tratamiento ortodóntico con brackets y bandas, sin dañar el esmalte. Gracias a su dentadura especial, estas fresas quitan los residuos de adhesivo, de una manera suave sin dañar el esmalte después del tratamiento ortodóntico. Sus filos espirales son especialmente apropiados para quitar materiales blandos de una forma precisa y rápida. Estas fresas se usan con poca presión, lo que cual permite eliminar capas muy finas, con mínima generación de calor. Están provistas de puntas sin cortes para no dañar la encía y de un bisel de seguridad para eliminar la formación de ranuras. Para uso con turbina (FG).

**MODELO/TAMAÑO**

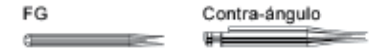
Fresas para quitar residuos de la parte labial/ vestibular



ref. 5779	H22AGK.314	L mm 4,7	<b>52,39 €</b>	para uso con turbina (FG)
ref. 5778	H22AGK.204		<b>52,39 €</b>	para uso con contra-ángulo (CA)
ref. 5781	H22ALGK.314	L mm 8,3	<b>52,39 €</b>	para uso con turbina (FG)
ref. 5780	H22ALGK.204		<b>52,39 €</b>	para uso con contra-ángulo (CA)

Fresas para quitar residuos de la parte lingual/ palatina

ref. 5783	H379AGK.314	L mm 4,2	<b>52,39 €</b>	para uso con turbina (FG)
ref. 5782	H379AGK.204		<b>52,39 €</b>	para uso con contra-ángulo (CA)

**KIT STRIPPING LM - CELLO**

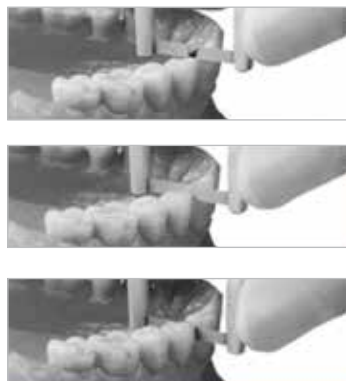
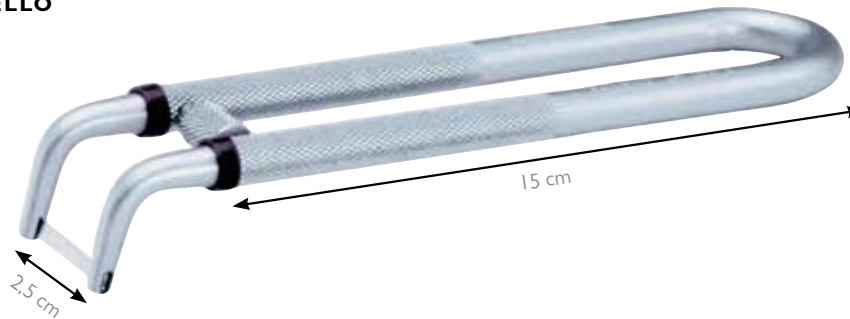

**MANGO LM - CELLO**

Marca: LM

Descripción: Mango LM - Cello para Stripping

Ref. 4278

**59,27 €**

**TIRAS LM - CELLO**

Marca: LM





Descripción: Tiras LM para mango Cello (ref. 4278)

50 unidades.

Grosor 1 cara = 0,12 mm

Grosor 2 caras = 0,18 mm

Grosor parte lisa = 0,07 mm

	Ref. 4279	1 cara 2 mm	<b>31,13 €</b>
	Ref. 4280	1 cara 3 mm	<b>31,13 €</b>
	Ref. 82565	1 cara 3 mm con metal liso en el centro	<b>31,13 €</b>
	Ref. 4281	2 caras 3 mm	<b>52,73 €</b>
	Ref. 99913	2 caras 3 mm con metal liso en el centro	<b>52,73 €</b>

Para stripping en zonas posteriores y anteriores pero dado su forma alargada, es especialmente útil para las zonas posteriores llegando fácilmente a los molares. Para uso principalmente en Ortodoncia para el pulido de contactos y stripping antes de colocar bandas etc.

Otros usos incluyen:

- Profilaxis
- Para la retirada de sarro en la zona de contacto.
- La cinta sirve como transportador de pasta, durante el acabado de las superficies interproximales.
- Restauración
- Acabado de las superficies interproximales y de contacto.
- Acabado de la técnica kofferdam o de matriz
- Estética y Prótesis
- Acabado de laminados, rellenos y juntas de cemento de las coronas



# STRIPPING

Marca: Proclinic



Desde **15,99€**  
12 unidades

Stripping



## MANGO PARA STRIPPING

Marca: Proclinic

**Descripción:** Mango de acero inoxidable operado manualmente para garantizar un control perfecto, para uso con tiras de una o dos caras, su guía incisal evita el corte de tejido blando. Mango y tiras esterilizables en autoclave, aire seco o en frío. Longitud de tiras: 12 cm.

Control más preciso con el uso del mango:

- La guía incisal ayuda a prevenir la laceración de los tejidos
- Agarra las tiras abrasivas de acero inoxidable hasta la parte más fina
- También acepta tiras de plástico y tela
- Autoclavable

**Ref. L6970 34,99 €**

## TIRAS STRIPPING UNA CARA

**Descripción:** 12 unidades. Grosor 1 cara : 0,21 mm x 15cm largo

**Ref. L6971 4 mm. 18,79 €**

**Ref. L6972 6 mm. 18,79 €**

**Ref. L6973 8 mm. 18,79 €**

## TIRAS STRIPPING DOS CARAS

**Descripción:** 12 unidades. Grosor 2 caras : 0,3 mm x 15 cm largo

**Ref. L6974 4 mm. 21,89 €**

**Ref. L6975 6 mm. 21,89 €**

**Ref. L6976 8 mm. 21,89 €**

## TIRAS DE STRIPPING. ABRASIÓN MEDIA

Marca: G&H Wire

**Descripción:** 12 tiras

1 cara: 0,21 mm ancho x 15 cm de largo

2 caras: 0,30 mm ancho x 15 cm de largo

**Ref. L2104 1 cara 4 mm**

**Ref. L8056 1 cara 6 mm 19,99 €**

**Ref. L2101 2 caras 4 mm**

**Ref. L2102 2 caras 6 mm**

**Ref. L2103 2 caras 8 mm 22,99 €**



Sólo por **29,99€**

## MEDIDORES GALGAS PARA STRIPPING

Marca: Bestdent

**Descripción:** Con 6 medidas.



**Ref. L8801**

**29,99 €**



## INSTRUMENTAL DE ORTODONCIA:

Más información



## RECOMENDACIONES

1. Coloque la tira / lima seleccionada en la cabeza EVA 61 LRG KAVO de 0,8mm de recorrido, con una simple presión: La velocidad máxima recomendada 10.000 a 20.000 r.p.m. en contra ángulo azul.

2. Coloque la posición deseada con la rosca de la cabeza giro de 360° de posición.

3. Guíe cuidadosamente la cabeza y la lima hacia el espacio que se quiera trabajar, con un movimiento de vaivén en dirección buco-lingual y superficial, nunca se debe forzar la lima.

4. Irrigue con suficiente agua la lima, para que no se obstruya y no se embote el diamante. Así puede mantener la abrasividad de corte.

5. El cuidado y limpieza de la lima se hace como cualquier instrumento de diamante normal

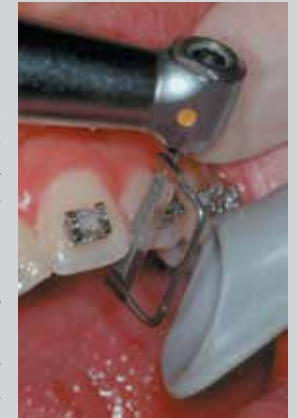

## CABEZAS Y CONTRÁNGULOS:

Se pueden utilizar las limas Ortho Strip con las siguientes cabezas y contrángulos:

Kavo 61LRG Kavo 2061 CHC Stroke 0,8mm Max 20.000rpm	Kavo 61 LG Stroke 0,8mm max 10.000rpm	NSK Ti50L Stroke 1,4mm	Sirona T04L Stroke 0,4mm
Sirona T1 II Profin Stroke 1,1mm	W+H Wa-67/0.4TL Profin Stroke 0,4mm Max 20.000rpm	W+H Wa-67/0.4TL Profin Stroke 1,1mm max 20.000rpm	



## KIT ORTHO-STRIP

Marca: Intensiv

Descripción: Kit de 4 tiras. 90, 40, 25 y 15 micras (0,408 mm, 0,159 mm, 0,128 mm y 0,111 mm). Dos caras.

Ref. L0190

162,99 €

## REPOSICIONES ORTHO-STRIP

Descripción: Reposiciones de 1 tira en cada envase. Dos caras

Ref. L0191 90 micras (0,408 mm.)

41,45 €

Ref. L0192 60 micras (0,272 mm.)

41,45 €

Ref. L0193 40 micras (0,159 mm.)

41,45 €

Ref. L0194 25 micras (0,128 mm.)

41,45 €

Ref. L0195 15 micras (0,077 mm.)

41,45 €

Ref. 060				
Double face	without ring	OS 40	OS 25	OS 15
Intensiv No.	OS 90	OS 40	OS 25	OS 15
µm	90	40	25	15
	separating	contouring	pre-polishing	pre-polishing

PRODUCTO DESTACADO

Tiras especialmente diseñadas para uso con la pieza de mano EVA 61 LRG de Kavo. Para abrir espacios interdientales. Por ejemplo, antes de la colocación de bandas ortodónticas. Para contornear y pulir esmalte. La superficie del esmalte queda con menos surcos y menos abrasión que en el caso de las fresas de tungsteno o diamante utilizadas para el mismo fin. Es suficiente utilizar 60 segundos con cada dimensión de las tiras Ortho-Strip para lograr una superficie óptima.

## INSTRUMENTAL DE ORTODONCIA: MISCELÁNEA



## ORTHO-STRIP DE UNA CARA

Marca: Intensiv

Descripción: Kit de 6 unidades

Ref. L0243

177,99 €

## REPOSICIÓN EVA SYST ORTHO STRIP

Descripción: 1 unidad. Una cara.

Ref. L0244 OS40L 40 µm Izquierda 35,69 €

Ref. L0245 OS25L 25 µm Izquierda 35,69 €

Ref. L0246 OS15L 15 µm Izquierda 35,69 €

Ref. L0247 OS40R 40 µm Derecha 35,69 €

Ref. L0248 OS25R 25 µm Derecha 35,69 €

Ref. L0249 OS15R 15 µm Derecha 35,69 €

**STRIPPING**



**KIT IPR-DISTANCE CONTROL 8 UNID.**

Marca: Leone -Intensiv  
 Descripción: Autoclavable la parte metálica.  
 Espesores: 0,10; 0,15; 0,20; 0,25; 0,30; 0,40; 0,50 y 1,00 mm. Instrumento manual en acero inox para la medición y control de la distancia creada entre los dientes durante el procedimiento de stripping. El Distance- Control consiste en tiras metálicas con diferentes espesores que permiten medir y controlar el espacio obtenido entre los elementos. Ventajas: larga duración gracias al acero inox y manipulación segura gracias a su sujeción.

Ref. L9519 8 unidades **64,80 €**



**STRIPPING**



**ORTHO-STRIP LIMAS DOBLE CARA**

Marca: Leone- Intensiv  
 Descripción: Surtido de 6 limas ortho-strip

Ref. L9402 6 limas (KL-015/KL-025/KL-040/KL-060/KL-OS80C/KL-OSO80P)

**153 €**

**LIMAS ORTHO-STRIP CON BANDEJA ESTERILIZABLE**

Descripción: Surtido de 6 limas ortho-strip con bandeja esterilizable

Ref. L9401 Bandeja esterilizable  
 + 6 limas (KL-OS015/KL-OS025/KL-OS040/KL-OS060/  
 KL-OS80C/KL-OSO80P) y 8 soportesde silicona identificativos surtidos

**172,50 €**

Tira de diamante oscilante para la reducción interdental bilateral de las dimensiones de los dientes en Ortodoncia

**STRIPPING**



**ORTHO-STRIPS**

Marca: Leone -Intensiv

Descripción: Tira de diamante oscilante para la reducción interdental bilateral de las dimensiones de los dientes de Ortodoncia.

- KL-OS08OP: 8µm ultrafino, apertura de los puntos de contacto
- KL-OS40: 40µm fino, primer paso para la creación del espacio
- KL-OS60: 60µm mediano, segundo paso para la creación del espacio
- KL-OS80C: 80µm grueso, creación del espacio, alta eficiencia de corte
- KL-OS40: 40µm fino, acabado de las superficies
- KL-OS15: 15µm extrafino, pulido de las superficies

Ref. L9520 4 limas (KL-OS60/KL-OS40/KL-OS25/KL-OS15) **102,50 €**

Ref. L9402 6 limas (KL-OS015/KL-OS025/KL-OS040/KL-OS060/  
 KL-OS80C/KL-OSO80P) **153,00 €**

Ref. L9521 Opener 3 limas de 8 micras (KL-OS08OP) **76,90 €**

Ref. L9522 Coarse/Grueso 3 limas de 80 micras (KL-OS80C/3) **76,90 €**

3 Limas µm	Doble Cara	Una Cara	
		Derecha	Izquierda
15	L9524	L02521	L02526
25	L02520	L02522	L02525
40	L9523	L02523	L02524

**76,90 €      76,90 €      76,90 €**

## APPROX OPENER. UN LADO 80 MICRA



Marca: Leone -Intensiv  
Características: 1 caja de 3 sierras.

Ref. L9600 1 Lado **72,00 €**  
Ref. L9601 2 Lados **72,00 €**

Strip manual metálico dentado para la apertura de los contactos cerrados entre los dientes durante la terapia Ortodóntica. Diseñado para consentir la apertura manual de los puntos de contacto particularmente estrechos. También se puede usar para retirar el exceso de adhesivo en el área de la corona. Dentada y diamantada por un solo lado 8 micras

## ORTHO STRIP MANUAL GRANO GRUESO / MEDIANO

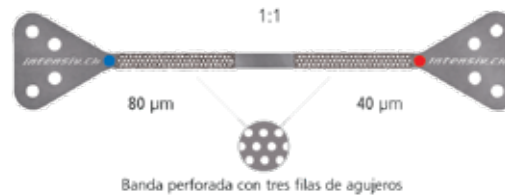

Marca: Leone -Intensiv  
Ref. L9598 1 caja de 6 tiras. **66,40 €**

Protocolo I.P.R. Ortodoncia Stripping. Tira metálica manual con sujeción diamantada y perforada para la reducción y acabado del esmalte interproximal. Dos mangos para una mejor sujeción manual durante el tratamiento. Esterilizable y reutilizable. Grano Grueso 80 micras / Grano Medio 40 micras

## ORTHO STRIP MANUAL GRANO FINO / EXTRAFINO

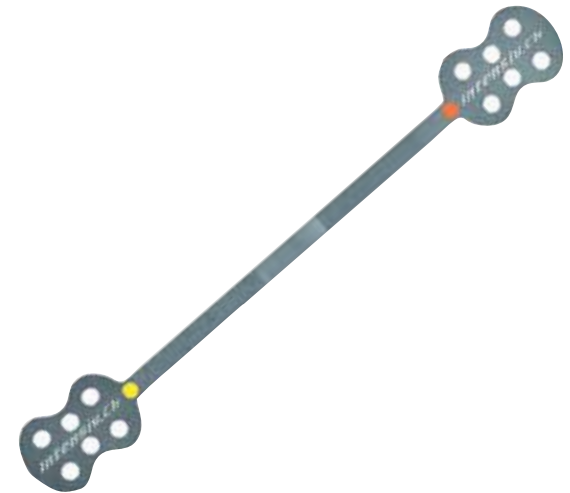

Marca: Leone -Intensiv  
Ref. L9599 1 caja de 6 tiras. **70,68 €**

Protocolo I.P.R. Ortodoncia Stripping. Tira metálica manual con sujeción diamantada y perforada para el pulido final del esmalte interproximal. Dos mangos para una mejor sujeción manual durante el tratamiento. Esterilizable y reutilizable. Grano fino 15 micras / Grano Extra fino 08 micras.



### KIT INTENSIV SWINGLE CON CONTRA-ÁNGULO SIN LUZ

Marca: Leone -Intensiv  
Descripción: Contra-ángulo sin luz W&H Synea, Expulsador KL-053, Pulidor de boquilla KL-054, Intensive Ortho- Strips KL-OS40, Intensive Ortho-Strips KL-OS25, Intensive Ortho-Strips KL-OS15, Intensive Ortho-Strips Opener KL-OS080P, Intensive Ortho-Strips Coarse KL-OS80C.

Ref. L9527 **785,00 €**

### KIT INTENSIV SWINGLE CON CONTRA-ÁNGULO CON LUZ

Descripción: Contra-ángulo con luz W&H Synea, Expulsador KL-053, Pulidor de boquilla KL-054, Intensive Ortho- Strips KL-OS40, Intensive Ortho-Strips KL-OS25, Intensive Ortho-Strips KL-OS15, Intensive Ortho-Strips Opener KL-OS080P, Intensive Ortho-Strips Coarse KL-OS80C.

Ref. L9525 **1.120,99 €**

### KIT INTENSIV IPR SET CON CONTRA-ÁNGULO Y BANDEJA DE ACERO INOXIDABLE ESTERILIZABLE EN AUTOCLAVE

Descripción: 1 Bandeja esterilizable / 1 contra-ángulo oscilante luz / 1 expulsador / 1 Ortho-Strips KL-OS080P / 1 Ortho-Strips KLOS80C / 1 Ortho-Strips KL-OS60 / 2 Ortho-Strips KLOS40 / 1 Ortho-Strips KL-OS15 / 1 AproxOpener KL-AO2018DS / 1 AproxOpener KL-AO2018OS / 1 IPR-Distance Control KL-IPR-DC010 / 1 IPR-Distance Control KL-IPR-DC015 / 1 IPR-Distance Control KL-IPR-DC20 / 1 IPR-Distance Control KL-IPR-DC40 / 1 IPR-Distance Control KL-IPR-DC50 / 2 Ortho -Strips Manual Coarse/Medium KL-OSM8040 / 2 Ortho -Strips Manual Fine/Extrafino KL-OSMI508

Ref. L8135 Kit con contra-ángulo con luz **1.490,00 €**

Ref. L8136 Kit con contra-ángulo sin luz **1.190,00 €**



 Mas información



Aplicación eficaz de las tiras oscilantes con movimiento en posición fija o rotación libre. El sistema IPR Intensiv permite la reducción del esmalte proximal de uno o más elementos dentales, con el objetivo de obtener una reducción en línea a las exigencias del tratamiento ortodóntico. El uso de un contra-ángulo con movimientos permite la aplicación precisa y controlada de los instrumentos abrasivos con el fin de garantizar la máxima precisión y confort del stripping. -Movimiento oscilante de 0,9mm; 20.000 oscilaciones con 40.000 rpm. - 12 posiciones fijas (cada 30° sobre 360°).- Movimiento libre para el posicionamiento del Ortho-Strips en la posición deseada. - Posición fija para el uso de tiras Ortho-Strips para el procedimiento IPR. Indicaciones: La utilización con limas oscilantes para la reducción del esmalte interproximal durante los protocolos IPR en Ortodoncia. Ventaja: 20.000 oscilaciones por minuto para la máxima prestación de uso de las limas.

**INSTRUMENTAL DE ORTODONCIA: MISCELÁNEA**

Stripping



**KIT COMBISTRIP**

Marca: SDC  
Descripción: KIT 6 Unidades  
**Ref. L5244**

**167,99 €**

**COMBISTRIP ULTRAFINO**

Marca: SDC  
Descripción: Envase 3 Unidades  
**Ref. L5245**

**85,99 €**

**COMBISTRIP FINO**

Marca: SDC  
Descripción: Envase 3 Unidades  
**Ref. L5246**

**85,99 €**

**INSTRUMENTAL DE ORTODONCIA: MISCELÁNEA**



L5248

**POLYSOFT ULTRAFINO**  
Marca: SDC  
Descripción: Envase 25 Unidades  
**Ref. L5248**

**46,49 €**



L5249

**POLYSOFT EXTRAFINO**  
Marca: SDC  
Descripción: Envase 25 Unidades  
**Ref. L5249**

**46,49 €**



L5250

**POLYSOFT FINO**  
Marca: SDC  
Descripción: Envase 25 Unidades  
**Ref. L5250**

**46,49 €**



L5251

**POLYSOFT MEDIO**  
Marca: SDC  
Descripción: Envase 25 Unidades  
**Ref. L5251**

**46,49 €**

Pulido con alto brillo tras la reducción interproximal, restauraciones, o para los tratamientos de profilaxis. Polysoft es una tira fina de poliéster con revestimiento abrasivo ultra-fino en una cara. Excelente para el acabado de las áreas interproximales y superficies subgingivales, proporciona mucho brillo al esmalte, los composites y los cementos.

**INSTRUMENTAL DE ORTODONCIA: MISCELÁNEA**



**KIT DE INTRODUCCIÓN SDC-IRS G5-PROLIGN (PIEZA DE MANO NSK)**

Marca: SDC  
Descripción: 1kit = 1 pieza SDC-NSK Ti Max X55 Water; 1x G5-ProLign 0.1, 0.2, 0.3, 0.4, 0.5 doble cara + 1 x 0.1 y 0.2 un lado; 1 x CombiStrip Ultra fino + 1 x Combistrip fino, 1 x G5-UltraSoft; 1 x Galga para medir 5 piezas; 20 x soportes de cuchillas G5.

**Ref. L5254** **1.201,99 €**

1 pieza SDC-NSK Ti Max X55 Water, reducción 4:1, stroke 1.4. (Velocidad de ajuste de micromotor: 40'000 rpm, Velocidad de trabajo recomendada: 10'000 rpm)

**KIT DE INTRODUCCIÓN SDC-IRS G5-PRO STRIP**

Marca: SDC  
Descripción: 1kit= 1x Pieza de Mano SDC-SIRONA II Water, G5 ProStrip Set(ref.L5238), + 1x CombiStrip (ref. L5245)+ 1x Kit Measuring gauge set, 5pc s (ref.L5252) +20x Mango G5

**Ref. L5225** **1.210,99 €**

**KIT DE INTRODUCCIÓN SDC-IRS G5-PRO LIGN**

Marca: SDC  
Descripción: 1kit= 1x Pieza de Mano SDC-SIRONA II Water+1x G5 ProLign Set (ref.L5229) +1x CombiStrip (ref. L5245)+ 1x CombiStrip (ref. L5246) + 1 x Kit Measuring gauge set, 5pcs (ref. L5252) +20x Mango G5

**Ref. L5226** **1.261,99 €**

**KIT DE ORTODONCIA MINI SDC-IRS**

Marca: SDC  
Descripción: 1kit = 1x G5 ProLign Set+ 1x CombiStrip (ref. L5245)+ 1x CombiStrip (ref. L5246) + 1x Kit Measuring gauge set, 5pcs (ref. L5252) +5x Mango G5

**Ref. L5227** **291,99 €**

Cantidades: 4 ProLign (tiras calibradas dos caras), 2 ProLign (tiras calibradas una cara), 2 CombiStrip (tiras en forma de ángulo (UF+F)), 1 Measuring gauge 5 (pulido super fino), 5 Shanks (universales)



## INSTRUMENTAL DE ORTODONCIA: MISCELÁNEA



### SET G5 PROLIGN + G5 ULTRASOFT

Marca: SDC

Descripción: Set 7 unidades: All G5-ProLign+ 1 G5-UltraSoft

Las tiras G5-ProLign son especialmente adecuadas para preparaciones mínimamente invasivas de ortodoncia seguras y precisas. Tratamiento seguro y cómodo. Excelentes herramientas con tiras de espesor perfectamente calibradas, para una reducción interproximal controlada.

Todos G5-ProLign + 1 G5-UltraSoft

Ref. L5229

211,99 €



### G5-PROLIGN 3 UNIDADES

Marca: SDC

Descripción: SET 3 Unidades

Ref. L5234 G5-PROLIGN 0.10 mm UNA CARA 95,99 €

Ref. L5235 G5-PROLIGN 0.20 mm UNA CARA 95,99 €

## INSTRUMENTAL DE ORTODONCIA: MISCELÁNEA



### SET ALL G5-PROSTRIP + G5-ULTRASOFT

Marca: SDC

Descripción: SET 6 Unidades

Ref. L5238

151,99 €



### G5-PROSTRIP 3 UNIDADES

Marca: SDC

Descripción: 3 Unidades

Ref. L5239 G5-PROSTRIP 15 micras 75,99 €

Ref. L5240 G5-PROSTRIP 25 micras 75,99 €

Ref. L5241 G5-PROSTRIP 40 micras 75,99 €

Ref. L5242 G5-PROSTRIP 15 micras UNA CARA 75,99 €

Ref. L5243 G5-PROSTRIP 25 micras UNA CARA 75,99 €



### G5-ULTRASOFT 6 MICRAS PARA PULIR

Marca: SDC

Descripción: Envase 3 Unidades. Los dentistas y ortodoncistas tradicionales no están acostumbrados a realizar el pulido del esmalte de la zona tratada después de la reducción interproximal con una tiras inferiores a 15 micras SDC ha creado una tira de 6 micras ideal para pulir y terminar el tratamiento interproximal, dejando la superficie del esmalte tratada suave como el esmalte natural.

Ref. L5247

73,99 €

## INSTRUMENTAL DE ORTODONCIA: MISCELÁNEA



### G5-ULTRASOFT

Marca: SDC

Descripción: El G5-Shank es un soporte de cuchilla universal de nuevo desarrollo para ser usado con todos los instrumentos del G5.

Ref. L5236 40u.

20,19 €

## PIEZA DE MANO SIRONA II WATER TI



Marca: SDC

Descripción: "Pieza de Mano Sirona de Titanio.

Velocidad Micromotor: 20/25'000 rpm.

Velocidad ideal 8'000 rpm. Reducción 2,4:1"

Ref. L5253 1 Unidad

1.008,99 €

★ NOVEDAD

**MEDIDORES / GALGAS PARA STRIPPING**



Más información



Marca: Dentasonic

Descripción: Para medir la distancia interdental que existe antes y después de realizar stripping. Completamente esterilizable en autoclave. 6 grosores diferentes: 0,1; 0,15; 0,2; 0,3; 0,4 y 0,5.

Ref. L3650

50,00 €

★ NOVEDAD

**LIMAS DIASTRIP**



L3652 Kit una cara 5 limas (2x15; 25, 40, 60)

110 €

	L3657	L3658	L3659	L3660
Grano µm	15	25	40	60
Grosor un lado mm	0,08	0,1	0,15	0,20

5 unidades

110 €

L3651 Kit doble cara 5 limas (2x15; 25, 40, 60)

110 €

	L3653	L3654	L3655	L3656
Grano µm	15	25	40	60
Grosor dos lados mm	0,10	0,15	0,20	0,30

5 unidades

110 €

L3661 Kit doble cara 5 limas serradas (2x15; 25, 40, 60)

110 €

**SERRADAS**

	L3662	L3663	L3664
Grano µm	15	25	40
Grosor dos lados mm	0,10	0,15	0,20

5 unidades

110 €

Marca: Dentasonic

Descripción: Limas de diamante oscilantes para reducción interdental del tamaño del diente, bilateral o monolateral, y acabado y pólido en ortodoncia o restauración.

★ NOVEDAD

**DENTASONIC KIT**



Marca: Dentasonic

Descripción: Kit Profesional en caja de estaño con limas DiaStrip para reducción interdental del tamaño del diente, bilateral o monolateral, y acabado y pólido en ortodoncia o restauración. Nueva pieza de mano oscilante con refrigerador de agua con un radio de 4:1; además tiene una cabeza (rotatoria) separada, para fresas o pulidores con RA Ø 2.35mm; y un medidor de 6 grosores.

Ref. L3665 Kit Duo Profesional

1.198 €

ENVASE: 4 limas diastrip de 2 lados, 4 limas diastrips de 1 lado, dos diastrips para pulir blancas, 2 pulidores para remover restos de brackets, 1 galga con 6 medidas, 1 refrigerador de agua Dentasonic HP, 1 cabeza para fresas o pulidores con RA Ø 2.35mm; 1 expulsador

★ NOVEDAD



Marca: Dentasonic

Descripción: Kit Inicial en caja de estaño con limas DiaStrip para reducción interdental del tamaño del diente, bilateral o monolateral, y acabado y pólido en ortodoncia o restauración. Nueva pieza de mano oscilante sin refrigerador de agua con un radio de 4:1

Ref. L3666 Kit Starter Inicial

798 €

ENVASE: 4 limas diastrip de 2 lados, 4 limas diastrips de 1 lado, 1 galga con 6 medidas, 1 Dentasonic HP sin refrigerador de agua, 1 expulsador



Descuentos según volumen de compra: 5% a partir de 500€ / 10% a partir de 1.000€ / 15% a partir de 1.500€

**INSTRUMENTAL DE ORTODONCIA: MISCELÁNEA**



**CUÑAS SDC**

Marca: SDC

Descripción: 100 cuñas en cada envase.

- Ref. L5220** Cuña Ondulada Ancha Orthofile **78,99 €**
- Ref. L5221** Cuña Ondulada Media Orthofile **78,99 €**
- Ref. L5222** Cuña Ondulada Estrecha Orthofile **78,99 €**



**LIMAS SUNSET STRIP**

Marca: GESTENCO



				
I lado	L8090	L8091	L8092	L8093
Tipo	Super Fina	Fina	Media	Gruesa
Grosor	0.08	0.10	0.13	0.18

Utilizar con mango Sunset Strip L8089. Las limas versátiles de un lado Sunset Strip son perfectas para contornear y acabar restauraciones de composite en un solo diente.

**26,19 €**

				
2 lados	L8094	L8095	L8096	L8097
Tipo	Super Fina	Fina	Media	Gruesa
Grosor	0.11	0.15	0.21	0.30

Utilizar con mango Sunset Strip L8089. Excelentes para contornear y acabar restauraciones de composite y especialmente buenas para reducciones interproximales.

**29,95 €**

**Ref. L8089** Mango



**26,19 €**

**O'STRIPPERS**



**O'STRIPPERS KIT LIMAS**

Marca: Komet

Descripción: Juego de Limas que contiene 1 de cada (de la L5942 a L5945). Los instrumentos deben utilizarse exclusivamente con el contra-ángulo oscilante OS30 de Komet.

**Ref. L5941** **192,26 €**



**REPUESTOS LIMAS**

- Ref. L5942** OSIM 1 x 0,30 mm (2 caras). Diamante grano normal **48,05 €**
- Ref. L5943** OSIF 1 x 0,15 mm (2 caras). Diamante grano fino **48,05 €**
- Ref. L5944** OS2F 1 x 0,30 mm (2 caras). Diamante grano fino **48,05 €**
- Ref. L5945** OS2M 1 x 0,45 mm (2 caras). Diamante grano normal **48,05 €**

Komet ha desarrollado una solución fiable para un stripping oscilante seguro y eficiente. El nuevo disco de segmento oscilante de 60° conviene por su tamaño: con un radio de 1,4 cm y un ángulo de giro de 30°, puede aplicarse incluso en condiciones de espacio muy reducidas. No necesita protector de disco. En comparación con los discos rotatorios de radio completo con diámetros de hasta 2,2 cm, que además requieren añadir protector de disco, el disco de segmentos ofrece las mejores condiciones para el stripping en zonas de difícil acceso. Con el diseño patentado en panel del disco segmentado oscilante dispone Ud. de un innovador instrumento que consigue unos resultados de tratamiento convincentes gracias a su óptima visibilidad y buen transporte de virutas.

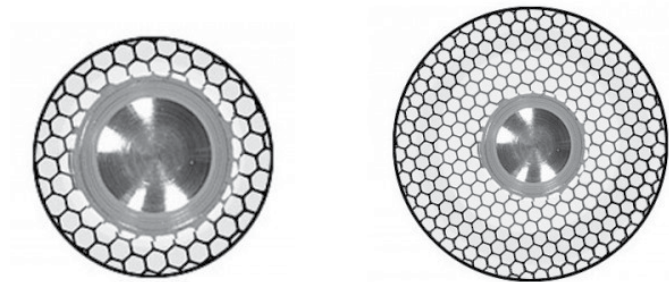

**DISCOS DIAMANTE**

Marca: Komet

Descripción: Discos de stripping, use protector. Se recomienda usar mandril 303.

**Ref. 84700** Disco diamante 8934A.900.100, 1x 0,15 mm (max 30000min -1/rmp) **24,75 €**

**Ref. 84701** Disco diamante 8934A.900.180, 3 x 0,15mm (max 25000min -1/rmp) **36,89 €**

separador

proclinic

## SEPARADOR DE MEJILLAS CON DEPRESOR LINGUAL

Marca: Proclinic  
 Descripción: Resistente. Esterilizable en autoclave hasta 121°C (250°F).



19,95€

1 unidad

Ref. L7443 Pequeño  
 Ref. L7440 Grande

separador

proclinic

## SEPARADOR DE MEJILLAS CON DEPRESOR LINGUAL Y TIRAS

Marca: Proclinic  
 Descripción: Autoclave 121°C

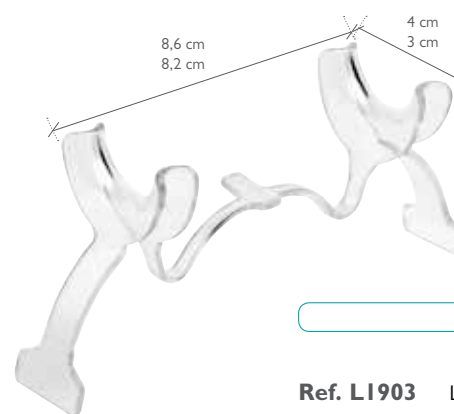

20,59€

1 unidad

Ref. L1903 Lingual Pequeña (3cm x 8,2cm)  
 Ref. L1902 Lingual Grande (4cm x 8,6cm)

separador

proclinic

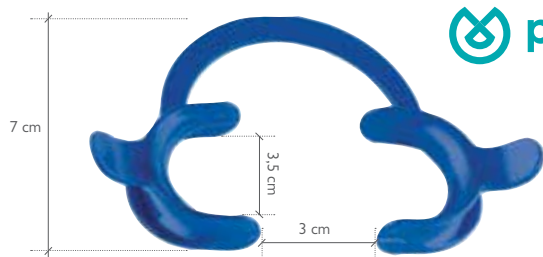

## SEPARADOR DE MEJILLAS CON LENGÜETA INTERNA

Marca: Proclinic  
 Descripción: Separador de Mejillas con lengüeta interna para separar mejilla de los dientes. Pequeño.

Desde 11,99€

1 unidad

Ref. L0333 Desechable. Pequeño. 10 u. 25,74 €  
 Ref. L0334 Autoclavable. Pequeño. 1 u. 12,35 €

## RETRACTOR MEJILLA CON EXTENSIONES



Marca: G&H Wire

Descripción: Material blando para el confort del paciente. Diseño para una función completa. Incluye mangos que pueden ser sujetados por el paciente. Eficiente para fotos intra-orales y adhesiones. Autoclave temperatura máxima 120°C-248°F.

Ref. L6344

23,65 €

retractor



 **proclinic**

## RETRACTOR DE LABIOS COMBINADO CON ASAS



**19,95€**

1 unidad

Marca: Proclinic  
 Descripción: Resistente. Esterilizable en autoclave hasta 132°C (270°F)  
**Ref. L7441** Pequeño (3,4cm x 3,25cm)

retractor



 **proclinic**

## RETRACTOR DE LABIOS COMBINADO

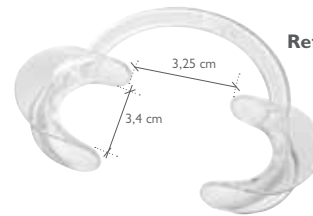

**Ref. L1900**

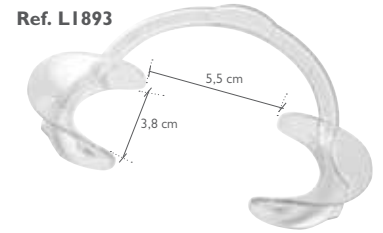

**Ref. L1893**

**16,49€**

2 unidades

Marca: Proclinic  
 Descripción: Autoclave 121°C  
**Ref. L1900** Pequeño (3,4cm x 3,25cm)  
**Ref. L1893** Mediano (3,8cm x 5,5cm)

## RETRACTOR DE MEJILLAS SMILE RADAR



Marca: G&H Wire  
 Descripción: El retractor Smile Radar viene con una aplicación asociada que el paciente se puede descargar en su smartphone, le permitirá seguir el tratamiento del paciente sin tener que verle en la clínica, lo cual le ahorrará tiempo y le permitirá gestionar mejor las citas. La aplicación junto con el uso del retractor guiará al paciente a tomarse las fotos adecuadamente y le avisará para que lo haga cada 14 días. Las fotos quedan registradas para poder seguir el tratamiento y ver su evolución, además se envían al doctor para que pueda hacer el seguimiento de una forma cómoda.

**Ref. L8126** 1 unidad

**19,99 €**

## TUS VENTAJAS

*Nuestro compromiso, 100% satisfacción*

- ENVÍO GRATIS a partir de 110€ de compra.
- Disponibilidad de stock del 99,46% .
- Más de 4,600 ofertas con hasta un 50%dto.
- Hasta un 15% dto. en todas tus compras.
- 5% dto. extra por comprar en proclinic.es
- Más de 17.000 productos de las primeras marcas.
- Más de 2.500 productos Marca Proclinic.
- Entrega en 24 horas.
- Tienes 15 días para cambiar de opinión.
- Servicio devoluciones online.
- Consulta el estado de tu pedido online.



## RETRACTOR DE LABIOS PARA FOTOS

Marca: Proclinic  
 Descripción: Retractor autoclavable.

16,79€

Bolsa 2 uds.

Ref. L0338 Pequeño (6,75 cm x 3,6 cm)

Ref. L0339 Mediano (7,25 cm x 4,5 cm)



### RETRACTOR MEJILLA FOTO 2 LADOS



Marca: DENTSPLY RAIN TREE ESSIX

Características: Tome fotos intra-orales sin asistencia. Con extremos alargados que permiten acceso sin restricciones a regiones anteriores y posteriores de la boca. Esterilizable en autoclave.

Ref. 2 unidades

Ref. L9584	Adulto. Medidas: 4,44 x 16,5 x 5	25,49 €
Ref. L9585	Infantil. Medidas: 3,2 x 15,25 x 3,8	25,49 €

### RETRACTOR MEJILLAS DOBLE LADO



Marca: G&H Wire

Características: 2 unidades.

Grande. Autoclave hasta 125°C. Medidas: 4,7cm x 17cm x 3,5cm.

Ref. L2178 Adulto.

Ref. L2187 Niño.

24,69 €



retractor

 proclinic

## RETRACTOR LABIOS FOTO

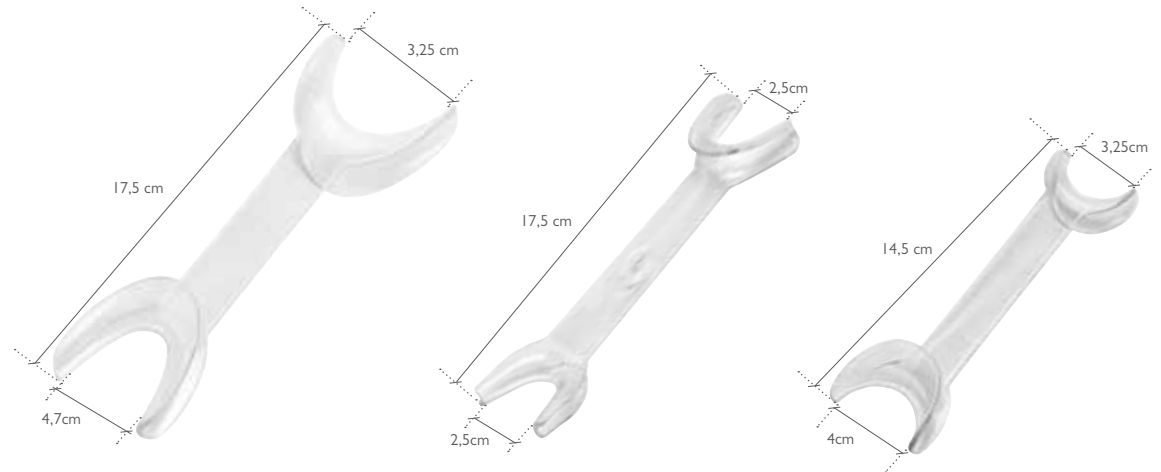

21,65€

2 unidades

Marca: Proclinic  
 Descripción: Autoclave 121°C  
**Ref. L1897** Pequeño (4cm x 14,5cm x 3,25cm)  
**Ref. L1896** Mediano (2,5cm x 17,5cm x 2,5cm)  
**Ref. L1895** Grande (4,7cm x 17,5cm x 3,25cm)

Separadores de Mejillas



retractor

 proclinic

## RETRACTOR DE LABIOS PARA FOTOS DOBLE EXTREMO

Marca: Proclinic  
 Descripción: Un extremo pequeño y un extremo mediano. Autoclavables. 2 unidades.



L0340

31,95€

2 unidades



retractor

 proclinic

## RETRACTOR DOBLE ACERO INOXIDABLE

NOVEDAD 

Marca: Proclinic  
 Descripción: Separador autoclavable. Acabado metálico satinado.



L7442

29,99€

2 unidades



**SEPARADOR / RETRACTOR NOLA CON ASPIRACIÓN.NOLA**



- Retractor ajustable a la mejilla**  
Protege las mejillas y permite la total exposición de los arcos dentales.
- Protector lingual**  
Mantiene la lengua en su posición, permitiendo la salivación al paciente.
- Tubos bilaterales de silicona para alto o bajo volumen**  
Dirige con precisión el flujo salival y asegura la evacuación por lo que el entorno permanece totalmente seco.

PRODUCTO DESTACADO

Expone totalmente los Arcos Dentales: El sistema aísla completamente los arcos dentales para crear un campo sin obstáculos. El pleno acceso a ambos arcos promueve el uso eficiente del tiempo y resultados efectivos. Mejora la comodidad del paciente. El auto-ajuste y el diseño abierto permiten que el paciente continúe la deglución y promueve la relajación. La superficie lisa del aparato evita la irritación del tejido blando. Fácil de usar El sistema es fácil de montar y se puede insertar y utilizar por un solo operador. Disponible en tamaños grandes y pequeños. Autoclaves, pero puede ser esterilizado en frío.

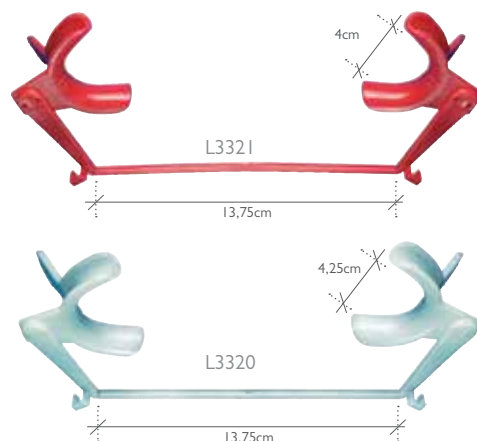

Más información



Marca: Great Lakes Orthodontics

Descripción: Esta sola unidad de retractor de ofrece la vista y el máximo acceso a ambas arcadas dentales. Puede ser frío o esterilizada en autoclave.

El Kit incluye: - 1 retractor para mejillas - 1 conector flexible - 1 protector lingual - 2 tubos bilaterales para succión - 1 conector central "Y" para succión con adaptador de bajo volumen.

- Ref. L3320** Retractor Nola Adulto Blanco (Kit Completo) **73,99 €**
- Ref. L3321** Retractor Nola Niño Rojo (Kit Completo) **73,99 €**
- Ref. L3323** Reposición Adaptadores de Bajo Volumen Nola 4uds. **44,79 €**
- Ref. L3324** Protector Lingual Adulto Blanco 2uds **46,35 €**
- Ref. L3325** Protector Lingual Niño Rojo 2uds **46,35 €**



**RETRACTOR GINGIVAL LABIAL**

Marca: G&H Wire  
Características: 2 unidades. Retractor Gingival hecho de plástico esterilizable en autoclave, ideal para fotografías oclusales ya que sujeta los labios dejándolos fuera del camino durante las fotos o adhesiones. Diámetro 2½". Máxima temperatura en autoclave 120°C.

- Ref. L2099** Adulto
- Ref. L2100** Niño **34,99 €**

**RETRACTOR DE LABIOS 'PIGEON'**

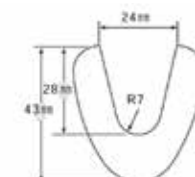

**SS**  
No.22-741

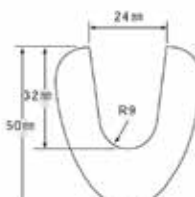

**S**  
No.22-740

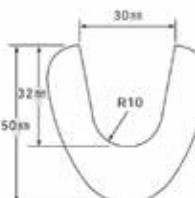

**M**  
No.22-739

Marca: Yamaura Dental Corporation (YDM)  
Descripción: Retractor ergonómico, esterilizable.

- Ref. L3315** Extra Pequeño
- Ref. L3301** Pequeño
- Ref. L3300** Mediano **42,99 €**





retractor



## RETRACTOR UN LADO

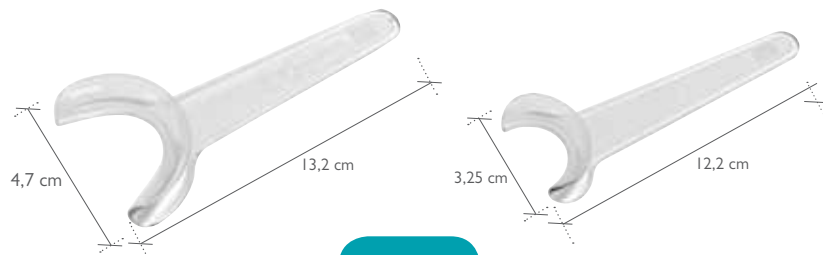

15,45€

2 unidades

Marca: Proclinic  
Descripción: Autoclave 121°C

Ref. L1905 Pequeño (3,25cm x 12,2cm)  
Ref. L1904 Mediano (4,7cm x 13,2cm)



retractor



## RETRACTOR OCLUSAL PARA FOTO

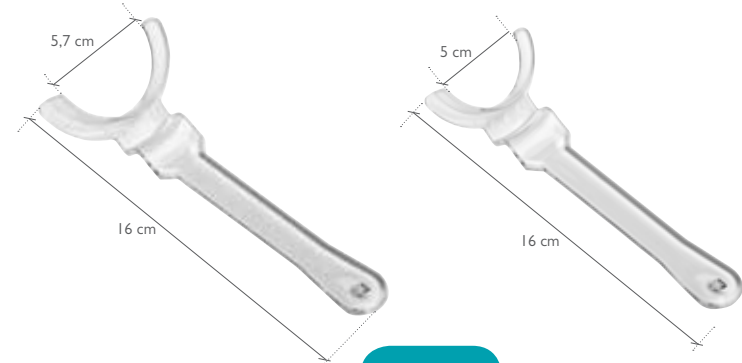

18,55€

1 unidad

Marca: Proclinic  
Descripción: Autoclave 121°C

Ref. L1892 Pequeño (5cm x 16cm)  
Ref. L1891 Mediano (5,7cm x 16cm)



retractor



## RETRACTOR DE LABIOS COMBINADO



16,49€

1 unidad

Marca: Proclinic  
Descripción: Autoclave 121°C

Ref. L1890 Grande (7,5cm x 16,5cm x 3,5cm)



retractor



## RETRACTOR OCLUSAL

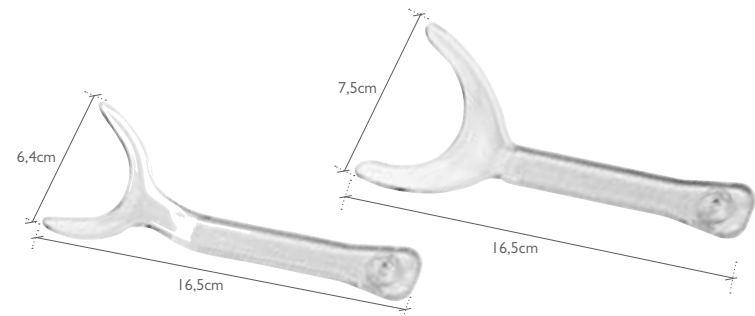

19,55€

1 unidad

Marca: Proclinic  
Descripción: Autoclave 121°C

Ref. L1898 Pequeño (6,4cm x 16,5cm)  
Ref. L1907 Grande (7,5cm x 16,5cm)

retractor



## RETRACTOR DOBLE

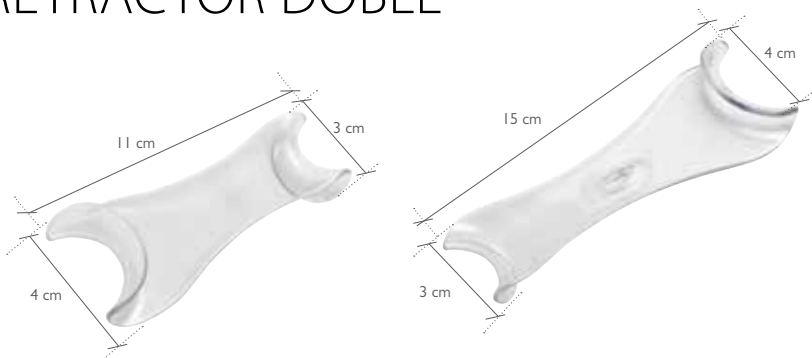

20,59€

2 unidades

Marca: Proclinic  
Descripción: Contenido: 2 uds. Autoclave 121°C

Ref. L1899 Corto (3cm x 11cm x 4cm)

Ref. L1901 Largo (3cm x 15cm x 4cm)



## RETRACTOR PARA FOTO OCLUSAL EEZ

Marca: Ortho Technology  
Características: Retractor para Foto Oclusal con diseño innovador. Su mango curvado permite la retracción labial. Esterilizable a 134°C. 1 unidad.

Ref. L24088

35,60 €



## RETRACTOR DE MEJILLAS Y LENGUA

Marca: G&H Wire  
Descripción: Diseñado para maximizar la exposición intraoral en cualquier tratamiento. Los labios y las mejillas son retraídos simultáneamente mientras que la lengua está bloqueada. Material suave y fuerzas ligeras que aseguran el confort del paciente. Autoclave 127°C.

Ref. L2107

20,15 €

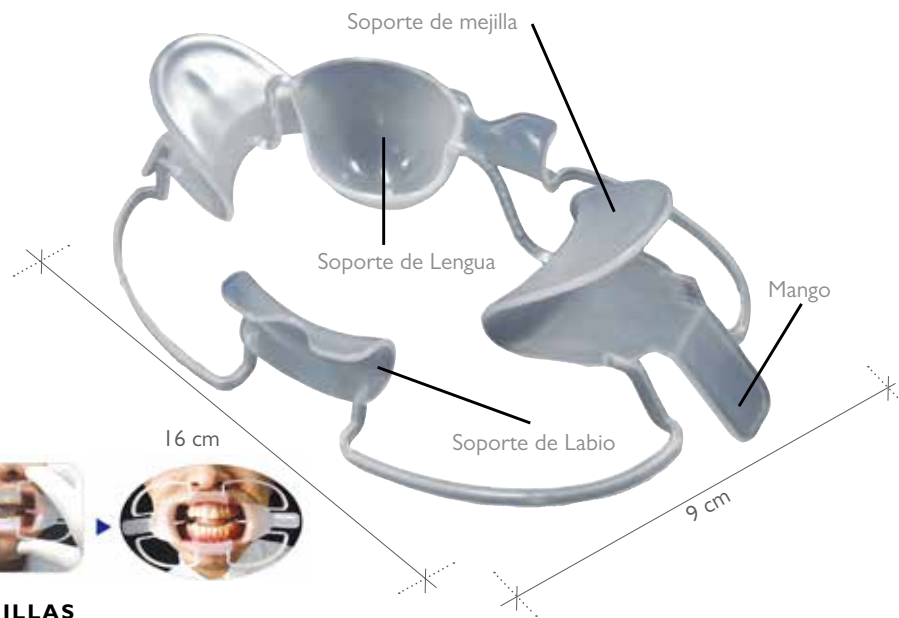

## RETRACTORES DE MEJILLAS

Marca: Yamaura Dental Corporation (YDM)  
Descripción: Retrae las mejillas, los labios y la lengua para una mejor visibilidad y comodidad del paciente. Conveniente para una corrección dental estética, blanqueamiento en clínica y los brackets del tratamiento de ortodoncia

Ref. L3308 Doble Anchura Pequeño (16 cm x 9 cm)

42,99 €

Ref. L3309 Doble Anchura Grande (17 cm x 9,5 cm)

42,99 €

**SEPARADOR DE MEJILLAS SPANDEX**

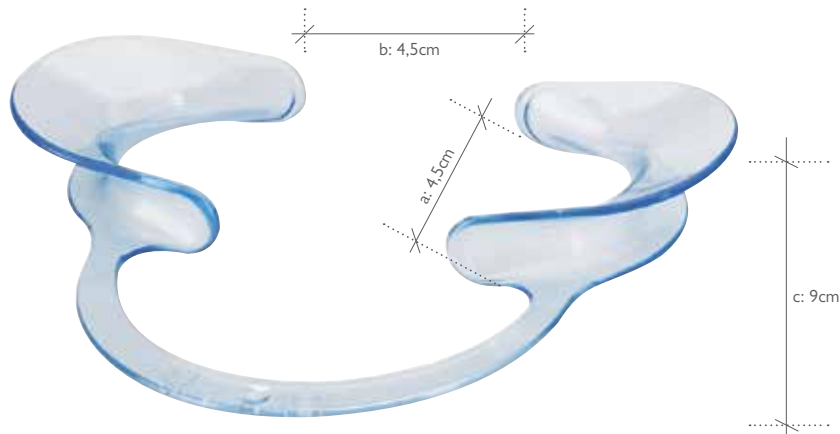

**Descripción:** Plástico transparente autoclavable. 2 unidades. Retractor de mejillas y labios.  
 - Permite una visión amplia del campo operatorio.  
 - Ideal para el tratamiento de dientes anteriores y para la toma de fotos.  
 - Fabricado en plástico antirreflectante.  
 - Esterilizable.

**Ref. 0819** Niño. (a: 3,7cm - b: 3,25cm - c: 7,25cm) **15,89 €**  
**Ref. 0801** Adulto. (a: 4,5cm - b: 4,5cm - c: 9cm) **16,90 €**

**SEPARADOR DE MEJILLAS CON ALAMBRE**

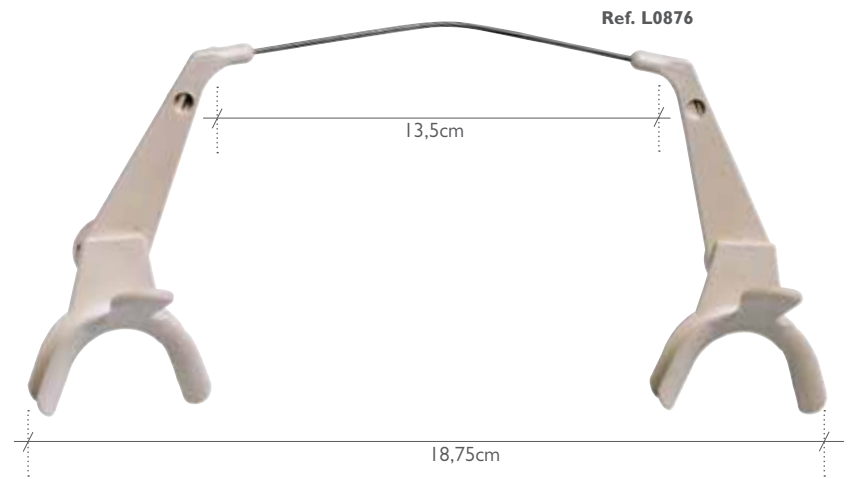

**Marca:** G&H Wire  
**Descripción:** Asegura la accesibilidad. El arco de acero inoxidable proporciona confort y durabilidad. Esterilizable en autoclave (temperatura máxima 177°C).

**Ref. L0876** Niño. **30,89 €**  
**Ref. L0875** Adulto. **30,89 €**

separador



**SEPARADOR DE MEJILLAS**

**Marca:** Proclinic  
**Descripción:** Con Depresor Lingual. Desechable. Disponible en 2 tamaños.

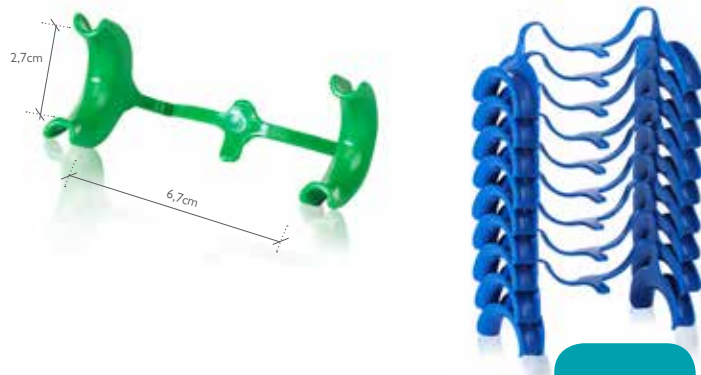

**15,25€**

**Ref. L0329** 10 unidades. Pequeño (6,7cm x 2,7cm)  
**Ref. L0330** 10 unidades. Mediano (9cm x 3,25cm)

10 unidad

**RETRACTOR MEJILLA / LENGUA**



**Marca:** G&H Wire  
**Descripción:** Un diseño clásico que provee una retracción de mejilla confortable mientras bloquea la lengua. Se vende individualmente. Autoclave (125°C-257°F Temperatura máxima).

**Ref. L2173** 9,5cm x 3,4cm **23,45 €**

separador

proclinic

## ANILLO LABIAL PARA FOTO



11,35€

1 unidad

Marca: Proclinic

Descripción: Esterilizable en frío

Ref. L1906 Pequeño (4cm x 5,8cm)

Ref. L1894 Grande (5cm x 8cm)

## SEPARADOR DE MEJILLAS OPTRAGATE



OPTRAGATE Kit surtido

Marca: Ivoclar-Vivadent

Descripción: 40 u. Regular + 40 u. Small

Ref. 6561 80 unidades

111,00 €

OPTRAGATE Kit Regular

Ref. 6562 80 unidades.

111,00 €

OPTRAGATE Kit Small

Ref. 6563 80 unidades.

111,00 €

Optra Line: Línea de accesorios especialmente diseñada para la colocación de composites. OptraGate: Instrumento auxiliar flexible de forma tridimensional, que permite una completa visión y acceso al campo operatorio. OptraGate es muy fácil de colocar y cómodo para el paciente incluso en largas sesiones de tratamiento. OptraGate se puede utilizar en infinidad de tratamientos: Restauraciones con composites, tallados, tomas de impresión, limpiezas profesionales, fijación de brackets de ortodoncia, tomas de mordida etc. Disponible en dos tamaños.

## INSTRUMENTAL DE ORTODONCIA: MISCELÁNEA

Inserto de silicona

- Los espejos se fijan en el mango - no se deslizan
- Rota para el ángulo deseado
- Permanentemente sujeto a la cabeza
- Totalmente autoclavable

Los espejos se ponen y se quitan con un giro del mango - fácil y rápido

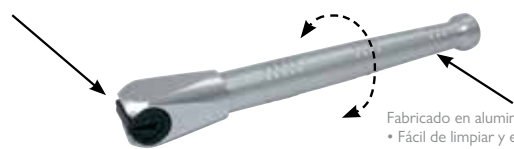

Fabricado en aluminio  
• Fácil de limpiar y esterilizar  
• Anodizado para una vida larga

Totalmente ajustable  
• El espejo se puede posicionar y sujetar en cualquier ángulo

### MANGO PARA ESPEJOS G&H WIRE

Marca: G&H Wire

Descripción: De aluminio duradero: fácil limpieza y esterilización. Se aplica la fuerza de sujetar el espejo girando el mango. La parte que conecta con el espejo tiene silicona insertada, asegurando que el espejo no desliza. Se puede rotar al ángulo deseado. Autoclavable. Longitud del mango 12cm.

### MANGO PARA ESPEJOS DE ACERO

Ref. L6313 1 Unidad

136,99 €

### MANGO PARA ESPEJOS DE CRISTAL

Ref. L6312 1 Unidad

136,99 €

## SEPARADORES PARA FOTO DOBLE LADO



Marca: Ortho Technology

Características: Tamaño para adaptarse confortablemente a la mayoría de adultos y niños. • Diseño de plástico duradero

- No se empaña • Construido con peso ligero
- Válido para la mayoría de fotos posteriores
- Esterilizable en autoclavable hasta 121°C.

Ref. L2463 1 par por envase

35,60 €

## RETRACTOR DOBLE NEGRO



Marca: Nichrominox

Características: Envase 2 unidades.

Hecho de aluminio anodizado puede usarse por dos lados. Especial para fotografía oral.

Ref. I8950

39,99 €

**FONDO NEGRO/CONTRASTE OCLUSAL PARA FOTOGRAFÍA DE SILICONA**



Marca: Nichrominox  
 Características: Contraste hecho de silicona. Puede doblarse para adaptarse. Muy cómodo para el paciente, da contraste a las fotografías y elimina aquellos elementos que no son necesarios en la imagen. Pueden ser limpiados por cualquier proceso y son autoclavables 134°.

Ref. L1895I **40,00 €**

**FONDO NEGRO/CONTRASTE PARA FOTOGRAFÍA**



Marca: Yamaura Dental Corporation (YDM)  
 Características: El Fondo Negro o Contraste es la herramienta imprescindible para la fotografía dental para poder distinguir bien todas las piezas.

Ref. L3307	Anterior Pequeño	<b>42,99 €</b>
Ref. L3305	Anterior Grande	<b>42,99 €</b>
Ref. L3306	Posterior	<b>42,99 €</b>

**ESPEJO BUCAL PARA FOTOS**

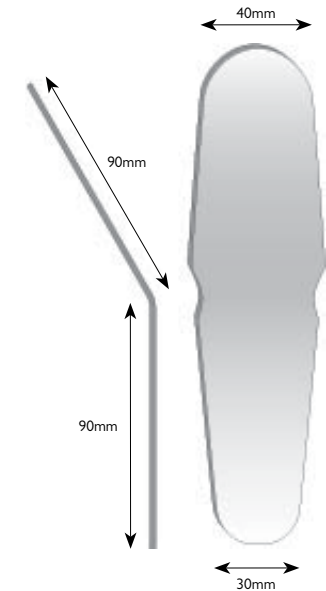

Marca: YDM  
 Descripción: Esterilizable en autoclave (hasta 135°C). Con acero inoxidable evita roturas, permite un uso prolongado del espejo. Diseño curvado para que los dedos no salgan en las fotografías.

Ref. L0024 **126,99 €**

**ESPEJO FOTOGRAFICO DE ACERO INOXIDABLE ANGULADO**

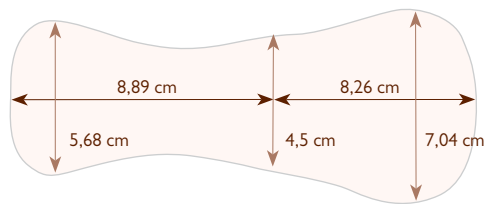

Ref. L6038 OCLUSAL angulado **94,75 €**

Tiene dos extremos para servir para bocas de todos tamaños. El espejo está angulado a aproximadamente 15° para permitir al paciente o profesional sujetarlo, y a la vez mantener la mano fuera de la vista de la cámara. El espejo está pulido en las dos caras.



Sólo por **72,15 €**

**ESPEJOS ANGULADOS ACERO INOXIDABLE**

Marca: Bestdent  
 Descripción: 1 unidad

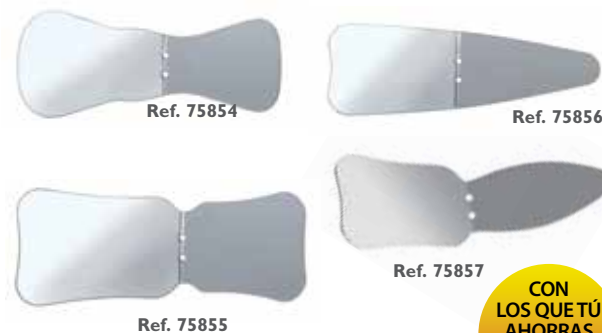

Ref. 75854	Oclusal adulto y niño redondeado (medidas: 18x7x5,5)
Ref. 75855	Oclusal adulto y niño ancho (medidas: 18,5x 7,3x6,5)
Ref. 75856	Adulto oclusal y bucal (medidas: 18,25x6,20x2,75)
Ref. 75857	Niño oclusal y bucal (medidas: 17,5x5,70x2,75)

**72,15 €**



**ESPEJO FOTOGRAFICO OCLUSAL DE CRISTAL**

Marca: G&H Wire  
 Descripción: Cubierto por los dos lados con cromo para un reflejo máximo.

Ref. L2174	Dimensiones: 6,8 cm x 9,7 cm (en el punto más ancho).	<b>53,75 €</b>
Ref. L1926	Dimensiones: 6,7cm x 13,5cm (en el lado más ancho).	<b>69,99 €</b>

## ESPEJOS FOTOGRÁFICOS DE ACERO INOXIDABLE



oclusal  
ref. L6034



lingual  
ref. L6036



lateral  
ref. L6035

<b>Ref. L6034</b>	Oclusal	<b>78,78 €</b>
<b>Ref. L6036</b>	Lingual	<b>78,78 €</b>
<b>Ref. L6035</b>	Lateral	<b>78,78 €</b>
<b>Ref. L6037</b>	Juego de 3 espejos (uno de cada)	<b>202,90 €</b>

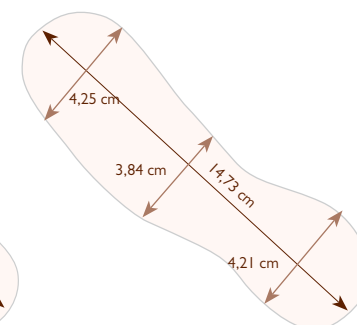
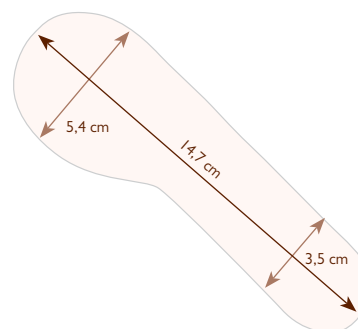
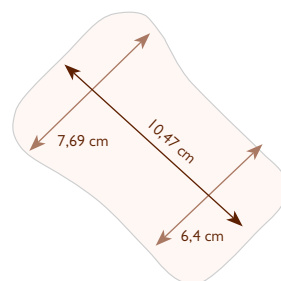

Estos espejos fotográficos ofrecen la máxima durabilidad. Superficies de acero inoxidable altamente pulidas que no se desconchan, no se fracturan ni se pelan. Espejo en las dos caras. Tienen bordes redondeados y pulidos para asegurar la máxima comodidad del paciente. Compatible con técnicas de esterilización.

## ESPEJOS FOTOGRÁFICOS DE CRISTAL

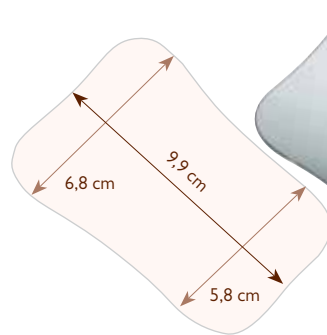

oclusal adulto  
ref. 7886

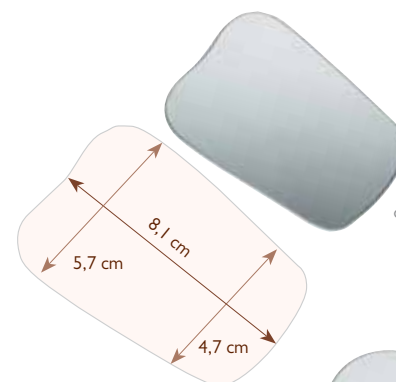

oclusal niño  
ref. 7887

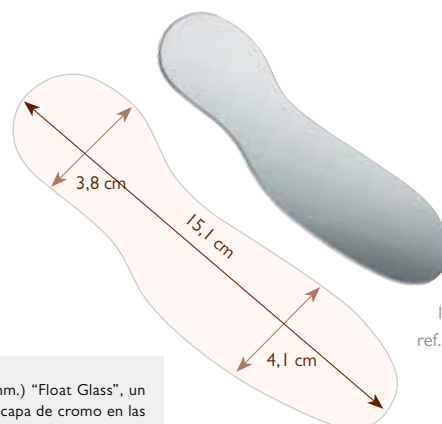

lateral  
ref. 7889

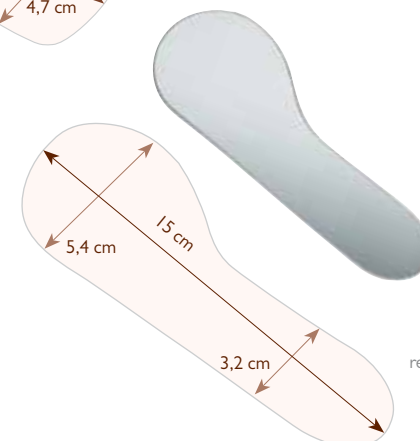

lingual  
ref. 7888

<b>Ref. 7886</b>	Oclusal Adulto	<b>46,81 €</b>
<b>Ref. 7887</b>	Oclusal Niño	<b>46,81 €</b>
<b>Ref. 7888</b>	Lingual	<b>46,81 €</b>
<b>Ref. 7889</b>	Lateral	<b>47,99 €</b>
<b>Ref. L6033</b>	Juego de 4 espejos (uno de cada)	<b>185,99 €</b>

La calidad más alta en espejos para fotografía, para la mejor transferencia de imagen y color. Fabricado en 1/8" (3 mm.) "Float Glass", un cristal especialmente adaptado para hacer fotografías, para garantizar una superficie libre de distorsiones. Llevan una capa de cromo en las dos caras para conseguir la máxima calidad de reflejo. Esterilizable en autoclave hasta 220°C, aire seco y en frío. Grosor 3 mm.

**DINAMOMETRO CON ESFERA / DIAL**



Marca: Yamaura Dental Corporation (YDM)  
 Descripción: Mide la fuerza de los resortes y los elásticos.

**Ref. L3310 355,99 €**

**ARTICULADOR PARA CONSTRUIR OCLUSIÓN**



Marca: Yamaura Dental Corporation (YDM)  
 Descripción: Para construir mordida.

**Ref. L3304 84,99 €**

**HOJAS DE ACETATO PARA CEFALOMETRÍA**



Descripción: Envase de 100 hojas.  
 Formato de 8" x 10" (203 x 254 mm).  
 Grosor del papel: 0,003" (0,076 mm).

**Ref. L0937 36,29 €**

Tratado para evitar que las esquinas se levanten. El lado mate permite trabajar con lápiz o bolígrafo. Calidad excelente para trazar sobre teleradiografías y panorámicas. Bloc con papeles protectores entre cada hoja para evitar estática y para fácil manejo.

**DIENTES DE TIPODONTO**



Marca: Yamaura Dental Corporation (YDM)  
 Descripción: 28 unidades. Herramienta educativa para aprender la fuerza ortodóntica adecuada y el resultado de la posición de los dientes. También se utiliza para practicar la colocación de brackets y ligaduras. Raíz del diente de metal para una conducción rápida del calor.

**Ref. L3311 306,99 €**

**PROTRACTOR / GONIÓMETRO / NORMÓGRAFO**

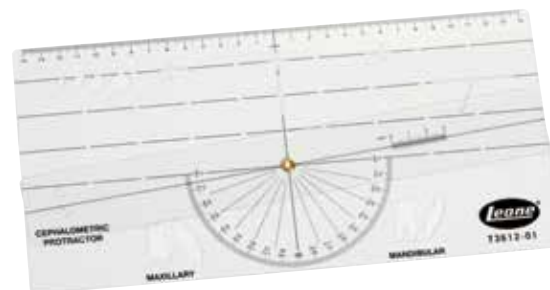

Marca: Leone  
 Descripción: Dotado de escala milimetrada sobre tres lados y del diagrama de Ballard y Wylie. También se utiliza para Ricketts. La medición angular está simplificada por la regla. Las ságomas de los incisivos, de los molares y los agujeros circulares de diferentes dimensiones favorecen la evidenciación anatómica en el trazado

**Ref. L2060 53,42 €**

**COFRES PARA DIENTES**

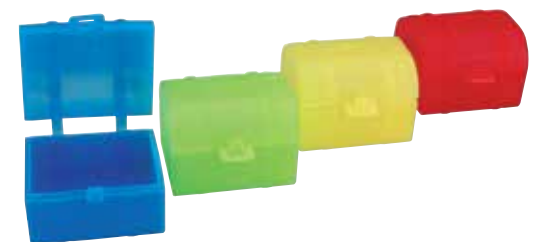

Marca: Hager & Werken  
 Descripción: 100 unidades. Surtido de Colores.

**Ref. L0227 24,15 €**

Cofre atractivo con forma de diente en su parte superior. Diseñado especialmente para guardar dientes extraídos o caídos. Vienen en un surtido de colores atractivos para llamar la atención al "Ratoncito Pérez."

### CAJAS DE RETENEDORES

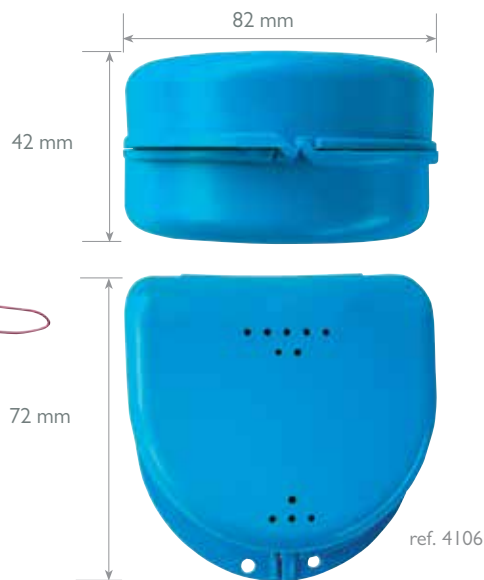

ref. 4106

ref. 6981

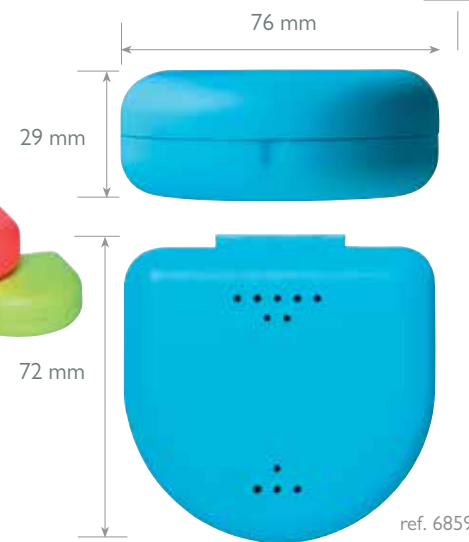

ref. 6859

### CAJAS DE RETENEDORES GRANDES

Descripción: Estuches de ortodoncia. Colores surtidos.  
25 unidades. **envase económico**

**Ref. 4106** Sin cordón y con agujeros de ventilación. **21,89 €**

**Ref. 41062** Sin cordón y sin agujeros de ventilación. **21,89 €**

**Ref. 6981** Con cordón y con agujeros de ventilación. **23,45 €**

### CAJAS DE RETENEDORES PEQUEÑAS

Descripción: Estuches de ortodoncia. Colores surtidos.  
25 unidades. **envase económico**

**Ref. 6859** Sin cordón y con agujeros de ventilación. **19,55 €**

**Ref. 68592** Sin cordón y sin agujeros de ventilación. **19,55 €**

### CAJAS DE MODELOS



Descripción: Contiene 100 cajas.  
Medidas: Largo 26,8 cm / Ancho 10 cm / Alto 7,4 cm ( la caja montada ).

**Ref. L1000** **75,25 €**

Instrucciones de montaje:

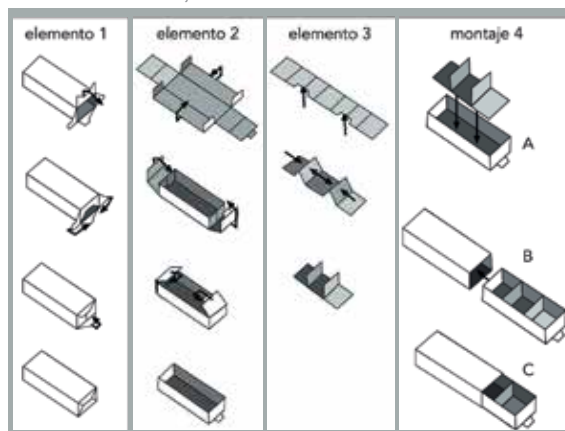

Ordene todos sus modelos fácilmente en muy poco espacio con la caja de modelos.  
· Cajas plegadas para un almacenaje fácil.  
· Para 3 modelos completos ( maxilar y mandibular ) en cada caja.  
· Se puede apilar para ordenar correctamente todos sus modelos. Así ahorrará espacio.  
· Formato cajón para poder sacar los modelos deseados sin romper el orden de los demás modelos.  
· Medidas: Largo 26,8 cm / Ancho 10 cm / Alto 7,4 cm ( la caja montada ).



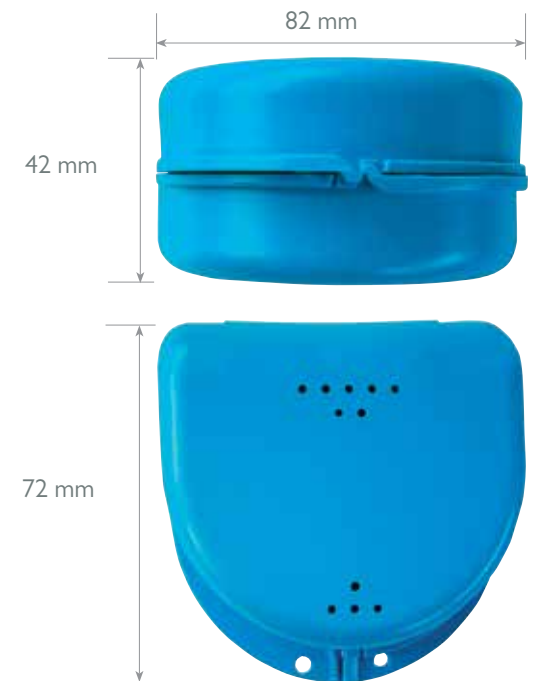

Desde **16,75 €**

**CAJAS DE RETENEDORES**

Marca: Bestdent

**Ref. 68594** Pequeñas. Cajas con bisagras reforzadas. Surtido de colores (Rojo, Verde, Pistacho, Azul, Fucsia y Naranja.)  
24 uds en cada envase. Envase que ahorra espacio  
Medidas del envase de 24 uds:  
largo 31 cm. alto 10 cm. ancho 16 cm.

**16,75 €**

**Ref. 68593** Grandes. Cajas con bisagras reforzadas. Surtido de colores (Rojo, Verde, Pistacho, Azul, Fucsia y Naranja.)  
24 uds en cada envase. Envase que ahorra espacio  
Medidas del envase de 24 uds:  
largo 33 cm. alto 13,5 cm. ancho 17 cm.

**19,35 €**



Ref. L5820



Ref. L5821



Ref. L5823



**FUNDA PARA CAJAS DE RETENEDORES**

Descripción: 1 unidad. Fundas originales para guardar cajas de retenedores. Sirven para guardar cajas grandes (82 x 42 x 72 mm) y cajas pequeñas (76 x 29 x 72 mm). Vienen con una tira elástica. No contiene la caja de retenedor.

**Ref. L5820** Emoji **5,25 €**

**Ref. L5821** Frase Smiling **5,25 €**

**Ref. L5822** Flash Kukuxumus **5,25 €**

**Ref. L5823** How Nice Emoji **5,25 €**

**Ref. L5824** Darth Vader Star Wars **6,90 €**



Ref. L5822



Ref. L5824

### CAJAS DE MODELOS CON CAJÓN DE PLÁSTICO

Marca: Mestra

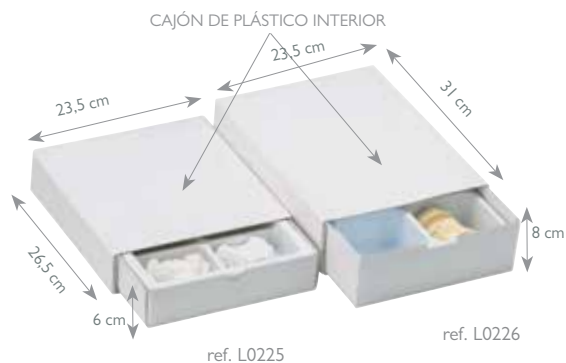

Descripción: Para 6 modelos Horizontales. 1 unidad.  
Largo 24cm / Ancho 23cm / Alto 5,8cm.

**Ref. L0225** Caja baja **9,25 €**

Descripción: Para 12 modelos Verticales. 1 unidad.  
Largo 29cm / Ancho 22cm / Alto 7,5cm.

**Ref. L0226** Caja alta **10,09 €**

En cartón blanco macizo de alta resistencia.  
Incluye cubeta interior de plástico con seis departamentos y espacio para archivo de la hoja clínica, teleradiografía y cefalograma.

### DENTOBX II BLANCO (10U)



Marca: Hager & Werken

Descripción: Paquete de 10. Para prótesis, tratamientos ortodonticos. A prueba de impactos, agujeros de ventilación pequeños. Altura 4 cm. Color blanco.

**Ref. 99979**

**14,99 €**

cajas



proclinic

## CAJAS DE PLÁSTICO TRANSPARENTE PARA MODELOS

Marca: Proclinic

Descripción: Caja transparente para transportar modelos.  
10 unidades. Medidas: Largo 9,5cm / Ancho 11,5 cm / Alto 7 cm.



**L0223**

**20,35€**

Bolsa 10 cajas

### PROTECTOR LABIAL - EMBRACE

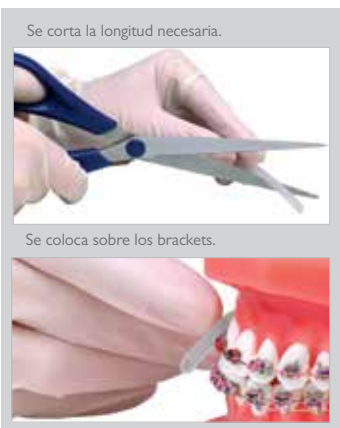

**Ref. L0881** 10 unidades

**49,45 €**

### HERRADURA PARA MORDIDA AROMA DE CEREZA



Marca: OrthoTechnology

Descripción: Provee alivio a las molestias del paciente. Mordiéndolo aumentará la circulación de la sangre. Ayuda con los dolores y molestias del paciente. Es bueno para los movimientos recientes o los dientes separados.

**Ref. L5049** 200 por envase

**157,18 €**

### CERA DE ORTODONCIA BLANCA

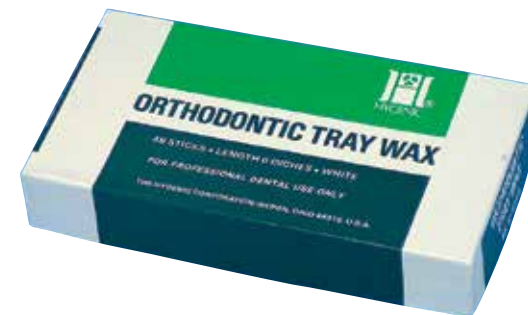

Marca: Hygenic

Descripción: Barras Cilíndricas de 15 cm de longitud. Color Blanco. 48 barras. Palillos de cera para cubetas de ortodoncia, utilizada para el recubrimiento periférico de las cubetas, aumentando la altura de la misma. Suave y modelable, puede ser adaptada sin calentamiento. Agradablemente aromatizada.

**Ref. L0212** 48 barras

**24,05 €**

PRODUCTO DESTACADO

Se coloca el protector labial sobre los brackets para proteger labios y mejillas de los roces de los brackets. Especialmente útil para músicos o personas para las que la irritación puede ser un problema. Su perfil bajo asegura una molestia mínima.



## CERA PARA PACIENTE

Marca: Proclinic

Descripción: Envase de 25 cajitas de 5 barras cada una. Disminuye la irritación que causan los brackets. Para entregar al paciente indicando la manera de untar la cera sobre las aletas del bracket.



24,75€

25 cajitas

- Ref. L0430 Blanca Sin aroma
- Ref. L0431 Roja Cereza
- Ref. L0432 Verde Manzana
- Ref. L0433 Verde Menta

cera para paciente



+ Envase económico.  
Con o sin aroma.



## SILICONA PARA PACIENTE

Marca: Proclinic

Descripción: Envase de 25 cajitas. Superior en calidad a la cera, se mantiene más tiempo en las aletas del bracket.



L0336

25,75€

25 cajitas

silicona



SILICONA DE  
BRACKETS GISHY GOO

PRODUCTO  
DESTACADO

Más información



Marca: Opal Orthodontics  
Descripción: Cera de paciente. 5gr.

Ref. L9692

7,49 €



Vierta la cantidad de Gishy Goo que necesite sobre las yemas de sus dedos.

Mezcle el material durante aproximadamente 10 segundos.

Coloque el material en el área deseada y espere 2 minutos.



GISHY GOO IX5GR + OPALPIX (32PIX)

Contenido: Set de 1 jeringa de 5gr, 1 cajita de 32 palillos e instrucciones de uso

Descripción: Gishy Goo - Cera silicona protectora individual 1 jeringa - 5gr Opal Pix (32pix) - palillos interdentes 1 cajita - 32 palillos Instrucciones de uso.

Ref. L0033

13,99 €

La Silicona de Alivio para Brackets Gishy Goo™ es un elastómero siliconado, saborizado y tixotrópico, que se adhiere firmemente a los brackets y arcos. Se presenta en una jeringa de doble tambor. Un tambor tiene un material activador blanco. El otro tiene un material de base amarillo claro. El paciente debe dispensar en su mano una cantidad del tamaño de un maní de Gishy Goo, mezclarla y aplicarla sobre los brackets o sobre los arcos en la zona irritada. El producto endurece en 2 minutos y permanece en posición hasta 12 horas.

### TIRAS DE CERA

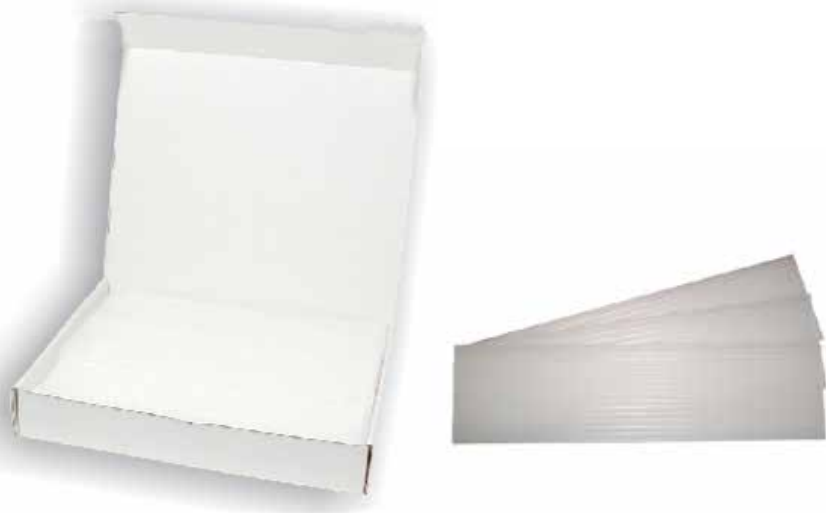

Marca: G&H Wire  
 Descripción: 75 tiras por caja.  
 Dimensiones: 3/16" x 11".

Ref. L2163

18,55 €

### CERA NATURAL PROTECTORA

aroma menta



envase económico

Marca: Leone  
 Descripción: Kit de 10 cajas con 5 barritas cada una.

Ref. L2111 10 cajas 43,61 €

Especial para ortodoncia.  
 Composición natural. Inocua, no provoca ninguna molestia si es ingerida.  
 Con aroma de menta.  
 Utilizada sobre los brackets para proteger los labios de posibles cortes.

Cera Protectora para pacientes



## DISPENSADOR CAJAS PARA CERA DE PACIENTE

Marca: Proclinic  
 Descripción: Permite ordenar ceras y siliconas para pacientes. Ceras no incluidas. Altura 21 cm /Ancho 32 cm / Profundidad 11 cm. Fabricado con acrílico transparente, fuerte y de alta calidad. La tapa se desliza para poder quitarla o levantarla y facilitar la reposición de ceras o siliconas.



Dispensador

proclinic

L0335

66,95€

1 unidad

## TUS VENTAJAS

*Nuestro compromiso, 100% satisfacción*

- ENVÍO GRATIS a partir de 110€ de compra.
- Disponibilidad de stock del 99,46% .
- Más de 4,600 ofertas con hasta un 50%dto.
- Hasta un 15% dto. en todas tus compras.
- 5% dto. extra por comprar en proclinic.es
- Más de 17.000 productos de las primeras marcas.
- Más de 2.500 productos Marca Proclinic.
- Entrega en 24 horas.
- Tienes 15 días para cambiar de opinión.
- Servicio devoluciones online.
- Consulta el estado de tu pedido online.

FÉRULAS FERULIZACIÓN



REJILLAS DE CONTENCION METALICAS

Marca: Nichrominox  
 Descripción: Caja con 10 rejillas (1 m).  
 Adhesión con composite.

Ref. 6355 **64,44 €**

EVERSTICK RETENEDOR DE FIBRA DE VIDRO



Descripción: Envase de 2 tiras.  
 Largo: 12 cm. Diámetro efectivo: 0,75 mm

Ref. L0879 **234,99 €**

FÉRULAS FERULIZACIÓN



Ref. 6870

Ref. 6871

Recomendado en:  
 Ferulizaciones Estéticas  
 Férulas Periodontales.  
 Retenedores Ortodónticos  
 Mantenedor de Espacios  
 Puentes Provisionales  
 Postes Endodónticos y Muñones  
 Estabilización tras traumatismos  
 Puentes Maryland



RIBBOND THM SURTIDO

Marca: THM  
 Características: 22 cm. de cada fibra en 2, 3 y 4mm  
 + Tijeras + muestra  
 + modelo e instrucciones

Ref. 6870 **295,52 €**

RIBBOND THM ORTHODONTIC

Características: 68 cm. de fibra de 1mm + Tijeras  
 + muestra + modelo e instrucciones

Ref. 6871 **295,52 €**

RIBBOND THM

Características: 68 cm.  
**Ref. 6872** 2mm **248,95 €**  
**Ref. 6873** 3mm **248,95 €**  
**Ref. 6874** 4mm **248,95 €**  
**Ref. 6875** Orthodontic, 1 mm **248,95 €**

Fibra de refuerzo ideal para una amplia variedad de aplicaciones dentales. Su exclusiva combinación de tejido patentado y fibras altamente resistentes proporciona una resistencia a la fractura no superada por ningún otro refuerzo.  
 - Súper resistente: realizado con fibras de Polietileno tratada al Plasma, de alto peso molecular y alta resistencia, igual a las utilizadas en la fabricación de chalecos antibalas. Estas fibras son tan duras que necesitan para su corte de una tijera especial (incluida en el Kit inicial).

- Tejido patentado: entrecruzado tipo Leno en forma de red que evita la propagación de fracturas transfiriendo las fuerzas multidireccionalmente.  
 - No tiene memoria y no se deshilacha cuando se corta o se adapta.  
 - Adhesión química: adhesión verificada al metilmetacrilato y a las resinas BisGMA.  
 - Más delgado y mejor módulo elástico que cualquier otra fibra.

## INTRODUCCIÓN ADHESIVOS DE ORTODONCIA

### Gama

---

En proclinic encontrará una amplia gama de Adhesivos y Accesorios que le facilitará el trabajo diario en todos sus tratamientos de Ortodoncia.

### Marcas

---

Una gran variedad de marcas donde elegir:

3M Unitek  
Leone  
Reliance Orthodontics  
G.C.  
Vivadent

### Servicio de Consultas

---

Proclinic pone a su disposición un Servicio de Consulta, de toda nuestra Línea de Ortodoncia, a través del correo electrónico:

[servicio.ortodoncia@proclinic.es](mailto:servicio.ortodoncia@proclinic.es)

Pregúntenos a través del correo electrónico y le responderemos de forma directa desde nuestro Departamento de Ortodoncia.

## ADHESIVOS DE ORTODONCIA Y ACCESORIOS

índice

Primers, Acondicionadores, Selladores y Etching/Grabado . . . . .	282
Adhesivos fotopolimerizables para brackets . . . . .	289
Adhesivos autopolimerizables . . . . .	293
Adhesivos para bandas . . . . .	295
Adhesivos fotopolimerizables para retenedores linguales . . . . .	297
Cementado Indirecto y Aparatos Acrílicos . . . . .	298
Mini Moldes . . . . .	299

### FIRST (1ST) & FINAL PROPHY POMEZ 200U



Marca: Reliance Orthodontics

Ref. L5902 400 grs. **30,89 €**

200 tarrinas estériles para uso individual. Pre-mezclado. Tan sólo abra y aplique. Fuerza de adhesión mejorada. Sin químicos añadidos, sin fluoruros o aceites que pueden dejar una película que debilite la fuerza de adhesión.

### LED PRO SEAL SELLADOR CON FLÚOR 6ML



Marca: Reliance Orthodontics

Características:

Ref. L5899 6 ml. **91,65 €**

Sin mezcla fotopolimerizable que resiste la abrasión del cepillo. Contiene agentes fluorescentes UV para monitorizar la cobertura del sellador fácilmente. Puede usarse con cualquier químico fotopolimerizable o pasta con Sistema dual.

### FUJI ORTHO ACONDICIONADOR



Marca: G.C

Descripción:

G.C

Adhesión excelente incluso en ambientes húmedos. Fácil de aplicar. Fácil de quitar de aparatos de ortodoncia. Sin fracturas de esmalte.

Ref. 98922\* 23,8 ml Reposición **35,99 €**

\* Estos artículos se servirán bajo pedido y su plazo de entrega será superior al habitual.

### TRANSBOND XT PRIMER 712-034



Marca: 3M Unitek

Ref. 2562 | Bote x 6 ml. **93,45 €**



PRODUCTO DESTACADO

Con sólo una película fina y uniforme en cada diente, Transbond™ XT Primer es lo recomendado por 3M Unitek cuando se necesita un agente humectante con un rendimiento fiable.

### ADHESIVOS 3M TRANSBOND AUTOGRABADO

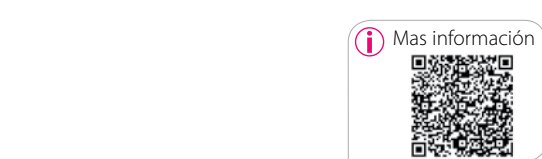

PRODUCTO DESTACADO

Combina Grabado (Etching) y Primer en un solo paso. Forma una adhesión microretentiva con la superficie del esmalte. Menos pérdida de esmalte que con grabados tradicionales. Contiene flúor. Ahorro de tiempo y dinero ya que sustituye el uso de grabado, primer y brochas. Dosis individual asegura consistencia de producto y evita problemas de evaporación como ocurre con métodos tradicionales.

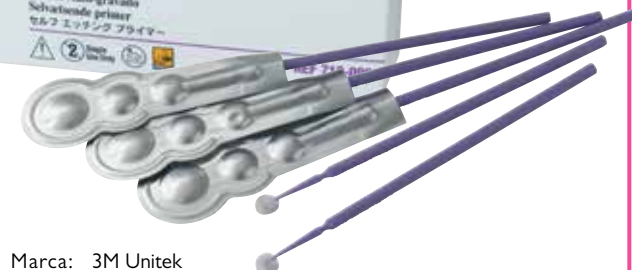

Marca: 3M Unitek

Descripción: Transbond Plus Autograbado Self Etch Primer es fácil de utilizar. Permite grabar, poner primer, y cementar en un paso sencillo. Un envase para un solo paciente contiene un grabador pre-medido y un primer fotopolimerizable que se aplican juntos utilizando un aplicador desechable incluido en cada envase. Contiene flúor. Cada unidad tiene suficiente primer para cubrir una arcada entera. Se utiliza con adhesivos fotopolimerizables.

Ref. 2578 100 Piruletas **147,89 €**

Ref. L02750 20 Piruletas **34,16 €**





“He probado la lámpara LED Proclinic Expert en varios casos clínicos y me gusta mucho la protección ocular, tanto la pantalla como el anillo situado en el extremo de la punta filtran totalmente la luz.”

**Doctora Carmen Miñana**  
Clínica Miñana-Peris  
Número de colegiado 4600-1971



## EFICACIA Y CALIDAD CUANDO MÁS SE NECESITA

La lámpara de polimerización LED inalámbrica **Proclinic Expert** obtiene tiempos más rápidos de fraguado gracias a su fuente directa de luz con una intensidad de 750 - 1600 mW/cm<sup>2</sup>. Esto la convierte en el complemento perfecto para nuestra gama de composites **Proclinic Expert**.





### ADHESIVOS 3M TRANSBOND MIP



**PRODUCTO DESTACADO**

MIP Primer Hidrófilo permite cementar en campos húmedos (con agua o saliva). sin comprometer la fuerza de adhesión. Se aplica una capa sobre la superficie contaminada cuando se utiliza con adhesivos que son tolerantes.

#### TRANSBOND MIP PRIMER HIDRÓFILO 712-025

Marca: 3M Unitek  
 Características:  
**Ref. L03022\*** Kit: 6ml Transbond MIP Primer, 20, 1 mango para cepillos, 60 puntas cepillo.

**141,80 €**

**Ref. L02751** Primer Hidrófilo. 6 ml.

**113,21 €**

\* Estos artículos se servirán bajo pedido y su plazo de entrega será superior al habitual.

### ACONDICIONADOR DE PLÁSTICO (PL)



Marca: Reliance Orthodontics

**Ref. L1234**

**25,75 €**

Está destinado a utilizarse como acondicionador de brackets de plástico o aparatos acrílicos en la preparación de la adhesión dental mediante cualquier adhesivo sellador o cemento. También se puede utilizar para acondicionar una restauración con composite o chaqueta de corona acrílica antes de la adhesión dental.

### ADHESIVO UNITE



Marca: 3M Unitek

Descripción: 3 jeringas x 5g

Para una adhesión fuerte, una facilidad de manejo y una colocación rápida, escoja el Adhesivo Autopolimerizable Unite™ de 3M Unitek. Formulado para ofrecer fuerza de adhesión, proporciona tiempo de trabajo más que suficiente pero se fragua rápidamente, lo que permite insertar el arco en tan sólo cuatro minutos.

El adhesivo Unite es tixotrópico -no se desliza, pero fluye inmediatamente para rellenar la malla o las bases con muescas, lo que crea una fuerte adhesión de la base al esmalte-. Se suministra en jeringas precargadas o botes de 14 g para múltiples pacientes.

- No hay que mezclar adhesivo, lo que permite un cementado directo
- Disponible en botes o jeringas de fácil uso
- Puede utilizarse para cementar brackets de policarbonato
- Autopolimerizable

**Ref. L9322**

**183,47 €**

Acrílicos para ortodoncia



#### TECHNO SIN

Marca: Protechno

**Ref. H02775** Kit Standard: 1.000 g. (2 x 500 g.) + 500 ml. + kit mezcla - mixing kit. Resina autopolimerizable.

**131,80 €**

**Ref. H02774** 2 x 500 g.

**85 €**

**Ref. H02776** Líquido de 500 ml.

**31,20 €**

**ACONDICIONADOR DE PORCELANA**



Marca: Reliance Orthodontics

Descripción: Para adherir a coronas cerámicas. El Porc-Etch y el Acondicionador de Porcelana están destinados a la preparación de porcelana dental satinada para su adhesión. El Porc-Etch preparará las superficies de porcelana para la aplicación del Acondicionador de Porcelana. El Acondicionador de Porcelana es un agente conector de silano que químicamente se une a la silicona en la porcelana y al acrílico en adhesivos químicos, fotopolimerizables o de curado dual.

Ref. L5964

25,49 €

**ACONDICIONADORES**



Marca: Leone

Descripción: Envase de 8 grs.

Ref. L2110

27,01 €

Primer para Brackets C.D Estéticos Leone  
Indispensable para cementar brackets C.D de fibra de vidrio y Natura.  
Se aplica sobre la base del bracket antes del cementado con el composite.

**MAXIMUM CURE FILLED**



Marca: Reliance Orthodontics

Descripción: El sellador Maximum Cure® se fijará en una capa fina. Un sistema catalizador único que previene de interferencias de oxígeno durante la polimerización. Toda la superficie del diente labial o lingual puede ser sellada. Es una fórmula patentada de monómero fluoruro. Puede sellar múltiples dientes en el mismo tiempo que le llevaría sellar un diente con un material fotopolimerizable. REQUIERE REFRIGERACIÓN.

Ref. L11428 Maximum cure - 7gr. Sellador (Parte A) con flúor

Ref. L11429 Maximum cure - Tapón Azul 7gr. Sellador (Parte B- Tapón Azul)

29,75 €

**PRO SEAL - SELLADOR FOTOPOLIMERIZABLE**



Marca: Reliance Orthodontics

Descripción: Contiene 6ml.

Ref. L1232

91,65 €

La desmineralización del esmalte puede ser un efecto secundario no deseado durante un tratamiento de ortodoncia con aparatos fijos. Pro Seal es el producto líder del mundo en la prevención de esta desmineralización.

- 100% Polimerización: Pro Seal es el primer sellador que se solidificará completamente sin una capa que cohibe el oxígeno. Así se crea una superficie suave y dura que previene fugas, protege el esmalte y facilita limpiar el exceso de material.
- Resiste abrasión durante el cepillado
- Libera Flúor
- Contiene un agente fluorescente que facilita controlar la cobertura del sellador
- No necesita mezclar
- Aplicación Universal – se puede utilizar con cualquier adhesivo fotopolimerizable, autopolimerizable o sin mezcla.

**MAXIMUM CURE**



Ref. L11416

Maximum Cure - Tapón Rojo 7gr.

Sellador (Parte A - Tapón Rojo) con Flúor

28,25 €

Ref. L5953

Maximum Cure - Tapón Rosa 20gr.

Sellador (Parte A - Tapón Rosa) con Flúor

50,45 €

Ref. L11417

Maximum cure - Tapón Negro 7gr.

Sellador (Parte B - Tapón Negro)

28,25 €

Ref. L5954

Maximum cure - Tapón Amarillo 20gr.

Sellador (Parte B - Tapón Amarillo)

50,45 €

**RESINA SELLADOR A CON FLUOR**



Marca: Reliance Orthodontics

Descripción: 7gr. Fuerza de adhesión insuperable- Excel es un adhesivo altamente completo que provee una fuerza de adhesión máxima en una capa fina. Resina de adhesión con flúor.

Ref. L11430

28,99 €

**GRABADOR/ÁCIDO/  
ETCHING**



Marca: Reliance Orthodontics  
 Descripción: Los grabadores de Reliance se utilizan para preparar la superficie del esmalte para la adhesión. El ácido grabará eficazmente y desmineralizará el esmalte produciendo la superficie retentiva necesaria para una adhesión exitosa.

Ref. L0216 Líquido **14,39 €**  
 Ref. L2177 Gel 9gr **14,50 €**

**PORCELAIN GRABADOR**



Marca: Reliance Orthodontics  
 Descripción: Reliance Porc-Etch™ se utiliza para la preparación de porcelana dental para adhesiones. Porc-Etch™ prepara las superficies de porcelana para la aplicación del Porcelain Conditioner.

Ref. L8137 7gr de grabador **22,35 €**  
 Ref. L8138 3 ml de gel **9,25 €**



**ASSURE PLUS  
BONDING RESIN UNIDOSIS**



Marca: Reliance Orthodontics  
 Descripción: En cápsulas de 0,20 ml para una limpieza fácil. Una cápsula puede usarse para dos arcadas enteras (32 dientes).

Ref. L8109 50 cápsulas **124,99 €**  
 Ref. L8110 100 cápsulas **209,99 €**

**PRODUCTO DESTACADO**

La resina Assure Plus para toda superficie incrementará la adhesión al esmalte normal, atípico, seco y ligeramente contaminado y ahora zirconia y acrílico sin primers adicionales. Este agente adhesivo universal adhiere restauración metálica y ahora porcelana sin ácido fluorhídrico. Puede ser usado con cualquier sistema auto o fotopolimerizable.

**ASSURE PLUS BONDING RESIN**



Marca: Reliance Orthodontics  
 Descripción: 1 x 6cc

Ref. L5947 **121,99 €**

La resina Assure Plus para toda superficie incrementará la adhesión al esmalte normal, atípico, seco y ligeramente contaminado y ahora zirconia y acrílico sin primers adicionales. Este agente adhesivo universal adhiere restauración metálica y ahora porcelana sin ácido fluorhídrico. Puede ser usad con cualquier sistema auto o fotopolimerizable.

**ASSURE (UNIVERSAL RESIN BONDING)**



Marca: Reliance Orthodontics  
 Descripción: 1 x 6cc

Ref. L5891 **99,99 €**

Assure incrementa la adhesión a esmalte normal, atípico, seco o ligeramento contaminado. Se puede utilizar este agente de cementado con restauraciones metálicos sin necesidad de primers adicioneales. No precisa secar ni fotopolimerizar y se puede utilizar con cualquier adhesivo de ortodoncia sea fotopolimerizable o no.



**ASSURE CON FLÚOR**

Marca: Reliance Orthodontics

Ref. L5893 Jeringa de 5 grs. **33,99 €**

La pasta assure puede aplicarse en superficies secas o ligeramento contaminadas. La pasta viscosa permite una fácil aplicación a cualquier tipo de bracket asegurando una máxima retención mecánica. El exceso de producto puede fácilmente limpiarse de la periferia de la base del bracket. Es el primer adhesivo ortodóntico que se cementa químicamente a acero inoxidable.

# ***¡POR FIN!***

**¡Un primer para todas las superficies intraorales!**

*Assure*<sup>®</sup> Plus Primer para todas las superficies se adhiere a:



Esmalte  
Dentina  
Porcelana  
Metal  
Composite  
Zirconia

**AHORA DISPONIBLE en dispensadores UNIDOSIS desechables!**



- ¡Sin dispensar!
- ¡Sin contaminación cruzada!
- Suficiente material para dos arcadas enteras



Para más información, contactar ...

*Reliance Orthodontic Products, Inc.*

(800) 323-4348 • (630) 773-4009 • Fax (630) 250-7704

[www.RelianceOrthodontics.com](http://www.RelianceOrthodontics.com)



### ENHANCE

Marca: Reliance Orthodontics  
 Descripción: Enhance incrementará la adhesión de cualquier adhesivo químico, fotopolimerizable o dual a esmalte temporal o hipo-calcificado; superficies acrílicas, de composite o metálicas y cualquier superficie de esmalte donde una adhesión máxima es requerida. La adhesión también aumentará en esmalte que está cerca de la encía donde la superficie húmeda puede reducir la fuerza de adhesión.

Ref. L5948 Parte A  
 Ref. L5949 Parte B

**44,25 €**



### BOND ALIGNER JERINGA

Marca: Reliance Orthodontics  
 Descripción: Adhesivo fotopolimerizable transparente para adherir metal, cerámica o plástico a cualquier aligner plástico. De Reliance Orthodontics y desarrollado por el Dr. Laurel Martin. Sus características incluyen: Se adhiere a cualquier material de aligner. Es un adhesivo fotopolimerizable para una estética excelente. Se adhiere a aligners plásticos sin preparación plástica, primers o acondicionadores.  
 Instrucciones: Coloque el Bond Aligner en el material a adherir. Luego coloque el material a adherir en el aligner. Y por último fotopolimerice el Bond Aligner.

Ref. L5903 1,5 gr. + 5 puntas. **50,75 €**

Adhesivo fotopolimerizable transparente para adherir metal, cerámica o plástico a cualquier aligner plástico.



### PERFECT A SMILE

Marca: Reliance Orthodontics  
 Descripción: 4 g. Perfect A Smile se adhiere a cualquier aligner termoplástico transparente, no necesita acondicionador o preparación.

Ref. L8041 Matiz Ligero  
 Ref. L9595 Matiz Medio  
 Ref. L8040 Matiz Oscuro

**47,99 €**



### BENDA BRUSH

Marca: Reliance Orthodontics

Ref. L5904 250 u. **22,39 €**

1 1/2" Cepillos de adhesión desechables.



### ETCHING GEL ORTOFOSFÓRICO

Marca: Reliance Orthodontics

Ref. L5905 Botella de 18 gr. **21,55 €**

Se aplica en el esmalte para preparar la superficie antes de la adhesión. No deja residuos de sílice.



### SEP PRIMER CARTUCHO REPOSICIÓN

Marca: Reliance Orthodontics

Ref. L5912 1 unidad. **75,95 €**

¡Minimice el desperdicio! Simplemente apriete, mezcle y aplique. Retirando adecuadamente la tapa mantendrá la solución fresca y protegida de la luz hasta 6 horas.



**METAL PRIMER**

Marca: Reliance Orthodontics  
 Descripción: Para adherir oro, acero inoxidable y amalgama. El Metal Primer de Reliance está destinada a ser usado como acondicionador de superficies metálicas para adherir con un adhesivo. El Metal Primer creará una adhesión química entre metales preciosos y no preciosos y un adhesivo.

Ref. L5955 1 unidad. **33,95 €**

nota

Otros productos Transbond:

Transbond Primer	282
Transbond Self- Etching Plus en Piruletas	282
Transbond MIP Primer Hidrófilo	284
Transbond XT en cápsulas	290
Transbond Plus para Bandas	296
Transbond LR para Retenedores Linguales	297



**TRANSBOND XT EN JERINGAS  
712-035 KIT DE INTRODUCCIÓN**



Marca: 3M Unitek  
 Descripción: 2 Jeringas x 4 g. + 6 ml. Primer + mango de pincel y 60 pinceles.

Ref. 2501 **174,25 €**

**PRODUCTO DESTACADO**

Composite ortodóntico monocomponente fotopolimerizable. Indicado para la adhesión de brackets de metal y cerámica.



**TRANSBOND XT™ REPOSICIÓN 4 JERINGAS (712-036)**



**PRODUCTO DESTACADO**



**TRANSBOND XT™ REPOSICIÓN 4 JERINGAS (712-036)**

Marca: 3M UNITEK  
 Características: 4 jeringas x 4 g. Pasta TRANSBOND XT

Ref. 2596 **234,14 €**

**TRANSBOND XT EN JERINGAS**

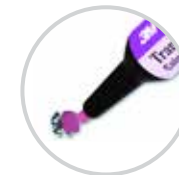
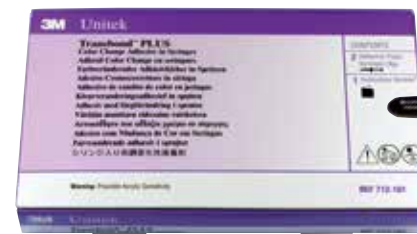

**TRANSBOND PLUS ROSA  
CON CAMBIO DE COLOR 712-101**

Marca: 3M Unitek  
 Características: El Adhesivo Transbond™ PLUS es un sistema de adhesión fotopolimerizable tolerante a la humedad que se entrega a demanda. Fáciles de utilizar, el adhesivo Transbond™ PLUS ofrece una excelente fuerza de adhesión con los brackets metálicos y cerámicos, además de las características especiales del cambio de color y la liberación de flúor.

- Adhesivo fotopolimerizable para un proceso de cementado rápido
- Fuerza de adhesión comparable a la del Adhesivo Transbond™ XT
- Liberación de flúor para la confianza del paciente
- Cambio de color para facilitar el posicionamiento del bracket y la retirada del adhesivo sobrante
- Tolerancia a la humedad para una mayor confianza en el cementado cuando cuesta controlar la humedad

Ref. L02754	2 Jeringas x 4g.	<b>161,29 €</b>
Ref. L24174	4 Jeringas x 4g	<b>284,73 €</b>
Ref. L9580	Reposición 25 cápsulas.	<b>208,74 €</b>



### TRANSBOND XT EN CÁPSULAS

Más información



#### TRANSBOND XT KIT DE CÁPSULAS 712-030

Descripción: Caja de 25 Cápsulas x 0,2 g. + 6 ml de Primer Transbond XT + 1 Pistola dispensadora del adhesivo + 1 Mango para pinceles + 60 Puntas de pincel.

Ref. 2551 **215,38 €**

#### TRANSBOND XT REPOSICIÓN CÁPSULAS 712-031

Ref. 2560 25 Cápsulas x 0,2 g. **147,89 €**



PRODUCTO DESTACADO

La viscosidad del adhesivo Transbond™ XT ha sido diseñada para evitar que el adhesivo se deslice y el bracket se mueva de su posición, reduciendo así tiempo de posicionamiento y gasto de adhesivo. Las cápsulas de 3M Unitek rellenas de adhesivo y su pistola dispensadora permiten un fácil manejo, un mayor control y un aumento de la eficiencia.

### TRANSBOND TM 712-046 LV



Marca: 3M Unitek  
Ref. L03023 2 jeringas (2g cada una), 20 puntas **113,21 €**

El Adhesivo de baja viscosidad Transbond™ Supreme LV es un adhesivo fluido diseñado para ortodoncia que le ofrece las ventajas de su baja viscosidad en aplicaciones como el cementado indirecto o cualquier otra situación donde pueda necesitar un adhesivo fluido. El adhesivo Transbond™ Supreme LV fluye al ser aplicado con la jeringa pero permanece en su sitio sin deslizarse ni gotear hasta que es fotocurado. Las cómodas puntas metálicas de la jeringa le aseguran una aplicación precisa y la cantidad justa de adhesivo para evitar el desperdicio de material, de una manera práctica y económica. Adhesivo fluido Indicado tanto para cementado directo como indirecto. Nanopartículas de relleno para una fuerza de adhesión y manejo excepcionales. Aplicación eficiente sin desperdicio de material. Compatible con todos los primers de 3M Unitek

### ADHESIVOS ORTODONCIA MONOCOMPONENTES



#### SELLADOR LIGHT BOND LBS3F 3CC RELIANCE

Marca: Reliance Orthodontics

Ref. L1235 3cc **24,69 €**

Ref. L5909 7cc Sellador Light Bond con fluor **36,55 €**



### ADHESIVO GOTO

Más información



Marca: Reliance Orthodontics

Descripción: GoTo es un adhesivo fotopolimerizable con propiedades de manejo superiores. No permite la flotación del bracket una vez colocado en el diente o durante la retirada de exceso. Puede usarse con cualquier primer fotopolimerizable. Una fracción del coste de otros adhesivos fotopolimerizables de la competencia.

Ref. L8145 1 jeringa x 4gr **39,99 €**

Ref. L8144 Cápsulas 4gr **79,99 €**





## LIGHT BOND

Marca: Reliance Orthodontics

PRODUCTO DESTACADO

### KIT LIGHT BOND LBEPF (50-777-00)

Descripción: 20 g. Pasta adhesiva (4 jeringas x 5 g.)  
+ 6 cc. Sellador (2 x 3 cc.)  
+ 9 g. (Grabador / Etching)  
+ Brochas desechables  
+ Espátulas  
+ Bloc de mezcla

Ref. L0218 viscosidad media (medium) **143,99 €**

Ref. L0215 viscosidad densa (regular) **143,99 €**

Ref. L5907 Líquido Ortofosfórico Botella 24 gr. **25,29 €**

- Adhesivo Fotopolimerizable
- Con liberación de flúor
- Alta viscosidad
- Con sellador para proteger el esmalte
- No precisa refrigeración
- Para uso con Brackets Metálicos, Plásticos y Cerámicos

#### Nota informativa:

Fecha de caducidad  
primeros 4 dígitos = año  
últimos 2 dígitos = mes  
pej. 201004 = abril de 2010

## gama Reliance

Más información



### LIGHT BOND REGULAR/DENSO CON FLUOR KIT DE JERINGAS

Descripción: Kit Jeringas

Ref. L02151

**143,99 €**

### REPOSICIÓN JERINGA LIGHT BOND FLUIDO CON FLUOR

Descripción: 1 x 5gr.

Ref. L5898

**28,99 €**

### LIGHT BOND EN PUNTAS CON FLUOR

Descripción: 5gr en 11 puntas.

Ref. L5952

**36,99 €**

### LIGHT BOND PASTA FINA (THIN PASTE)

Ref. L5946 Reposición puntas con flúor

**36,99 €**

### REPOSICIÓN LIGHT BOND SELLADOR FILLED CON FLUOR

Descripción: 3cc

Ref. L5917

**26,55 €**



## FUJI ORTHO LC



Marca: G.C.

Descripción: Kit de introducción. 15 grs. de polvo + 6,8 ml. de líquido.

Ref. 4617 Kit de Introducción. 15grs de polvo + 6,8 ml de líquido **129,99 €**

Ref. 46170 Líquido Reposición. 6,8 ml **54,65 €**

Ref. 46171 Polvo Reposición. 40 gr **147,99 €**

Ref. 46172 Cápsulas. 50 unidades **174,99 €**

PRODUCTO DESTACADO

Cemento de Ionómero de Vidrio fotopolimerizable reforzado con resina. Indicado para la adhesión de brackets y bandas de ortodoncia.

Fuji Ortho LC libera flúor protegiendo de descalcificaciones y caries. Fácil y rápido de aplicar incluso en campos húmedos, sin necesidad de secar el diente.



## HELIOSIT ORTHODONTIC



Marca: Vivadent

Descripción: Envase de 3 jeringas x 2,5 grs.

Ref. 3214

**78,99 €**

Más información



PRODUCTO DESTACADO

Adhesivo ortodóntico monocomponente fotopolimerizable.

Material altamente traslúcido, perfecto para el cementado de brackets metálicos y estéticos. Después de grabar el esmalte con un ácido fosfórico (37%), se aplica el Heliosit Orthodontic entre las superficies del diente y esmalte.

#### Ventajas:

- No necesita mezcla.
- El adhesivo permite posicionar el bracket sobre la superficie del diente sin restricciones de tiempo.
- La translucidez excepcional asegura una adhesión completa al estar expuesto a la luz de la fotopolimerización.

### PAD LOCK

Marca: Reliance Orthodontics



Descripción: Pad Lock® adhesivo fotopolimerizable para bracket.

Características del producto:

- Máxima fuerza de adhesión a bases de malla metálicas finas
- Total bajo todas las bases de soporte
- Cementa todos los brackets de metal, cerámicos o plásticos (El adhesivo contiene un monómero que adhiere químicamente al igual que mecánicamente a las bases de brackets metálicos mejorando la adhesión.)
- Colocación inmediata del arco
- Fácil de quitar

**Ref. L5950** Economy Push Kit **143,99 €**

**Ref. L5923** Economy Push Kit con Flúor **143,99 €**  
 Contenido del Kit: 20 gr: pasta adhesiva (4 jeringas x 5gr.) + 6cc. Sellador (2 x botes de 3cc.) + 9gr. grabador-Etching+Brochas desechables+Espátulas+Bloc de mezcla

**Ref. L5892** Reposición Jeringa con Fluor 4,5gr **28,99 €**

### ADHESIVO BRACKFIX

Marca: Voco



Características:

- Óptima consistencia del adhesivo: posicionado estable del bracket en el diente
- Fijación segura de brackets de metal o cerámica
- Fotopolimerizable: tiempo de manipulación largo
- Resistente inmediatamente después de la polimerización
- Fluorescente: permite una retirada rápida y suave de residuos del adhesivo después de la retirada de brackets

**Ref. 85900** 2 jeringas x 4gr de adhesivo + 6ml de primer **313,30 €**

**Ref. 85901** 2 jeringas x 4gr de adhesivo + 40 unidades de primer **313,30 €**

**Ref. 85902** 2 jeringas x 4gr de adhesivo **197,80 €**



### RESILIENCE™. KIT INTRO ADHESIVO PARA BRACKETS FOTOPOLIMERIZABLE.



Marca: Ortho Technology

Descripción: Ofrece propiedades óptimas para adherencias de brackets cerámicos, metálicos o de plástico, empleando una tecnología para tratamientos leves. La suavidad y la pegajosidad de la resina la hace ideal para el manejo y se elimina la flotación del bracket permitiendo su limpieza al instante.

**Ref. L2435** 1 jeringa x 3,5gr + 1 x 3 ml primer + 5 pinceles. **49,60 €**

**Ref. L2439** 4x 3.5gm Jeringa + 7mL Primer+ 4gm gel grabador verde con 5x 22 puntas para jeringa + 1 bandeja para mezclas + 50 papeles de mezcla + Mango para pinceles con 40 pinceles de 3/4 y 10 pinceles de 2 **145,64 €**

### GC ORTHO CONNECT



Marca: GC ORTHODONTICS

Descripción: Adhesivo fotopolimerizable para brackets. Sistema un paso: No necesita aplicar primer o adhesivo en el diente, ya que ya está incorporado en la pasta. Un simple grabado del esmalte seguido de un secado será suficiente para preparar el diente para la adhesión del bracket o el tubo bucal. Excelente fuerza de adhesión, fundamental al ejercer fuerza de masticación. Se limpia fácilmente después del descementado. Sin fallo, tiene unas propiedades de absorción excelentes, la baja elasticidad asegura que el material no se doble en la base del punto de contacto que causaría una adhesión fallida. Funciona con brackets y tubos bucales metálicos, brackets cerámicos y brackets híbridos y plásticos.

**Ref. L8099** 2 jeringas x 2,9g, 4 puntas desechables **115,99 €**

**PHASE II**

Marca: Reliance Orthodontics

Descripción: Autopolimerizable. Contiene flúor. Provee una adhesión mecánica con cualquier tipo de bracket con base de metal o cerámica. Los brackets de plástico y fibra pueden adherirse químicamente usando el Acondicionador de Plástico de Reliance.

<b>Ref. L5928</b>	KIT jeringa con flúor (Kit)	<b>143,99 €</b>
<b>Ref. L5929</b>	KIT tarro con flúor (Kit)	<b>143,99 €</b>
<b>Ref. L8132</b>	Reposición adhesivo A con flúor en jeringa (6 gr)	<b>16,25 €</b>
<b>Ref. L8133</b>	Reposición adhesivo B en jeringa (6 gr)	<b>16,25 €</b>
<b>Ref. L5930</b>	Reposición adhesivo A con Flúor en tarro (18 gr)	<b>45,55 €</b>
<b>Ref. L5931</b>	Reposición adhesivo B en tarro (18 gr)	<b>45,55 €</b>

**PHASE II DUAL CURE**

Descripción: Combina lo mejor de los sistemas autopolimerizables y fotopolimerizables. El tiempo de trabajo del autopolimerizable es 4 minutos para permitir colocar muchos brackets en una mezcla. Un acabado inicial puede conseguirse inmediatamente fotopolimerizando desde cualquier ángulo 10 segundos. Esto prevendrá la pérdida de la fuerza de adhesión debida a la contaminación de la saliva. Este proceso dual único permite completar la polimerización con cualquier bracket metálico donde la luz no llega. Puede usarse con cualquier sellador foto o autopolimerizable.

<b>Ref. L8129</b>	Reposición adhesivo A con flúor en jeringa (6 gr)	<b>17,25€</b>
<b>Ref. L5921</b>	Reposición adhesivo A con flúor en tarro (18 gr)	<b>45,35 €</b>



**CONCISE ORTODONCIA 1960**

Mas información



**ADHESIVO CONCISE**

Marca: 3M Unitek

Descripción: Adhesivo Autopolimerizable.  
Kit de introducción: 18 grs. pasta A + 18 grs. pasta B + 12 ml de resinas A y B + 9 ml. de ácido líquido + accesorios.

**Ref. 2517** **283,50 €**

Características: 18 gramos

**Ref. L02761** 196-002 Etiqueta Roja pasta A **113,21 €**

**Ref. L02762** 196-003 Etiqueta Azul pasta B **113,21 €**



PRODUCTO DESTACADO

Composite autopolimerizable para la fijación de brackets. Proporciona una alta fuerza de retención, durabilidad y estabilidad de color. Sistema pasta/pasta.

**FUJI ORTHO**



Marca: G.C.  
 Descripción: Adhesivo Autopolimerizable.  
 Kit: 40 g. polvo + 2 x 6,8 ml. líquido  
 + Espátula + Bloque de mezcla

**Ref. 4635 242,99 €**

Cemento de Ionómero de Vidrio reforzado con resina. Indicado para la adhesión de brackets y bandas de ortodoncia. Autopolimerizable. Excelente adhesión incluso en ambiente húmedo. Sencilla eliminación de brackets y bandas sin fracturas en esmalte o decoloraciones. Liberación de fluoruro de larga duración.

**COMPOSITE MONOCOMPONENTE ORTODÓNTICO**



Marca: Leone  
 Descripción: Adhesivo Autopolimerizable  
 Kit : 3 Jeringas de 5 grs.  
 + 1 Activador líquido de 14 grs.  
 + 1 Ácido gel de 9 grs.  
 + 40 pinceles y accesorios.

**Ref. L2062 202,50 €**

De fácil y rápida aplicación. Sin mezcla de componentes. Es posible corregir la posición del bracket dentro de 20 segundos de la aplicación. Cinco minutos después del cementado se puede colocar el alambre.

Adhesivos Autopolimerizables



**RELY A BOND**  
**gama Reliance**



Marca: Reliance Orthodontics

**KIT RELY A BOND EN JERINGAS RPF (50-500-00).**

**Ref. L0217** Adhesivo Autopolimerizable 14 g. Pasta adhesiva (4 jeringas x 3,5 g)  
 + 16 g. Primer con fluor + 9 g. (Grabador/Etching) + Brochas desechables + Espátulas + Bloc de mezcla **130,99 €**

**KIT RELY A BOND COMPULES CON FLUOR.**

**Ref. L5894** 14g Pasta adhesiva en compules + 16 g Primer con fluor + 9 gr (grabador/etching) + Brochas **142,99 €**

**Ref. L8134** Reposición Rely-a-Bond en 1 jeringa x 3,5 gr. **15,45 €**

**Ref. L5896** Reposición 14 gr de pasta rely a bond en 33 compules x 0,42gr. **79,29 €**

**Ref. L9581** Reposición 16gr. Primer con fluor. **61,75 €**

**Ref. L5927** Reposición pasta en tarro 14g. **54,55 €**



- Adhesivo 'No Mix'
- Con liberación de fluor
- Alta viscosidad
- Con sellador para proteger el esmalte

- No precisa refrigeración
- Para uso con Brackets Metálicos, Plásticos y Cerámicos

Nota informativa: Fecha de caducidad primeros 4 dígitos = año últimos 2 dígitos = mes p.ej. 201004 = abril de 2010



**BANDAS**



**gama Reliance**

**ULTRA BAND LOK**

Marca: Reliance Orthodontics

Descripción: Puede usarse para adherir brackets, retenedores linguales y aparatos acrílicos.

**Ref. L5914** Reposición UBLB azul. Jeringa 5 gr. **29,85 €**

**Ref. L5915** Reposición UBL transparente. Jeringa 5 gr. **29,85 €**

Más información



PRODUCTO DESTACADO

Adhesivo de pasta monocomponente

- Fotopolimerizable
  - Con liberación de Flúor
  - Color azul para facilitar la limpieza de exceso de pasta
  - No se desgasta el material en mezclas: es un sistema monocomponente
  - Activado por luz: no hay límites de tiempo de trabajo
  - Polifacético: Además de cementar bandas, se puede utilizar para cementar brackets, retenedores linguales y aparatos acrílicos.
- Nota informativa: Fecha de caducidad primeros 4 dígitos = año últimos 2 dígitos = mes p.ej. 201004 = abril de 2010

**TUS VENTAJAS**

*Nuestro compromiso, 100% satisfacción*

- ENVÍO GRATIS a partir de 110€ de compra.
- Disponibilidad de stock del 99,46% .
- Más de 4,600 ofertas con hasta un 50%dto.
- Hasta un 15% dto. en todas tus compras.
- 5% dto. extra por comprar en proclinc.es
- Más de 17.000 productos de las primeras marcas.
- Más de 2.500 productos Marca Proclinc.
- Entrega en 24 horas.
- Tienes 15 días para cambiar de opinión.
- Servicio devoluciones online.
- Consulta el estado de tu pedido online.

Adhesivos para Bandas



**BAND LOK**

Marca: Reliance Orthodontics

Descripción: Band-Lok es un adhesivo de curado dual que se utiliza como cemento para bandas. Sistema de dos pastas: Viscosidad consistente siempre. Sin sabor después de la adhesión: Al contrario de los cementos de monómero Band-Lok no tiene sabor ni olor después de la adhesión. Más tiempo de trabajo: 4 minutos de tiempo de trabajo a temperatura ambiente. Curado dual: Band-Lok es un cemento de curado dual. Puede utilizarse con o sin luz. Cuando la banda se coloca y se limpia el exceso una activación con luz de 20 segundos permite una protección total de la humedad. Sin activación por luz se completa la adhesión en 10 minutos.

**Ref. L8026** 4 jeringas pasta A, 4 jeringas pasta B, espátulas y almohadillas para mezclar **115,99 €**

**Ref. L8027** Reposición pasta A en jeringa con flúor 6gr **22,89 €**

**BANDAS**



**MULTI-CURE GI CEMENTO PARA BANDA (KIT) 712-050**

Marca: 3M Unitek  
 Características: - Fotopolimerizable o Autopolimerizable  
 - Color azul para limpieza inicial  
 - Ofrece secreción constante de flúor durante el tratamiento  
 - Permite cementar bandas en condiciones húmedas  
 Ref. L02758 Polvo (35g), Líquido (25g),  
 1 Cucharilla, 2 Blocs de Mezcla. **147,27 €**

**MULTI-CURE GI POLVO REPOSICIÓN 712-051**  
 Ref. L02759 35g. **73,58€**

**MULTI-CURE GI LIQUIDO REPOSICIÓN 712-052**  
 Ref. L02760 25g. **73,58 €**



**PRODUCTO DESTACADO**

**BANDAS**



**RESILIENCE – CEMENTO DE BANDAS FOTOPOLIMERIZABLE**

Marca: Ortho Technology  
 Descripción: Resilience Cemento para Bandas Fotocurable y levantes de mordida. Azul.

Ref. L2440 Jeringa de 5 gm **41,50 €**  
 Ref. L2437 kit de 6 jeringas **165,50 €**

**BANDAS**



**FUJI ORTHO PASTA**

Marca: G.C.  
 Descripción: El dispensador de pasta ahorra tiempo y reduce el desperdicio. Proporciona mezclas consistentes sin importar la cantidad requerida para la mezcla. Simplemente ajuste la correa de medición del dispensador y dispense la cantidad exacta de cemento GC Fuji ORTHO BAND que necesite con la proporción exacta para propiedades físicas optimizadas.

Ref. 46469 Dispensador **105,76 €**  
 Ref. L5139 Reposiciones **173,99 €**

Cemento de ionómero de vidrio fotopolimerizable. Modificado para realizar la unión ortodóntica de bandas y aplicaciones más sencillas. Fuji Ortho es el primer cemento de ortodoncia disponible con pasta en cartucho.  
 - El pack dispensador permite distribuir el cemento de forma rápida y con más precisión, minimizando el desperdicio del mismo.  
 - Se garantiza un manipulado óptimo por un film de grosor 3m, un tiempo de trabajo de 3 minutos 30 segundos y un tiempo de fraguado de 3 minutos.  
 - El color de la pasta es azul lo que facilita y agiliza la identificación del cemento residual.  
 - Sin ácido aguafuerte.  
 - Perfecta unión en ambiente húmedo y con alta descarga de flúor.



**BANDAS**



**TRANSBOND PLUS KIT PARA BANDAS 712-080**

Marca: 3M Unitek  
 Descripción: Fotopolimerizable- Compómero - Color azul para facilitar la limpieza - Libera flúor durante el tratamiento. - Sistema único de dispensación mediante puntas dispensadoras desechables.

Ref. 2572 Caja de 5 Jeringas x 4 g.  
 + 50 puntas dispensadoras desechables. **216,23 €**

**TRANSBOND PLUS PARA BANDAS INTRODUCTORY KIT 712-081**  
 Ref. L8004 1 jeringa x 4g, 10 puntas desechables **51,09 €**



**PRODUCTO DESTACADO**

- Compómero  
 - Color azul para facilitar la limpieza  
 - Libera flúor durante el tratamiento  
 - Sistema único de dispensación mediante puntas dispensadoras desechables.



**RETENEDORES LINGUALES**



**TRANSBOND LR CÁPSULAS KIT RETENEDOR LINGUAL 712-033**

Marca: 3M Unitek  
 Características: Adhesivo fotopolimerizable diseñado específicamente para el cementado de retenedores linguales. Viscosidad óptima con una consistencia más suave que el adhesivo Transbond XT. 25 cápsulas (0,2g cada una), Primer Transbond XT 6ml, Pistola Dispensadora, Mango y 60 pinceles.



Ref. L02752 **215,38 €**

**TRANSBOND LR PARA RETENEDORES LINGUALES 712-038**

Descripción: Caja de 25 Cápsulas x 0,2 g.  
 Se utiliza con Primer Transbond XT ref. 2562.

Ref. 2579 **147,89 €**

PRODUCTO DESTACADO

Adhesivo especialmente indicado para retenedores linguales. Con una aplicación muy fácil permite conformar y acabar el adhesivo alrededor del alambre del retenedor lingual para lograr la máxima comodidad del paciente. Igual que con el Transbond XT, el tiempo de trabajo está extendido para asegurar una óptima colocación y para minimizar el desgaste del producto.



**FLOWTAIN**



Marca: Reliance Orthodontics  
 Descripción: 1 jeringa de 1,5g con 10 puntas. El único sellador que se debe utilizar con Flowtain es el sellador Light Bond.

- Ref. L1233 Flowtain Reliance **24,45 €**
- Ref. L5908 Puntas para jeringas Flowtain 10 u. **11,59 €**
- Ref. L1295 Flowtain LV **24,45 €**
- Ref. L1240 Puntas de Flowtain LV **11,59 €**

PRODUCTO DESTACADO

Flow Tain es un composite fotopolimerizable con un bajo módulo de elasticidad, que lo hace ideal para retenedores linguales, fibras y otros materiales para férulas y así queda menos rígido y frágil que composites convencionales. El material tiene un alto nivel de pulido que consigue menos desgaste. El uso de las puntas que vienen con la jeringa permite inyectar sobre superficies linguales y a través de las férulas. Utilizando las puntas, estos materiales son fácilmente inyectados en la superficie lingual y sobre férulas de fibra

**RESILIENCE™ LV (BAJA VISCOSIDAD) FLUIDO**



Marca: Ortho Technology  
 Descripción: Puede usarse para adherir retenedores linguales, accesorios a los aligners, levantes de mordida, adhesión indirecta... Contiene flúor para proteger de la potencial descalcificación.

Ref. L2438 Composite Fluido Foto 1 x 2gr + 10 puntas Flowthru™. + 1 jeringa x 2gr **23,61 €**

**ADHESIVOS ORTODONCIA FOTOPOLIMERIZABLES**



**LCR PARA RETENEDORES**

Marca: Reliance Orthodontics  
 Descripción: L.C.R. es un adhesivo fotopolimerizable fluido que se utiliza para adherir retenedores linguales, para crear resaltes oclusales y para la retención de aligners termoplásticos.

Ref. L5901 5 grs de Pasta. 11 compules de 0,45 gr. **37,99 €**

**RELIANCE LIGHT CURE RETAINER JERINGA**

Marca: Reliance Orthodontics

Ref. L11427 5gr en 1 jeringa **36,55 €**



**EXCEL**

Marca: Reliance Orthodontics  
 Descripción: El Kit contiene: 2 jeringas de 6grm cada una de Pasta A (Catalista)  
 + 2 jeringas de 6grm cada una de Pasta B (Base)  
 + 7 grm Resina A + 7 grm Resina B  
 + 9 grm Grabador (Etching) + Brochas de mezcla  
 + Espátulas + Bloc de mezcla

Mas información



- Ref. L0235 Excel Kit **163,99 €**
- Ref. L8130 Reposición excel regular pasta A con flúor:  
6g de pasta en 1 jeringa **21,65 €**
- Ref. L8131 Excel regular pasta B con flúor:  
6g de pasta en 1 jeringa **21,65 €**
- Ref. L5932 Reposición excel regular pasta A con flúor:  
12g de pasta en tarro. **42,79 €**
- Ref. L5933 Reposición excel regular pasta B:  
12g de pasta en tarro. **42,79 €**

PRODUCTO DESTACADO

Cementado indirecto, cementado de aparatos acrílicos y de expansores palatinos, requieren tiempo adicional que no se consigue con sistemas convencionales de composite o sistemas sin mezcla. Excel (Regular) se solidifica en 3 minutos, permitiendo al profesional tener suficiente tiempo para mezclar las pastas, aplicar la mezcla al aparato, posicionarlo en la boca y limpiar cualquier exceso de material. La pasta (Regular) tiene una viscosidad poca densa para poder fluir fácilmente desde la jeringa a la base. La pasta fluida no estorbará la colocación de ningún aparato y permite una fácil limpieza del exceso de material. Se puede llevar a cabo todo el proceso a temperatura ambiental, mezclando a partes iguales las dos pastas sobre un bloc de papel o cristal.

**EXCEL REGULAR RESINA B REPOSICIÓN**



Marca: Reliance  
 Ref. 98462 7 grs.

**32,95 €**

**TRANSBOND IDB KIT 712-120**



Marca: 3M Unitek  
 Características: Transbond IDB Pre.Mezclado de Curado Químico es un adhesivo para adhesión indirecta. Se puede usar con Sistemas de Adhesión Indirecta Labial o Lingual.

Ref. L8003 1 bote de 10 g Parte A, 1 bote de 10g parte B,  
 200 aplicadores, 20 tinteros desechables **192,78€**

**ADHESIVO DE FRAGUADO RÁPIDO PARA CEMENTADO INDIRECTO**

**SONDHI INDIRECT**

Marca: 3M Unitek  
 Características: - Adhesivo de Fraguado Rápido para cementado indirecto  
 - Kit viene en una caja que no permite traspasar la luz  
 - Huecos en caja del kit para guardar modelos antes de polimerizar  
 - Modelos no incluidos.

**SONDHI INDIRECT KIT SIN VIDEO 712-072**

Ref. L02755 Resina A (10ml), Resina B (10ml),  
 2 Mangos (1 blanco, 1 naranja),  
 60 pinceles, Zona de mezcla con 2 cavidades. **260,47 €**



**SONDHI INDIRECT RESINA A 712-072**

Ref. L02756 10 ml. **113,21 €**

**SONDHI INDIRECT RESINA B 712-073**

Ref. L02757 10 ml. **113,21 €**



**TRANSBOND XT PISTOLA DISPENSADORA 712-032**



Marca: 3M Unitek

Ref. L02753

**45,09 €**

**MINI MOLDES KIT DE INTRODUCCIÓN**



PRODUCTO DESTACADO

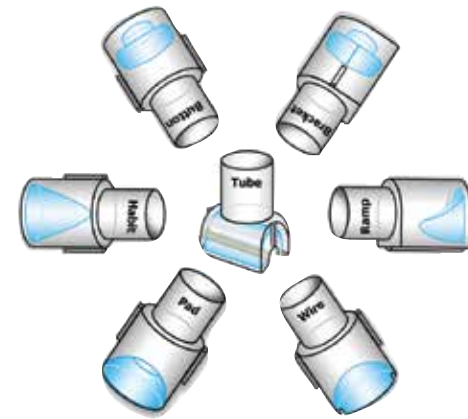

**MINI MOLDES KIT DE INTRODUCCIÓN**

Ref. L0866 | Kit de 27 moldes (3 moldes de cada tipo) y 2 mangos

**161,99 €**

Ahora también incluye tres unidades del nuevo molde para la realización de tubos bucales.

**MINI-MOLDES / ADHESIVOS**

Flexibilidad. Utilidad. Versatilidad. Disponibilidad.

Utilizando Adhesivo fotopolimerizable siempre tendrá disponibles botones y otros accesorios. Los Minimoldes sirven para la realización de Botones Linguales y Brackets de Emergencia, Cementado de Alambres de Retención, Corrección de Mordida y Control de Hábitos. Instrucciones para el uso de los distintos moldes disponibles:

1. Grabar y preparar la superficie del diente según las instrucciones del fabricante del adhesivo.
2. Después seguir las siguientes instrucciones según el molde que quiere utilizar:

**MOLDE PARA BOTONES LINGUALES**



1. Insertar el molde para botones en el mango.
2. Llene el molde con el adhesivo fotopolimerizable. Utilice una espátula pequeña o similar para empujar el adhesivo para asegurar que llene todo el hueco interior del molde.
3. Con una ligera presión, coloque el molde sobre la pieza donde quiere colocar el botón.
4. Fotopolimerice con la lámpara entre 5 y 20 segundos según la lámpara que utilice.
5. Quite el molde, abriendo y girando a la vez para no dañar el botón.

Ref. L0869 Kit de 10 moldes + Mango

**84,75 €**

**MOLDE PARA CORREGIR MORDIDA**

Este molde tiene una forma de rampa para ir corrigiendo la mordida progresivamente.



1. Humedezca el molde para la corrección de mordida con agua y después insertarlo en el mango.
2. Para asegurar que las rampas tengan la misma altura es recomendable utilizar un alfiler de brackets marcando la parte lingual de los centrales donde quiere colocar la parte superior de la rampa.
3. Llene el molde con el adhesivo fotopolimerizable.
4. Con una ligera presión, coloque el molde sobre la pieza.
5. Fotopolimerice con la lámpara entre 5 y 20 segundos según la lámpara que utilice.
6. Quite el molde lentamente.

Ref. L0872 3mm Kit 8 moldes + Mango

Ref. L1501 5mm Kit 8 moldes + Mango

**84,75 €**

**MOLDE PARA BRACKETS DE EMERGENCIA - BRACKET STANDARD EDGEWISE**



1. Insertar el molde para cementar alambres en el mango.
2. Llene el molde con el adhesivo fotopolimerizable.
3. Con una ligera presión, coloque el molde sobre la pieza posicionando el molde sobre el diente.
4. Quite el molde, abriendo y girando a la vez para no dañar el bracket.

Marca: G&H Wire  
**Ref. L0870** Kit de 10 moldes + Mango

**84,75 €**

**MOLDE PARA CEMENTAR ALAMBRES DE RETENCIÓN**



1. Mida la longitud del alambre que quiere utilizar, corte y téngalo preparado.
2. Insertar el molde para cementar alambres en el mango.
3. Llene el molde con el adhesivo fotopolimerizable.
4. Posicione el alambre sobre los dientes y coloque el molde sobre el alambre para que entre el alambre dentro de la ranura. Empiece primero con los dientes más centrales primero y seguir en dirección distal.
5. Fotopolimerice con la lámpara entre 5 y 20 segundos según la lámpara que utilice.
6. quitar el molde lentamente.
7. Existen dos tamaños de moldes para cementar alambres.
8. para uso con alambres hasta .020".

Marca: G&H Wire  
**Ref. L0867** Kit de 10 moldes pequeños + Mango  
**Ref. L0868** Kit de 10 moldes grandes + Mango

**84,75 €**

**84,75 €**

**MOLDE PARA CONTROL DE HÁBITOS**



1. Humedezca el molde para el control de hábitos con agua y después insertarlo en el mango.
2. Llene el molde con el adhesivo fotopolimerizable.
3. Con una ligera presión, el molde sobre la pieza posicionando el molde sobre el diente.
4. Fotopolimerice con la lámpara entre 5 y 20 segundos según la lámpara que utilice.
5. Quitar el molde lentamente.

Marca: G&H Wire  
**Ref. L0871** Kit de 10 moldes + Mango

**84,75 €**

**MANGO DE REPUESTO PARA MINI MOLDES**



Marca: G&H Wire  
**Ref. L0873** 1 unidad

**5,39 €**



PRODUCTO	APLICACIONES										PROPIEDADES				
	Primer	Sellador	Grabador	Cementado Indirecto	Brackets	Bandas	Retenedores Linguales	Aligners	Aparatos acrílicos	Levantes de mordida	Fotopolimerizable	Autopolimerizable	Cambio de color	Curado Dual	Campos húmedos
Led Pro Seal		X			X						X				
Fuji ortho acondicionador	X				X						X				X
Transbond XT Primer	X				X						X				
Transbond Autograbado	X				X						X				X
Transbond MIP Primer Hidrófilo	X				X						X				X
Acondicionador de Plástico	X				X				X			X			
Adhesivo Unite					X							X			
Acondicionador de Porcelana	X											X			
Acondicionador Leone	X				X							X			
Maximum cure filled		X		X								X			
Pro Seal		X									X				
Maximum Cure		X			X							X			
Grabador Reliance			X		X							X			
Grabador de Porcelana 7gr			X		X							X			
Assure Plus	X				X							X			
Assure	X				X		X					X			
Bond Aligner								X			X				
Perfect A Smile								X			X				
Grabador Reliance Ortofosfórico			X		X							X			
Transbond XT					X						X				
Transbond Plus Cambio de Color					X						X		X		
Transbond TM				X	X						X				
Sellador Light bond		X			X						X				
Adhesivo Light Bond					X						X				
Fuji Ortho LC						X					X				X
Heliosit					X						X				
Pad Lock					X						X				
Resilience para brackets					X						X				
Resilience para bandas						X					X				
Phase II					X						X				
Concise					X							X			
Fuji Ortho						X						X			
Adhesivo monocomponente Leone					X							X			
Rely A Bond					X							X			
Ultra Band Lok					X	X	X		X		X				
Band Lok						X								X	
Multi-cure						X								X	
Transbond plus para bandas						X					X				
Resilience para bandas						X				X	X				
Fuji Ortho bandas						X					X				
Transbond LR							X				X				
Flowtain							X				X				
LCR							X				X				
Excel				X					X			X			
Transbond IDB				X								X			
Sondhi Indirect				X								X			
Resilience LV							X	X		X	X				
GC Ortho Connect					X						X				
GoTo					X						X				
Phase II Dual Cure					X									X	



### CUBETA DE IMPRESIÓN

Marca: G&H Wire  
 Descripción: Las cubetas de impresión de plástico desechables de G&H Wire tienen un código de color y tiras perforadas.

		SUPERIORES	INFERIORES
	Medida	Ref.	Ref.
Roja	1	L8036	L8037
Naranja	2	L7006	L8038
Azul	3	L6348	L6345
Verde	4	L6349	L6346
Amarilla	5	L7007	L8039
Lila	6	L6350	L6347



50 Unidades **30,95 €**

### CUBETAS ORTODONCIA COE

	Superiores	Ref.
Naranja	2	L7006
Amarilla	5	L7007

50 Unidades **30,06 €**



Marca: G.C.  
 Descripción: Cubeta de Níquel COE. Con reborde. Perforada.

Inferiores	Ref.	Superiores	Ref.
22	4353	7	4350
24	4354	9	4351
28	4355	14	4352

**27,61 €** **27,61 €**

### ALGINKID - ALGINATO DE ORTODONCIA



Marca: Major  
 Descripción: Envase de 450 g.

Ref. 6937 **8,30 €**

Alginato especial para ortodoncia.  
 Fraguado rápido / Sabor TuttiFrutti / Antináuseas / Biocompatibilidad excelente / Material bajo en polvo / Color amarillo

### ORTHOFAST



Marca: Pierre Rolland  
 Descripción: Envase de 500 g. Antináuseas. Fraguado rápido en 45 seg.

Ref. 1959 **11,55 €**

### ORTHOPRINT



Marca: Zhermack  
 Descripción: Envase de 500 g. Sabor vainilla. Fraguado rápido en 45 seg.

Ref. 6950 **13,40 €**

**LEOCRIL - RESINA ORTODÓNTICA AUTOPOLIMERIZABLE**



**LEOCRIL NEUTRO A**

Marca: Leone

Descripción: Confección de Introducción: 60 gr de polvo neutro + 45 ml de líquido neutro A

Ref. L1860 **42,12 €**

**LEOCRIL ROSA TRANSPARENTE B**

Descripción: Confección de Introducción: 60 gr de polvo neutro + 45 ml de líquido rosa transparente B

Ref. L1861 **42,12 €**

Expresamente estudiada para el uso ortodóntico, tanto en la técnica de 'saturación' como en la técnica de 'sal y pimienta'. La particular composición del líquido permite una cuidadosa elaboración, sin que inicie el proceso de polimerización, (reacción exotérmica), que provocaría una indeseada evaporación del monómero. Se aconseja el uso de una hidromufla u olla a presión para la polimerización a 40°C con una presión de 2,5Atm durante 20 minutos. Se obtendrán así aparatos de dureza y acabado no posibles con otros métodos.

**ÓXIDO DE ALUMINIO 50 MICRAS BLANCO**



Marca: Danville

Descripción: Adhesión y preparación de cavidades. Uso general, metal, porcelana, acrílicos, superficies no metálicas.

Ref. L2148 1 libra, 50 micras **22,69 €**

**YESO ORTODONCIA ORTOGUIX ECO-PACK**



Marca: Protechno

Ref. 4373 6 bolsas de 2 Kg. **48,50 €**

**Consulta el estado de tu pedido en todo momento en la web**

**ENVÍOS GRATIS**  
A partir de 110€ de compra

yeso



**proclinic**

## YESO ORTODONCIA

Marca: Proclinic  
Descripción: Extrablanco.



Desde  
**30,23€**  
1 unidad

**Ref. 01148** Lata de 5 Kg. **30,23 €**  
**Ref. 0199** Lata de 25 Kg. **93,95 €**



Escayolas para Ortodoncia

**proclinic**

## YESO DURO EXTRABLANCO ORTODONCIA

Marca: Proclinic  
Características: Escayolas para Ortodoncia.  
Tipo IV.



DESDE  
**40,55€**  
6 Kg

**Ref. H62025** Bidón 6 Kg. **40,55 €**  
**Ref. H62026** Bidón 18 Kg. **82,75 €**

El modelo no se deforma durante la polimerización de las resinas acrílicas.  
Proporción de mezcla: 26ml-100gr  
Tiempo de mezcla: maquina 30"/ manual 1'  
Tiempo de trabajo: 8'  
Tiempo de fraguado: 10'  
Expansión de fraguado: <0,20% (2h)  
Resistencia a la compresión (1h): 33 MPa

### SNOW-WHITE PLASTER 2



Marca: KERR  
Descripción: Extrablanco. Fraguado rápido (3' a 5'). Tipo I.

**Ref. 0334** Lata de 4,5 Kg. **38,95 €**  
**Ref. 0337** Envase de 20 Kg. **97,75 €**

### ABRILLANTADOR PARA MODELOS DE YESO



Marca: Leone

Descripción: Indispensable para garantizar un abrillantado final en sus modelos de yeso. Permite obtener superficies plásticas brillantes que evidencian las particularidades más menudas y protegen el modelo en el tiempo.

**Ref. L0976** Bote de 500 ml **23,63 €**

Antes de aplicar el abrillantador, es necesario que el modelo esté seco.  
En una taza se vierte el contenido de la confección del abrillantador, donde se sumergirá el modelo durante 20-30 minutos. Una vez transcurrido este tiempo, se quita el modelo y se enjuaga con agua corriente. Deje secar el modelo al aire durante al menos 12 horas o secarlo con un secador de infrarrojos. Se aconseja no exponer el modelo demasiado tiempo al calor, para evitar que se amarilente. Una vez seco el modelo, se abrillanta con una esponja o paño de algodón. Usando este producto, obtendrá superficies plásticas y de aspecto brillante que las protegerá en el tiempo."



# crecemos

En profesionalidad, en gama y en productos de marca Proclinic. Porque queremos ofrecerte nuestra mejor versión. Desarrollamos la mejor solución a tus necesidades para seguir ofreciéndote productos de eficacia y calidad contrastadas. Los tests científicos y vuestros testimonios nos avalan.



Creceamos.  
Descúbrelo.



zocaladores



proclinic

## ZOCALADORES DE GOMA

Marca: Proclinic

Descripción: Fabricado en goma. Para la confección rápida y limpia de modelos. Con los zocaladores se logra un asiento firme en el articulador, sin tener que recortar ni serruchar.

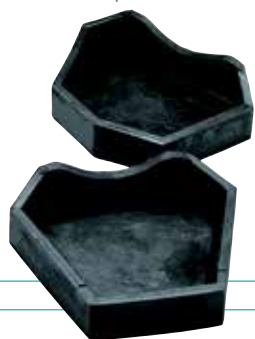

7,99€

1 unidad

Ref. L0221 Superior.  
Ref. L0222 Inferior.

## ZOCALADORES DE PLÁSTICO



Marca: Leone

Descripción: Zocaladores de plástico blanco irrompible, dotados de charnelas posteriores para mantenerlos en oclusión. Tallados según el estándar internacional presentan una altura constante, que permite obtener modelos confrontables a lo largo del tiempo, y comparables en todas las visiones, para un correcto diagnóstico y control de la terapia.

Ref. L2063 Confección compuesta de: 100 piezas para superiores, 100 piezas para inferior y 2 planos de posición con guías correspondientes y etiquetas de identificación del paciente.

179,25 €

articulador



proclinic

## ARTICULADOR

Marca: Proclinic

Descripción: Limpio y práctico para guardar y presentar los modelos de correcciones dentales. Articulador de plástico.

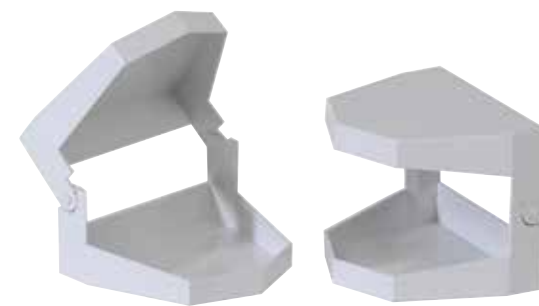

L0220

25,99€

10 unidades

## CIZALLA / TENAZA PARA MODELOS DE ESCAYOLA



Marca: Mestra

Descripción: Utilizado para manejo y recorte de modelos de escayola.

Ref. 4230

32,19 €

## HOJAS DE SIERRA



Marca: Mestra

Descripción: Hojas de 70 mm con 10 dientes cada cm. Diseñado para utilizar con el arco portasierras (ref. 4231). Facilita el corte de modelos de escayola, por ejemplo en el proceso de Set-Up.

Ref. 4232 5 hojas

15,19 €

## SOLDADURA DE PLATA



Marca: G&H WIRE

Descripción: Libre de cadmio y de plomo para aplicaciones dentales. Diámetro: 0,79mm. (0.031"). Longitud: 185cm. Peso: 7,78gr (1/4 Onza Troy).

Ref. 7830 Bobina de 1,85 m

16,75 €



**FLUX EN PASTA**



Marca: Leone

Descripción: 30gr aprox para uso con soldaduras

Ref. H04367

15,51 €

**SOLDADURA DE ORTODONCIA**



Marca: Leone

Descripción: Soldadura en Varilla diámetro 1mm. Para todas las soldaduras ortodónticas. Sin cadmio. Plata 55%. Punto de fusión bajo: 600°C. Envase de 10g. Aprox.

Ref. L7427

43,02 €

**TUBO LINGUAL / CAJETÍN LINGUAL**



Descripción:

- Incluye muesca distal para ayudar la sujeción del arco dentro del tubo
- Incluye ventana central para facilitar la higiene
- Para uso con Barras Palatinas, Goshgarian y Quad Hélix.
- Para soldar a cara lingual de bandas.

Ref. L0496 Bolsa de 5 unidades

13,35 €

**GANCHOS DE BOLA**

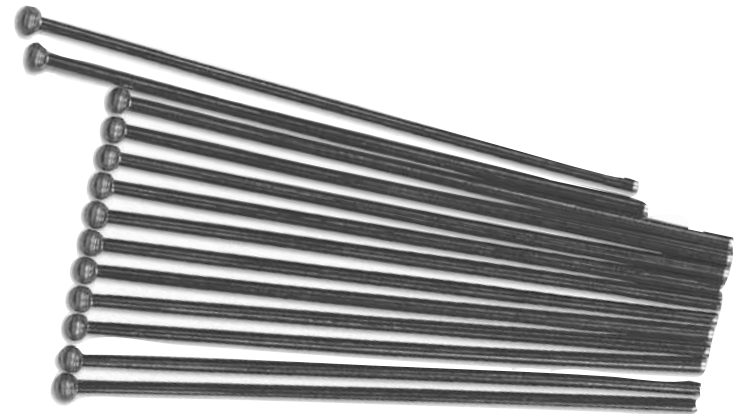

Descripción: Envase de 100 unidades.

Accesorios excelentes para aparatos removibles y fijos. El alambre templado duro mantiene su forma para un posicionamiento ajustado. Longitud: 3,8 cm.

Ref. L6039 ,028" / 0,71mm

Ref. L6040 ,032" / 0,81mm

Ref. L6041 ,036" / 0,91mm

30,15 €

TABLAS DE CONVERSIÓN

SISTEMA DE NUMERACIÓN FDI

	Paciente Lado Derecho							Paciente Lado Izquierdo								
SUPERIOR	18	17	16	15	14	13	12	11	21	22	23	24	25	26	27	28
INFERIOR	48	47	46	45	44	43	42	41	31	32	33	34	35	36	37	38

conversión de medidas de peso

1 g.	=	1000 mg.	=	0,0353 onzas
1 kg.	=	1000 g.	=	2,2046 libras
1 onza	=	28,35 g.		
1 libra	=	16 onzas	=	0,4536 kg

conversión de medidas de longitud

mm	pulgadas	mm	pulgadas	mm	pulgadas	mm	pulgadas	mm	pulgadas
0,0254	0,001	0,4318	0,017	0,8382	0,033	1,2192	0,048	1,6256	0,064
0,0508	0,002	0,4572	0,018	0,8636	0,034	1,2446	0,049	1,6510	0,065
0,0762	0,003	0,4826	0,019	0,8890	0,035	1,2700	0,050	1,6764	0,066
0,1016	0,004	0,5080	0,020	0,9144	0,036	1,2954	0,051	1,7018	0,067
0,1270	0,005	0,5334	0,021	0,9398	0,037	1,3208	0,052	1,7272	0,068
0,1524	0,006	0,5588	0,022	0,9652	0,038	1,3462	0,053	1,7526	0,069
0,1778	0,007	0,5842	0,023	0,9906	0,039	1,3716	0,054	1,7780	0,070
0,2032	0,008	0,6096	0,024	1,0000	0,0394	1,3970	0,055	1,8034	0,071
0,2286	0,009	0,6350	0,025	1,0160	0,040	1,4224	0,056	1,8288	0,072
0,2540	0,010	0,6604	0,026	1,0414	0,041	1,4478	0,057	1,8542	0,073
0,2794	0,011	0,6858	0,027	1,0668	0,042	1,4732	0,058	1,8796	0,074
0,3048	0,012	0,7112	0,028	1,0922	0,043	1,4986	0,059	1,9050	0,075
0,3302	0,013	0,7366	0,029	1,1176	0,044	1,5240	0,060	1,9304	0,076
0,3556	0,014	0,7620	0,030	1,1430	0,045	1,5494	0,061	1,9558	0,077
0,3810	0,015	0,7874	0,031	1,1634	0,046	1,5748	0,062	1,9812	0,078
0,4064	0,016	0,8128	0,032	1,1938	0,047	1,6002	0,063	2,0000	0,0787

conversión de valores de temperatura

°C	°F
-40	-40
-30	-22
-20	-4
-10	+14
0	+32
+10	50
+20	68
30	86
40	104
50	122
60	140
70	158
80	176
90	194
100	212
110	230
120	248
130	266
140	284
150	302
200	392
300	572
400	752
500	932
600	1112
700	1292
800	1472
900	1652
1000	832
2000	3632

conversión de medidas de longitud

1 mm	=	0,0394 pulgadas
1 cm	=	10 mm = 0,3937 pulgadas
1 pulgada	=	25,40 mm

pulgadas	mm
1/64	0,0156
1/32	0,0312
1/16	0,0625
1/8	0,1250
3/16	0,1875
1/4	0,2500
5/16	0,3125
3/8	0,3750
1/2	0,5000
5/8	0,6250
3/4	0,7500
1	1,0000



# ÍNDICE PRODUCTOS



**Novedad**

**A**

Ist & Final (Prophy Pomez) .....	282
A+ Plastic- Essix .....	199
A1-A3 Myobrace.....	180
Abrebocas para Ortodoncia .....	262
Abrillantador para Modelos de Yeso .....	304
Abzil (Brackets) .....	64
Accentuator - Essix .....	208
Ace Plastic - Essix.....	199
Aceite de Penetración para Alicates .....	235
Acero Inoxidable (Arcos) .....	26-34
Acero Inoxidable (Resortes) .....	138
Acetato (Hojas para Cefalometría).....	273
Ácido / Etching .....	286
Ácido para Grabar .....	286
Acondicionador (Brackets Estéticos) .....	284-285
Acondicionador Plástico (Reliance).....	284
Acrílica Ortodóntica .....	303
Adams (Alicate) .....	219, 221
Adaptadores de Bandas.....	236-237
Aderer (Alicate) .....	224-225
Adhesivo de Bandas.....	295-296
Adhesivo Fluido.....	290
Adhesivos de Ortodoncia.....	282-298
Agile (Brackets) .....	64
Aj Wilcock - Alambre.....	32, 37 y 42

Alambre Australiano .....	32, 37 y 42
Alambre de Acero Inoxidable .....	42
Alambre de Titanio .....	35
Alambre de Ligadura en Bobina (450gr.).....	120
Alambre de Retención.....	35-37
Alambre de Soldadura .....	306-307
Alambre Hilgers - Bond-A-Braid .....	36 y 151
Alambre Niti - Bobina.....	25
Alambre Temperable ('Tipo Elgiloy').....	41
Alambre Trenzado 3, 6, 7 y 8 hilos.....	33-34
Alastik .....	114-118
Alexander (Brackets) .....	64
Alginato de Ortodoncia.....	302
Alicate de Crimpar.....	154,234
Alicate para Ganchos Quirúrgicos (Crimpables) .....	154,234
Alicates de Ortodoncia.....	212-241
Alicates para Aligners.....	234-235
Aligner Bond.....	288
Aligners - Botón Estético .....	200
Altímetro para Brackets.....	244
Anclaje Cervical.....	164
Anclaje Temporal .....	165
Angle (Alicate).....	218-220
Angle con Corte Central (Alicate).....	219
Anillo para labios.....	270
AntiBruxista .....	173
Aparatos Funcionales.....	172-194
APC - Brackets Clarity 3M Unitek .....	50, 80-81
Aplicador de Ligaduras .....	122
<b>Apnea - Oniris Pro .....</b>	<b>190</b>
Aqua (Brackets Cerámicos) - Leone.....	73
<b>Aqua SL (Brackets Cerámicos) - Leone.....</b>	<b>49</b>
Aqualizer.....	194
Araña (Tornillo).....	157
Arco Extraoral.....	157
Arco Facial .....	167
Arco Labial.....	166
Arcos 20° Pretorque.....	12
Arcos Acero Inoxidable .....	26-34
Arcos Acero Inoxidable Estéticos .....	30-31
Arcos Australian Wire Combination .....	32
Arcos Baja Fricción - Low Force .....	20-23
Arcos Beta BT3 Titanio- TitanMoly .....	24, 35
Arcos BioStarter y BioTorque .....	20

Arcos con Asas en T / Bull / Keyhole .....	38
Arcos con Dimple .....	12
Arcos con 'Loops' .....	38
Arcos con Postes.....	26
Arcos con Stops (Ni-Ti y Térmicos) .....	20-22
Arcos con Topes Crimpables .....	20-22
Arcos con V.....	12
Arcos Copper Niti .....	22-23
Arcos Copper Niti con Stops/Topes .....	22-23
Arcos Cu Niti .....	22-23
Arcos Cu Niti Con Stops/Topes .....	22-23
Arcos Curva Spee Ni-Ti .....	14 y 21
Arcos Damon* (Acero Inox).....	29
Arcos Damon* (NiTi) .....	17,18 y 20
Arcos Estéticos (Acero Inoxidable).....	30-31
Arcos Estéticos (Ni-Ti) .....	11,18 y 21
Arcos Europa I.....	13,18-19,26,31 y 32
Arcos Europa II (Acero Inox) .....	26,29 y 30
Arcos Europa II (Ni-Ti) .....	12-13,18,20-21
Arcos G4 (G&H).....	12-13,18,20-21,24
Arcos Initialloy (Tipo Sentalloy).....	25
Arcos Linguales.....	24
Arcos NiTi .....	10-21
Arcos Níquel Titanio.....	10-21
Arcos NiTi con Pretorque 20° .....	12
Arcos Ni-Ti Estéticos .....	11,18,21
Arcos Ni-Ti con Topes/Stops .....	20-21
Arcos Ni-Torque con Curva Spee .....	21
Arcos Reverse Curve Ni-Ti.....	14 y 21
Arcos Sentalloy Type (Initialloy) .....	25
Arcos Técnica Lingual.....	24
Arcos Térmicos .....	17-18,20,22-24
Arcos Thermomemoria.....	17-18,20,22-24
Arcos TMA (BT3 BETA Ti- Tintanmoly) .....	24, 35
Arcos Trenzados 3, 6 y 8 hilos.....	33-33
Arcos Trifecta.....	23
Articulador para Construir Oclusión.....	273
Articuladores de Plástico .....	306
Assure (Resina Universal).....	286
Atkinson (Alicate) .....	227
Australian Wire - Alambre .....	32, 37 y 42
Australian Wire Combination - Arcos.....	32
Autoligados - Brackets.....	48-57

**B**

B1- Ling Myobrace .....	174
B1 Myobrace .....	174
B2 Myobrace .....	174
<b>B3 Myobrace .....</b>	<b>174</b>
Bambino Ties (Ligaduras Elásticas).....	115
Band Lok (Adhesivo de Bandas Reliance) .....	295
Band Lok Ultra (Adhesivo de Bandas Reliance).....	295
Band Lok Ultra (Adhesivo gama Reliance) .....	295
Bandas con Tubo Bucal.....	106-108
Bandas lisas .....	107,109
<b>Bandeja / Caja para Brackets .....</b>	<b>90</b>
Bandeja Porta Brackets .....	90
Barniz para Modelos de Yeso.....	303
Barra Goshgarian.....	141
Barras Palatinas.....	141
Begg (Alicate) .....	219
Begg con Corte Central.....	219
Bend a Brush .....	288
Beta BT3 Titanio Tipo TMA- TitanMoly.....	24, 35
Bioplast - Scheu .....	202
Bioplast Extreme - Scheu.....	202
Biostar.....	208
Biostarter - Arcos (Forestadent).....	20
Biostarter/Biotorque (Arcos) .....	20
<b>Biosteel- Alambre Redondo .....</b>	<b>35</b>
Bisturí Circular Mini Implantes.....	97
Bite Bumper (Rampa para la Mordida).....	156
Bite Strip - detector de Bruxismo .....	194
Bite Turbo.....	156
Bobina de Alambre de Ligadura (450gr.).....	120
Bobina de Latón para separar (225gr.).....	128
Bobina de Soldadura .....	145
Bobinas de Alambre Trenzado .....	34
Boca de Demostración .....	90
Bond Aligner.....	288
Bond-A-Braid (Reliance) .....	36,151
Botella Dosificador.....	205
Botón Autoligable - SPIN.....	148

Botón Cerámico-Freddy .....	145
Botón Composite.....	144
Botón de Extrusión .....	154
Botón Estético para Aligners .....	200
Botón Lingual.....	147
Brackets Abzil .....	64
Brackets Aqua - Leone .....	73
Brackets Aqua SL - Leone .....	49
Brackets Autoligados.....	48-57
Brackets Autoligados Carriere .....	52-53
Brackets Autoligados Experience .....	48
Brackets Autoligados Tipo InOvation.....	48
Brackets Autoligados Easy K 3G .....	54
Brackets Gemini SL .....	49
Brackets Carriere (Autoligados).....	52-53
Brackets Cerámicos .....	74-75,78-83
Brackets Cerámicos con ranura de plata.....	78
Brackets Clarity - 3M Unitek.....	80-81
Brackets Delight Lingual - Dentaurem .....	72
Brackets Discovery Pearl - Dentaurem.....	
Brackets Discovery Smart - Dentaurem.....	79
Brackets Estéticos.....	73-88
Brackets Experience (Tipo InOvation).....	48
Brackets GC Orthodontics.....	48, 59
Brackets Glam (Forestadent).....	79
Brackets Image .....	88
Brackets Legend Mini .....	59
Brackets Logic Line - Leone.....	57
Brackets Lotus Plus .....	53
Brackets Metálicos.....	48-73
Brackets Metálicos Biocompatibles (sin níquel)...	60, 66, 74-79, 82-88
Brackets Metálicos Marca Proclinic .....	58-59,73
Brackets MiniPrevail .....	62-63
Brackets Sin Níquel .....	60, 66, 74-79, 82-88
Brackets Smartclip - 3M Unitek.....	50
Brackets Vapor .....	82-83
Brackets Vertical Slot .....	62-63
Brackets Victory - 3M Unitek .....	61
Brackets Victory Low Profile - 3M Unitek.....	61
Bracket Zafiro Bestdent.....	86
Bracket Zafiro Ghiaccio .....	84
<b>Brackfix Adhesivo .....</b>	<b>292</b>
Brochas de Pulir - Essix.....	208
Brux Cheker - Scheu.....	203

Bruxismo - Detector.....	194
Bruxismo (Dispositivo Antibruxista).....	173

**C**

C+ Plastic - Essix.....	199
Cadenas de Extrusión .....	154
Cadenetas Elásticas .....	124-127
Cadenetas Dyna-Link.....	125
Caja / Bandeja para Brackets .....	90
Cajas de Esterilización de Instrumental.....	252
Cajas de Modelos.....	274, 276
Cajas para Elásticos .....	131
Cajas para Retenedores.....	274-275
Cajas Retenedores - Fundas .....	275
Cajas vacías para brackets .....	90
Cajetín Lingual .....	142
Cajetín Lingual Soldado a Bandas Molares .....	106-108
Cajetín Lingual Suetos para Soldar .....	142
Calibre Dental .....	245
Carraca para Mini Implantes.....	98
Carriere (Brackets Autoligados).....	51-52
Carriere Distalizer.....	51
Casco Occipital .....	165
Casquete Cervical .....	164
Cassette para Esterilización de Instrumental .....	252
Cepillos de Ortodoncia .....	309
Cera Blanca de Ortodoncia.....	276-278
Cera Protectora .....	276-278
Cerámicos (Brackets).....	74-75,78-83
Chewies para Aligners .....	200
Chromaties - Ligaduras Bicolores .....	117
Chupetes de Ortodoncia.....	192-193
Cinchar (Alicate) .....	230-231
Cincher (Doblador Distal de Arcos).....	231
Cizalla para Modelos de Escayola .....	306

Cizalla Universal .....	306
Clarity (Brackets Cerámicos) - 3M Unitek .....	80-81
Clarity SL (Brackets Autoligados).....	50
Cocodrilo - Fantoma Peluche.....	89
Cofres para Dientes.....	273
Coil (Resortes).....	137-140
Colboly (Alambre 'Tipo Elgiloy') .....	41
Colocador / Conformador Lingual .....	150
Colocador de Tubos Bucales .....	239
Colocadores de Elásticos.....	131
Combistrip - Stripping Mecánico.....	258
Concise (Adhesivo Orto).....	293
Conformar Omegas (Alicate).....	233
Contenedor para Alginato.....	205
Contraste (Fondo Negro) para Fotografía.....	271
Control de Hábitos.....	156-157
Coon (Alicate).....	249-250
Copper Niti (Cu-NiTi).....	22-23
Copper Niti (Cu-NiTi) - Arcos con Stops/Topes	22-23
Copyplast - Scheu .....	202
Corrector de Avance Mandibular - Truease .....	159
Corrector de Clase II Forsus (3M Unitek) .....	160
Corte Alambre Duro (Alicate).....	217-218
Corte Alambre Grueso (Alicate).....	217-218
Corte Distal (Alicate).....	212-214
Corte Ligadura (Alicate).....	214-217
Corte Universal (Alicate).....	212-213
Cubetas de Ortodoncia.....	302
Cu-NiTi (Arcos Copper Niti) .....	22-23
Cu-NiTi (Arcos Copper Niti con Stops/Topes)...	22-23
Cuñas de Rotación.....	129
Cuñas para Stripping.....	261
Curetas .....	238,247

## D

Damon - Arcos.....	17,18,20,22-23
<b>Darth Vader - Fundas para cajas retenedores....</b>	<b>275</b>
De La Rosa (Alicate).....	223
<b>Delight Lingual (Brackets) .....</b>	<b>72</b>
<b>Dentasonic - Stripping Mecánico .....</b>	<b>260</b>
Deportes de contacto (plancha de plástico Essix)...	199
Despegar Bandas (Alicate) .....	237
Despegar Brackets (Alicate).....	240-241
Destornillador Mini Implantes .....	98
Detailing (Alicate).....	231-232
<b>Diastrip - Stripping Mecánico .....</b>	<b>260</b>
Dientes de Tipodonto .....	273
Dimo Pro - Scheu.....	203
Dimple (Arcos NiTi) .....	12
Dinamómetro .....	246, 273
<b>Dinosaurio - Fantoma Peluche .....</b>	<b>89</b>
Direccionadores de Ligaduras .....	246-249
Discos Termoformables Leone .....	201
<b>Discovery Pearl (Brackets Dentaureum) .....</b>	<b>79</b>
<b>Discovery Smart (Brackets Dentaureum) .....</b>	<b>72</b>
Dispensador de Arcos .....	40-41
Dispensador de Cadenetas .....	126
Dispensador de Ligaduras Elásticas.....	115
Dispensador para Ceras .....	278
Dispensador para Marcadores de Arcos .....	43
Dispositivo AntiBruxista .....	173
Distal Benders .....	230-231
Distalizer Carriere.....	51
Disyuntor Rápido .....	160
Disyuntor Rápido Hyrax.....	160
Doblador Distal de Arcos.....	231
Dr. Rollet - DVD .....	186
Dual Laminate.....	199
Duran - Scheu.....	202
Duraseps (Separadores Elásticos).....	127
Durasoft - Scheu .....	202
<b>Dragón - Fantoma Peluche .....</b>	<b>89</b>

## E

EF - Aparato Intraoral.....	185-190
EF Clase III .....	188
EF1 - EF2 - EF3 .....	187
EF Braces .....	189
EF Perfil.....	188
EF Protect .....	189
EF Start .....	186
EF TMJ/ATM .....	190
EF Trainer .....	188
Elásticos Intra y Extraorales.....	129-136
Elastómeros .....	114-118, 123-136
Elgiloy (Alambre 'Tipo Elgiloy') .....	41
El horizontal - Alicate para aligners.....	235
El hueco - Alicate para aligners .....	235
El vertical - Alicate para aligners.....	234
Embrase (Protector Labial) .....	276
Emoji - Funda para cajas retenedores.....	275
Empujador de Bandas con Resorte.....	238
Enderezador de Molares.....	157
Enforce - Retenedor de Fibra de Vidrio .....	148
<b>Enhance .....</b>	<b>288</b>
Escalones Intraorales (Alicate) .....	231-232
Espejos angulados.....	271
Espejos para Fotografía Intraoral .....	271-273
Essix.....	199-200
Essix - Plásticos.....	199
Essix Plus (Plastic).....	199
Estimulador Labial .....	172
Estimulador Nasal .....	172
Estimuloterapia .....	172-173
Estrella para Medir Altura.....	244
Estuches para Retenedores .....	274-276
Etching.....	286
Europa I (Arcos).....	13,18-19,26,31 y 32
Eva System - Stripping Mecánico.....	255-260
Everstick (Retenedor de Fibra de Vidrio).....	279
Excel Adhesivo - Reliance.....	298



F

F1000 (Brackets Autoligados) .....	54
Fantomas Peluche.....	89
Fibra de Vidrio (Brackets).....	87
Fibra de Vidrio (Tiras para retención) .....	149
First and Final (Prophy Pomez) - Reliance .....	282
Flextech Ortho - Alambre de Retención (Reliance) 37 y 151	
Flow Tain - Adhesivo Fluido (Reliance).....	297
Fondo Negro Para Fotografía.....	271
<b>Fondo Negro Para Fotografía de Silicona .... 271</b>	
Formadores de Zócalos.....	306
Formar Arco Lingual (Alicate) .....	227
Forsus - Corrector de Clase II (3M Unitek).....	160
Freddy- Botón Cerámico.....	145
<b>Freddy- Gancho Cerámico..... 145</b>	
Fresa Essix.....	206
Fresas para Quitar Composite.....	253
Fuji Ortho (Adhesivo orto) .....	291,294,296
Fuji Ortho Pasta para bandas .....	296
Funda para Arcos .....	123
Funda Caja Retenedores.....	275

G

G4 (Arcos).....	12-13,18,20-21,24
Galgas - Medidores para Stripping .....	254,256,260
Gancho Lingual Soldado a Bandas.....	107-108
<b>Gancho Cerámico .....</b>	<b>145</b>
Ganchos Crimpables.....	152-154
Ganchos Crimpables Estéticos.....	152
Ganchos de Bola .....	307
Ganchos de Extrusión.....	154
Ganchos en J - Scheu .....	203
Ganchos para Arcos.....	152-154
Gancho Lingual para Cementado Directo.....	109,155
Ganchos Quirúrgicos .....	152
Ganchos "T" para Slot Vertical .....	94
Ganchos Verticales.....	54,94
GC Ortho Connect .....	292
Gemini SL.....	49
Ghiaccio Bracket Zafiro .....	84
Gishy Goo - Silicona para Brackets.....	277
Goniómetro.....	273
Goshgarian.....	141
GoTo Adhesivo .....	290
Grabado Ácido.....	286
Guías de Ligaduras .....	246-247
GUIDE (EF GUIA) EVOLUTION - .....	189

H

Heliosit (Adhesivo Orto).....	291
Hilgers (Alambre) - Bond-A-Braid .....	36 y 151
Hilo Elástico.....	123
Hojas de Sierra.....	306
How (Alicate) .....	225-227
<b>How Nice Emoji - Funda para cajas retenedores... 275</b>	
Hyrax (Disyuntor Rápido) .....	160
Hyrax Disyuntor Rápido.....	16

I

I-3 Myobrace .....	181
ILHH y ILS (Spray Lubricante para Alicates) .....	235
Image (Brackets Estéticos).....	88
Implantes Ortodónticos.....	96-99
Imtec (Mini Implantes 3M Unitek).....	99
Infant Trainer (Myofuncional).....	175
Initialloy (Arcos Tipo Sentalloy).....	25
InOvation Type brackets .....	48
Instrumental Ortodoncia .....	210-261
Instrumento para Disyuntores.....	158
Instrumento Térmico .....	40,236
Intensiv - Stipping .....	155-257
Interceptive.....	181
Interceptores Labiales .....	190
IPS (Aceite de Penetración para Alicates) .....	235
Isofolan - Scheu .....	202

## J

J1 - J3 Myobrace.....	177
Jarabak (Alicate) .....	22

## K

K1 - K3 Myobrace.....	178
Kim (Alicate).....	226
Kissable Covers .....	276
Kobayashi (Ligaduras).....	119
Koby Ties .....	119
Kukuxumusu- Funda para cajas retenedores.....	275

## L

La muesca - Alicate para Aligners .....	235
Lápiz Frío para Arcos.....	40,236
Latón para separar .....	128
Lazos Linguales .....	145,155
<b>Lazos Linguales Estéticos.....</b>	<b>145</b>
LCR (Reliance) Adhesivo para Retenedores .....	297

LED Pro Seal.....	282
Legend - Brackets Mini.....	59
Leocryl .....	302
<b>León - Fantoma Peluche .....</b>	<b>89</b>
Levantabandas (Alicate).....	237
Levantabackets (Alicate) .....	240-241
Ligadura (Alambre en Bobina - 450gr.).....	120
Ligaduras Baja Fricción 'Slide'.....	118
Ligaduras Bicolores - Chromaties .....	117
Ligaduras con almohadilla protectora- 3M Unitek... ..	115
Ligaduras Elásticas .....	114-118
Ligaduras Kobayashi .....	119
Ligaduras Metálicas Preformadas .....	119-120
Ligaduras Versa.....	116
Light Bond (Adhesivo gama Reliance).....	291
Limas para stripping .....	253-261
Limpiador de Aparatos Removibles (Myoclean) .....	184
Limpiador de Retenedores Retainer Brite.....	195
Limpiador Sónico .....	195
Lingual - Arcos.....	24
Lip Bumper .....	166
Llave Articulada para Activación Endoral .....	158
Logic Line - Brackets Leone.....	57
Lotus Plus (Brackets Autoligados).....	53

## M

Mango para Espejos de Fotografía .....	270
Marcadores de Arcos.....	43
Marcas V (Alicate) .....	221
Marioneta Fantoma Peluche .....	89
Martillo para Bandas .....	238
Máscara Ajustable .....	169
Máscara Delaire.....	168
Máscara Facial.....	168-169
Máscara Petit .....	168

Maximum Cure.....	285
McLaughlin-Bennett-Trevisi (Brackets) .....	48-53,56,59-65,72,79,81-83,85-86
Medidores - Galgas para Stripping .....	254,256,260
Mentonera .....	166
Mershon (Adaptador).....	236
MFS (MultiFunction System) .....	172-173
Mini Implantes IMTEC (3M Unitek) .....	99
Mini Implantes Ortodónticos.....	96-99
Mini Moldes para Adhesivo Foto .....	148,299-300
MiniPrevail Brackets .....	62-63
MiniSprint (Brackets Forestadent).....	66
Ministar .....	209
MIP (Transbond Hidrófilo) .....	284
Modelo de Demostración Clase I.....	90
Módulos Elastómeros .....	123
Moldes .....	148,299-300
<b>Mono - Fantoma Peluche .....</b>	<b>89</b>
Mordedor (Adaptador).....	236
Mordida Abierta .....	173
Mouthguard - Opro Self Fit.....	204
Mouthguard - ShockDoctor .....	204
Muelles estéticos .....	91,140
MultiCure - Cemento para Bandas .....	296
MultiFunction System (MFS) .....	172-173
Myobrace.....	174-184
Myoclean.....	184
Myofunctional Trainers .....	174-184
Myosa Aparatos .....	182-184

## N

Nance (Alicate) .....	221
NiTi - Arcos.....	10-21
Ni-Ti (Resortes) .....	137-140
Ni-Torque con Curva Spee .....	21

NOLA - Retractor con Aspiración ..... 266  
 Normógrafo ..... 273

O

O'Brien (Alicate) ..... 221  
 Obturador Bucal ..... 172  
**Oniris Pro..... 190**  
 Opalpix - Gishy Goo..... 277  
 Optical (Alicate) ..... 223  
 Opro Self Fit - Protector Bucal ..... 204  
 Oral Screen..... 192-193  
 Organizador de Arcos ..... 40-41  
 Organizador Cadenetas Elásticas ..... 126  
 Organizador de Ligaduras y Cadenetas Elásticas ..... 115  
 Ortho Acondicionador Fuji ..... 282  
 Ortho Cleaner..... 195  
 Ortho Connect (GC)..... 292  
 Ortho File - Stripping Mecánico ..... 255-257  
 Ortho Flextech - Alambre de Retención(Reliance) . 37, 151  
 Ortho Organizers (Brackets Elite) ..... 69  
 Ortho Plus (aparatos funcionales) ..... 185-190  
 Ortho Strip (para Eva System) ..... 255-257  
 Orthofile - Stripping Mecánico ..... 255-257  
 Ortoquix ..... 303  
 O'Strippers - Stripping Mecánico ..... 261  
 Óxido de Aluminio..... 303

P

Pad-Lock (Reliance Orthodontics)..... 292  
 Paloma Lingual Soldada a Bandas..... 108  
 Paloma Lingual para Cementado Directo.. 109,146,155  
 Pantallas Orales ..... 192-193  
 Papel Vegetal (Cefalometría) ..... 273  
 Paste Pak (Adhesivo de Bandas) ..... 296  
 Peluches Fantomas ..... 89  
 Perfect A Smile ..... 288  
 Perro - Fantoma Peluche ..... 89  
 Petit (Máscara)..... 168  
 Phase II Adhesivo (Reliance Orthodontics)..... 293  
 Pico de Pájaro (Alicate)..... 220  
 Pie de Rey..... 245  
 Pigeon (Retractor de Labios) ..... 266  
 Pinchos Linguales (Tongue Tamer)..... 157  
 Pinza Twister para Ligaduras Metálicas..... 250  
 Pinzas Mathieu ..... 247-249  
 Pinzas para Brackets..... 238-239  
 Pinzas para Separadores Elásticos ..... 250  
 Piruletas Autograbantes Self Etch ..... 282  
 Planchas para Termoconformar ..... 199,201-202  
 Plano de Mordida..... 173  
 Plantilla (Cefalometría) ..... 273  
 Plásticos Essix ..... 199  
 Polar Bear (Instrumento Térmico) ..... 40, 236  
 Poly soft - Stripping Mecánico ..... 258  
 Porta Alicates..... 252  
 Posicionador de Tubos Bucales ..... 227  
 Posicionadores de Brackets ..... 244-245  
 Posicionadores de Brackets con Lápiz ..... 245  
 Primer (Brackets Estéticos) ..... 284-285  
**Proclinic Expert - Tubo..... 100**  
 Pro Seal - Sellador (Reliance) ..... 282,284  
 Prolign - Stripping Mecánico ..... 258-259  
 Protector Bucal..... 204  
 Protector Labial 'Embrace'..... 276  
 Protractor (Cefalometría)..... 273  
 Pulidores de Bordes..... 208

Pure (Brackets de Zafiro) ..... 85

Q

QH ..... 140  
 Quad - Hélix..... 134-135  
 Quick 2.0 (Brackets Autoligados) ..... 56  
 Quita Alginato - essix..... 205  
 Quita Bandas (Alicate)..... 237  
 Quita Brackets (Alicate)..... 240-241  
 Quita Retenedores Aligners ..... 200  
 Quitar Adhesivo (Alicate) ..... 241

R

Raintree Essix ..... 199-200  
 Rampa para la Mordida..... 156  
 Regla Flexible..... 168  
 Regla Ricketts (Cefalometría)..... 273  
 Relajante Muscular ..... 173  
 Reliance (Adhesivos Ortodónticos)..... 288,291-295,297-298  
 Rely A Bond (Adhesivo gama Reliance) ..... 294  
 Renew Finishing System (Reliance) ..... 252  
 Resilience (Bandas)..... 296  
 Resilience (Brackets) ..... 292  
 Resilience (Retenedores Linguales) ..... 297

Resina Ortodóntica.....	303
Resorte Enderezador de Molares .....	157
Resortes Acero Inoxidable .....	138
Resortes Ni-Ti.....	137-139
Resorte Warren .....	140
Retainer Brite .....	195
Retanium - Alambre de Retención.....	36,151
Retanium - Retenedor sin Níquel.....	36,151
Retenedor Fibra de Vidrio Everstick.....	149
Retenedores de Bola.....	307
Retenedores Linguales .....	35-37
Retractor de Labios .....	262-270
<b>Retractor Negro.....</b>	<b>270</b>
Retractor NOLA con Aspiración.....	266
Retractor Smile Radar.....	263
Ricketts (Regla/Plantilla ).....	273
Roll up instrumental .....	252
Rollo de Alambre de Ligadura (450gr.).....	120
Rollo de Latón para separar (225gr.).....	128
Roth (Brackets Estéticos).....	48-50,74-88
Roth (Brackets Metálicos).....	48-53,56-73

## S

<b>S1 Myosa .....</b>	<b>182</b>
<b>S2 Myosa .....</b>	<b>182</b>
Scheu Dental.....	202-203
Self Etching Primer - Piruletas .....	282
Self Ligating (Brackets).....	48-57
Sellador Pro Seal (Reliance).....	282-285
Sentalloy Type Arcos (Initialloy) .....	25
SEP (Reliance).....	288
Separador de Mejillas.....	262-270
Separadores Elásticos.....	125-126
Separadores Neet.....	128
ShockDoctor - Protector Bucal.....	204

Sierra.....	306
Sierra para Recortadora .....	208
Silicona para Brackets.....	277
Slide (Ligaduras Elásticas Baja Fricción).....	118
Slot Vertical (Brackets).....	62-63
Slot Vertical - Ganchos .....	54,94
Smartclip - Brackets 3M Unitek.....	50
Smile Radar Retractor.....	263
Snow White Plaster .....	304
Soldadura de Plata.....	306
Sondhi Indirect - Adhesivo .....	298
<b>Sonic Cleaner .....</b>	<b>195</b>
Soporte de Alicates.....	251
Soporte de Arcos.....	40-41
Soporte para Ceras.....	278
Spin - Botón Autoligable.....	148
Spray Refrigerador Essix .....	206
Spring (Resortes).....	137-140
Spring Warren (Resorte Warren).....	140
Sprint (Brackets Forestadent).....	66-67
<b>Star Wars- Funda para cajas retenedores .....</b>	<b>275</b>
START - EF .....	186
Steiner (Alicate).....	250
Stop para arcos .....	152-156
Stops Crimpables para Arcos.....	152-156
Stops Crimpables para Arcos Estéticos .....	152
Stripping.....	253-261
Stripping Manual .....	253-254,257,261
Stripping Mecánico .....	255-261
Sunset Strip- Sistema Stripping .....	261

## T

TI BWS Myobrace.....	177
TI - T4 Myobrace.....	179
Tabla de Equivalencias de Bandas.....	110

Techno Sin .....	284
Técnica Lingual - Arcos .....	24
Tenaza para Modelos de Escayola.....	306
Térmicos (Arcos).....	17-20,22-24
Termoconformar - Planchas .....	199,201-202
TG Myosa Bruxogard .....	183
TGH Myosa Bruxogard .....	184
Thermomemoria (Arcos) .....	17-20,22-24
Tijeras Mayo .....	207
Tip-Edge (Brackets).....	72
Tip-Edge (Tubo cementado directo).....	105
TitanMoly-Arcos.....	24,35
TMA - Arcos.....	24,35
TMD Myosa Duro (Aparato ATM).....	183
TMJ Myosa (Aparato ATM).....	183
Tongue Tamer .....	157
Tontómetros.....	262-270
Topes Crimpables para Arcos.....	152-156
Topes Crimpables para Arcos Estéticos .....	152
Topes para arcos .....	152-156
Tornillo Araña.....	157
Tornillos de Expansión.....	157
Torque (Alicates).....	222
Torretas para Conformar Arcos .....	43
Tracción Cervical.....	164
Tracción Temporal .....	165
Tracciones de Seguridad .....	164
Trainer (Aparatos Funcionales) .....	175-176
Transbond IDB (Adhesivo Orto).....	298
Transbond LR (Adhesivo Orto).....	297
Transbond TM.....	290
Transbond XT (Adhesivo Orto).....	289,290
Tray Rite .....	199
Trenzados - Arcos y Varillas .....	33-34
Tres Picos (Alicate) .....	224-225
Tres Puntas (Alicate).....	224-225
Trifecta (Arcos) .....	23
Trim Rite.....	205
<b>Truease - Corrector de Avance Mandibular....</b>	<b>159</b>
<b>Tubo Bucal Proclinic Expert .....</b>	<b>100</b>
Tubo Elástico .....	123
<b>Tubo Estético.....</b>	<b>145</b>
Tubo Lingual .....	108
Tubo Lingual Soldado a Bandas Molares.....	107-108
Tubo Lingual Suelos para Soldar .....	142

Tubo para Lip Bumper / Arco Labial.....	123
Tubos Bucales Cementado Directo .....	100-102,105
Tubos Bucales para Soldar a Bandas.....	103-104,105
Tubos Crimpables para Arcos.....	153
Tubos 'Extremo' Cementado Directo .....	101
Tubos Viper .....	100
Tubos Verticales para Arcos.....	153
Turbo Bite.....	156
Tweed Doblar (Alicate) .....	232-234
Tweed Omegas (Alicate) .....	232
Twicare .....	191
Twister - Pinza para Ligaduras Metálicas .....	250

U

Unite Adhesivo.....	284
Ultra Band Lok (Adhesivo gama Reliance) .....	295
Ultrasoft - Stripping Mecánico .....	259

V

Vapor Brackets Cerámicos .....	82-83
Varillas Alambre 'Tipo Elgiloy'.....	41
Varillas de Acero Inoxidable .....	42
Varillas Trenzado 3, 6, 7, y 8 hilos.....	33-34
Vector 620 - Scheu.....	203
Vertical Slot (Brackets).....	63

Victory - Brackets Metálicos 3M Unitek .....	61
<b>Victory -Tubos 3M Unitek.....</b>	<b>105</b>
<b>Victory Low Profile - Brackets Metálicos 3M</b>	
<b>Unitek .....</b>	<b>61</b>
Viper Tubos .....	100
V-Stop (Alicate) .....	221

W

Weingart (Alicate).....	228-229
Wilcock - Alambre .....	32,37,42
Warren Resorte (Spring) .....	140

Y

Yesos de Ortodoncia .....	303
---------------------------	-----

Z

Zafiro (Brackets Bestdent) .....	86
Zafiro (Brackets Pure) .....	85
Zand Gauges (Medidor con Lápiz) .....	245
Zocaladores de Goma/Plástico .....	306
Yesos de Ortodoncia .....	303



“La gama de siliconas y composites Proclinic Expert te ofrece facilidad de manejo y excelentes resultados”

**Doctor Carlos Gargallo**  
Clínica Carlos Gargallo  
Número colegiado 3947

## EFICACIA Y CALIDAD CUANDO MÁS SE NECESITA

La línea **Proclinic Expert** está especialmente pensada para que pueda disponer en todo momento de productos de eficacia y calidad contrastadas. Siliconas y composites tecnológicamente avanzados que ofrecen la mejor solución a cada una de sus necesidades clínicas.



 **proclinic**  
EXPERT

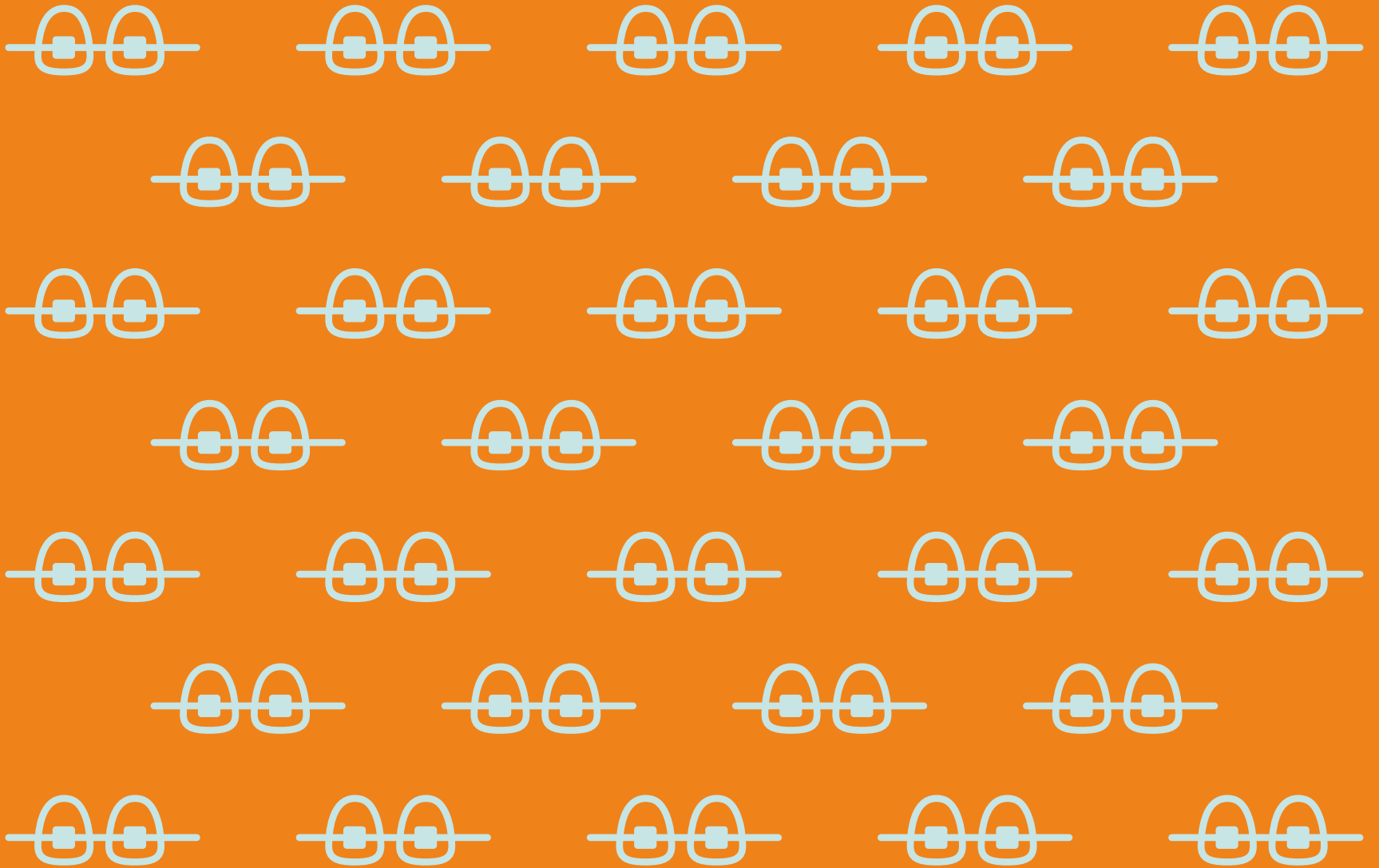

[www.proclinic.es](http://www.proclinic.es)