



12

Instrumental

Abrebocas.....	678	Martillos levantapuentes	680
Arcos de young	590	Mecheros.....	683
Atacadores y espátulas	597	Modeladores y talladores	611
Bandejas	685	Osteotomos con tope.....	669
Botadores, elevadores y luxadores	633	Perforador de diques.....	589
Bruñidores	601	Periostótomos	630
Cajas de esterilización.....	686	Piedras de afilado	687
Cinceles	615	Pinzas.....	564
Cinceles cirugía.....	654	Pinzas fragmentos	648
Cucharillas alveolares	654	Pinzas gubia	664
Cuchillos de Cera.....	616	Pinzas microcirugía	658
Cuchillos periodoncia.....	580	Pinzas mosquito	655
Curetas	568	Pinzas papel articular	616
Curetas everedge	576	Porta agujas	660
Curetas implantes	579	Porta clamps	589
Curetas quirúrgicas	578	Portahidróxido.....	617
Curetas raspadores.....	574	Portamalgamas.....	602
Curetas rígidas.....	576	Portamatrices	591
Dappens	604	Portaservilletas	592
Espaciadores	618	Removedor de coronas.....	682
Espátulas	605	Retractor.....	673
Espátulas para alginato/yeso.....	610	Separador.....	672
Espejos	556	Separador de mejillas	674
Espejos fotográficos.....	560	Sondas y exploradores.....	561
Excavadores	593	Sondas de implantes	579
Fórceps.....	642	Sondas de periodoncia.....	563
Forceps para niños	643	Tijeras autoafilantes	668
Hojas de bisturí	627	Tijeras cirugía, tijeras microcirugía	665
Insertos	582	Tijeras de coronas	668
Instrumentos de cirugía.....	632	Varios	679-678
Instrumentos de ortodoncia.....	688		
Jeringas de anestesia.....	622		
Kits diagnóstico	565		
Kits de instrumentos.....	566		
Mangos de bisturí	626		
Mangos para espejos.....	559		
Máquinas de afilar	688		

GAMA RENOVADA DE INSTRUMENTAL CLÍNICO

CALIDAD DE SERIE

Selecta
aleación de
materiales

Fabricado
en Europa

Avanzada
tecnología

Durabilidad

Te presentamos la gama renovada de instrumental clínico de Proclinic. Fabricada en Europa con la más avanzada tecnología a partir de una estudiada aleación de materiales. Una completa selección premium, con más de 200 instrumentos, que ofrece al profesional una selecta variedad de la más alta calidad.



Cubetas

Kit lisas 10 Ud.	Ref: 59747
Lisa U-1	Ref: 59742
Lisa U-2	Ref: 59743
Lisa U-3	Ref: 59744
Lisa U-4	Ref: 59745
Lisa U-5	Ref: 59746
Lisa L-1	Ref: 59727
Lisa L-2	Ref: 59728
Lisa L-3	Ref: 59729
Lisa L-4	Ref: 59730
Lisa L-5	Ref: 59731
Kit perforadas 10 Ud.	Ref: 59750
Perforada U-1	Ref: 59737
Perforada U-2	Ref: 59738
Perforada U-3	Ref: 59739
Perforada U-4	Ref: 59740
Perforada U-5	Ref: 59946
Perforada L-1	Ref: 59732
Perforada L-2	Ref: 59733
Perforada L-3	Ref: 59734
Perforada L-4	Ref: 59735
Perforada L-5	Ref: 59736
Ciratorias perforadas	Ref: 59748
Parciales dcha-izda	Ref: 59749

Cubetas funcionales

Kit 8 Ud.	Ref: 49209
U-6 reborde	Ref: 49210
U-7 reborde	Ref: 49212
U-8 reborde	Ref: 49214
U-9 reborde	Ref: 49216
L-6 reborde	Ref: 49211
L-7 reborde	Ref: 49213
L-8 reborde	Ref: 49215
L-9 reborde	Ref: 49217

Varios

Cucharillas y Excavadores

Alveolar N.1	Ref: 59751
Alveolar N.2	Ref: 59752
Alveolar N.3	Ref: 59753
Excavador N.17	Ref: 59780
Excavador N.18	Ref: 59939
Para Dentina N.1	Ref: 59754
Para Dentina N.2	Ref: 59755
Para Dentina N.3	Ref: 59756

Modeladores y Talladores

Cleoide-Discoide	Ref: 59926
Goldstein N.2	Ref: 59847
Goldstein N.3	Ref: 59848
Goldstein N.4	Ref: 59849
Hollenback N. 1/2	Ref: 59844
Tallador Frahm N.1	Ref: 59827

Cinceles Black

N° 26	Ref: 59922
N° 27	Ref: 59923
N° 28	Ref: 59924
N° 29	Ref: 59925

■ Gabinete

Algodonera de limpio	Ref: 59868
Algodonera de desechos	Ref: 59869
Portaservilletas cadena	Ref: 59816
■ Prótesis	
Cuchillo de cera	Ref: 59757
Espátula alginato	

Fórceps

N1	Ref: 59681
N7	Ref: 59682
N13	Ref: 59683
N17	Ref: 59684
N18	Ref: 59685
N22	Ref: 59686
N 22 1/2L	Ref: 59696
N 22 1/2R	Ref: 59697
N33	Ref: 59687
N33A	Ref: 59688
N46L	Ref: 59698
N49	Ref: 59699
N51	Ref: 59689
N51A	Ref: 59690
N55	Ref: 59679
N67A	Ref: 59691
N79	Ref: 59692
N79A	Ref: 59680
N86 C	Ref: 59693
N89	Ref: 59694
N90	Ref: 59695
N1 Niños	Ref: 59672
N2 Niños	Ref: 59673
N3 Niños	Ref: 59674
N4 Niños	Ref: 59675
N5 Niños	Ref: 59676
N6 Niños	Ref: 59677
N7 Niños	Ref: 59678

Osteótomos

Curvo 2mm	Ref: 59700
Curvo 3mm	Ref: 59701
Curvo 3.3mm	Ref: 59702
Curvo 4mm	Ref: 59703
Freer 3.3mm	Ref: 59704

mango plástico Ref: 59789

Espátula cemento doble	Ref: 59790
------------------------	------------

Espátula hilo retractor	Ref: 59850
-------------------------	------------

Medidor Iwanson	Ref: 59865
-----------------	------------

Mechero de alcohol	Ref: 59864
--------------------	------------

Pinza papel articular	Ref: 59723
-----------------------	------------

Porta-Agujas

Castroviejo curvo	Ref: 59806
Halsey	Ref: 59807
Mayo	Ref: 59809
Mini Ryder	Ref: 59810

Cuchillos Periodoncia

Kirkland	Ref: 59758
Orban	Ref: 59759

Tijeras

Castroviejo	Ref: 59828
Cirugía curva	Ref: 59829
Cirugía Metzbaum	Ref: 59837
Curva lateral	Ref: 59830
Iris curva	Ref: 59954
Iris curva super corte	Ref: 59833
Iris recta super corte	Ref: 59834
Le Grange	Ref: 59835
Locklin	Ref: 59832
Microcirugía curva	Ref: 59838
Microcirugía recta	Ref: 59839
Para Suturas	Ref: 59840
Para coronas	Ref: 59836

■ Cirugía

Cureta Molt	Ref: 59773
Mango Bisturí curvo	Ref: 59858
Mango Bisturí N.3	Ref: 59859
Mango Bisturí recto (redondo)	Ref: 59857
Portahueso diámetro 2,5 mm	Ref: 59804
Portahueso diámetro 4,5 mm	Ref: 59805

Pinzas

Adson con diente	Ref: 59705
Adson sin diente	Ref: 59706
Albrecht	Ref: 59707
Cirugía con diente	Ref: 59708
Cirugía sin diente	Ref: 59947
Cirugía curva	Ref: 59953
Con cierre	Ref: 59949
De Fragmentos N1	Ref: 59940
Gubia curva	Ref: 59950
Microcirugía curva	Ref: 59942
Microcirugía recta	Ref: 59943
Mosquito curva	Ref: 59952
Mosquito recta	Ref: 59951
Mosquito curva dientes	Ref: 59944
Mosquito recta dientes	Ref: 59720
Steglitz curva	Ref: 59726
Steglitz recta fragmentos	Ref: 59941

Atacadores

Bolas N.2	Ref: 59888
Bolas N.3	Ref: 59889
Bolas N.4	Ref: 59890
Markley N.2	Ref: 59891
Plano liso N.1	Ref: 59893
Plano liso N.2	Ref: 59894
Plano liso N.3	Ref: 59895
Plano rayado N.1	Ref: 59896
Plano rayado N.2	Ref: 59897
Plano rayado N.3	Ref: 59898

Sindesmotomo Chompret N. 1	Ref: 59823
Sindesmotomo Chompret N. 3	Ref: 59824
Vaso de acero para mezcla hueso	Ref: 59955

■ Endodoncia

Arco de Young metálico	Ref: 59887
------------------------	------------

Diagnóstico

Espejo N.4 C.S.	Ref: 59775
Espejo N.4 S.S.	Ref: 59776
Espejo N.5 C.S.	Ref: 59777
Espejo N.5 S.S.	Ref: 59778
Espejo N.5 C.S. Rodio	Ref: 59959
Mango espejo C.S.	Ref: 59860
Mango espejo aluminio S.S.	Ref: 59861
Mango espejo anatómico S.S.	Ref: 59862
Mango espejo octogonal S.S.	Ref: 59863
Pinza Meriam	Ref: 59948
Sondas exploración 4Ud.	Ref: 59957

Jeringas

Aspiración 1 aro	Ref: 59851
Aspiración 3 aros	Ref: 59852
Autoaspirante	Ref: 59853

Levanta-puentes

Levantapuentes	Ref: 59855
Levantapuentes Crown Click	Ref: 59856
Punta Corta	Ref: 59817
Punta Garfio	Ref: 59819
Punta Larga	Ref: 59818

Espaciador N1	Ref: 59788
Espaciador N.2	Ref: 59787
Perforador diques	Ref: 59927
Pich	Ref: 59934
Pich doble	Ref: 59935
Portaclamps	Ref: 59811

■ Periodoncia

Sonda Goldman	Ref: 59825
Sonda Williams	Ref: 59826

Curetas

Aluminio Gracey 1/2	Ref: 59760
Aluminio Gracey 3/4	Ref: 59762
Aluminio Gracey 5/6	Ref: 59763
Aluminio Gracey 7/8	Ref: 59764
Aluminio Gracey 9/10	Ref: 59765
Aluminio Gracey 11/12	Ref: 59938
Columbia 13/14	Ref: 59766
Columbia 4R/4L	Ref: 59767
Gracey 11/12 light	Ref: 59768
Gracey 3/4 light	Ref: 59770
Gracey 5/6 light	Ref: 59945
Gracey 7/8 light	Ref: 59772
Gracey 13/14 light	Ref: 59769

Separadores

Abrebocas autoestático	Ref: 59866
Branemarck	Ref: 59958
Farabeuf	Ref: 59822
Minesota	Ref: 59820
N.72	Ref: 59821

■ Obturación

Bruñidor 27/29	Ref: 59918
Bruñidor N.1	Ref: 59919
Dappen amalgama	Ref: 59774
Espátula negra composite Felt N. 4	Ref: 59845
Espátula negra composite Felt N. 5	Ref: 59846
Obturación espátula	Ref: 59892

Botadores y Elevadores

Kit 4 botadores mango plástico	Ref: 59854
Curvo N. 3C	Ref: 59900
Curvo N. 5C	Ref: 59902
Df N. 3	Ref: 59906
Df N. 5	Ref: 59907
Recto N. 2R	Ref: 59899
Recto N. 3R	Ref: 59901
Recto N. 5R	Ref: 59903
Ápices dcho.	Ref: 59904
Ápices izdo.	Ref: 59905
Coupland N.1	Ref: 59782
Coupland N.2	Ref: 59783
Coupland N.3	Ref: 59784
Pott dcho.	Ref: 59908
Pott izdo.	Ref: 59909
Recto muy fino	Ref: 59913
Recto fino	Ref: 59937
Recto medio	Ref: 59912
Recto ancho	Ref: 59936
Winter 11L	Ref: 59914
Winter 11R	Ref: 59915
Winter 14L	Ref: 59916
Winter 14R	Ref: 59917

Periostó-tomos

Goldman Fox	Ref: 59928
Molt	Ref: 59929
Molt-Busser	Ref: 59930
Prichard	Ref: 59932
Prichard Modificado	Ref: 59933
Williger	Ref: 59931

Portamalgamas Ref: 59813

Portamalgamas doble	Ref: 59812
---------------------	------------

Portamalgamas retrogrado curvo	Ref: 59814
--------------------------------	------------

Portamatrices Tofflemire	Ref: 59815
--------------------------	------------

espejos

GAMA RENOVADA
FABRICADA EN EUROPA

ESPEJOS PLANOS C.S

Marca: Proclinic

22,00 €

12 unidades

Ref. 59777 Espejos Planos nº5 C.S
Ref. 59775 Espejos Planos nº4 C.S

Espejos planos fabricados en acero inoxidable. Para mangos standard y rosca Cone Socket C.S.

espejos

GAMA RENOVADA
FABRICADA EN EUROPA

ESPEJOS PLANOS S.S.

Marca: Proclinic

20,00 €

12 unidades

Ref. 59778 Espejos Planos nº5 S.S
Ref. 59776 Espejos Planos nº4 S.S

Espejos planos fabricados en acero inoxidable. Para mangos standard y rosca simple S.S.

Espejos

ESPEJOS PLANOS ACTUAL Nº 5 C.S.

Marca: Prodont
Características: Para mangos standard. Rosca Cone Socket. Caja de 12 unidades.

Ref. 6894 **26,45 €**

Espejos

ESPEJOS PURE REFLECT

Marca: Prodont
Características: Caja de 12 unidades.

Ref. 09201 Nº 4 S.S. **45,50 €**
Ref. 09202 Nº 5 C.S. **55,50 €**

Procedente de la industria aeroespacial, el nuevo espejo Pure Reflect®, exclusividad Prodont-Holliger, es un espejo Front Surface que ofrece una imagen clara, luminosa y con gran precisión. Es el único espejo que respeta el espectro de los colores casi al 100%, al contrario de los revestimientos en aluminio, titanio y rodio. Este espejo, ideal por los trabajos de cirugía y estética, está disponible en espejo de boca, micro espejo y espejo fotográfico.

Espejos

ESPEJOS PLANOS Nº 5 C. S.

Marca: Mestra
Características: Para mangos standard. Rosca Cone Socket. Nº 5 C.S. Caja de 12 unidades.

Ref. 2018 **19,95 €**

De muy alta calidad y con las correspondientes homologaciones. Tipo plano con chasis de acero inoxidable. Se encuentran disponibles en plata (tipo normal), y también en rodio. En el caso del rodio, la superficie reflectante se encuentra situada en la parte superior del espejo. De esta manera se evita que la luz realice dos cambios de medio (aire/cristal; cristal/aire) originándose ángulos de refracción diferentes. El resultado es una imagen más nítida y sin distorsiones.

Espejos



ESPEJOS PLANOS ASA DENTAL S.S.

Marca: Asa Dental
Características: Caja de 12 unidades.

Ref. 4981 N° 4 **23,00 €**
Ref. 99696 N° 5 **23,00 €**

Espejos



ESPEJOS PLANOS S. S.

Características: Para mangos standard. Rosca Simple.
Caja de 12 unidades.

Ref. 2066 N° 5 S.S. **20,50 €**
Ref. 4285 N° 4 S.S. **20,50 €**

Espejos

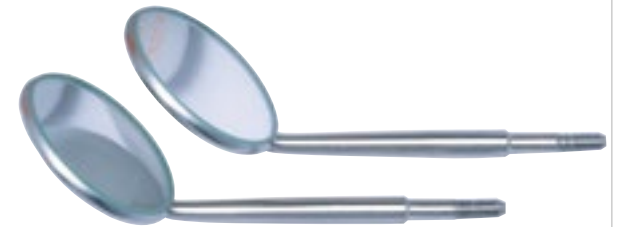

ESPEJOS DE AUMENTO N° 5 C. S.

Características: Para mangos standard. Rosca Cone Socket.
N° 5 C.S. Caja de 12 unidades.

Ref. 2019 **22,15 €**



Espejos

Desde 16,45 €



CON
LOS QUETÚ
AHORRAS





ESPEJOS PLANOS N°5 C.S

Marca: Bestdent
Características: 12 uds.

Ref. 20491 **17,30 €**

A partir de 2 unidades 16,45 €

Espejos



ESPEJOS DOBLE CARA FRONT SURFACE N° 5

Marca: Prodont
Características: Para mangos standard. Rosca Cone Socket.
Diseño en C.A. 6 unidades

Ref. 0911 **88,02 €**

Espejos Front Surface del numero 5 con doble cara. La fabricación con la capa de Rodio en su superficie evita el problema de la doble imagen a la vez que son más resistentes al rayado y al empañado. El espejo por ambos lados y con diferente ángulo de visión facilita la misma con el mínimo de movimiento a la vez que sirve para retraer la mejilla y lengua.



espejos



**GAMA
RENOVADA
FABRICADA
EN EUROPA**



**ESPEJOS N°5 C.S
RODIO**

Marca: Proclinic

Ref. 59959 **27,80€**

12 unidades

Espejos fabricados con una capa de rodio para evitar el problema de la doble imagen y a su vez hacerlos más resistentes al rayado y al empañado. Rosca Cone Socket C.S. N° 5.

Espejos



ESPEJOS PLANOS DE RODIO FRONT SURFACE N° 5 C. S.

Marca: Prodont
 Características: Para mangos standard. Rosca Cone Socket. Caja de 12 u. Sin doble imagen.

Ref. 2073 **38,50 €**

Espejos



ESPEJOS PLANOS RODIO FRONT SURFACE

Marca: Kerr
 Características: Para mangos standard. Rosca Cone Socket. Caja de 12 unidades.

Ref. 0309 **238,10 €**

Espejos



ESPEJOS PLANOS RODIO FRONT SURFACE

Marca: Hu-Friedy
 Características: Para mangos standard. Rosca Cone Socket.

Ref. 9140	Nº.5 - 12 u. Rosca C.S.	68,17 €
Ref. 9137	Nº.5 - 12 u. Rosca S.S.	56,81 €
Ref. 9247	Nº.4 - 12 u. Rosca S.S.	56,81 €



Espejos



ESPEJO RELAX FRONT SURFACE RODIO N° 5

Marca: Hahnenkratt
 Características: 10 unidades

Ref. 10150	Surtido de colores	34,40 €
Ref. 10151	Gris	34,40 €

El diseño de los espejos Relax Front Surface combina tecnología y ergonomía a la perfección. Gracias a ello, son cómodos de sostener y ligeros para una práctica ergonómica y relajada. Evitan el reflejo de la luz gracias a su acabado mate y su acabado suave es muy agradable para pacientes. Autoclavable

Espejos



ESPEJOS TITANIO

Marca: Prodont
 Características: Espejos Titanium Front Surface N° 5 C.S. Caja de 12 uds.

Ref. 0920 **36,90 €**

La más reciente innovación en la tecnología de la cubierta del vidrio ha creado una nueva generación de espejos dentales con:

- Mejor reflexión
- Claridad más importante
- Resistencia mecánica y a la corrosión superior.

El nuevo espejo Titanium muestra especificaciones de reflexión con una claridad de 75-80% contra el 70-75% del espejo de Rodio. La cubierta de Titanium protege la cualidad de la cubierta reflejante y lo hace más resistente al rayado.

Espejos



ESPEJOS DESECHABLES BRILLANT

Marca: Hager & Werken
 Características: Espejos de plástico con mango, de un solo uso. Envase Dentaldo individual. Esterilizables en frío. Front Surface. Envase de 100 u.

Ref. 0807 **40,81 €**

mangos para espejos

 proclinic



Ref. 59860 Mango de Espejo C.S. **6,75 €**

Mango de espejo fabricado en acero inoxidable. Rosca C.S. Cone Socket.



Ref. 59861 Mango de Espejo Aluminio rosca S.S. **7,80 €**

Mango de espejo fabricado en aluminio. Color azul. Rosca simple S.S. Silvercone Socket.



Ref. 59862 Mango de espejo Anatómico rosca S.S. **5,00 €**

Mango de espejo fabricado en acero inoxidable. Rosca simple S.S. Silvercone Socket.



Ref. 59961 Mango de Espejo Anatómico rosca C.S. **7,70 €**

Mango de espejo fabricado en acero inoxidable. Rosca C.S. Cone Socket.



Ref. 59863 Mango de Espejo Octogonal rosca S.S. **5,20 €**

Mango de espejo con forma octogonal fabricado en acero inoxidable. Rosca S.S. Silvercone Socket.

MANGOS PARA ESPEJOS

Marca: Proclinic

DESDE
5,00 €

1 unidad

Mangos para espejos



ESPEJO MIRA DUO

Marca: Hager & Werken
Características: Espejo doble cara para el paciente. De un lado visión I.I., del otro lado aumento doble. Diámetro 13 cm, contorno y mango de plástico blanco sólido. Espejo de mano o de mesa (soporte de mesa incluido). Ideal para el control del paciente después del tratamiento

Ref. 22653 **9,66 €**



Marca: LM
Ref. 9355 Mango de espejo azul Ergosingle 25 **12,77 €**
Ref. 93552 Mango de espejo azul Ergosingle 28 **12,77 €**
Ref. 93553 Mango de espejo rojo Ergosingle 28 **12,77 €**



Marca: Mestra
Ref. 4202 Aluminio. Rosca C.S. **6,89 €**



Marca: Hu-Friedy
Ref. 0529 Mango Cone Socket Silver Line **8,14 €**



Marca: LM
Ref. 2604 Mango de espejo 28 **8,46 €**
Ref. 26040 Mango de espejo Gris 28 XSI **8,46 €**



Marca: Mestra
Ref. 4201 Acero inoxidable. **6,64 €**



Marca: Asa Dental
Ref. 4928 Octogonal **6,50 €**



Marca: Hu-Friedy
Ref. 0692 Mango Cone Socket. Acero inoxidable. Octogonal. **19,32 €**



Marca: Hu-Friedy
Ref. 9138 Mango Cone Socket. Acero inoxidable. Mango Satin Steel. **21,06 €**

espejos fotográficos

Espejos fotográficos

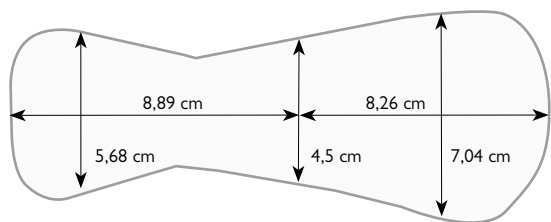

ESPEJO FOTOGRAFICO DE ACERO INOXIDABLE ANGULADO

Marca: G&H Wire
Ref. L6038 OCLUSAL angulado **94,75 €**

Tiene dos extremos para servir para bocas de todos tamaños. El espejo está angulado 15° aproximadamente para permitir al paciente o profesional sujetarlo, y a la vez mantener la mano fuera de la vista de la cámara. El espejo está pulido en las dos caras.

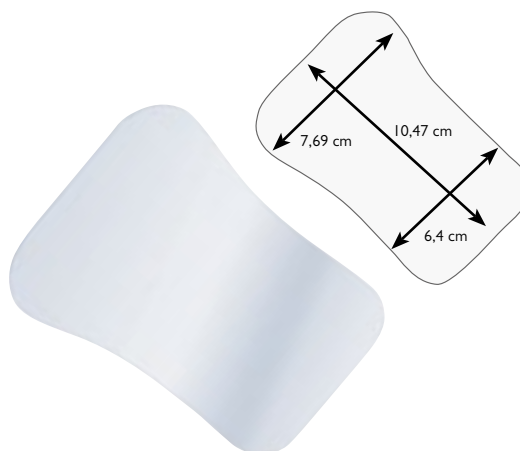

Ref. L6034

ESPEJOS FOTOGRAFICOS DE ACERO INOXIDABLE

Marca: G&H Wire

Ref. L6034	Oclusal	78,78 €
Ref. L6036	Lingual	78,78 €
Ref. L6035	Lateral	78,78 €
Ref. L6037	Juego de 3 espejos acero (uno de cada)	202,90 €

Características: Estos espejos fotográficos ofrecen la máxima durabilidad. Superficies de acero inoxidable altamente pulidas que no se desconcha, no se fractura ni se pela. Espejo en las dos caras. Tienen bordes redondeados y pulidos para asegurar la máxima comodidad del paciente. Compatible con técnicas de esterilización.

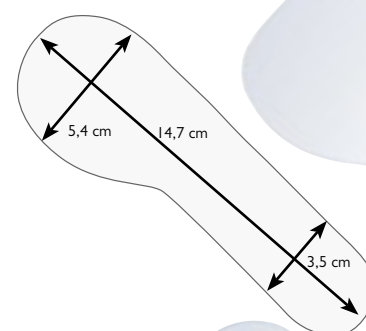

Ref. L6036

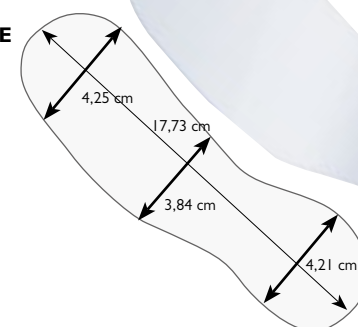

Ref. L6035

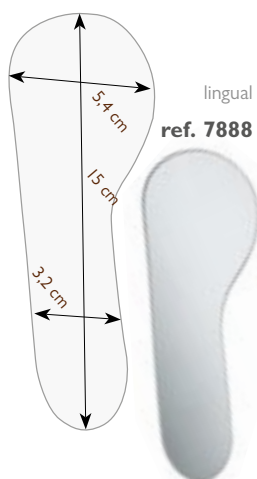

lingual
ref. 7888

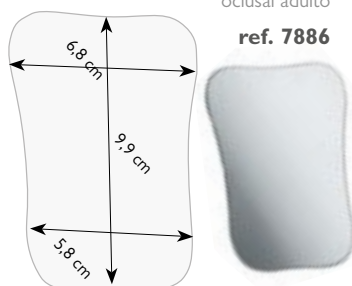

oclusal adulto
ref. 7886

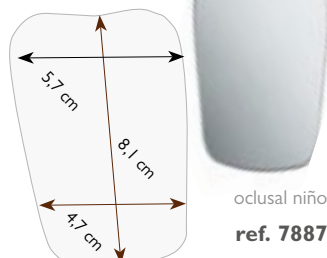

oclusal niño
ref. 7887

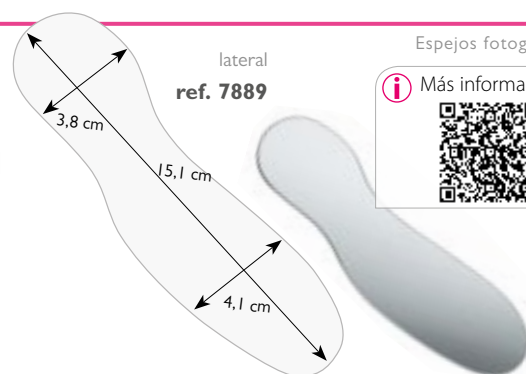

lateral
ref. 7889

Espejos fotográficos



ESPEJOS FOTOGRAFICOS DE CRISTAL

Marca: G&H Wire
Ref. L6033 4 espejos cristal (uno de cada). **185,99 €**

ESPEJOS FOTOGRAFICOS DE CRISTAL

Marca: Prodont

Ref. 7886	Oclusal adulto.	46,81 €
Ref. 7887	Oclusal niño.	46,81 €
Ref. 7888	Oclusal lingual.	46,81 €
Ref. 7889	Oclusal lateral.	46,81 €

PRODUCTO DESTACADO

Espejos para fotografía de alta calidad, para la mejor transferencia de imagen y color. Fabricado en vidrio flotado, un vidrio especialmente adaptado para hacer fotografías ya que garantiza una superficie libre de distorsiones. Llevan una capa de cromo en las dos caras para conseguir la máxima calidad de reflejo. Esterilizable en autoclave hasta 220°C, aire seco y en frío. Grosor 3 mm.

TUS VENTAJAS

Nuestro compromiso, 100% satisfacción

- ENVÍO GRATIS a partir de 110€ de compra.
- Disponibilidad de stock del 99,46% .
- Más de 4,600 ofertas con hasta un 50% dto.
- Hasta un 15% dto. en todas tus compras.
- 5% dto. extra por comprar en proclinic.es
- Más de 17.000 productos de las primeras marcas.
- Más de 2.500 productos Marca Proclinic.
- Entrega en 24 horas.
- Tienes 15 días para cambiar de opinión.
- Servicio devoluciones online.
- Consulta el estado de tu pedido online.

Espejos fotográficos



FONDO NEGRO/CONTRASTE PARA FOTOGRAFÍA

Marca: Yamaura Dental Corporation (YDM)
 Características: El Fondo Negro o Contraste es la herramienta imprescindible para la fotografía dental para poder distinguir bien todas las piezas.

Ref. L3307	Anterior Pequeño	42,99 €
Ref. L3305	Anterior Grande	42,99 €
Ref. L3306	Posterior	42,99 €

Mango para espejos fotográficos



MANGO PARA ESPEJOS FOTOGRAFÍCOS

Marca: Prodont

Ref. 0919 61,35 €

Mango de aluminio anodizado, de forma ligeramente cónica, para sostener todos los espejos fotográficos. La parte superior orientable permite sacar fotos de diferentes inclinaciones sin tocar el espejo. Las dos caras de los espejos fotográficos doble cara pueden ser utilizadas.

Mango para espejos fotográficos



MANGO PARA ESPEJOS DE ACERO

Marca: G&H WIRE

Ref. L6313 1 Unidad 136,99 €

MANGO PARA ESPEJOS DE CRISTAL

Ref. L6312 1 Unidad 136,99 €

De aluminio duradero: fácil limpieza y esterilización Se aplica la fuerza de sujetar el espejo girando el mango. La parte que conecta con el espejo tiene silicona insertada, asegurando que el espejo no desliza. Se puede rotar al ángulo deseado. Autoclavable. Longitud del mango 12cm.



sondas y exploradores dobles

proclínico

GAMA RENOVADA FABRICADA EN EUROPA



SONDA DE EXPLORACIÓN DOBLE 4/6

Marca: Proclínico

Ref. 59957

32,00 €

4 unidades

Instrumento de exploración doble, utilizado normalmente para el diagnóstico de caries, examinación de las superficies dentales y para un uso general en tratamientos odontológicos.

Sondas y exploradores dobles



Ref. 9130 Hu-Friedy. EXS 23. 16,50 €



Ref. 0762 Martin. 1083/6. 9,40 €



Ref. 49157 Asa Dental. Explorador N° 23 6,38 €



Ref. 49158 Asa Dental. Explorador N°6 6,38 €



Ref. 49159 Asa Dental. Explorador N°9 6,38 €



Ref. 1401 Maillefer. N° 4/6. Caja con 6 unidades. 93,16 €



SONDAS EXPLORACIÓN

Marca: Bestdent

Características: 4 unidades.



Ref. 80210

22,50 €

Sondas y exploradores dobles

Sólo por
22,50 €

CON
LOS QUE TÚ
AHORRAS



Sondas y exploradores dobles



Ref. 1467 Maillefer. Sonda doble 4F/6F. Mango recubierto de silicona coloreada. Más cómoda y resistente. **26,85 €**

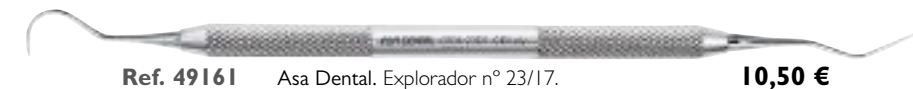

Ref. 49161 Asa Dental. Explorador nº 23/17. **10,50 €**



Ref. 0525 Silver Line. Sonda-Explorador Silver Nº. 5 **9,37 €**



Ref. 0526 Silver Line. Sonda-Explorador Silver TU17/23 **9,37 €**



Ref. 0527 Silver Line. Sonda-Explorador Silver Nº. 23 Sencilla **7,54 €**

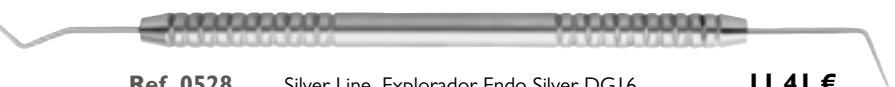

Ref. 0528 Silver Line. Explorador Endo Silver DG16 **11,41 €**

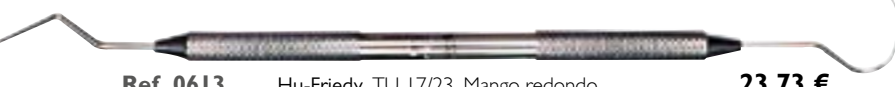

Ref. 0613 Hu-Friedy. TU 17/23. Mango redondo. **23,73 €**



Ref. 0587 Hu-Friedy. TU 17/23 S.T. Mango redondo Satin Steel. **25,50 €**



Ref. 0686 Hu-Friedy. EXD5. Mango redondo. **23,73 €**



Ref. 9129 Hu-Friedy. EX56. Mango Satin Steel. **25,50 €**



Ref. 2601 LM. Explorador 17-23 **14,70 €**



Ref. 26021 LM. Explorador 9-17C **14,70 €**



Ref. 2602 LM. Explorador centrado 17C-23 **14,70 €**



Ref. 06531 Hu-Friedy. Explorador DG 16 **33,30 €**



Ref. 9313 Hu-Friedy. Explorador EXD57 **28,43 €**



Ref. 0653 Hu-Friedy. Explorador DG 16 Endodoncia **31,30 €**



Ref. 0654 Hu-Friedy. Explorador DG 16/17 Endodoncia **31,30 €**



Ref. 0688 Hu-Friedy. Explorador DG 16/23 Endodoncia **31,30 €**



SONDAS PERIODONTALES

Marca: Proclinic

12,35 €

1 unidad

Ref. 59825 Sonda Goldman

Ref. 59826 Sonda Williams

sondas y exploradores dobles



 proclinic

Sondas periodontales con punta milimetrada indicadas para medir la retracción del surco gingival y la pérdida ósea.

sondas de periodoncia

Ref. 0628 Hu-Friedy. Sonda CP 11 Marcas: 3 - 6 - 8 - 11 mm. **30,35 €**

Ref. 0588 Hu-Friedy. Sonda CP 11 Mango 6. Marcas: 3 - 6 - 8 - 11 mm. **32,52 €**

Ref. 0648 Hu-Friedy. Sonda CP 11,5B Marcas: 3,5 - 5 - 5 - 8 - 5 - 11,5 mm. Extremo de bolita. **30,35 €**

Ref. 0649 Hu-Friedy. Sonda CP 12 Marcas: 3 - 6 - 9 - 12 mm. **30,35 €**

Ref. 0589 Hu-Friedy. Sonda CP 12 S.T. Con mango Satin Steel. **32,52 €**

Ref. 93555 LM. Sonda 23-530B **33,75 €**

Ref. 93556 LM. Sonda 23-52B. Marcas: 2 - 4 - 6 - 8 - 10 - 12 mm. **33,75 €**

Ref. 9148 Hu-Friedy. Sonda CP15. **30,35 €**

Ref. 4961 Asa Dental. CP 11. Marcas: 3 - 6 - 8 - 11 mm. **16,00 €**

Ref. 93557 LM. 23-520B. Marcas: 2-4-6-8-10-12 mm. Extremo bolita. **33,75 €**

Ref. 9147 Hu-Friedy. Sonda CP 8 **30,35 €**

Ref. 9146 Hu-Friedy. Sonda CP 11,5B. Mango Satin Steel **32,52 €**

Ref. 0627 Hu-Friedy. "WILLIAMS" Marcas: 1 - 2 - 3 - 4 - 5 - 7 - 8 - 9 - 10 mm. **24,95 €**

Ref. 9160 Hu-Friedy. Sonda PQ2N color **50,93 €**

Ref. 9161 Hu-Friedy. Sonda PQOW **24,95 €**

Ref. 0524 Silver Line. Sonda Parodontal Silver CP-12 **14,06 €**

Ref. 9345 Silver Line. Sonda Parodontal Silver 3,5-5,5-8 **14,06 €**

Ref. 49160 Asa Dental. Sonda Periodoncia O.M.S. **16,00 €**

Ref. 2603 LM. Sonda 550B Extremo de bolita. Mango de silicona. **33,75 €**

Pinzas



PINZA MERIAM

Marca: Proclinic

Ref. 59948

9,75 €

1 unidad

Pinza Meriam con punta estriada. Utilizada normalmente como porta torundas de algodón en procedimientos dentales. Tamaño: 16 cm.

pinzas

proclinic



Ref. 0702 Martin. Meriam 728. 16 cm. 17,66 €

Ref. 49152 Asa Dental. Pinza Meriam N. 3 10,75 €

Ref. 49150 Asa Dental. Pinza n°. 1 FLAGG 10,75 €

Ref. 0795 Martin. Meriam Estriada 773. 14,04 €

Pinzas



PINZA MERIAM

Marca: Bestdent

Ref. 80203 Meriam 16 cm -Bestdent

7,80 €

Desde
7,25 €



A partir de 3 unidades 7,25 €

Pinzas



PINZA CON CIERRE

Marca: Proclinic

Ref. 59949

18,80 €

1 unidad

Pinza con punta acanalada útil para sujetar las puntas de guttapercha, las puntas de papel absorbente, etc. en los tratamientos de endodoncia. Con cierre. Tamaño: 15 cm.

pinzas

proclinic



Pinzas



Ref. 0579 Hu-Friedy. Meriam DP18 **22,42 €**



Ref. 49151 Asa Dental. Pinza n° 2 London-college **10,75 €**



Ref. 0693 Hu-Friedy. College DP17 **21,59 €**



Ref. 9119 Hu-Friedy. College DP2 **20,92 €**



Ref. 9120 Hu-Friedy. College DP3 **22,19 €**



Ref. 0703 Martin. Con Cierre 651. Acanalada para endodoncia. **32,49 €**



Ref. 49153 Asa Dental. Pinza con cierre n° 2 **23,50 €**



Ref. 0656 Hu-Friedy. Cierre DP18L **33,75 €**

Pinzas y Kits diagnóstico

 Solo por **11,25 €**

Pinzas





PINZA CON CIERRE
 Marca: Bestdent
 Ref. 80224 **11,25 €**



Pinzas



OBTURADOR ALGODONES
 Marca: Asa Dental
 Características: 1 unidad

Ref. 59960 **10,63 €**

Empacador para pellets y algodoncitos.

 Kits de instrumento

Solo por **11,30 €**

Pinzas





KIT INSTRUMENTAL ESTÉRIL DESECHABLE
 Marca: Bestdent
 Características: Caja de 10 kits.

Ref. 83149 **11,30 €**

Cada kit contiene: 1 espejo con espátula, 1 pinza Meriam con bruñidor y 1 explorador con espátula Heideman

kit diagnóstico: espejo+pinza+sonda

KIT DIAGNÓSTICO

Marca: Asa Dental



Ref. 49188 Kit diagnóstico: Espejo+Pinza+Sonda 4 **23,00 €**



Ref. 49189 Kit diagnóstico: Espejo+Pinza+Sonda 9 **23,00 €**



Ref. 49190 Kit diagnóstico: Espejo+Pinza+Sonda 23 **23,00 €**



Kit de instrumentos

KIT INSTRUMENTAL ESTÉRIL DESECHABLE

Características: Caja de 10 Kits con: Espejo con Espátula
+ Pinza Meriam con Bruñidor
+ Explorador con Espátula Heideman.

Ref. 0854

15,81 €



Kit de instrumentos

KIT DE CONTROL ESTÉRIL

Marca: Medistock

Características: Caja de 20 kits con espejo + sonda

Ref. 69854

18,87 €

Kit de control económico y estéril con dos instrumentos: un espejo front surface y una sonda.



Consejo Proclinic

Desinfección de instrumental

Respetar las dosis de empleo y los tiempos de contacto requeridos. No mezclar los productos entre ellos. Los instrumentos deben ser sumergidos inmediatamente después de su uso, sin aclarado previo. Para proceder correctamente con esta fase, es importante no usar productos con base de aldehídos, ya que tienen la particularidad de fijar las proteínas.

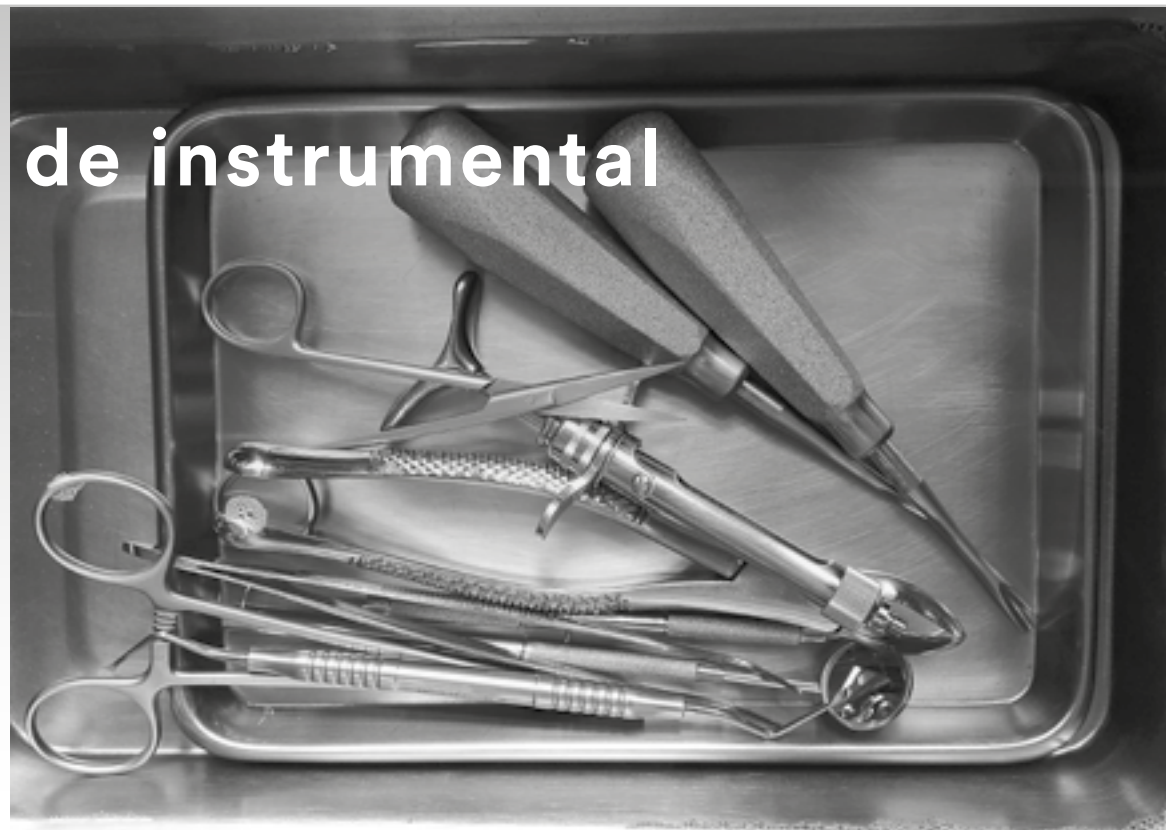

GAMA RENOVADA DE INSTRUMENTAL CLÍNICO

CALIDAD DE SERIE

Selecta
aleación de
materiales

Fabricado
en Europa

Avanzada
tecnología

Durabilidad

Te presentamos la gama renovada de instrumental clínico de Proclenic. Fabricada en Europa con la más avanzada tecnología a partir de una estudiada aleación de materiales. Una completa selección premium, con más de 200 instrumentos, que ofrece al profesional una selecta variedad de la más alta calidad.





CURETAS

Marca: Proclinic

22,45 €

1 unidad

**GAMA
RENOVADA
FABRICADA
EN EUROPA**

curetas

proclinic



Ref. 59770 Cureta Gracey 3/4 light (incisivos y caninos)



Ref. 59945 Cureta Gracey 5/6 light (premolares)



Ref. 59772 Cureta Gracey 7/8 light (premolares y molares, caras vestibular y lingual)



Ref. 59768 Cureta Gracey 11/12 light (caras mesiales dientes posteriores)



Ref. 59769 Cureta Gracey 13/14 light (caras distales dientes posteriores)

Curetas Gracey Light indicadas para la remoción del cálculo subgingival. Diferentes modelos para adaptarse a la forma de cada diente. Las curetas Light están diseñadas para facilitar el agarre y el uso. El mango Light, con su diámetro de 10 mm, facilita el agarre sin que se vea afectado el peso del instrumento, de tan solo 23 gr. Por último la forma del mango proporciona una comodidad en su uso.



Ref. 59767 Cureta Columbia 4R/4L (incisivos, caninos y premolares)



Ref. 59766 Cureta Columbia 13/14 (caras distales dientes posteriores)

Curetas Gracey Columbia indicadas para la remoción del cálculo subgingival. Parte activa corta indicada para la remoción de cálculo regular o duro.



CURETAS ALUMINIO

curetas



Marca: Proclinic

17,95 €

1 unidad



Ref. 59760 Cureta Aluminio Gracey 1/2 (incisivos y caninos)



Ref. 59762 Cureta Aluminio Gracey 3/4 (incisivos y caninos)



Ref. 59763 Cureta Aluminio Gracey 5/6 (premolares)



Ref. 59764 Cureta Aluminio Gracey 7/8 (premolares y molares, caras vestibular y lingual)



Ref. 59765 Cureta Aluminio Gracey 9/10 (molares, superficies menos accesibles)



Ref. 59938 Cureta Aluminio Gracey 11/12 (caras mesiales dientes posteriores)

Curetas de aluminio indicadas para la remoción del cálculo subgingival. Diferentes modelos disponibles para adaptarse a la forma de cada diente.

CURETAS

Marca: Hu-Friedy



Nº. 2 Octogonal



Nº. 6 Satin Steel



Contra-ángulo corto para incisivos y caninos.

Ref. 9177 Gracey 1/2. Mango Octogonal **44,65 €**

Ref. 9178 Gracey 1/2. Mango Satin Steel **46,01 €**



Contra-ángulo medio para anteriores y premolares.

Ref. 0632 Gracey 3/4. Mango Octogonal **44,65 €**

Ref. 0582 Gracey 3/4. Mango Satin Steel **46,01 €**



Contra-ángulo medio para premolares y molares y superficies faciales y linguales.

Ref. 0640 Gracey 5/6. Mango Octogonal **44,65 €**

Ref. 0583 Gracey 5/6. Mango Satin Steel **46,01 €**



Contra-ángulo medio para premolares y molares y superficies faciales y linguales.

Ref. 0641 Gracey 7/8. Mango Octogonal **44,65 €**

Ref. 0584 Gracey 7/8. Mango Satin Steel **46,01 €**



Contra-ángulo largo para molares. Para las zonas más inaccesibles.

Ref. 0642 Gracey 9/10. Mango Octogonal **44,65 €**



Contra-ángulo largo para molares. Para las zonas más inaccesibles.

Ref. 0633 Gracey 11/12. Mango Octogonal **44,65 €**

Ref. 0585 Gracey 11/12. Mango Satin Steel **46,01 €**



Angulada para alcanzar las superficies distales de todos los premolares y molares.

Ref. 0634 Gracey 13/14. Mango Octogonal **44,65 €**

Ref. 0586 Gracey 13/14. Mango Satin Steel **46,01 €**



Angulada para alcanzar las superficies distales de todos los premolares y molares.

Ref. 0629 Columbia 2R/2L. Mango Octogonal **44,65 €**



Aplicación anterior.

Ref. 0630 Columbia 4R/4L. Mango Octogonal **44,65 €**

Ref. 0581 Columbia 4R/4L. Mango Satin Steel **46,01 €**



Aplicación posterior.

Ref. 0631 Columbia 13/14. Mango Octogonal **44,65 €**



Ref. 0580 Columbia 13/14. Mango Satin Steel **46,01 €**

Es recomendable alternar los tamaños de los mangos de los instrumentos como forma de reducir el estrés. Los mangos de mayor diámetro, redondos, ayudan a relajar la mano que sujeta el instrumento. Combinando los tamaños de mango y sujetando los instrumentos con menos fuerza puede contribuir a reducir la gravedad de los síntomas del Tunnel del Carpo.



CURETAS

Marca: Hu-Friedy
Características: Mango Redondo.

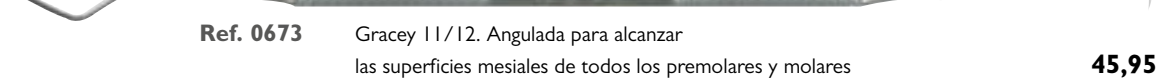
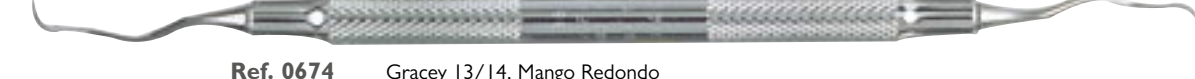
	Nº. 4 Mango Redondo	
	Ref. 0670 Gracey 3/4. Contra-ángulo corto para incisivos y caninos	45,95 €
	Ref. 0671 Gracey 5/6. Contra-ángulo medio para anteriores y premolares.	45,95 €
	Ref. 0672 Gracey 7/8. Contra-ángulo medio para premolares y molares y las superficies aciales y linguales.	45,95 €
	Ref. 0673 Gracey 11/12. Angulada para alcanzar las superficies mesiales de todos los premolares y molares	45,95 €
	Ref. 0674 Gracey 13/14. Mango Redondo Angulada para alcanzar las superficies distales de todos los premolares y molares.	45,95 €
	Ref. 9175 Columbia 13/14	45,95 €
	Ref. 9263 Cureta en hoz mango redondo n.4	45,95 €

CURETAS

Marca: Hu-Friedy

	Ref. 9171 Gracey 5/6. Mini Five. Mango Redondo	45,95 €
	Ref. 9172 Gracey 7/8. Mini Five. Mango Redondo	45,95 €
	Ref. 9173 Gracey 7/8. Mini Five. Mango Satin Steel	46,01 €
	Ref. 9227 Gracey 11/12. Mini Five.	45,95 €
	Ref. 9228 Gracey 11/12. Mini Five. Mango Satin Steel	46,01 €
	Ref. 9174 Gracey 13/14. Mini Five. Mango Redondo	45,95 €
	Ref. 9229 Gracey 13/14. Mini Five. Mango Satin Steel	46,01 €

CURETAS

Marca: Hu-Friedy

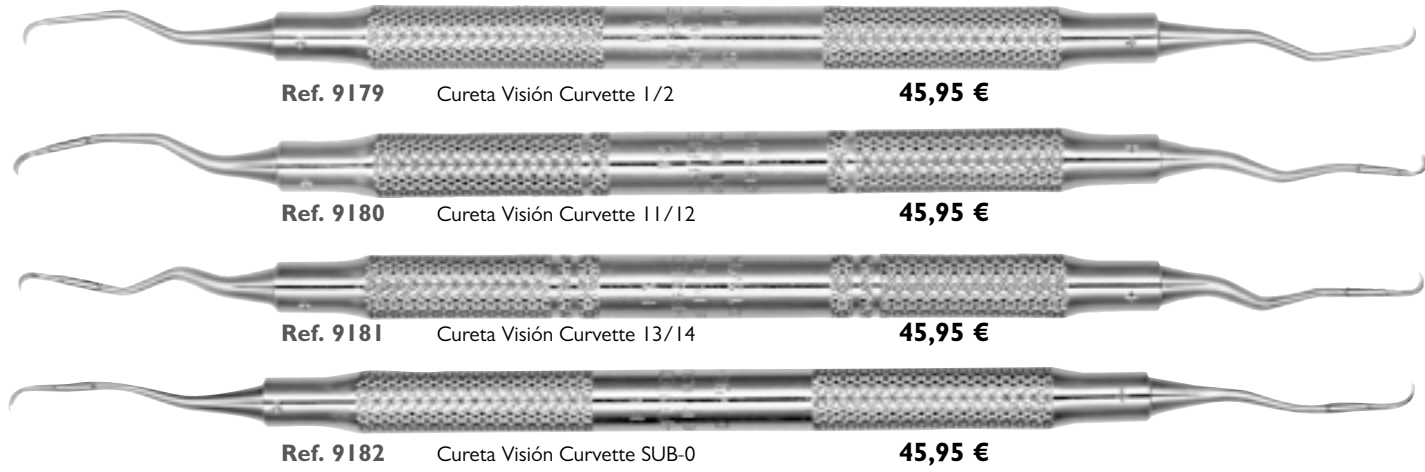

INSTRUMENTOS SILVER LINE

Marca: Hu-Friedy



CURETAS

Marca: LM

CURETA SYNTETTE MINI 215-216M 39,09 €
Ref. 4257



CURETA SYNTETTE 215-216M 39,09 €
Ref. 93562



CURETA GRACEY 1/2 39,09 €
Ref. 4260



CURETA GRACEY 3/4 39,09 €
Ref. 4261



CURETA GRACEY P3/P4 39,09 €
Ref. 4262



CURETA GRACEY 5/6 39,09 €
Ref. 4263



CURETA GRACEY 7/8 39,09 €
Ref. 4264



CURETA GRACEY 9/10 39,09 €
Ref. 4265



CURETA GRACEY 13/14 39,09 €
Ref. 4283



CURETA GRACEY 11/12 39,09 €
Ref. 4266



CURETA GRACEY 1/2 RÍGIDA 39,09 €
Ref. 08700



CURETA GRACEY 11/12 RÍGIDA 39,09 €
Ref. 08702



CURETA GRACEY MINI 1/2 39,09 €
Ref. 93558



CURETA GRACEY MINI 7/8 39,09 €
Ref. 93559



CURETA GRACEY 11/12 MINI 39,09 €
Ref. 4267



CURETA GRACEY 13/14 MINI 39,09 €
Ref. 4268



CURETA GRACEY 15/16 39,09 €
Ref. 9619



CURETA GRACEY 17/18 39,09 €
Ref. 96907



CURETA COLUMBIA 4L/4R 39,09 €
Ref. 99743



CURETA COLUMBIA 13/14 39,09 €
Ref. 4254



CURETA COLUMBIA 2L-2R 39,09 €
Ref. 43437



CURETA MINI LANGER 1/2 39,09 €
Ref. 93563



CURETA MINI LANGER 3/4 39,09 €
Ref. 93564



CURETA MINI LANGER 5/6 39,09 €
Ref. 93565



CURETA GRACEY 7/8 RÍGIDA 39,09 €
Ref. 08701



CURETA GRACEY 13/14 RÍGIDA 39,09 €
Ref. 08703









Curetas

Curetas LM

curetas sharp diamond

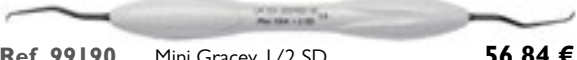
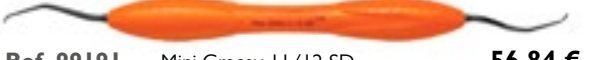
CURETAS SHARP DIAMOND

Marca: LM

	Ref. 99187 Mini Syntette SD	56,84 €
	Ref. 99188 Microhoz SD	56,84 €
	Ref. 99189 Minihoz SD	56,84 €
	Ref. 99190 Mini Gracey 1/2 SD	56,84 €
	Ref. 99191 Mini Gracey 11/12 SD	56,84 €
	Ref. 99192 Mini Gracey 15/16 SD	56,84 €
	Ref. 99193 Mini Gracey 7/8 SD	56,84 €
	Ref. 99194 Mini Gracey 13/14 SD	56,84 €

Nuevas curetas con avanzado revestimiento Sharp Diamond sin necesidad de afilado y resistencia máxima al desgaste. Los instrumentos con revestimiento Sharp Diamond están recubiertos por un nuevo acabado fabricado con tecnología PVD, que confiere a estos instrumentos un afilado duro, a la vez de suave y ligero.

curetas raspadores

CURETAS RASPADORES

Marca: Hu-Friedy
Características: Para cálculos supragingi

	Ref. 0662 Towner - Jacquette UI5/30	44,65 €
	Ref. 9187 Raspador SH 6/7	44,65 €
	Ref. 9188 Raspador Morse	44,65 €
	Ref. 0775 Osteo - Trimer 1004	24,94 €
	Ref. 42689 LM Sickle 313-314	39,09 €

ELIJA SHARP.

REVESTIMIENTO DE MICROMEMBRANA SHARPEN FREE

Ahorro de tiempo y dinero



Afilado superior y duradero

Ergonomía máxima con agarre excepcional*

Mejor productividad y resultados clínicos

Disfrutará del pleno control y mejor sensibilidad táctil, y podrá eliminar fácilmente el sarro sin fragmentarlo.

CARACTERÍSTICAS PARECIDAS AL DIAMANTE

Sharpen free // Sin afilado	◆◆◆◆◆
Afilado superior	◆◆◆◆◆
Ergonomía máxima	◆◆◆◆◆
Mantenimiento mínimo	◆◆◆◆

DUREZA

La dureza contribuye a la durabilidad del instrumento. Los instrumentos Sharp Diamond tienen una dureza superior a 63 en la escala Rockwell.



RESISTENCIA AL DESGASTE**

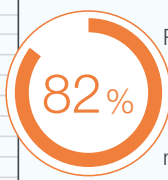
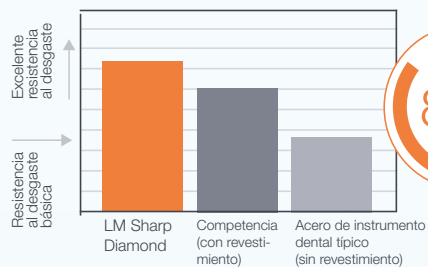

Reducción del desgaste frente al material de los instrumentos dentales-manuales típicos



Borde corte de la cureta Sharp Diamond y ampliación del borde tras la prueba.

Borde de corte de una cureta sin revestimiento típica y ampliación del borde tras la prueba.

Estudios relacionados: * (1) Sormunen E., Nevala N: Evaluation of ergonomics and usability of dental scaling instruments; Dental scaling simulation and Field study, part III. Finnish Institute of Occupational Health, LM-Instruments Oy. (2) Nevala N, Sormunen E, Remes J, Suomalainen K: Ergonomic and productivity evaluation of scaling instruments in dentistry. The Ergonomics Open Journal 2013; 6, 6-12. ** Leppänen J, et al: The influence of PVD coatings on the wear performance of steel dental curettes. Key Engineering Materials Vol. 674 (2016), 289-295.

LM

feel the difference

LMergoSense SHARP DIAMOND



REVESTIMIENTO SHARPEN FREE

Disfrute de la periodoncia sin afilado

Los opuestos se atraen. Con los instrumentos periodontales de alta calidad sucede lo mismo. En condiciones óptimas, están afilados como una cuchilla y son extremadamente duros, a la vez que suaves y ligeros. El nuevo revestimiento de micromembrana realizado con la moderna tecnología de deposición física de vapor (PVD, por sus siglas en inglés) permite a LM crear instrumentos Sharp Diamond que ofrecen una combinación óptima de estas características. Como no necesitan afilarse y son finos pero resistentes, los instrumentos Sharp Diamond ofrecen ventajas únicas a usuarios y pacientes.



LM Dental
www.lm-dental.com

curetas rígidas

CURETAS

Marca:	Asa Dental	
Ref. 4950	Estuche Gracey Juego de las 7 curetas más usuales.	108,75 €
Ref. 49171	Gracey 1/2	24,70 €
Ref. 49172	Gracey 7/8	24,70 €
Ref. 49173	Gracey 9/10	24,70 €
Ref. 4951	Gracey 3/4	24,70 €
Ref. 49510	Gracey 5/6	24,70 €
Ref. 4952	Gracey 11/12	24,70 €
Ref. 4953	Gracey 13/14	24,70 €
Ref. 49174	CURETA Nº. 204S	17,38 €



curetas raspadores



INSTRUMENTO ERGOACCESS

Marca:	LM	
Ref. 93560	H-Scaler I ErgoAccess 112-156	39,09 €
Ref. 93561	H-Scaler II ErgoAccess 156-157	39,09 €

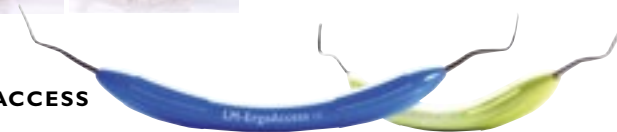

Solución para la extracción de cálculos de áreas problemáticas. El nuevo y revolucionario diseño del mango de LM-ErgoAccess eleva la ergonomía del instrumental a un nivel completamente nuevo.

- Su mango curvado se adapta naturalmente a la forma de la mano y permite acceder fácilmente a áreas de tratamiento difíciles de alcanzar.
- No más misiones imposibles en el área molar o con incisivos inclinados.
- No más problemas de acceso frontal por la posición de la nariz.
- Las delicadas cuchillas elípticas de los instrumentos H-Scaler eliminan con eficacia los cálculos supra y subgingivales en huecos profundos y estrechos o sobre la superficie de raíces cóncavas. Su uso es posible con técnicas verticales u horizontales.

CURETAS EVEREDGE

Marca: Hu-Friedy
Características: Las Curetas Everedge, gracias a una nueva aleación de acero inoxidable, mantienen el corte durante un 50% más de tiempo.

	Ref. 9202	Cureta Gracey 3/4 Everedge	52,75 €
	Ref. 9203	Cureta Gracey 5/6 Everedge	52,75 €
	Ref. 9204	Cureta Gracey 7/8 Everedge	52,75 €
	Ref. 9205	Cureta Gracey 9/10 Everedge	52,75 €
	Ref. 9206	Cureta Gracey 11/12 Everedge	52,75 €
	Ref. 9207	Cureta Gracey 13/14 Everedge	52,75 €
	Ref. 9210	Cureta Columbia 2R/2L Everedge	52,75 €
	Ref. 9211	Cureta Columbia 4R/4L Everedge	52,75 €
	Ref. 9212	Cureta Columbia 13/14 Everedge	52,75 €
	Ref. 9213	Raspador Sarro U15/30 Everedge	52,75 €

curetas everedge

	Ref. 90616	Mini/Five 13/14 azul	52,75 €
	Ref. 90617	Mini/Five 1/2 gris	52,75 €
	Ref. 99730	Cureta Jacquette Everedge	52,75 €
	Ref. 99735	Cureta Rígida Gracey 17/18 Everedge	52,75 €
	Ref. 99736	Cureta Rígida Gracey 15/16 Af Mesial Everedge	52,75 €
	Ref. 98761	Cureta Langer 17/18 Everedge	52,75 €
	Ref. 98719	Cureta Langer 5/6 Everedge	52,75 €
	Ref. 9329	Cureta en Hoz 6/7 Everedge	52,75 €
	Ref. 0682	Cureta Gracey Micro 11/12 Everedge	52,75 €
	Ref. 0683	Cureta Gracey Micro 13/14 Everedge	52,75 €
	Ref. 9295	Cureta Rígida Gracey 1/2 Everedge	52,75 €

Las Curetas Everedge, gracias a una nueva aleación de acero inoxidable, mantienen el corte durante un 50% más de tiempo.

• La capacidad de corte se mantiene durante toda la vida el instrumento. No es un recubrimiento superficial; las curetas pueden ser afiladas una y otra vez.

• Exclusivo mango estriado y de gran tamaño para un agarre cómodo y fiable.

• Acabado "superpulido" en la hoja para conseguir unos bordes extremadamente cortantes y un raspaje eficiente.



¡Gracias!

Gracias por ayudarnos a evolucionar como Marca. A seleccionar los mejores productos. A ofrecerte nuevos servicios. A ser más eficaces e innovadores. A ser la Marca de distribución dental líder del mercado español. ¡Gracias!

CURETAS RÍGIDAS

Marca: Hu-Friedy

	Ref. 9183 Gracey Rígida 1/2. Mango Redondo	45,95 €
	Ref. 9230 Gracey Rígida 1/2. Mango Satin Steel	46,01 €
	Ref. 0644 Gracey Rígida 5/6. Mango Octogonal	44,65 €
	Ref. 9184 Gracey Rígida 5/6. Mango Redondo	45,95 €
	Ref. 9236 Gracey Rígida 5/6. Mango Satin Steel	46,01 €
	Ref. 9235 Gracey Rígida 5/6. Mango Everedge	52,75 €
	Ref. 0645 Gracey Rígida 5/6. Mango Octogonal	44,65 €
	Ref. 9185 Gracey Rígida 7/8. Mango Redondo	45,95 €
	Ref. 9237 Gracey Rígida 7/8. Mango Satin Steel	46,01 €
	Ref. 96909 Gracey Rígida 7/8. Mango Everedge	52,75 €
	Ref. 9239 Gracey Rígida 9/10. Mango Satin Steel	46,01 €
	Ref. 0646 Gracey Rígida 11/12. Mango Octogonal	44,65 €

Las curetas Rígidas tienen las astas más fuertes y menos flexibles. Así es posible eliminar cálculos de moderados a grandes sin tener que utilizar otros raspadores más potentes.

TIPOS DE MANGO

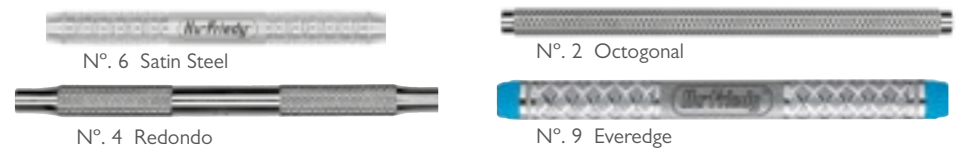

Curetas Rígidas

	Ref. 0680 Gracey Rígida 11/12. Mango Redondo	45,95 €
	Ref. 9232 Gracey Rígida 11/12. Mango Satin Steel	46,01 €
	Ref. 9231 Gracey Rígida 11/12. Mango Everedge	52,75 €
	Ref. 0647 Gracey Rígida 13/14. Mango Octogonal	44,65 €
	Ref. 9340 Gracey Rígida 13/14. Mango Everedge	52,75 €
	Ref. 0681 Gracey Rígida 13/14. Mango Redondo	45,95 €
	Ref. 9234 Gracey Rígida 13/14. Mango Satin Steel	46,01 €
	Ref. 0643 Columbia Rígida 13/14. Mango Octogonal	44,65 €
	Ref. 9176 Columbia Rígida 13/14. Mango Redondo	45,95 €
	Ref. 18780 Cureta Gracey 17 /18 Mango Satin Steel	46,01 €

CURETAS QUIRÚRGICAS

Marca: Hu-Friedy

	Ref. 9109 Cureta Lucas 84	77,70 €
	Ref. 9110 Cureta Lucas 85	77,70 €
	Ref. 9111 Cureta Lucas 86	77,70 €
	Ref. 98930 Cureta Lucas CL856	79,76 €
	Ref. 9112 Cureta Miller 10	77,79 €
	Ref. 9113 Cureta Miller 11	77,79 €
	Ref. 9114 Cureta Molt 2/4	77,78 €

curetas quirúrgicas

Las curetas quirúrgicas Hu-Friedy han sido diseñadas para el curetaje, la remoción de quistes y el desbridamiento de las bolsas periodontales. Las curetas quirúrgicas de Hu-Friedy están fabricadas en acero inoxidable para asegurar un rendimiento óptimo y una larga vida útil gracias a su resistencia a la corrosión.

TODA LA AMPLIA GAMA DE INSTRUMENTOS HU-FRIEDY A TU DISPOSICIÓN. SOLICÍTANOS INFORMACIÓN.

% Descuentos según volumen de compra: **5%** a partir de 500€ / **10%** a partir de 1.000€ / **15%** a partir de 1.500€

curetas de implantes

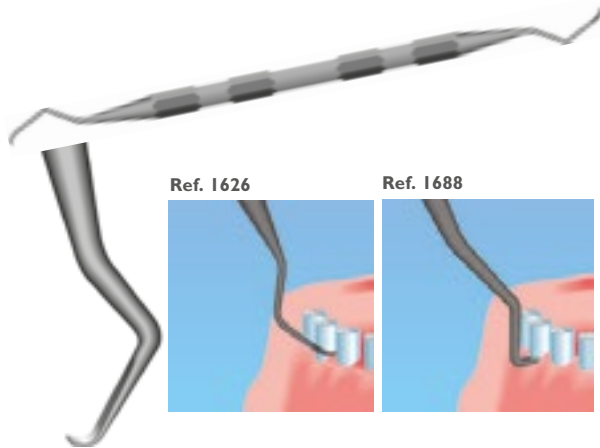

CURETAS IMPLANT

Marca: Kerr
Características: 2 Unidades

Ref. 1626	Universal Implant (2u.)	55,70 €
Ref. 16260	Universal Implant (5u.)	121,75 €
Ref. 1688	Orofacial Implant (2u.)	55,70 €

Instrumentos fabricados en material sintético high-teech, que poseen una resistencia tal que permite un esmerado pulido del cuello del implante sin provocar arañazos.
 • La morfología especial de la zona del corte permite pulir implantes de todo tipo.
 • Afiables por el método tradicional.
 • Esterilizables en autoclave a 134°C.

Curetas de Implantes



HAWE IMPLANT RECALL

Marca: Kerr

Ref. 16360 Kit: 2 Implant Deplaquer Universal
2 Implant Deplaquer Orofacial
20 Copas + 20 Cepillos
+ 10 Mandriles

160,75 €

TUS VENTAJAS 

Nuestro compromiso, 100% satisfacción

- ENVÍO GRATIS a partir de 110€ de compra.
- Disponibilidad de stock del 99,46% .
- Más de 4,600 ofertas con hasta un 50%dto.
- Hasta un 15% dto. en todas tus compras.
- 5% dto. extra por comprar en proclinic.es
- Más de 17.000 productos de las primeras marcas.
- Más de 2.500 productos Marca Proclinic.
- Entrega en 24 horas.
- Tienes 15 días para cambiar de opinión.
- Servicio devoluciones online.
- Consulta el estado de tu pedido online.

Curetas, Sondas de implantes

KIT INTRO MANTENIMIENTO IMPLANTES

Marca: Hu-Friedy

Características: Con curetas Implacare y sondas Colorvue. Contenido: Implacare II: 1 mango cureta Implacare, 1 set de puntas 204S, 1 set de puntas H6/H7, 1 set de puntas tipo Columbia 4R/4L, 1 set de puntas tipo Langer 1/2, 1 set de puntas tipo Barnhart 5/6. Sondas Colorvue: 1 mango de sondas Colorvue, 1 set de puntas N°11, 1 set de puntas N°12, 1 set de puntas tipo Williams, 1 set de puntas UNC12.

Ref. 90601 **114,66 €**

KITS SONIDAS COLORVUE 7 PUNTAS Y 1 MANGO

Ref. 90602	Kit Sondas n°11 (3-6-8-11)	80,42 €
Ref. 90603	Kit Sondas n°12 (3-6-9-12)	80,42 €
Ref. 90604	Kit Sondas Williams (1-2-3-5-7-8-9-10)	80,42 €
Ref. 90605	Sondas UNC12.(1-2-3-4-5-6-7-8-9-10-11-12)	80,42 €

KITS SONIDAS COLORVUE 12 PUNTAS Y 2 MANGOS

Ref. 90606	Kit Sondas n°11 (3-6-8-11)	131,61 €
Ref. 90607	Kit Sondas n°12 (3-6-9-12)	131,61 €

REPOSICIONES (12 PUNTAS)

Ref. 90608	Rep. n°11 COLORVUE (3-6-8-11)	106,93 €
Ref. 90609	Rep. n°12 COLORVUE (3-6-9-12)	106,93 €
Ref. 90610	Rep. n°11 COLORVUE Williams	106,93 €
Ref. 90611	Rep. n°11 COLORVUE UNC12	106,93 €
Ref. 90612	Mango para sondas COLORVUE UNC12	19,88 €
Ref. 90613	Punta n°12	26,22 €
Ref. 90614	Punta n°11	26,22 €
Ref. 90615	Punta Williams	26,22 €

Las curetas Implacare II permiten un mejor mantenimiento de los implantes, consiguiendo una menor alteración de la superficie de los implantes. Las sondas Colorvue están hechas de resina, libres de relleno de vidrio o grafito, eliminado el potencial de dañar la superficie del implante. El mango puede ser reutilizado gracias a su diseño de reposiciones.

Sondas de implantes



sondas de implantes



SONDA HAWE PERIO-PROBE

Marca: Kerr

Ref. 16261 Caja con 2 unidades **42,75 €**

Sonda periodontal de plástico codificada por colores, disponible en una escala 3/5/7/10. Evaluación cualitativa rápida de la presencia de bolsas periodontales en función de profundidad. Indicado para implantes. Esterilizable en autoclave a 134 °C, un mínimo de 3 minutos.

cuchillos de periodoncia



CUCHILLOS DE PERIODONCIA

Marca: Proclinic

12,95 €

1 unidad



Ref. 59758 Cuchillo Kirkland

Ref. 59759 Cuchillo Orban

Cuchillos con dos partes activas utilizados en periodoncia.

CUCHILLOS DE PERIODONCIA

Marca: Hu-Friedy

cuchillos de periodoncia



Ref. 0661 Crane-Kaplan Hu-Friedy - kck 3. Doble. **79,01 €**



Ref. 0663 Kirkland Hu-Friedy 15/16. Doble. **70,25 €**



Ref. 9134 Zingheim I **78,37 €**

Cuchillos de Periodoncia

CUCHILLOS DE PERIODONCIA

Marca: Asa Dental



Ref. 49175 Mini scaler crane-kaplan **17,38 €**

Cuchillos de Periodoncia



Ref. 4255 MICROHOZ 301-302 **39,09 €**



Ref. 4256 MINIHOZ 311-312 **39,09 €**



Ref. 42689 HOZ 313-314 **39,09 €**

CUCHILLOS DE PERIODONCIA

Marca: LM
Características: Ergomax

GAMA RENOVADA DE INSTRUMENTAL CLÍNICO

CALIDAD DE SERIE

Selecta
aleación de
materiales

Fabricado
en Europa

Avanzada
tecnología

Durabilidad

Te presentamos la gama renovada de instrumental clínico de Proclínic. Fabricada en Europa con la más avanzada tecnología a partir de una estudiada aleación de materiales. Una completa selección premium, con más de 200 instrumentos, que ofrece al profesional una selecta variedad de la más alta calidad.



★ NOVEDAD

PROFILAXIS



Ref. 95087 Ref. 95089 Ref. 95090 Ref. 95091 Ref. 95092



Ref. 95095 Ref. 95096 Ref. 95098



Ref. 95097 Ref. 70123 Ref. 70124 Ref. 70125 Ref. 70126 Ref. 70127 Ref. 70128 Ref. 70129 Ref. 70130 Ref. 70131 Ref. 70132

PERIODONCIA



Ref. 95088 Ref. 95100



LLAVES PARA INSERTOS



Ref. 95113

Ref. 95114

Ref. 95115

Ref. 95116

INSERTOS PARA ULTRASONIDOS

Marca: Proclinic
Características: Envase 1 unidad.

PROFILAXIS

Ref. 95087 Inserto N. I Proclinic (para Satelec)
Ref. 95089 Inserto N. IS Proclinic (para Satelec)
Ref. 95090 Inserto N. 10 P Proclinic (para Satelec)
Ref. 95091 Inserto N. 10 X Proclinic (para Satelec)
Ref. 95092 Inserto N. 10 Z Proclinic (para Satelec)

Ref. 95095 Inserto S1 Proclinic (para Mectron)
Ref. 95096 Inserto S2 Proclinic (para Mectron)

Ref. 95098 Inserto A Proclinic (para EMS)

Ref. 95097 Inserto N° 5 Proclinic (para Kavo)
Ref. 70123 Inserto N°6 Proclinic (para Kavo)
Ref. 70124 Inserto N°7 Proclinic (para Kavo)
Ref. 70125 Inserto N°8 Proclinic (para Kavo)
Ref. 70126 Inserto N°60 Proclinic (para Kavo)
Ref. 70127 Inserto N°61 Proclinic (para Kavo)
Ref. 70128 Inserto N°62 Proclinic (para Kavo)
Ref. 70129 Inserto N°9 Proclinic (para Kavo)
Ref. 70130 Inserto N°10 Proclinic (para Kavo)
Ref. 70131 Inserto N°11 Proclinic (para Kavo)

Ref. 70132 Inserto G1 Proclinic (para Nsk) **68€**

PERIODONCIA

Ref. 95088 Inserto H3 Proclinic (para Satelec)
Ref. 95089 Inserto P Proclinic (para EMS)
Ref. 95100 Inserto PS Proclinic (para EMS) **68€**

LLAVES PARA INSERTOS

Marca: Proclinic

Ref. 95113 Llave para Satelec Proclinic
Ref. 95114 Llave para Mectron Proclinic
Ref. 95115 Llave para Ems Proclinic
Ref. 95116 Llave para Kavo Proclinic **16€**

Puntas COMPATIBLES con los diferentes Aparatos de Ultrasonidos más usuales.
- El tratamiento térmico específico y el material utilizado garantizan una duración más allá de lo usual.
- Propiedades vibratorias por encima de los estándares conocidos.



IMPLANTES



Ref. 8908 Ref. 8870 Ref. 8907

Ref. 8798

PUNTAS ACTEON

Marca: ACTEON

IMPLANTES

Ref. 8870 PH1 - Mantenimiento implantario y protético de dientes anteriores. (Blister 4 unidades).

Ref. 8907 PH2R - Mantenimiento implantario y protético. Derecha. (Blister 4 unidades).

Ref. 8908 PH2L - Mantenimiento implantario y protético. Izquierda. (Blister 4 unidades).

100€/u.

IMPLANT PROTECT (Insertos de titanio puro para el tratamiento y mantenimiento de la periimplantitis).

Ref. 49786 IP1 -Desbridamiento del límite del implante y de roscas largas.

Ref. 08730 IP2L - Desbridamiento de roscas medianas de implantes, Izquierda.

Ref. 08731 IP2R - Desbridamiento de roscas medianas de implantes, Derecha.

Ref. 08732 IP3L - Desbridamiento de roscas estrechas de implantes. Izquierda.

Ref. 08733 IP3R - Desbridamiento de roscas estrechas de implantes. Derecha.

132€/u.

IMPLANT PROTECT



Ref. xxx

Ref. 08730

Ref. 08731

Ref. 08732

Ref. 08733

PERIODONCIA



Ref. 8852

Ref. 8851

Ref. 8903

Ref. 8904

Ref. 8905

Ref. 8906

PERIODONCIA

Ref. 8852 H3 - Universal. Desbridamiento de bolsas profundas.

Ref. 8851 H1 - Diamantado. Tratamiento de finalización. Dientes anteriores.

Ref. 8903 H2R - Furcaciones y espacios más estrechos. Derecha.

Ref. 8904 H2L - Furcaciones y espacios más estrechos. Izquierda.

Ref. 8905 H4R - Permite tratar todas las caras y furcaciones: mandibular y maxilar. Derecha.

Ref. 8906 H4L - Permite tratar todas las caras y furcaciones: mandibular y maxilar. Izquierda.

113€/u.

DETARTRAJE

Ref. 8791 N° 1 - Universal

Ref. 8914 N° 1S (Slim) - Limpieza supra y subgingival. Bolsas poco profundas.

Ref. 8792 N° 2 - Para grandes acumulaciones de sarro.

Ref. 8793 N° 3 - Eliminación de coloraciones y manchas.

Ref. 8794 N° 10P - Pacientes sensibles y bolsas poco profundas.

Ref. 8901 N° 10X - Zonas interproximales.

Ref. 8902 N° 10Z - Inserto sonda. Mantenimiento de bolsas poco profundas.

97€/u.

DETARTRAJE



Ref.8791

Ref. 8914

Ref. 8792

Ref. 8793

Ref. 8794

Ref. 8901

Ref. 8902

ENDODONCIA

Ref. 8909 ET20 - Corto. Extracción de materiales de obturación y de instrumentos fracturados en tercio coronal.

Desempotramiento de pernos, extracción de conos.

Ref. 8910 ET20D - Misma aplicación que ET20 con punta diamantada.

Ref. 8911 ET40 - Largo. Extracción de materiales de obturación. Liberación de conos de plata e instrumentos fracturados.

Desempotramiento de pernos, extracción de conos.

Ref. 8912 ET40D - Retratamiento de materiales muy duros con punta diamantada.

Ref. 99597 ET18D - Eliminación de las calcificaciones pulpares.

Ref. 89650 ET25S - Corto (20 mm). Retratamiento en el tercio coronario.

Ref. 8798 Llave para insertos

Ref. 6392 EX1 - Bola - Diamantado (46 µm). Preparación de cara oclusal y márgenes cervicales.

113€/u.

116€/u.

113€/u.

116€/u.

116€/u.

122€/u.

20,30€/u.

124€/u.

ENDODONCIA



Ref. 89650

Ref. 99597

Ref. 6392

Ref. 8909

Ref. 8910

Ref. 8911

Ref. 8912



Ref. 8671

MANGOS ESTERILIZABLES

Ref. 8671 Mango Suprasson

Ref. 87979 Junta Tórica .

600,90€/u.

2€/u.

Toda la gama de Insertos Satelec disponible, pídanos información.

PRODUCTO DESTACADO

Existen más de 80 insertos ACTEON® diferentes para un gran número de aplicaciones clínicas: profilaxis, periodoncia, tratamiento de implantes, endodoncia, prótesis, etc.

El Sistema de Código de Colores CCS asocia intuitivamente cada inserto con uno de los 4 rangos de potencia disponibles, para la máxima eficiencia y un uso sostenible del inserto.

Con el fin de ofrecer el mejor rendimiento para cada indicación clínica, fabricamos nuestros instrumentos con distintas aleaciones, utilizando procedimientos patentados exclusivos: acero médico, diamante, aleación plástica, aleación de titanio-niobio y titanio puro.

La dureza específica de nuestro acero es la más cercana a la del esmalte. Combinados con las vibraciones perfectamente controladas de la tecnología Newtron®, nuestros insertos no sólo tratan el diente sino que lo preservan.

Los generadores ultrasónicos de ACTEON® están contruidos con la exclusiva y patentada tecnología Newtron®, que ajusta cada inserto a la frecuencia correcta en tiempo real, para una mayor eficiencia y tratamientos indoloros.

Sólo nuestros procedimientos industriales y un riguroso control de calidad pueden garantizar una perfecta adaptación del inserto en nuestros generadores de ultrasonidos. El módulo electrónico, la pieza de mano y el inserto están diseñados para interactuar en armonía y proporcionar un rendimiento óptimo para usted y sus pacientes.

Más información



INSERTOS PARA ULTRASONIDOS EMS

Marca:	Ems	
Ref. 98455	Inserto -A- Detartraje	87€
Ref. 98456	Inserto -B- Detartraje	87€
Ref. 98457	Inserto -C- Detartraje	87€
Ref. 98459	Inserto -P- Detartraje	97€
Ref. 98458	Inserto -PS- Perio	108€
Ref. 85632	Inserto -RT2- Detartraje	162€
Ref. 93527	Inserto -PI- Kit Inicial 4 unidades	237€
Ref. 98615	Inserto -Endo-Chuck 120 grados	108€
Ref. 8563	Llave para insertos NS	30€

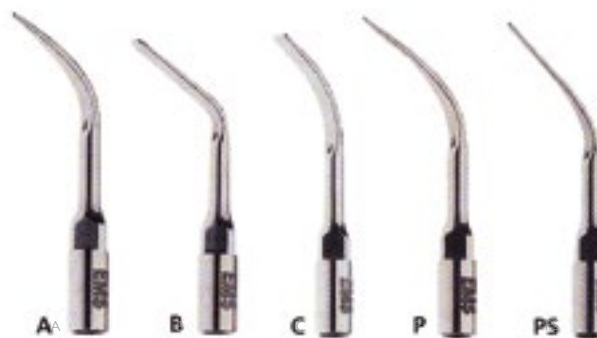

Puntas para los Ultrasonidos de limpieza Piezon de marca EMS:

- A: eliminación general de depósitos en todos los cuadrantes. Uso de los lados del instrumento con empuñadura modificada y un ligero toque para una mayor sensación táctil. Movimientos solapados de adelante hacia atrás como si fuera un cepillo.
- B: Fácil eliminación de cálculos y manchas intensas; para la limpieza supragingival de las superficies lingual anterior y premolar.

- C: extirpación de cálculos supragingivales en dientes anteriores, labial y lingual; extracción de cementos de ortodoncia no resinosos.
- P: para quitar grandes cantidades de sarro supra y subgingival, especialmente cuando es necesario el acceso a emplazamientos tisulares estrechos. Se utiliza en todos los cuadrantes bucales y también puede proporcionar terapia de apoyo para pacientes periodontales de clase uno, gingivitis y bolsas periodontales sin pérdida de hueso.

- PS: forma y longitud es similar a la de la sonda periodontal de 15mm. Proporciona excelente acceso interproximal y subgingival. Especialmente indicado para el tratamiento de bolsas profundas así como para el acceso a superficies de bolsas distales y mesiales.
- PL3: diseñado para complementar al instrumento Perio Slim, PS. Para cuidados periodontales de apoyo, pacientes periodontales de clase uno (todos los cuadrantes) y acceso superficies de bolsas distales mesiales de 3mm.

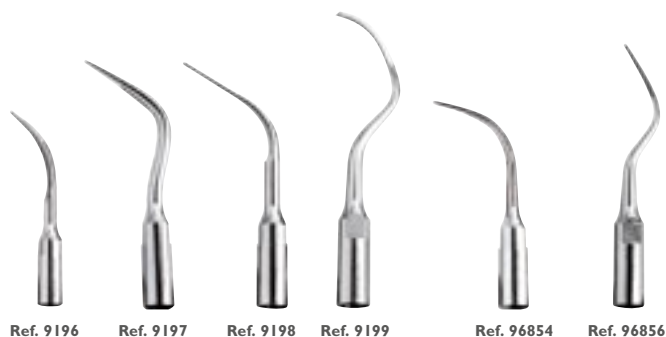

Ref. 9196 Ref. 9197 Ref. 9198 Ref. 9199 Ref. 96854 Ref. 96856

PUNTAS SYMMETRY IQ 3000 ULTRASONIDOS

Marca:	Hu-Friedry	
Ref. 9196	Punta Symmetry USS10 SCALING. Punta estandar para depósitos supragingivales difíciles.	101€
Ref. 9197	Punta Symmetry P10 USPI0 SCALING. Punta fina para eliminar placa y depósitos livianos.	101€
Ref. 9198	Punta Symmetry 100 US100 SCALING. Punta tamaño sonda para bolsas y mantenimiento periodontal.	114€
Ref. 9199	Punta Symmetry USP3S PERIO. Punta en forma cureta para depósitos difíciles.	120€
Ref. 96854	Punta Symmetry Universal Perio	101€
Ref. 96856	Punta Symmetry Straight Diamond	120€



Ref. 96857 Ref. 96858 Ref. 96859 Ref. 96860 Ref. 96861

PUNTAS SERIE E (PARA ULTRASONIDOS EMS)

Ref. 96857	Punta Symmetry S10	101€
Ref. 96858	Punta Symmetry P Universal	101€
Ref. 96859	Punta Symmetry 100 Universal	127€
Ref. 96860	Punta Symmetry 100 Modificada	127€
Ref. 96861	Punta Symmetry P3 Perio	121€

PROPOWER ULTRA LED

Marca:	LM	
Ref. 96937	Punta Ultrasonidos Pe-37 LM	95€
Ref. 08711	Punta Ultrasonidos Pe-38 LM	102,34€
Ref. 08712	Punta Ultrasonidos Pe-39 LM	74,95€
Ref. 08713	Punta Ultrasonidos Pe-40 LM	102,34€
Ref. 08714	Punta Ultrasonidos Pe-40H LM	102,34€
Ref. 08716	Punta Ultrasonidos Pe-41Ps LM	74,95€

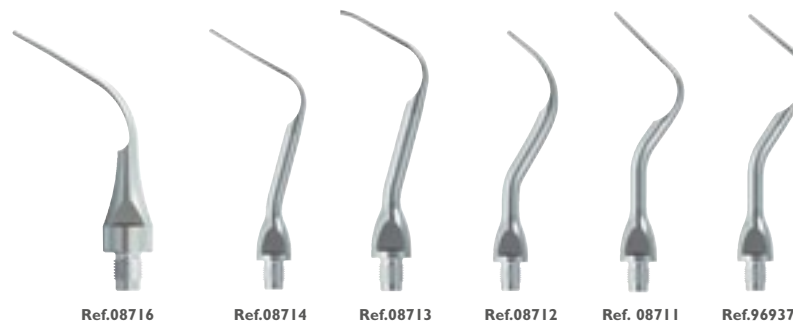

Ref.08716 Ref.08714 Ref.08713 Ref.08712 Ref. 08711 Ref.96937

El LM-ProPower UltraLED representa lo último de la tecnología moderna en el tratamiento ultrasonico. Gracias a su amplia escala de potencia y a su selección de puntas, este dispositivo multiuso ofrece soluciones ultrasonicas no sólo para la limpieza y la eliminación del sarro tradicionales, sino también para la endodoncia, la cirugía apical incluyendo tratamientos de esterilización, la implantología y los tratamientos reconstituyentes.

- Cuatro funciones especiales útiles:
1. Luz LED para uso diagnóstico.
 2. Vibración ultrasónica con agua.
 3. Modo de funcionamiento seco sin agua.
 4. Modo de funcionamiento irrigación sin vibración.

- Regulación del agua incorporada en el instrumental.
- Al escoger el modo de funcionamiento adecuado para la punta empleada, se ajuste automáticamente el límite máximo de potencia al nivel recomendado.
- Función de limpieza automática se activa pulsando un sólo botón.
- Pieza de mano autoclavable e intercambiable.



Ref. 8656

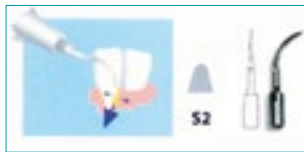

Ref. 8655



Ref. 8654

Insertos

PUNTAS PARA MECTRON

Marca: Mectron

Ref. 8654	S1	67,61€
Ref. 8655	S2	67,61€
Ref. 8656	S6	87,82€



Ref. 86579

LLAVE DINAMOMÉTRICA PUNTAS MECTRON

Características: Esta llave permite el apriete de las puntas Mectron de ultrasonidos con un par establecido por la fábrica para evitar roturas o mal funcionamiento debido a un apriete incorrecto.

Ref. 86579 **76,10€**

[Pídanos información sobre toda la amplia gama de puntas Mectron.](#)

PUNTAS MECTRON GOLD: puntas para detartraje, periodoncia, endodancia, microcirugía y odontología restauradora. Realizadas en Nitruro de Titanio.

1. Punta S1: cureta universal con sección semicircular para el raspado de grandes áreas en todas superficies dentarias en caso de periodonto sano o ligeramente dañado.

2. Punta S2: raspador de sección triangular y una cara superior lige-

ramente redondeada. Recomendada para espacios interproximales y sector posterior.

3. Punta S6: punta de alta efectividad por su ligera angulación respecto a su dirección de inserción que dota a la vibración ultrasónica de una amplitud el doble de grande. Gracias a esta elevada potencia está aconsejada para la destrucción rápida de grandes áreas de cálculo dental.



Ref. 8816

Ref. 8729

Ref. 8754

Ref. 8973

Insertos

PUNTAS PARA CAVITRÓN

Marca: Dentsply

Ref. 8729	Insert Cavitrón FSI 1000 25K recta	169,73€
Ref. 8754	Insert Cavitrón FSI 10 30K recta	169,73€
Ref. 8816	Insert Cavitrón FSI-SLI 10 30K recta	169,73€
Ref. 8959	Softtip Implant Insert 30K	175,51€
Ref. 8973	Insert Cavitrón FSI 1000 30K recta	169,73€

Toda la gama de puntas para Cavitrón disponibles. Solicítanos información.

Disponibles en 2 tipos: mango Gris 25KHz y mango Negro para 30 KHz, según el tipo del aparato Cavitrón. Modelos distintos, según superficie y punto de acceso para limpiar. Ahora disponible la SLIMLINE, modelo exclusivo para periodoncia, con un acceso subgingival más profundo (hasta 7 mm) y una sensibilidad táctil similar al de una cureta. Disponible en diseño recto, derecho e izquierdo.

Punta Cavitrón FSI: en las limpiezas por ultrasonidos es imprescindible la refrigeración por agua para evitar el calentamiento de las

puntas y la sensibilidad en el paciente. En la nueva punta Power Line (FSI) para Cavitrón, el spray está dirigido directamente a la punta del inserto, que es donde realmente se necesita. Esto permite reducir la cantidad de spray, lo que supone mayor confort para el paciente y mejor visibilidad para el profesional.

Como siempre, las nuevas puntas son esterilizables en autoclave y calor seco

PUNTAS START-X ULTRASONIDOS

Marca: Maillefer

Ref. 99297	Kit 5u. Puntas Start-X Satelec	596,53€
Ref. 99373	Puntas Start-X Tip Satelec Insert 1	131,55€
Ref. 99374	Puntas Start-X Tip Satelec Insert 2	131,55€
Ref. 99375	Puntas Start-X Tip Satelec Insert 3	131,55€
Ref. 99376	Puntas Start-X Tip Satelec Insert 4	131,55€
Ref. 99377	Puntas Start-X Tip Satelec Insert 5	131,55€
Ref. 99379	Kit 5 u. Puntas Start-X Tip EMS	596,53€
Ref. 99380	Puntas Start-X Tip EMS Insert 1	131,55€
Ref. 99381	Puntas Start-X Tip EMS Insert 2	131,55€
Ref. 99382	Puntas Start-X Tip EMS Insert 3	131,55€
Ref. 99383	Puntas Start-X Tip EMS Insert 4	131,55€
Ref. 99384	Puntas Start-X Tip EMS Insert 5	131,55€



Insertos

Start-X son unas puntas ultrasónicas diseñadas específicamente para el acabado de la cavidad de acceso y la localización de la entrada de los conductos, aspectos claves en el éxito de los tratamientos endodónticos.

Tienen una parte activa microtallada, evitando el riesgo de arenilla de diamante en la boca del paciente y con una excelente resistencia a la fractura.

Gama de 5 puntas ultrasónicas basadas en concepto simple: "una

punta- una indicación clínica":

- N° 1 – Acabado de las paredes de la cavidad de acceso
 - N° 2 – Explorador de conductos.
 - N° 3 – Explorador de la entrada de los conductos.
 - N° 4 – Remoción de postes metálicos.
 - N° 5 – Despeja el piso de la cámara pulpar.
- Han sido diseñadas para usarlas con ultrasonidos piezoeléctricos Satelec.



Ref. 8603

Ref. 8604

Ref. 8605

Ref. 8602

Insertos

PUNTAS CON FERRITA PARA ODONTOSON

Marca: Goof

Ref. 8603	Punta Recta	325 €
Ref. 8604	Punta Derecha	325 €
Ref. 8605	Punta Izquierda	325 €
Ref. 8602	Ferrita para las Puntas	56 €

Insertos

Tips									
WOODPECKER	G1(98808)	G2(98809)	G3(80089)	G4(80090)	G5(80091)	G6(80092)	P1(80093)	P3(80094)	P4(80095)
EMS		C	P	A				PL3	
MECTRON					SI	S3	S2	PP10	

70 € unidad

Tips			
WOODPECKER	E1(80084)	E2(80085)	E3(80086)
EMS	120°file hoder	90°file hoder	H
MECTRON			D3

70 € unidad

Tips									
DTE	GD1(80106)	GD2(80107)	GD3(80108)	GD4(80109)	GD5(80110)	GD6(80111)	PD1(80112)	PD3(80113)	PD4(80114)
SATELEC					1	2			10P
NSK	G8	G2			G1				G4
Sirona								PE1	

70 € unidad

Tips			
DTE	ED1(80103)	ED2(80104)	ED3(80105)
SATELEC			S07
NSK	E11	E12	E6

70 € unidad

Tips													
WOODPECKER	SB1(80096)	SB2(80097)	SB3(80098)	GCI(80099)	GC2(80100)	PCI(98831)	GKI(80101)	GK2(80102)	GK3(98832)	GK4(98833)	GK5(98834)	GK6(98835)	GK7(98836)
EMS	SB	SBM	SBD										
MECTRON													
DTE	SBD1	SBD2	SBD3										
SATELEC	EX1	EX2	EX3										
NSK	G62D	G65D	G66D				S1	S2	S3				
Sirona							S1	S2	S3				
KAVO				9	10	11	5	6	7	8	60	61	62

70 € unidad

INSERTOS DE ULTRASONIDO WOODPECKER

Marca: Woodpecker
Características: 1 unidad

- Scalling
- Periodoncia
- Endodoncia
- Preparación de cavidades
- Used for Kavo
- Used for Amdent
- Used for sirona

Tips		
WOODPECKER	A1(80082)	A2(80083)
AMDENT	37	39

70 € unidad

Tips				
WOODPECKER	GS1(80118)	GS2(80119)	PS1(80120)	PS3(80121)
Sirona				PE1

70 € unidad



PUNTAS PARA ULTRASONIDOS BESTDENT

















Marca: Bestdent
Características: 1 unidad

Sólo por **62€** 



Insertos

Insertos

I unidad																
Bestdent	60020 Inserto A	60021 Inserto P	60022 Inserto Ps	60023 Inserto N°1	60024 Inserto N°10	60025 Inserto N°5	70113 Inserto N°6	70114 Inserto N°7	70115 Inserto N°8	70116 Inserto N°60	70117 Inserto N°61	70118 Inserto N°62	70119 Inserto N°9	70120 Inserto N°10	70121 Inserto N°11	70122 Inserto G1
Ems	Ems	Ems	Ems													
Satelec				Satelec	Satelec											
Kavo						Kavo	Kavo	Kavo	Kavo	Kavo	Kavo	Kavo	Kavo	Kavo	Kavo	
Mectron																
NSK																NSK



Insertos

PUNTAS SCALER

Marca: Nsk

Ref. 96638	Punta Scaler G5	72€
Ref. 96641	Punta Scaler G1	72€
Ref. 96642	Punta Scaler G4	72€
Ref. 96643	Punta Scaler G6	72€
Ref. 97844	Punta Scaler S2	72€
Ref. 18405	Punta Scaler Perio PID	105€
Ref. 18406	Punta Scaler G1 (6 u.)	420,19€

TUS  VENTAJAS

Nuestro compromiso, 100% satisfacción

- ENVÍO GRATIS a partir de 110€ de compra.
- Disponibilidad de stock del 99,46% .
- Más de 4,600 ofertas con hasta un 50%dto.
- Hasta un 15% dto. en todas tus compras.
- 5% dto. extra por comprar en proclinic.es
- Más de 17.000 productos de las primeras marcas.
- Más de 2.500 productos Marca Proclinic.
- Entrega en 24 horas.
- Tienes 15 días para cambiar de opinión.
- Servicio devoluciones online.
- Consulta el estado de tu pedido online.



¡Gracias!

Gracias por ayudarnos a evolucionar como Marca. A seleccionar los mejores productos. A ofrecerte nuevos servicios. A ser más eficaces e innovadores. A ser la Marca de distribución dental líder del mercado español. ¡Gracias!



**GAMA
RENOVADA**
FABRICADA
EN EUROPA

perforador de diques

 **proclinic**



PERFORADOR DE DIQUES

Marca: Proclinic

Ref. 59927

85,80 €

1 unidad

Tipo Ivory: Rueda con diferentes diámetros para la perforación.

Perforador de Diques



PERFORADOR IVORY

Marca: Kulzer

Ref. 4802

250,00 €

Perforador de Diques



PERFORADOR

Marca: Martin

Ref. 0706

124,51 €



Perforador de Diques

Sólo por
54,95 €



PERFORADOR DIQUES

Marca: Bestdent

Ref. 80214

CON
LOS QUETÚ
AHORRAS



54,95 €

porta-clamps



IVORY

Marca: Kulzer

Ref. 4801

122,00 €

Porta-clamps, Arcos de young



porta-clamps

proclinic

**GAMA
RENOVADA**
FABRICADA
EN EUROPA



PORTA-CLAMPS

Marca: Proclinic

48,10 €

Ref. 59811

1 unidad

Pinza diseñada para colocar y retirar los clamps. Tipo Ivory.



Porta-clamps

Sólo por
26,95 €



CON
LOS QUE TÚ
AHORRAS



PORTA-CLAMPS BESTDENT

Marca: Bestdent

Ref. 80249

26,95 €



arcos de young

proclinic

**GAMA
RENOVADA**
FABRICADA
EN EUROPA



ARCO DE YOUNG METÁLICO

Marca: Proclinic

17,60 €

Ref. 59887

1 unidad

Instrumento para sujetar y colocar los diques de goma en la técnica de aislamiento de campo.

Arcos de Young



ARCO DE YOUNG EN PLÁSTICO

Marca: Hygenic
Características: Radiotransparente.

Ref. 1728

17,45 €

Arcos de Young



ARCO DE YOUNG EN PLÁSTICO

Marca: Mestra
Características: Radiotransparente.

Ref. 4225

15,61 €

Arcos de Young



ARCO DE YOUNG EN PLÁSTICO

Marca: Larident
Características: Radiotransparente. Ganchos más finos.

Ref. 6908

9,89 €

Arco de plástico autoclavable y radiotransparente. Tiene la peculiaridad de tener unos ganchos de sujeción del dique más finos con lo que se consigue un mejor agarre de este. Está realizado en color blanco y es muy económico.



Arcos de Young

Sólo por
7,50 €



ARCO DE YOUNG METALICO BESTDENT

Marca: Bestdent

Ref. 80253

7,50 €



portamatrices



PORTAMATRICES TOFFLEMIRE

Marca: Proclínico

Ref. 59815

18,00 €

1 unidad

Instrumento universal indicado para ajustar la matriz metálica a la pieza dental. Metálico.

Portamatrices



TOFFLEMIRE UNIVERSAL

Marca: Kerr

Ref. 1607

49,55 €

Portamatrices, Portaservilletas

Portamatrices



Sólo por
12,25 €



CON LOS QUETÚ AHORRAS

PORTAMATRICES UNIVERSAL BESTDENT
 Marca: Bestdent
 Ref. 80213 12,25 €

portaservilletas



proclinic



**GAMA RENOVADA
FABRICADA EN EUROPA**

PORTASERVILLETAS CADENA
 Marca: Proclinic

Ref. 59816 **5,50 €**
1 unidad

Portaservilletas metálico con diseño de cadena de bolas. Longitud: 40 cm.

Portaservilletas



PORTASERVILLETAS CADENA
 Marca: Martin
 Características: Long: 35 cm.

Ref. 07011 **11,30 €**

Portaservilletas



PORTASERVILLETAS CADENA
 Marca: Mestra
 Características: Long: 50 cm.
 Con regulación de longitud.

Ref. 4209 **6,80 €**

Portaservilletas



Sólo por
4,25 €



CON LOS QUETÚ AHORRAS

PORTASERVILLETAS CADENA
 Marca: Bestdent
 Ref. 80215 40 cm. **4,25 €**

Portaservilletas



PORTASERVILLETAS SILICONA
 Marca: SDI
 Características: Long: 40 cm.

Ref. 6322A	Color Azul	8,12 €
Ref. 6322R	Color Rojo	8,12 €
Ref. 6322V	Color Verde	8,12 €
Ref. 6322D	Color Amarillo	8,12 €

excavadores

 **proclinic**

**GAMA
RENOVADA
FABRICADA
EN EUROPA**



EXCAVADOR PARA DENTINA

Marca: Proclinic

10,80 €

1 unidad



Ref. 59754 Excavador para dentina nº. 1



Ref. 59755 Excavador para dentina nº. 2



Ref. 59756 Excavador para dentina nº. 3

Instrumento indicado para la eliminación de la dentina infectada y el tejido cariado.

**SERVICIO
EXPRESS**
Entrega en
24 horas

**ENVÍOS
GRATIS**

A partir de 110€
de compra

TUS VENTAJAS

Nuestro compromiso, 100% satisfacción

- ENVÍO GRATIS a partir de 110€ de compra.
- Disponibilidad de stock del **99,46%**.
- Más de 4,600 ofertas con hasta un 50% dto.
- 5% dto. extra por comprar en proclinic.es
- Hasta un 15% dto. en todas tus compras.
- Más de 17.000 productos de las primeras marcas.
- Más de 2.500 productos Marca Proclinic.
- Entrega en 24 horas.
- Tienes 15 días para cambiar de opinión.
- Servicio devoluciones online.
- Consulta el estado de tu pedido online.



EXCAVADORES

Marca: Proclinic

11,80 €

1 unidad

**GAMA
RENOVADA
FABRICADA
EN EUROPA**

excavadores

proclinic

Excavadores



Ref. 59780 Excavador N° 17

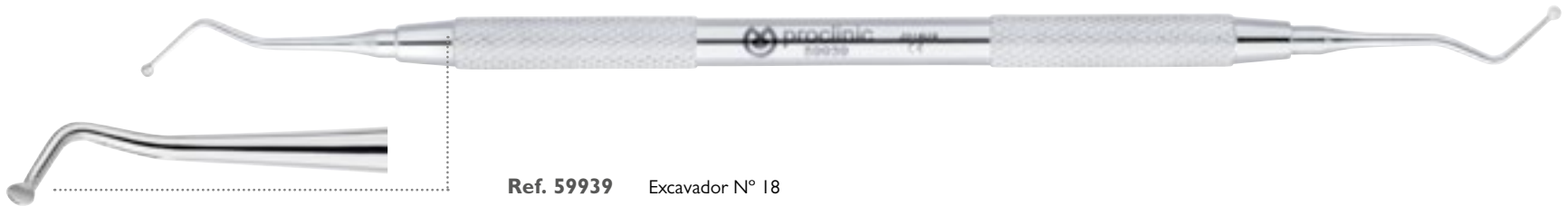

Ref. 59939 Excavador N° 18

Instrumento indicado para la eliminación de la dentina infectada y del tejido cariado.

Excavadores

EXCAVADORES

Marca: Silver Line

EXCAVADOR SILVER N°. 17



Ref. 0535

13,85 €

EXCAVADOR SILVER N°. 18



Ref. 0536

13,85 €

EXCAVADOR SILVER N°. 19



Ref. 0537

13,85 €

EXCAVADOR SILVER N°. 17W



Ref. 0538

13,85 €

EXCAVADOR SILVER N°. 18W



Ref. 0539

13,85 €

EXCAVADOR SILVER N°. E2



Ref. 0540

13,85 €

EXCAVADOR ENDO SILVER N°. 32L



Ref. 0541

12,82 €



EXCAVADORES

Marca: Hu-Friedy
 Características: Especial para endodancias. Más largo.

Excavadores

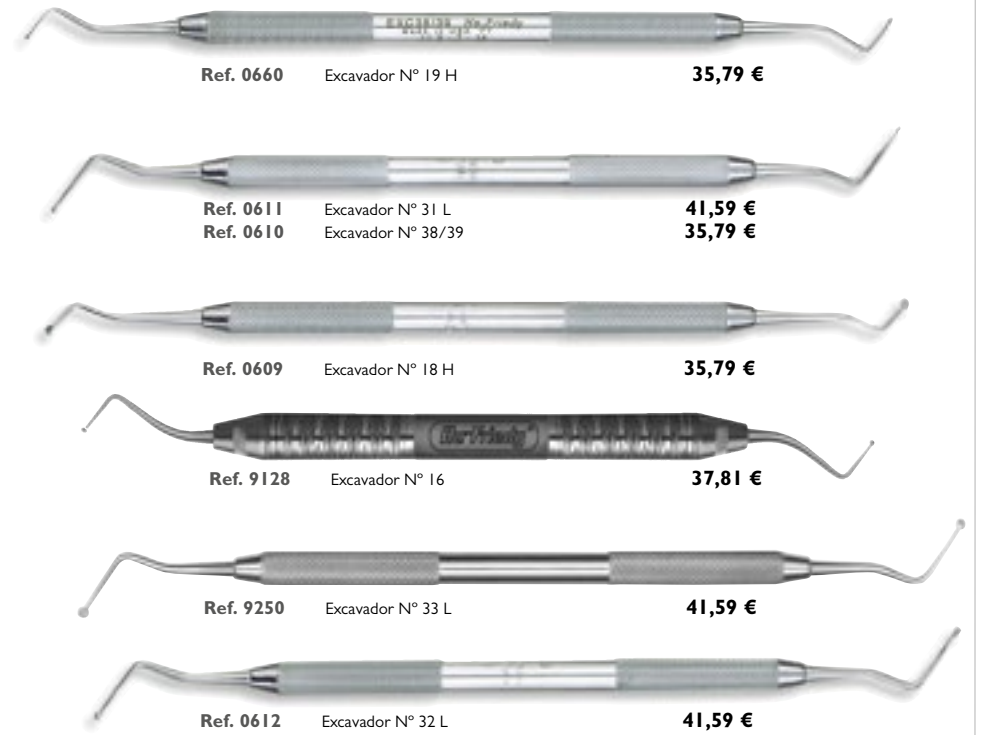

Excavadores

EXCAVADORES

Marca: LM

Excavadores

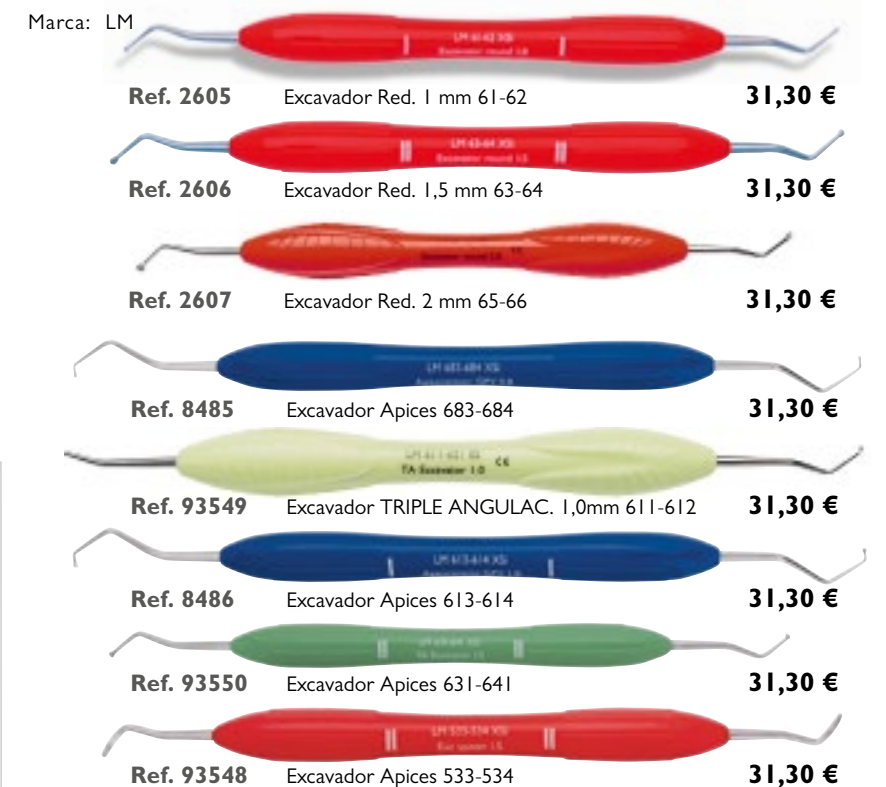

Excavadores

Sólo por
8,65 €

EXCAVADORES

Marca: Bestdent

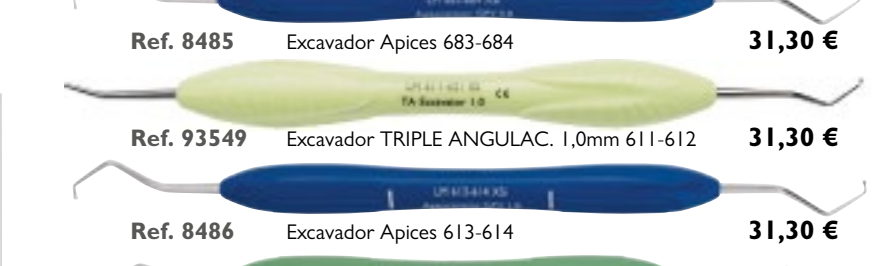







EXCAVADORES

Marca: Maillefer

	Ref. 1546 Maillefer N° 3-4	22,74 €
	Ref. 1547 Maillefer N° 9-10	22,74 €
	Ref. 1539 Maillefer N° 11-12	22,74 €
	Ref. 1540 Maillefer N° 17-18	22,74 €
	Ref. 1541 Maillefer N° 23-24	22,74 €
	Ref. 1548 Maillefer N° 27-28	22,74 €
	Ref. 1542 Maillefer N° 29-30	22,74 €
	Ref. 1794 Maillefer N° 41-42	22,74 €
	Ref. 1543 Maillefer N° 45-46	22,74 €
	Ref. 1544 Maillefer N° 51-52	22,74 €
	Ref. 1545 Maillefer N° 57-58	22,74 €

EXCAVADORES

Marca: Asa Dental

	Ref. 4945 Juego de 5 excavadores N° 0, 1, 2, 3 y 4	62,25 €
	Ref. 4940 Asa Dental N° 0	13,25 €
	Ref. 4941 Asa Dental N° 1	13,25 €
	Ref. 4942 Asa Dental N° 2	13,25 €
	Ref. 4943 Asa Dental N° 3	13,25 €
	Ref. 4944 Asa Dental N° 4	13,25 €



ATACADOR BOLAS

Marca: Proclinic

9,45 €

1 unidad

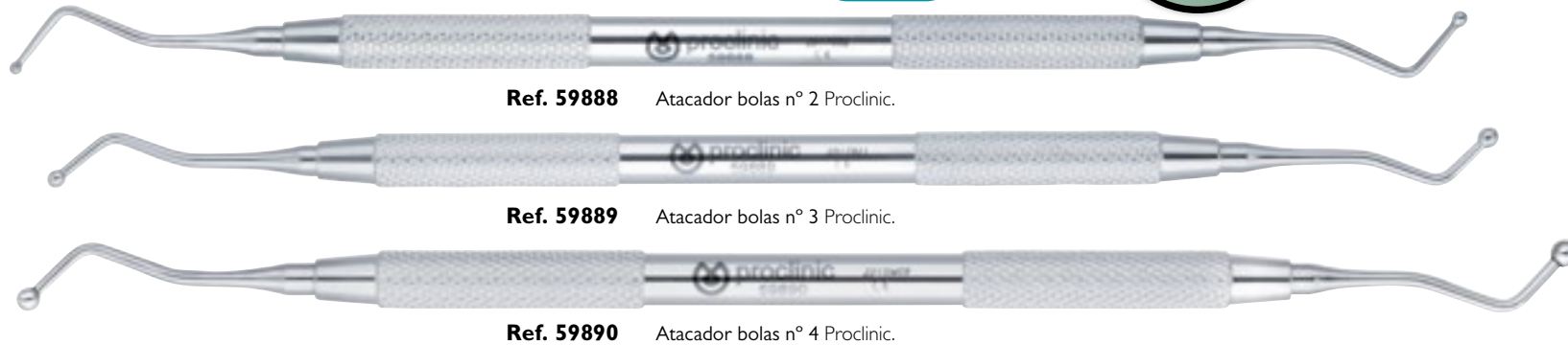

Ref. 59888 Atacador bolas n° 2 Proclinic.

Ref. 59889 Atacador bolas n° 3 Proclinic.

Ref. 59890 Atacador bolas n° 4 Proclinic.

Instrumento con doble parte activa en forma de bola indicado para pulir y alisar obturaciones hechas en composite.

ATACADOR PLANO LISO

Marca: Proclinic

9,45 €

1 unidad



Ref. 59893 Atacador Plano Liso N.1

Ref. 59894 Atacador Plano Liso N.2

Ref. 59895 Atacador Plano Liso N.3

Instrumento con doble parte activa en forma cilíndrica indicado para condensar obturaciones hechas en composite. Superficie lisa que resiste los arañazos y los golpes.

ATACADOR PLANO RAYADO

Marca: Proclinic

9,45 €

1 unidad



Ref. 59896 Atacador Plano Rayado N.1

Ref. 59897 Atacador Plano Rayado N.2

Ref. 59898 Atacador Plano Rayado N.3

Instrumento con doble parte activa en forma cilíndrica indicado para condensar obturaciones hechas en composite. Superficie estriada.

ATACADORES Y ESPÁTULAS

Marca: Martin



Ref. 0740

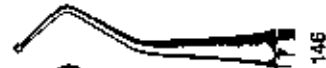

146

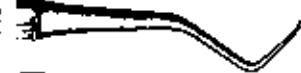

17,98 €

Ref. 0741



147



17,98 €

Ref. 0742



148



17,98 €

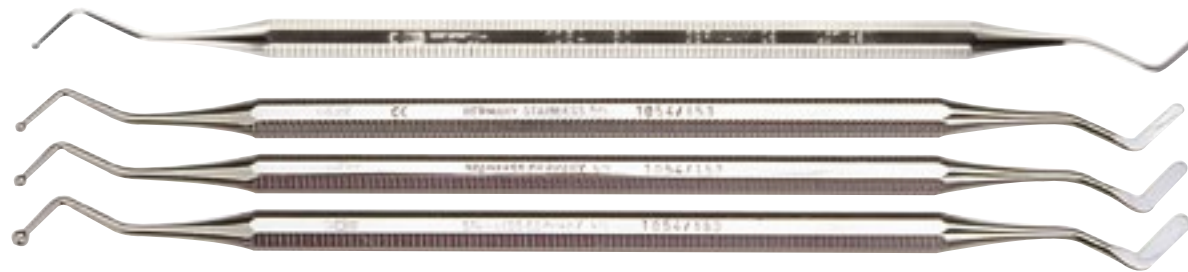

Ref. 59247

Bola-Espátula N° 150

22,53 €

Ref. 0743

Bola-Espátula N° 151



151



19,47 €

Ref. 0744

Bola-Espátula N° 152



152



19,47 €

Ref. 0746

Bola-Espátula N° 153



153



19,47 €



Ref. 0745

Espátula N° 158

17,91 €

Ref. 0747

Espátula N° 159



158



17,91 €

Ref. 0748

Espátula N° 160



159



17,91 €

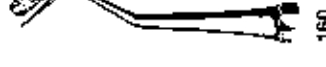

160



VER TAMBIÉN SECCIÓN ESPÁTULAS DE MODELAR.

atacadores y espátulas



ATACADORES

Marca: Proclinic

DESDE
9,30 €

1 unidad

 **proclinic**



Ref. 59891 Atacador Markley N.2 **9,30 €**

Ref. 59892 Instrumento Obturación Espátula **9,35 €**

Ref. 59891 Instrumento indicado para la condensación de las obturaciones hechas en amalgama.

Ref. 59892 Instrumento de obturación utilizado normalmente para la manipulación y el modelado de composites y cementsos.

ATACADORES

Marca: Asa Dental



Ref. 49167 Espátula Heidemann nº1 **11,13 €**

Ref. 49168 Atacador plano nº1 serrado **11,13 €**

Ref. 4904 Black 25 **16,00 €**

Ref. 49040 Black 51/52 **16,00 €**

Atacadores y Espátulas

ATACADORES Y ESPÁTULAS

Marca: Martin

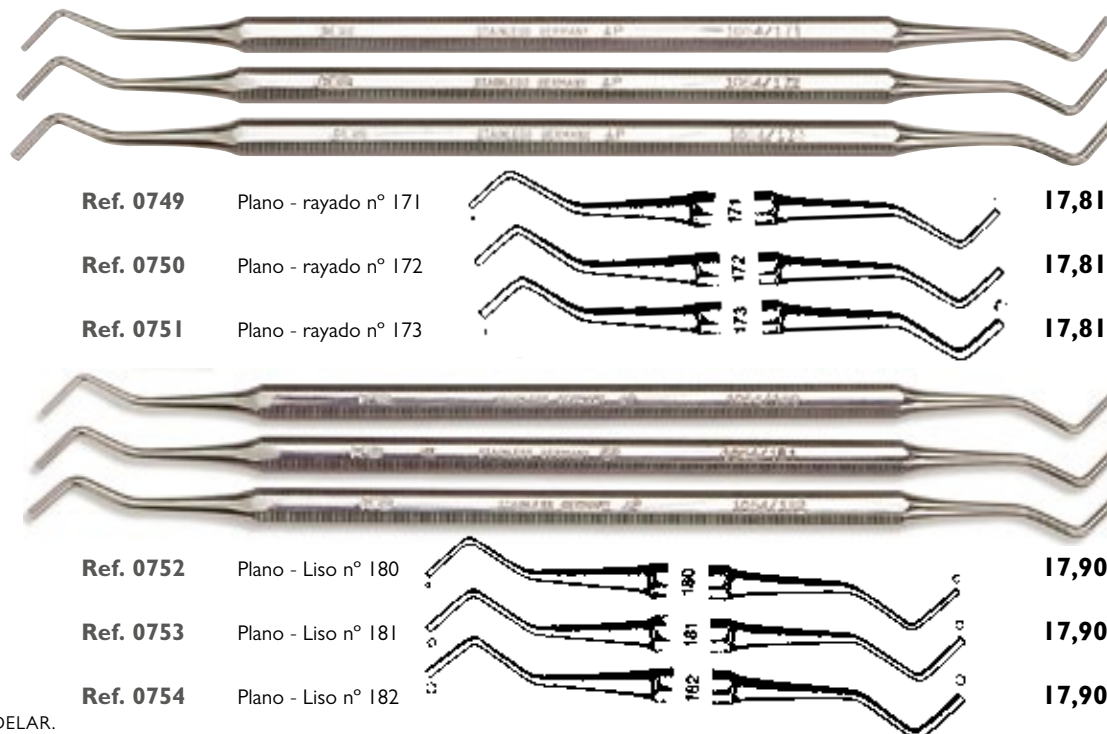

Ref. 0749 Plano - rayado nº 171 **17,81 €**

Ref. 0750 Plano - rayado nº 172 **17,81 €**

Ref. 0751 Plano - rayado nº 173 **17,81 €**

Ref. 0752 Plano - Liso nº 180 **17,90 €**

Ref. 0753 Plano - Liso nº 181 **17,90 €**

Ref. 0754 Plano - Liso nº 182 **17,90 €**

Atacadores y Espátulas

VER TAMBIÉN SECCIÓN ESPÁTULAS DE MODELAR.



ATACADOR N°.160

Marca: Bestdent

Ref. 80277 Cada punta del atacador mide 10mm de diámetro

7,36 €



MARKLEY 2M

Marca: Bestdent

Ref. 80290

7,26 €



Atacadores y Espátulas

Desde
7,26 €



ATACADOR CILIND. 340-360

Marca: LM

Características: Ergomax

Ref. 4269 Obturador cilíndrico

26,79 €



Atacadores

ATACADORES

Marca: Hu-Friedy

Ref. 0620 Markley 2M. Mango Octogonal.

34,43 €



Ref. 9156 Markley 2M. Mango Satin Steel.

36,41 €



Ref. 0638 Marquette 0/1. Mango redondo.

34,43 €



Ref. 0618 Hollenback Plano H1. Mango redondo.

34,43 €



Ref. 9154 Atacador 1/2. Mango redondo.

34,43 €



Ref. 9155 Atacador Black 1/2. Mango Satin Steel.

36,41 €

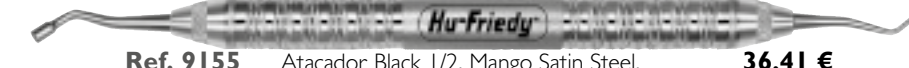

Ref. 9157 Mortonson. Mango redondo.

34,43 €



Ref. 99739 Atacador 30H/34 Mango N.6

36,41 €



Ref. 85690 Atacador Hollenback 1 Mango 6

36,41 €

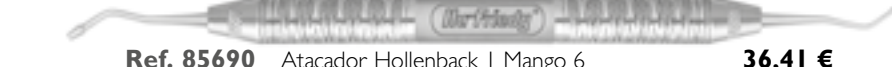

Ref. 9326 Atacador Hollenback 2 Mango 6

36,41 €

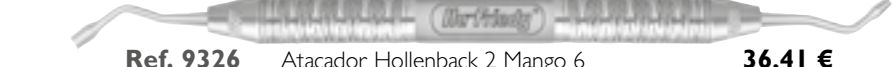

Ref. 0561 Atacador Silver Hollenback H1

11,82 €



Ref. 0546 Atacador Silver Markley 2M

11,82 €



Atacadores



BRUÑIDORES

Marca: Proclinic

DESDE
9,40 €
1 unidad

bruñidores

 **proclinic**

**GAMA
RENOVADA**
FABRICADA
EN EUROPA



Ref. 59918 Bruñidor 27/29 **11,60 €**

Ref. 59919 Bruñidor N°.1 **9,40 €**

Ref. 59918 Instrumento indicado para la condensación de las obturaciones hechas en composite.

Ref. 59919 Bruñidor indicado para conformar surcos en obturaciones con amalgama.

Bruñidores

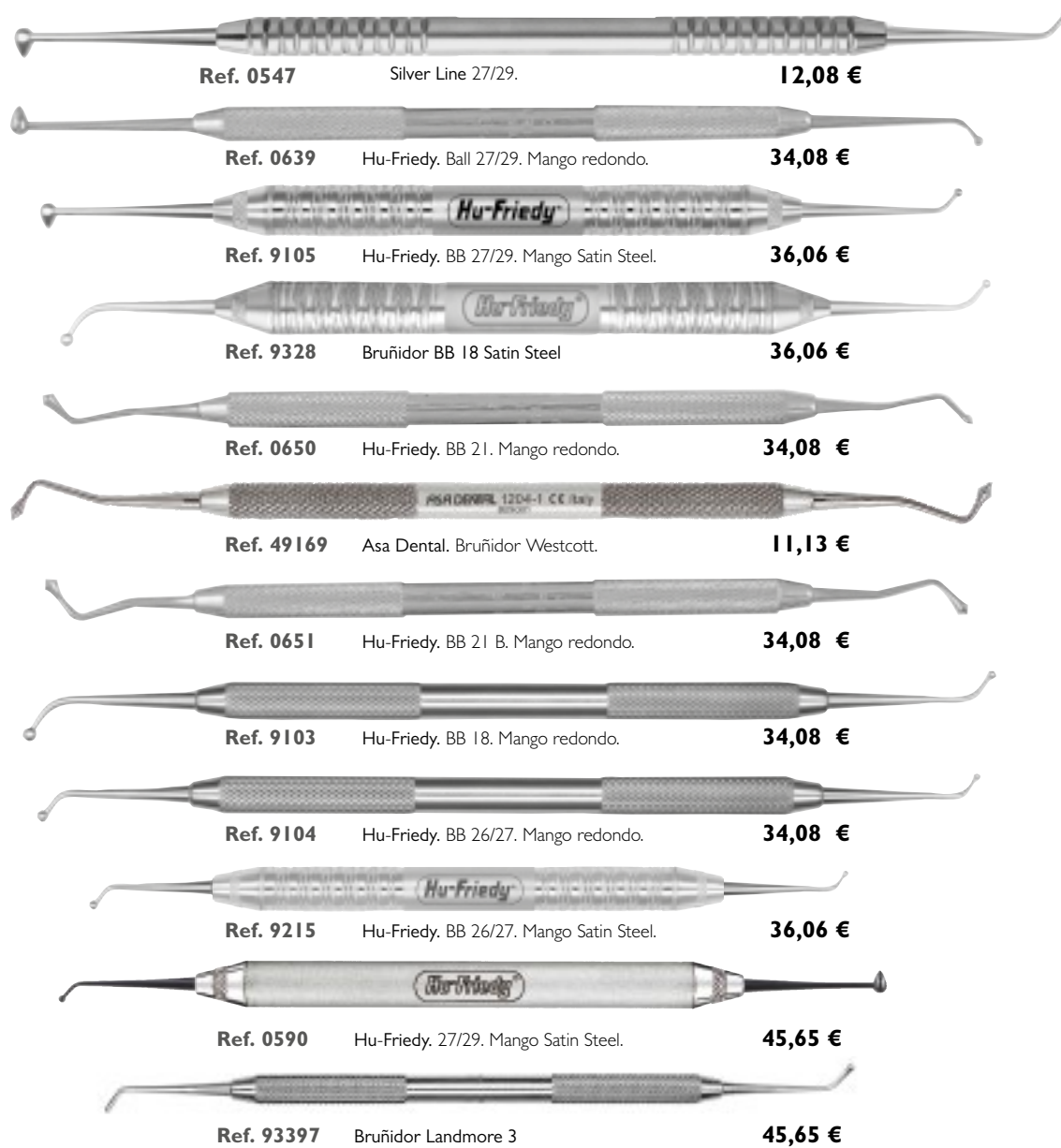

Ref. 0547 Silver Line 27/29. **12,08 €**

Ref. 0639 Hu-Friedy. Ball 27/29. Mango redondo. **34,08 €**

Ref. 9105 Hu-Friedy. BB 27/29. Mango Satin Steel. **36,06 €**

Ref. 9328 Bruñidor BB 18 Satin Steel **36,06 €**

Ref. 0650 Hu-Friedy. BB 21. Mango redondo. **34,08 €**

Ref. 49169 Asa Dental. Bruñidor Westcott. **11,13 €**

Ref. 0651 Hu-Friedy. BB 21 B. Mango redondo. **34,08 €**

Ref. 9103 Hu-Friedy. BB 18. Mango redondo. **34,08 €**

Ref. 9104 Hu-Friedy. BB 26/27. Mango redondo. **34,08 €**

Ref. 9215 Hu-Friedy. BB 26/27. Mango Satin Steel. **36,06 €**

Ref. 0590 Hu-Friedy. 27/29. Mango Satin Steel. **45,65 €**

Ref. 93397 Bruñidor Landmore 3 **45,65 €**

BRUÑIDORES

Marca: Hu-Friedy

Características: Se utiliza para adaptar el material en el acabado final en fisuras, hendiduras y surcos. También puede ser utilizado para terminación de la anatomía oclusal.



Ref. 80245 Bestdent. Bruñidor 27/29

8,65 €



BRUÑIDOR BOLA 471-473

Marca: LM

BRUÑIDOR 27-29

Marca: LM

BRUÑIDOR 21

Marca: LM



Ref. 4270
Ref. 4271

26,79 €
26,79 €



Ref. 4272

26,79 €

Bruñidores



PORTAMALGAMAS

Marca: Proclinic

Ref. 59813

28,60 €

1 unidad



Porta-amalgamas con un ángulo de 45° y diámetro de 2 mm.

portamalgamas de metal



**GAMA
RENOVADA
FABRICADA
EN EUROPA**

Portamalgamas de metal



PUNTAS PLÁSTICO PARA PLASTOFILL

Características: Caja de 30 unidades.

Ref. 0804 Puntas verdes. Tamaño pequeño. 12,20 €

Ref. 0805 Puntas rojas. Tamaño medio. 13,22 €

Ref. 0806 Puntas azules. Tamaño grande. 13,22 €

Portamalgamas de metal



PORTAMALGAMAS

Marca: Martin

Ref. 0779 Recto. Angulo de 20°. 55,33 €

Ref. 0763 Curvo. Angulo de 90°. 55,33 €

Portamalgamas de metal



CON
LOS QUE TÚ
AHORRAS



Sólo por
17,60 €



PORTAMALGAMAS DOBLE DEL-TIP

Marca: Bestdent

Ref. 80216

17,60 €

Portamalgamas de metal

 **Sólo por 19,85 €**





PORTAMALGAMAS MATE
 Marca: Bestdent
Ref. 80248 **19,85 €**

Portamalgamas de metal



PORTAMALGAMAS 45°
 Marca: Asa Dental
Ref. 49164 **35,75 €**

Portamalgamas de metal



PORTAMALGAMAS DOBLE
 Marca: Hu-Friedy
Ref. 0621 R-M Tamaño: Regular-Medio. **89,50 €**
Ref. 0622 R-L Tamaño: Regular-Grande. **89,50 €**

portamalgamas de metal

 **proclinic**





PORTAMALGAMAS DOBLE
 Marca: Proclinic
Ref. 59812 **29,90 €**
 1 unidad

Tamaño de las puntas: medio y grande.

portamalgamas de metal

 **proclinic**





PORTAMALGAMAS RETROGRADO CURVO
 Marca: Proclinic
Ref. 59814 **31,00 €**
 1 unidad

Porta-amalgamas retrogrado con diámetro de 1,2 mm.

portamalgamas de plástico

proclinic



PORTAMALGAMAS PLÁSTICO

Marca: Proclinic
Características: Esterilizable en autoclave. Ø 2,4 mm.

18,60 €

I unidad

Ref. 0149 Recto.
Ref. 0130 Curvado 45°.
Ref. 0131 Curvado 90°.

Portamalgamas de plástico

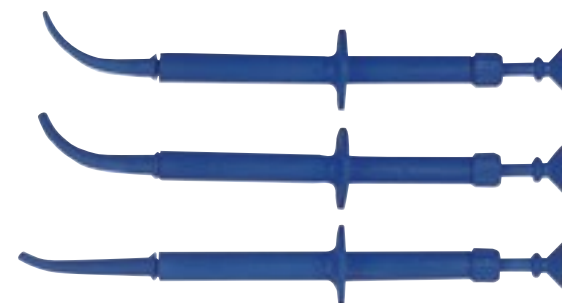

PORTAMALGAMAS

Marca: Sogeva
Características: Autoclavable. Azul.

Ref. 6909 Recto. Ø 2,3 mm. **16,95 €**
Ref. 6910 Curvo. Ø 2,3 mm. **16,95 €**
Ref. 6911 Curvo Fino. Ø 1,25 mm. **16,95 €**

dappens

proclinic

**GAMA
RENOVADA
FABRICADA
EN EUROPA**



DAPPEN PARA AMALGAMA

Marca: Proclinic

Ref. 59774

25,20 €

I unidad

Dappen fabricado en metal ideal para contener la amalgama. Base de goma antideslizante.



DAPPEN METÁLICO

Marca: Mestra
Características: Base de goma antideslizante.

Ref. 4206 **16,27 €**

Dappens

Dappens

Sólo por
12,35 €

**CON
LOS QUETÚ
AHORRAS**



DAPPEN AMALGAMA

Marca: Bestdent

Ref. 80300 **12,35 €**

dappens

 proclinic



Dappens

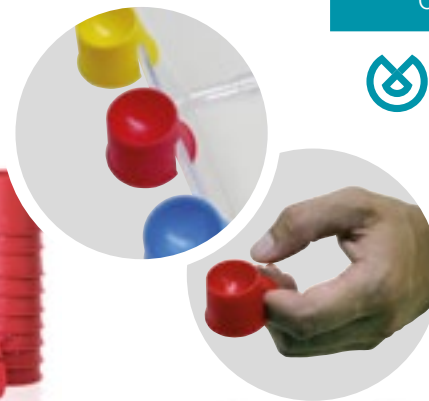

DAPPENS DESECHABLES PROCLINIC

Marca: Proclinic
Características: 200 unidades color

Ref. 4995I

11,95 €

200 unidades



Dappens desechables de plástico. Pueden anclarse mediante una ranura a las bandejas metálicas o doblarse para una buena sujeción en la mano.

DAPPEN DE CRISTAL

Marca: Dentaflux

Ref. 2086T	Transparente	2,85 €
Ref. 2086M	Ámbar	2,85 €
Ref. 2086V	Verde	2,85 €
Ref. 2086A	Azul	2,85 €

espátulas de cemento dobles



 proclinic

ESPÁTULA DE CEMENTO DOBLE

Marca: Proclinic

Ref. 59790

10,25 €

1 unidad



Espátula para cemento con mango rígido para un manejo excelente durante las mezclas. Resistente y flexible.

Espátulas de cemento dobles

ESPÁTULAS DE CEMENTO DOBLES

Marca: Martin

Ref. 0704

18,11 €



ESPÁTULA CEMENTO DOBLE

Marca: Bestdent

Ref. 80205

8,25 €



Espátulas de cemento dobles

Sólo por
8,25 €



Espátulas de cemento

ESPÁTULAS DE CEMENTO DOBLES

Marca: Asa Dental



Ref. 49162 Asa Dental. Espátula de cemento nº2 doble

12,38 €



Ref. 49163 Asa Dental. Espátula de cemento nº3 doble

12,38 €

ESPÁTULA CEMENTO Nº. 24 SILVER



Ref. 0530

13,23 €



ESPÁTULAS DE COMPOSITE

Marca: Proclinic

DESDE
20,60 €
1 unidad

espátulas de modelar composite

proclinic



Ref. 59845 Espatula negra composite Felt nº. 4

20,60 €

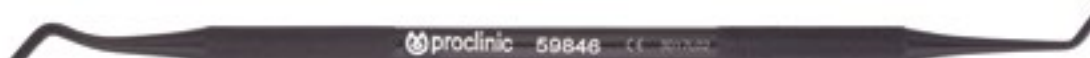

Ref. 59846 Espatula negra composite Felt nº. 5

20,60 €

Espátula de aluminio para modelar composite. Acabado especial en negro incompatible con el uso de baño de ultrasonidos.

Ref. 59847 Instrumento Goldstein nº. 2

22,50 €



Ref. 59848 Instrumento Goldstein nº. 3

22,50 €



Ref. 59849 Instrumento Goldstein nº. 4

22,50 €

Espátula de aluminio para modelar composite.

espátulas de modelar composite



Ref. 0755 Heideman -A- Estrecha (2 mm)

16,91 €



Ref. 0756 Heideman -B- Mediana (2,5 mm)

16,91 €



Ref. 0757 Heideman -C- Ancha (3 mm)

16,91 €

ESPÁTULAS DE MODELAR COMPOSITAS

Marca: Martin

Características: Flexible



Descuentos según volumen de compra: **5%** a partir de 500€ / **10%** a partir de 1.000€ / **15%** a partir de 1.500€

Espátulas de modelar composites



Ref. 49165 Nº.1

11,25 €



Ref. 49166 Nº.2

11,25 €

ESPÁTULA HEIDEMANN

Marca: Asa Dental

Espátulas de modelar composites



Ref. 42683



Ref. 42682

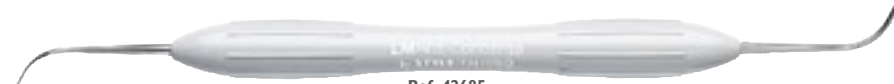

Ref. 42685



Ref. 42686



Ref. 42687



Ref. 42688



Ref. 42684



INSTRUMENTOS LM ARTE

Marca:

LM

Ref. 08710

LM Arte Set 5 u + Cassette

232,54 €

Ref. 42682

Espátula Applica

38,93 €

Ref. 42683

Espátula Applica Twist

38,93 €

Ref. 42684

Espátula Modelle

38,93 €

Ref. 42685

Instrumental Condensa

38,93 €

Ref. 42686

Instrumental Fissura

38,93 €

Ref. 42687

Instrumental Misura

38,93 €

Ref. 42688

Instrumental Eccesso

38,93 €

Ref. 42690

Cassette Servo 5

37,89 €

LM-Arte es un conjunto de instrumentos innovadores para la restauración estética. Ha sido desarrollado en cooperación con Style Italiano, un grupo de dentistas especializados en odontología estética. Las puntas de los instrumentos LM-Arte han sido diseñadas **especialmente para la estratificación de composite**. Están fabricadas con acero superior LM-DuraGradeMax: antiadherente, de pulido excepcional. Cada instrumento LM-Arte está codificado con un color y su nombre corresponde a su función principal, lo que permite unos tratamientos restaurativos rápidos, eficaces y sencillos.

Applica – Elasticidad y precisión. Una espátula muy fina y flexible diseñada para la aplicación precisa y para el modelado estético del composite.

Condensa – Condensa suavemente. Un condensador largo y redondo diseñado especialmente para el modelado del composite.

Fissura – Esculpe obras de arte. Un instrumento de modelado con puntas tremendamente afiladas.

Misura – El espacio necesario. Un instrumento único para medir horizontalmente y verticalmente el grosor de las capas de composite.

Eccesso – Elimina los excesos. Un instrumento diseñado para la eliminación de residuos de composite y de los agentes adhesivos

Espátulas de modelar composites



Ref. 93568 Modelador Composites fluidos

29,95 €



Ref. 93547 Modelador 482-483

29,95 €

INSTRUMENTOS ERGOMAX

Marca: LM

Características: Ergomax



Ref. 4276 Espátula Composite 446-447

29,95 €



Ref. 4275 Miniespátula Composite 444-445

29,95 €



Ref. 58926 Instrumento 5 en I TN008 de Nitruro de Titanio.

106,07 €



Ref. 58927 Instrumento 5 en I TN009 de Nitruro de Titanio.

106,07 €



Ref. 58928 TN001- Medium

49,29 €

INSTRUMENTOS MODELADO DE COMPOSITE

Marca: Garrison

Características: Instrumentos universales que combinan cinco instrumentos en uno solo, ahorrando espacio en la bandeja, la esterilización y el tiempo de configuración.

- La eliminación de intercambio de instrumentos reduce el tiempo del modelado.
 - El nitruro de titanio crea una capa antiadherente y un gran diámetro pero de peso ligero permite un control óptimo con menos fatiga de la mano.
 - Angulaciones específicas de los diversos componentes permiten un mejor acceso a la preparación.
- En el modelo TN008 un extremo del instrumento dispone de un tallador de bellota rediseñado que imita más de cerca los contornos oclusales. La punta del instrumento con el bruñidor de bola tiene dos tamaños de condensadores que se han optimizado para mejorar la capacidad de compactación de cada punta sin simplemente haciendo agujeros en el compuesto. El modelo TN009 incorpora los 5 más comúnmente utilizados en la colocación del composite. Con dos hojas ultra delgadas interproximales que tallan en planos opuestos, dos tamaños de condensadores, y un tallador de bellota, el doctor da forma y completa una restauración de composite sin tener que cambiar los instrumentos.



Ref. 58931 TN002- Medium + Atacador

49,29 €



Ref. 58929 TN004- Extrafino

49,29 €



Ref. 58930 TN005- Largo Extrafino

49,29 €

SERVICIO EXPRESS
Entrega en
24 horas

ENVÍOS GRATIS

A partir de 110€
de compra

TUS VENTAJAS

Nuestro compromiso, 100% satisfacción

- ENVÍO GRATIS a partir de 110€ de compra.
- Disponibilidad de stock del 99,46% .
- Más de 4,600 ofertas con hasta un 50%dto.
- Hasta un 15% dto. en todas tus compras.
- 5% dto. extra por comprar en proclinic.es
- Más de 17.000 productos de las primeras marcas.
- Más de 2.500 productos Marca Proclinic.
- Entrega en 24 horas.
- Tienes 15 días para cambiar de opinión.
- Servicio devoluciones online.
- Consulta el estado de tu pedido online.

ESPÁTULAS DE MODELAR COMPOSITES

Marca: Hu-Friedy

Características: Instrumentos Satin Steel XTS con capa de nitruro de aluminio y titanio resistente al rayado y a la adherencia. Mango suave y liviano.

Espátulas de modelar composites

	Ref. 0694 N°.1 Goldstein FLEXI-THIN	45,65 €
	Ref. 0695 N°.2 Goldstein FLEXI-THIN	45,65 €
	Ref. 0696 N°.3 Goldstein FLEXI-THIN	45,65 €
	Ref. 9108 N°.3 MINI Goldstein	38,95 €
	Ref. 0697 N°.8A de PFI	45,65 €
	Ref. 0698 N°.W3 de PFI	45,65 €
	Ref. 0699 N°.6 de PFI	45,65 €
	Ref. 93398 N°.6S Pequeño	45,65 €
	Ref. 0592 Gregg 4/5. Aplicaciones: Clases 2 y 5.	45,65 €
	Ref. 0593 Goldstein N°. 4. Clases 3 y 4.	45,65 €
	Ref. 0594 Mini I Goldstein. Para dientes antero-inferiores.	45,65 €
	Ref. 9246 N°.11 de PFI. Mango Satin Steel	37,82 €
	Ref. 9149 N°.1 de PFI	35,79 €
	Ref. 9245 N°.1 de PFI. Mango Satin Steel	37,82 €
	Ref. 9150 N°.US de PFI	42,06 €
	Ref. 96970 N°.16 PFIUS	36,58 €
	Ref. 9152 N°.WE de PFI	35,79 €
	Ref. 93399 N°.179	35,79 €

Espátulas de modelar composites



COMPOROLLER

Marca: Kerr

Ref. 1679 Assorted Kit: 1 mango de CompoRoller + 7 puntas x 7 modelos (total 49 puntas). **62,40 €**

Innovador instrumento de modelado de composite diseñado para proporcionar un control completo de la aplicación de capas y el contorneado de restauraciones de composite directas. Los extremos de trabajo de CompoRoller utilizan los exclusivos rodillos antiadherentes de KerrHave que permiten una aplicación homogénea sin burbujas de los composites en capas finas y uniformes. Los rodillos desechables están disponibles en 7 formatos diferentes.

Espátulas de modelar composites



MODELADOR COMPOTHIXO

Marca: Kerr

Ref. 89629 Kit: Instrumento + 4 puntas. **289,35 €**

Compothixo es un instrumento revolucionario para la colocación y el modelado de composite, apropiado para todo tipo de restauraciones. La nueva tecnología aplicada a Compothixo mejora las propiedades tixotrópicas del composite mediante el cambio de la viscosidad del mismo, sin alteración alguna de las propiedades tanto químicas como mecánicas del material.

- Manejo óptimo.
- Adaptación superior del composite a las paredes cavitarias.
- Disminución de las burbujas de aire.
- Aplicación precisa.
- Mejor control del grosor de capa del composite.
- Mejora el modelado.
- Reduce la pegajosidad al composite.
- Compothixo funciona con pila del tipo AAAA, sin batería especial o cargador extra.

espátulas para alginato/yeso

proclinic

**GAMA
RENOVADA**
FABRICADA
EN EUROPA

ESPÁTULA PARA ALGINATO MANGO PLÁSTICO

Marca: Proclinic

Ref. 59789

15,00 €

1 unidad

Espátula indicada para mezclar alginatos y yesos. Mango de plástico. Hoja metálica en forma curva.



Espátulas para Alginato / Yeso



MANGO PLÁSTICO

Marca: Mestra
Características: Hoja curvada.

Ref. 4203

11,81 €

Espátulas para Alginato / Yeso



MANGO PLÁSTICO

Marca: ASH
Características: Hoja curvada.

Ref. 2724

33,07 €

Espátulas para Alginato / Yeso



CON
LOS QUE TÚ
AHORRAS



Sólo por
6,60 €

ESPÁTULA ALGINATO TIPO ASH

Marca: Bestdent

Ref. 80293

6,60 €



Espátulas para Alginato / Yeso



ESPÁTULAS MANGO PLÁSTICO

Marca: Larident
Características: 6 u. de diferentes colores. Totalmente de plástico.

Ref. 2080

8,99 €

Espátulas para Alginato / Yeso



ESPÁTULA DE YESO CON MANGO MADERA

Marca: Mestra

Ref. 4204

7,88 €

Espátulas para Alginato / Yeso



CUCHILLO DE YESO

Marca: Mestra

Ref. 4205

8,43 €

Espátulas para Alginato / Yeso



INSTRUMENTO RECORTADOR PUTTY CUT

Marca: Zhermack

Ref. 49867

12,73 €

Muy útil, en la técnica de impresión de dos pasos, para eliminar fácilmente los espacios interdentes y crear canales de evacuación para el material fluido. Sus extremos cóncavos cortantes permiten preparar de forma sencilla la primera impresión realizada con la masilla (Putty), eliminando fácilmente la silicona de los espacios interdentes para aplicar posteriormente el material fluido sobre la primera impresión. Con este proceso y la realización de canales de escape para dejar salir el exceso de material fluido en la segunda impresión de corrección, se consigue reubicar la cubeta en su posición original sin distorsiones ni alterar el perfil de emergencia natural de la preparación, a la vez que no se generan espesores innecesarios de material que alteren el volumen de la impresión.



CLEOIDE-DISCOIDE

Marca: Proclinic

Ref. 59926

12,25 €

1 unidad

TALLADOR FRAHM Nº1

Marca: Proclinic

Ref. 59827

14,40 €

1 unidad

HOLLENBACK 1/2

Marca: Proclinic

Ref. 59844

13,25 €

1 unidad



modeladores y talladores



Instrumento utilizado para tallar superficies oclusales de restauraciones de amalgama.



Tallador que gracias a su parte activa triangular y una angulación en cada extremo permite modelar fosas y surcos.



Tallador que permite ajustar y dar un acabado a las restauraciones con amalgama.



CLEOIDE-DISCOIDE

Marca: Bestdent

Ref. 80287

8,25 €

Sólo por
8,25 €

CON
LOS QUETÚ
AHORRAS



modeladores y talladores

CLEOIDE-DISCOIDE N°. 89/92

Marca: Hu-Friedy

Ref. 0548

14,80 €

CLEOIDE-DISCOIDE

Marca: Hu-Friedy

Ref. 0607

35,00 €

CLEOIDE-DISCOIDE MANGO SATIN STEEL

Marca: Hu-Friedy

Ref. 9107

35,00 €

HOLLENBACK SILVER 1/2

Marca: Hu-Friedy

Ref. 0549

14,80 €

HOLLENBACK 1/2

Marca: Hu-Friedy

Ref. 0601

35,00 €

HOLLENBACK 1/2 MANGO SATIN STEEL

Marca: Hu-Friedy

Ref. 9118

35,00 €

MODELADOR HOLLENBACK 1/2

Marca: Asa Dental

Ref. 49170

14,88 €

HOLLENBACK 3 S (GRANDE)

Marca: Hu-Friedy

Ref. 0602

35,00 €

HOLLENBACK I

Marca: Hu-Friedy

Ref. 0664

35,00 €

MODELADOR IPC. INTERPROXIMAL

Marca: Hu-Friedy

Ref. 0652

35,00 €



MODELADOR SILVER A6



Ref. 0543

14,80 €

MODELADOR SILVER N°.II



Ref. 0544

14,80 €

ESPÁTULA SILVER HEIDEMANN N°. I



Ref. 0545

14,80 €

La gama Silver de Hu-Friedy ofrece a los dentistas una línea, a un coste más económico, de los instrumentos diseñados para poder realizar los procedimientos dentales más comunes. El acero inoxidable quirúrgico de alta calidad asegura una alta resistencia a la corrosión, preservando el valor de estos instrumentos económicos. Durabilidad, bordes de corte afilados, y ángulos consistentes en todos los instrumentos SILVER.

MODELADOR COMP. ANT. 43-47

Marca: LM



Ref. 4274
Ref. 4273

29,95 €

MODELADOR COMP. POST. 48-702

Marca: LM



Ref. 4275
Ref. 4276

29,95 €

CLEOIDE-DISCOIDE

Marca: LM



Ref. 4277

29,95 €

HOLLEMBACK I/2 741-751

Marca: LM



Ref. 4282

29,95 €

MODELADOR COMP. 482-483

Marca: LM



Ref. 93547

29,95 €

TALLADOR NYSTROM I 74-75

Marca: LM



Ref. 93571

29,95 €

TALLADOR NYSTROM III

Marca: LM



Ref. 93572

29,95 €

TALLADOR MAEHLUM 71-73

Marca: LM



Ref. 93569

29,95 €

GAMA RENOVADA DE INSTRUMENTAL CLÍNICO

CALIDAD DE SERIE

Selecta
aleación de
materiales

Fabricado
en Europa

Avanzada
tecnología

Durabilidad

Te presentamos la gama renovada de instrumental clínico de Proclenic. Fabricada en Europa con la más avanzada tecnología a partir de una estudiada aleación de materiales. Una completa selección premium, con más de 200 instrumentos, que ofrece al profesional una selecta variedad de la más alta calidad.





cinceles/recortadores de márgenes

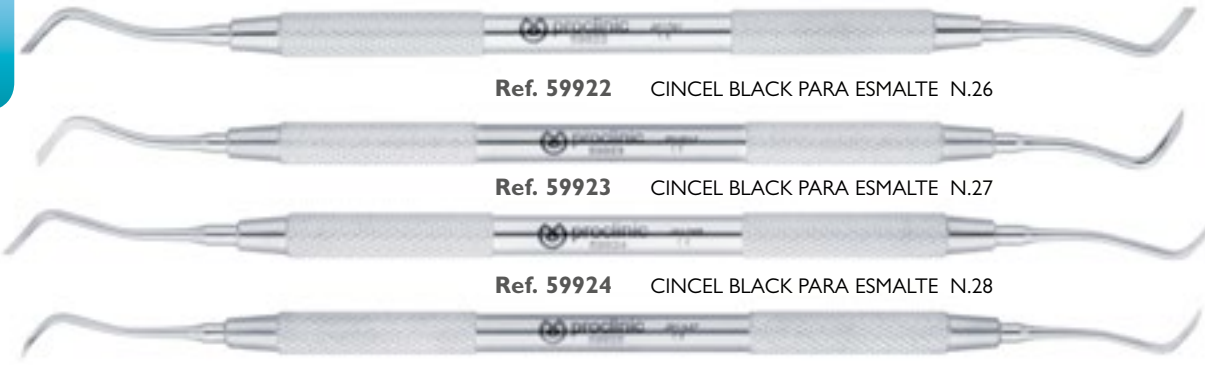

Ref. 59922 CINCEL BLACK PARA ESMALTE N.26

Ref. 59923 CINCEL BLACK PARA ESMALTE N.27

Ref. 59924 CINCEL BLACK PARA ESMALTE N.28

Ref. 59925 CINCEL BLACK PARA ESMALTE N.29

CINCELES

Marca: Proclinic

12,80 €

1 unidad

Cinceles para biselar márgenes en el esmalte, acabados de la línea de terminación y corte gingival.

cinceles/recortadores de márgenes

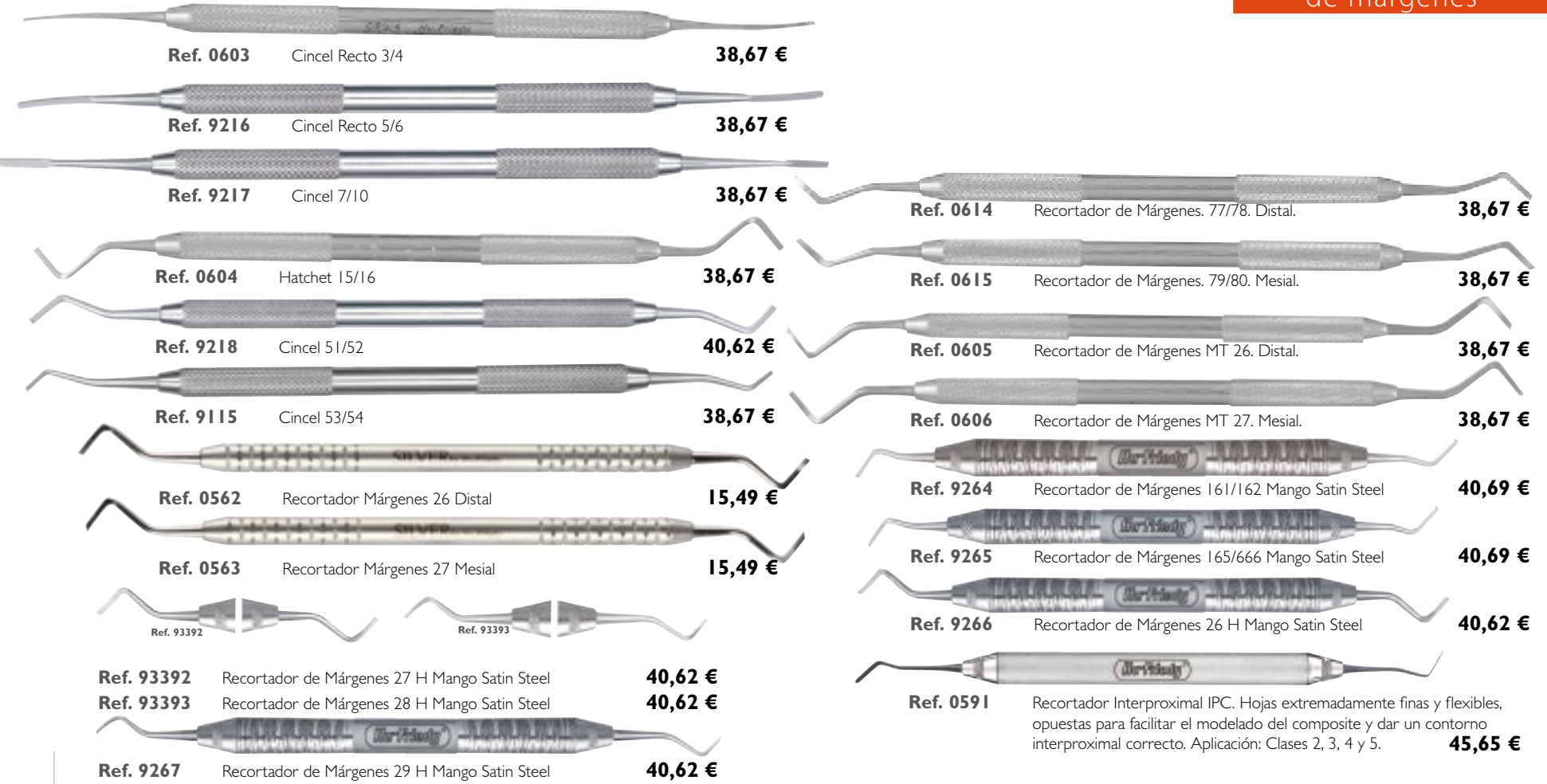

Ref. 0603 Cincel Recto 3/4 38,67 €

Ref. 9216 Cincel Recto 5/6 38,67 €

Ref. 9217 Cincel 7/10 38,67 €

Ref. 0604 Hatchet 15/16 38,67 €

Ref. 9218 Cincel 51/52 40,62 €

Ref. 9115 Cincel 53/54 38,67 €

Ref. 0562 Recortador Márgenes 26 Distal 15,49 €

Ref. 0563 Recortador Márgenes 27 Mesial 15,49 €

Ref. 93392

Ref. 93392 Recortador de Márgenes 27 H Mango Satin Steel 40,62 €

Ref. 93393 Recortador de Márgenes 28 H Mango Satin Steel 40,62 €

Ref. 9267 Recortador de Márgenes 29 H Mango Satin Steel 40,62 €

Ref. 0614 Recortador de Márgenes. 77/78. Distal. 38,67 €

Ref. 0615 Recortador de Márgenes. 79/80. Mesial. 38,67 €

Ref. 0605 Recortador de Márgenes MT 26. Distal. 38,67 €

Ref. 0606 Recortador de Márgenes MT 27. Mesial. 38,67 €

Ref. 9264 Recortador de Márgenes 161/162 Mango Satin Steel 40,69 €

Ref. 9265 Recortador de Márgenes 165/666 Mango Satin Steel 40,69 €

Ref. 9266 Recortador de Márgenes 26 H Mango Satin Steel 40,62 €

Ref. 0591 Recortador Interproximal IPC. Hojas extremadamente finas y flexibles, opuestas para facilitar el modelado del composite y dar un contorno interproximal correcto. Aplicación: Clases 2, 3, 4 y 5. 45,65 €

CINCELES/RECORTADORES DE MÁRGENES

Marca: Hu-Friedy

Cinceles/recortadores de márgenes, Cuchillos de cera

Cuchillos de cera, Pinzas papel articular

cuchillos de cera



GAMA RENOVADA FABRICADA EN EUROPA



CUCHILLO PARA CERA
 Marca: Proclinic

Ref. 59757 **7,50 €**
 1 unidad

Cuchillo con dos partes activas indicadas para modelar y cortar cera. Mango de madera.

Cuchillos de Cera



ESPÁTULA DE CERA LE CRON
 Marca: Martin

Ref. 0768 **14,83 €**

Cuchillos de Cera



CUCHILLO DE CERA 1435
 Marca: Martin
 Características: Plástico negro

Ref. 0710 **14,22 €**

Cuchillos de Cera



CUCHILLO DE CERA 5200-2
 Marca: Asa Dental
 Características: Grande, mango madera.

Ref. 4980 **8,25 €**

Cuchillos de Cera



Sólo por 4,70 €

CON LOS QUE TÚ AHORRAS



CUCHILLO DE CERA
 Marca: Bestdent

Ref. 80212 **4,70 €**

pinzas papel articular



GAMA RENOVADA FABRICADA EN EUROPA



PINZA PAPEL ARTICULAR
 Marca: Proclinic

Ref. 59723 **13,85 €**
 1 unidad

Pinza ideal para la colocación del papel de articular.

Pinzas papel articular



PINZA PAPEL ARTICULAR

Marca: Martin

Ref. 0705

28,92 €



Pinzas papel articular

Sólo por
9,45 €



PINZA PAPEL ARTICULAR BESTDENT

Marca: Bestdent

Ref. 80204

9,45 €

Pinzas papel articular



PINZA PAPEL ARTICULAR MILLER

Marca: Asa Dental

Ref. 49156

24,00 €



PICH PORTAHIDRÓXIDO DOBLE

Marca: Proclonic
Características: Doble

Ref. 59935

9,75 €

1 unidad

portahidróxido



Instrumento indicado para la colocación de hidróxido de calcio.



PICH PORTAHIDRÓXIDO

Marca: Proclonic

Ref. 59934

12,85 €

1 unidad

portahidróxido



Instrumento utilizado para la colocación del hidróxido de calcio dentro de los canales radiculares.

Pinzas papel articular, Portahidróxido

PICH

Marca: Hu-Friedy
Características: Doble

Ref. 0617 Mango redondo **37,26 €**
Ref. 9153 Mango Satin Steel **42,87 €**



Portahidróxido

Cuchillos de cera, Pinzas papel articular



PICH DOBLE

Marca: Bestdent
Ref. 80244

7,95 €



Sólo por
7,95 €

Portahidróxido

CON
LOS QUE TÚ
AHORRAS



APLICADOR

Marca: LM

Ref. 2609 **23,38 €**



Portahidróxido

APLICADOR MTA MEDIO

Marca: Angelus

Ref. 59483 **95,00 €**



Portahidróxido



ESPACIADORES DE ENDODONCIA

Marca: Proclonic

9,40 €

1 unidad

espaciadores de endodoncia

 **proclonic**

**GAMA
RENOVADA
FABRICADA
EN EUROPA**



Ref. 59787 Espaciador N.2



Ref. 59788 Espaciador N.1

Espaciadores de endodoncia indicados para condensación lateral del material de relleno de los conductos radiculares abriendo espacio para colocar conos auxiliares de gutapercha.

Ref. 3190 A-25 Spreader. Ø 0,25 mm. **38,22 €**



Ref. 3191 A-30 Spreader. Ø 0,30 mm. **38,22 €**



Ref. 3192 A-40 Spreader. Ø 0,40 mm. **38,22 €**



Ref. 3193 B-30 Plugger Punta plana. Ø 0,30 mm. **38,22 €**



Ref. 3194 B-40 Plugger Punta plana. Ø 0,40 mm. **38,22 €**



ESPACIADORES DE ENDODONCIA

Marca: Maillefer
Características: 4 unidades

Ref. 98058 Buchanan Hand Plugger Rojo N°1 **77,57 €**



Ref. 98012 Buchanan Hand Plugger Rojo N°2 **77,57 €**



BUCHANAN HAND PLUGGER

Marca: Kerr
Características: 1 u.

Ref. 6938 Niquel-Titanio D11T. Ø 0,25 mm. **62,30 €**



ESPACIADORES DE ENDODONCIA

Marca: Komet
Características: Muy Flexible y resistente.

Espaciadores de endodencia

Espaciadores de endodencia

ESPACIADORES DE ENDODENCIA

Marca: Hu-Friedy

	Ref. 0626 N° 2S. Ø 0,40 mm.	32,01 €
	Ref. 0624 N° 3. Ø 0,35 mm.	32,01 €
	Ref. 0625 N° D IIT. Ø 0,30 mm.	32,01 €
	Ref. 0689 GP I. Ø 0,25 mm.	32,01 €
	Ref. 9241 N° DII Ø 0,40 mm.	32,01 €
	Ref. 9292 N° DIIS Ø 0,35 mm.	32,01 €
	Ref. 9242 N° DIITS Ø 0,20 mm.	32,01 €
	Ref. 0542 N° DIIT	9,58 €



ESPACIADOR SPREADER

Marca: Bestdent

	Ref. 80291 A-30 Spreader. Ø 0,30 mm.	6,50 €
	Ref. 80292 A-40 Spreader. Ø 0,40 mm.	6,50 €

Espaciadores de endodencia

Sólo por
6,50 €



Espaciadores de endodencia

	Ref. 49184 Espaciador/atacador Machtou N°.1 magic color	23,13 €		Ref. 49185 Espaciador/atacador Machtou N°.2 magic color	23,13 €
	Ref. 49186 Espaciador/atacador Machtou N°.3 magic color	23,13 €		Ref. 49187 Espaciador/atacador Machtou N°.4 magic color	23,13 €

ESPACIADORES DE ENDODENCIA

Marca: Asa Dental Dental

	Ref. 8487 GFV 410-420	26,79 €		Ref. 8488 GFV 430-440	26,79 €
--	------------------------------	----------------	--	------------------------------	----------------

OBTURADOR ENDO ÁPICES

Marca: LM

obturador endo ápices

Espaciadores de endodencia, obturador endo ápices



crecemos

En profesionalidad, en gama y en productos de marca Proclinic. Porque queremos ofrecerte nuestra mejor versión. Desarrollamos la mejor solución a tus necesidades para seguir ofreciéndote productos de eficacia y calidad contrastadas. Los tests científicos y vuestros testimonios nos avalan.



Creemos.
Descúbrelo.



Jeringas de anestesia



jeringas de anestesia

proclinic

**GAMA
RENOVADA
FABRICADA
EN EUROPA**



JERINGA ASPIRACIÓN 3 AROS

Marca: Proclinic

Ref. 59852

35,95 €

1 unidad

Jeringa de tres aros con sistema doble gancho.

Jeringas de anestesia

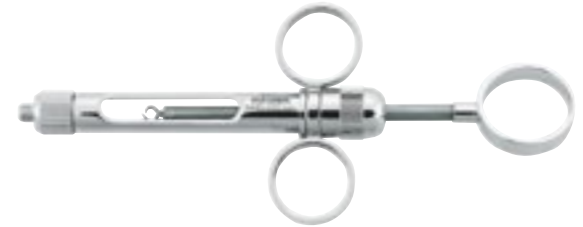

JERINGA ANESTESIA 3 AROS

Marca: Asa Dental
Características: Sistema de doble gancho.

Ref. 49146

39,55 €

Jeringas de anestesia



jeringas de anestesia

proclinic

**GAMA
RENOVADA
FABRICADA
EN EUROPA**



JERINGA SOPIRA CARPULE

Marca: Kulzer
Características: Sistema de doble gancho

Ref. 2411

73,00 €



JERINGA ASPIRACIÓN 1 ARO

Marca: Proclinic

Ref. 59851

30,95 €

1 unidad

Jeringa de un aro con sistema doble gancho.

 Sólo por **28,70 €** Jeringas de anestesia



JERINGA ASPIRACIÓN 1 ARO

Marca: Bestdent

Características: Sistema de punta de flecha.

Ref. 80220



28,70 €

 Sólo por **34,60 €** Jeringas de anestesia



JERINGA ASPIRACIÓN 3 AROS

Marca: Bestdent

Características: Sistema de doble gancho.

Ref. 80222



34,60 €

Jeringas de anestesia



JERINGA ASPIRACIÓN

Marca: Henke

Características: Sistema de doble gancho.

Ref. 2170

54,50 €

Jeringas de anestesia



JERINGA LIGMAJECT I

Marca: Henke

Ref. 21700

182,00 €

Diseño ergonómico.
Mango de alta resistencia de fundición de zinc.
Manejo simple y muy fiable: un movimiento de la palanca de disparo corresponde a 0,2 ml.
Esterilizar en autoclave.

Jeringas de anestesia



JERINGA PLEGABLE

Marca: Asa Dental

Características: Sistema de doble gancho.

Ref. 49147

35,25 €

Jeringas de anestesia



CON ASPIRACIÓN UNIJECT K

Marca: Normon

Características: Carga trasera. Triple gancho.

Ref. 6960

95,00 €

Jeringas de anestesia

Jeringas de anestesia



JERINGA PLURAJECT

Marca: 3M
 Características: Jeringa de aspiración de carga trasera. Triple gancho. Simple y Segura

Ref. 25123

60,69 €



Jeringas de anestesia

proclinic



JERINGA AUTOASPIRANTE

Marca: Proclinic

Ref. 59853

42,95 €

1 unidad

Jeringa de aspiración automática sin muelle ni arpón. Diseño ergonómico fácil de usar. Fabricada en acero inoxidable y plástico.

Jeringas de anestesia



AUTOASPIRANTE ASPIJECT

Marca: Inibsa
 Características: Aspiración automática sin muelle ni arpón.

Ref. 5822

129,33 €

Jeringa hipodérmica autoaspirante. Fabricada en acero inoxidable y plástico es esterilizable por cualquier método. La corta distancia entre las sujeciones le proporciona un excelente balance y manejo. Para realizar el proceso de autoaspiración semiautomática basta con dejar de presionar levemente sobre el pistón, sin cambiar la posición de la mano sobre la jeringa.

Jeringas de anestesia



Sólo por
38,50 €



JERINGA AUTOASPIRANTE

Marca: Bestdent

Ref. 80255

38,50 €



Jeringas de anestesia



JERINGA INTRALIGAMENTAL PARA ANESTESIA

Marca: Medesy

Ref. 98588

337,31 €

Este método es contrario a lo de la inyección tradicional o lo que anestesia bloques, porque este método inyecta la anestesia local directamente en el ligamento del diente y éste garantiza una anestesia rápida, profunda y total de sólo un diente.

- Beneficio:
- Limitación automática del poder de la presión.
 - Anestésiar sólo un diente.
 - No hay entorpecimiento de la lengua, de los labios o de las mejillas.
 - Tratamiento simultáneo de los dientes en zonas diferentes.
 - Efecto rápido y profundo.
 - Elimina el riesgo de hematomas.
 - Menor impacto emotivo para el paciente.

- Características:
- Completamente esterilizable en autoclave.
 - Parte removible con un pico angulado para insertar la aguja de inyección.
 - Habitación a vista con un estuche de seguridad para el cartucho.
 - Mango con palanca de servo-dosificación con un óptimo soporte del dedo índice para un adelanto gradual del pistón de dosificación.
 - No tiene que esperar entre la inyección y el comienzo del tratamiento.
 - Excelente profundidad de la anestesia y breve duración (45-55 min.).
 - Mucho menos dolor que con las inyecciones tradicionales.
 - Menor cantidad de anestésico suministrado.

Jeringas de anestesia



JERINGA INTRALIGAMENTOSA CITOJECT

Marca: Kulzer
 Características: Precisión en la cantidad de líquido y en la fuerza (100 g./cm²).

Ref. 2412 **466,00 €**

Jeringas de anestesia



JERINGA INTRALIGAMENTOSA PAROJECT

Marca: Inibsa
 Características: Jeringa intraligamentosa sólida y compacta

Ref. 5823 **360,95 €**

Elimina el riesgo de rotura del cartucho al ejercer presión. Fabricada en acero inoxidable es esterilizable por cualquier método. Con cada click dosifica solo 0.06 ml para evitar el posible traumatismo tisular.

Jeringas de anestesia



JERINGA SOPIIRA JECT

Marca: Kulzer

Ref. 99752 **207,00 €**

- Para la aspiración manual y auto-aspiración.
- Mejora de la seguridad gracias a tres ganchos de aspiración retráctiles.
- Carga lateral.
- Diseño atractivo y ergonómico de acero inoxidable.

Jeringas de anestesia



JERINGA SOPIIRA SIN ASPIRACIÓN

Marca: Kulzer

Ref. 18729 **70,00 €**

SERVICIO EXPRESS
 Entrega en 24 horas

TUS VENTAJAS

Nuestro compromiso, 100% satisfacción

- ENVÍO GRATIS a partir de 110€ de compra.
- Disponibilidad de stock del 99,46% .
- Más de 4,600 ofertas con hasta un 50%dto.
- Hasta un 15% dto. en todas tus compras.
- 5% dto. extra por comprar en proclinic.es
- Más de 17.000 productos de las primeras marcas.
- Más de 2.500 productos Marca Proclinic.
- Entrega en 24 horas.
- Tienes 15 días para cambiar de opinión.
- Servicio devoluciones online.
- Consulta el estado de tu pedido online.

mangos de bisturí

proclinic

**GAMA
RENOVADA
FABRICADA
EN EUROPA**



MANGO DE BISTURÍ RECTO N°3

Marca: Proclinic

Ref. 59859

7,40 €

1 unidad

Mango de bisturí N° 3, compatible con hojas standard del n° 10, n° 12 y n° 15. Su diseño permite un excelente manejo y precisión en el momento de la incisión. Fabricado en acero. Esterilizable en autoclave.



MANGO DE BISTURÍ RECTO

Marca: Proclinic
Características: Mango redondo.

Ref. 59857

13,60 €

1 unidad

Mango de bisturí recto con mango redondo. Fabricado en acero. Esterilizable en autoclave.



MANGO BISTURÍ CURVO

Marca: Proclinic
Características: Mango redondo.

Ref. 59858

13,80 €

1 unidad

Mango de bisturí curvo con mango redondo. Fabricado en acero. Esterilizable en autoclave.

Mangos de bisturí



MANGO DE BISTURÍ

Marca: Martin
Características: En acero.

Ref. 0711 Mango n° 3

11,04 €



MANGO BISTURÍ RECTO (REDONDO)

Marca: Bestdent

Ref. 80309

9,90 €

Mangos de bisturí
Sólo por
9,90 €

CON
LOS QUE TÚ
AHORRAS



MANGO DE BISTURI

Marca: Bestdent

Ref. 80206 Mango n°3

4,95 €

Mangos de bisturí
Sólo por
4,95 €

CON
LOS QUE TÚ
AHORRAS

Mangos de bisturí



MANGO DE BISTURÍ

Marca: Asa Dental
Características: En acero.

Ref. 49142

9,25 €

Mangos de bisturí



MANGO DE BISTURÍ N°5

Marca: Hu-Friedy
Características: Mango anatómico.

Ref. 0578	N°5E Recto	72,22 €
Ref. 9257	N°5A Angulado	68,79 €
Ref. 9291	N°5DI Recto hoja doble	77,85 €

TUS VENTAJAS 

Nuestro compromiso, 100% satisfacción

- ENVÍO GRATIS a partir de 110€ de compra.
- Disponibilidad de stock del 99,46% .
- Más de 4,600 ofertas con hasta un 50%dto.
- Hasta un 15% dto. en todas tus compras.
- 5% dto. extra por comprar en proclinic.es
- Más de 17.000 productos de las primeras marcas.
- Más de 2.500 productos Marca Proclinic.
- Entrega en 24 horas.
- Tienes 15 días para cambiar de opinión.
- Servicio devoluciones online.
- Consulta el estado de tu pedido online.

hojas de bisturí



Ref. 9102



Ref. 9101



Ref. 9195

HOJAS DE BISTURÍ

Marca: Hu-Friedy

Ref. 9101	Hojas de bisturí N° 12 D. 100 u.	72,79 €
Ref. 9102	Hojas de bisturí N° 15 C. 100 u.	72,79 €
Ref. 9255	Hojas de bisturí N° 15 100 u.	60,11 €
Ref. 9195	Mango bisturí SHDPV.	174,42 €

HOJAS DE BISTURÍ MICROCIRUGÍA

Características: 12 unidades

Ref. 9200	Hoja curva una cara MB67	75,61 €
Ref. 9201	Hoja redonda doble corte MB69	75,61 €

Hojas de bisturí



N° 15



N° 11



N° 15C



HOJAS DE BISTURÍ

Marca: Martin
Características: Caja de 100 u.
Envase individual estéril.

Ref. 07991	N° 10	46,69 €
Ref. 0792	N° 11	43,23 €
Ref. 0793	N° 15	43,23 €
Ref. 0794	N° 15C	43,23 €
Ref. 0799	N° 12D	62,25 €

Hojas de bisturí



HOJAS DE BISTURÍ

Marca: Swan Morton
Características: Caja de 100 u.

Ref. 99573	Hoja N° 11	17,30 €
Ref. 99574	Hoja N° 12	17,30 €
Ref. 99575	Hoja N° 15	17,30 €
Ref. 85260	Hoja N° 15C	17,30 €
Ref. 96023	N° SM69 Línea Fine	125,22 €



Hojas de bisturí

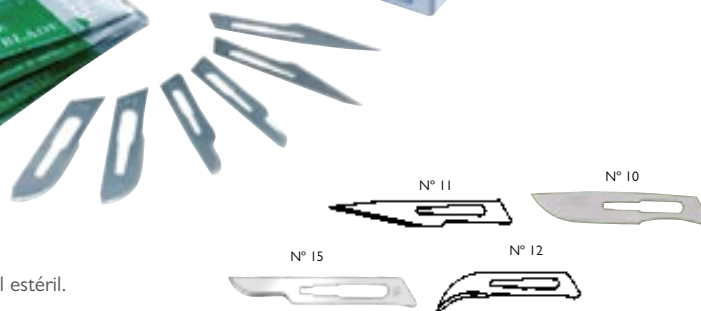

HOJAS DE BISTURÍ SURPODO

Marca: Razormed
Características: Caja de 100 u. Envase individual estéril.

Ref. 6343	Hojas de bisturí N° 10	
Ref. 2217	Hojas de bisturí N° 11	
Ref. 2218	Hojas de bisturí N° 12	
Ref. 6342	Hojas de bisturí N° 15 S	
Ref. 6342I	Hojas de bisturí N° 15 C	

27,26 €
27,26 €
27,26 €
27,26 €
27,26 €



Hojas de bisturí



BISTURÍ DESECHABLE CON MANGO

Marca: Swan Morton
Características: Caja de 10 u. Envase individual estéril.

Ref. 9525	Bisturí con Mango N° 10	8,90 €
Ref. 2232	Bisturí con Mango N° 11	8,90 €
Ref. 2223	Bisturí con Mango N° 12	8,90 €
Ref. 2224	Bisturí con Mango N° 15	8,90 €
Ref. 99686	Bisturí con Mango N° 15C	8,90 €

Hojas de bisturí



BISTURÍS

Marca: Miltex
Características: Presentados en cajas de 10 unidades.

Ref. 6892	Bisturí de seguridad. N° 15	20,48 €
Ref. 6893	Bisturí de seguridad. N° 11	20,48 €

Bisturís desechables de seguridad que cumplen con la más exigentes normas de seguridad y prevención.
- Hoja pre-ensamblada en dispositivo tipo cutter que protege la hoja antes y después de su utilización, previniendo el riesgo de corte accidental.
- Más fácil de desechar sin riesgo.
- De acero inoxidable con corte muy afilado.
- Esterilizadas, 5 años de vida.
- Envase individual en bolsa que garantiza la esterilidad.

Bisturí circular

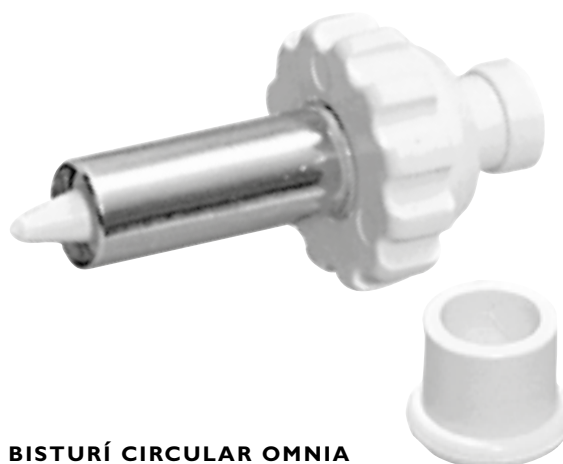

BISTURÍ CIRCULAR OMNIA

Marca: Omnia
Características: 5 unidades en envases estériles individuales.

Ref. 6490	diámetro 4,1 mm.	52,50 €
Ref. 6491	diámetro 5,2 mm.	52,50 €
Ref. 6492	diámetro 6,2 mm.	52,50 €

Bisturí circular para la apertura de la encía. Gracias a su localizador central permite realizar un corte exacto a la medida de la cabeza del implante y pre-formar la mucosa al diámetro del pilar de cicatrización, eliminando la sutura, lo que reduce el riesgo de laceración tisular. No esterilizable. Existen diferentes tipos de medidas de bisturís, adaptándose a la mayoría de los diámetros de implantes.

Hojas de bisturí



BISTURÍ DESECHABLE CON MANGO

Marca: Razormed
Características: Caja de 10 u. Estériles desechables

Ref. 6344I	Mango + Hoja Bisturí N° 11.	8,04 €
Ref. 6344	Mango + Hoja Bisturí N° 15.	8,04 €



¡Gracias!

Gracias por ayudarnos a evolucionar como Marca. A seleccionar los mejores productos. A ofrecerte nuevos servicios. A ser más eficaces e innovadores. A ser la Marca de distribución dental líder del mercado español. ¡Gracias!



PERIOSTÓTOMOS

Marca: Proclinic

DESDE
27,00 €

1 unidad

periostótomos

 **proclinic**



Ref. 59928 Periostótomo Goldman Fox **30,00 €**

Instrumento de cirugía utilizado para separar el tejido gingival, tanto de la cara vestibular como la palatina, que hay adherida al hueso.



Ref. 59929 Periostótomo Molt **33,00 €**

Instrumento de cirugía utilizado para separar el tejido gingival, tanto de la cara vestibular como la palatina, que hay adherida al hueso.



Ref. 59930 Periostótomo Molt-Busser **33,50 €**

Instrumentos de cirugía utilizados para separar el tejido gingival, tanto de la cara vestibular como la palatina, que hay adherida al hueso.



Ref. 59931 Periostótomo Williger **33,50 €**

Instrumento de cirugía utilizado principalmente para retraer el mucoperiostio tras una incisión.



Ref. 59932 Periostótomo Prichard. **27,00 €**



Ref. 59933 Periostótomo Prichard Modificado. **28,50 €**

Instrumento de cirugía utilizado para separar el tejido gingival, tanto de la cara vestibular como la palatina, que hay adherida al hueso.

Periostótomos



- Ref. 99738** Hu-Friedy. Periostótomo 9/PA **91,14 €**
- Ref. 96953** Hu-Friedy. Periostótomo Kramer **72,69 €**
- Ref. 99732** Hu-Friedy. Periostótomo TKNI **96,89 €**
- Ref. 0616** Hu-Friedy. Periostótomo P-14 Goldman-Fox **72,69 €**
- Ref. 9158** Hu-Friedy. Periostótomo Busser **82,12 €**



Periostótomos

Sólo por
18,40 €



PERIOSTÓTOMO

Marca: Bestdent

Ref. 80246

18,40 €

Periostótomos

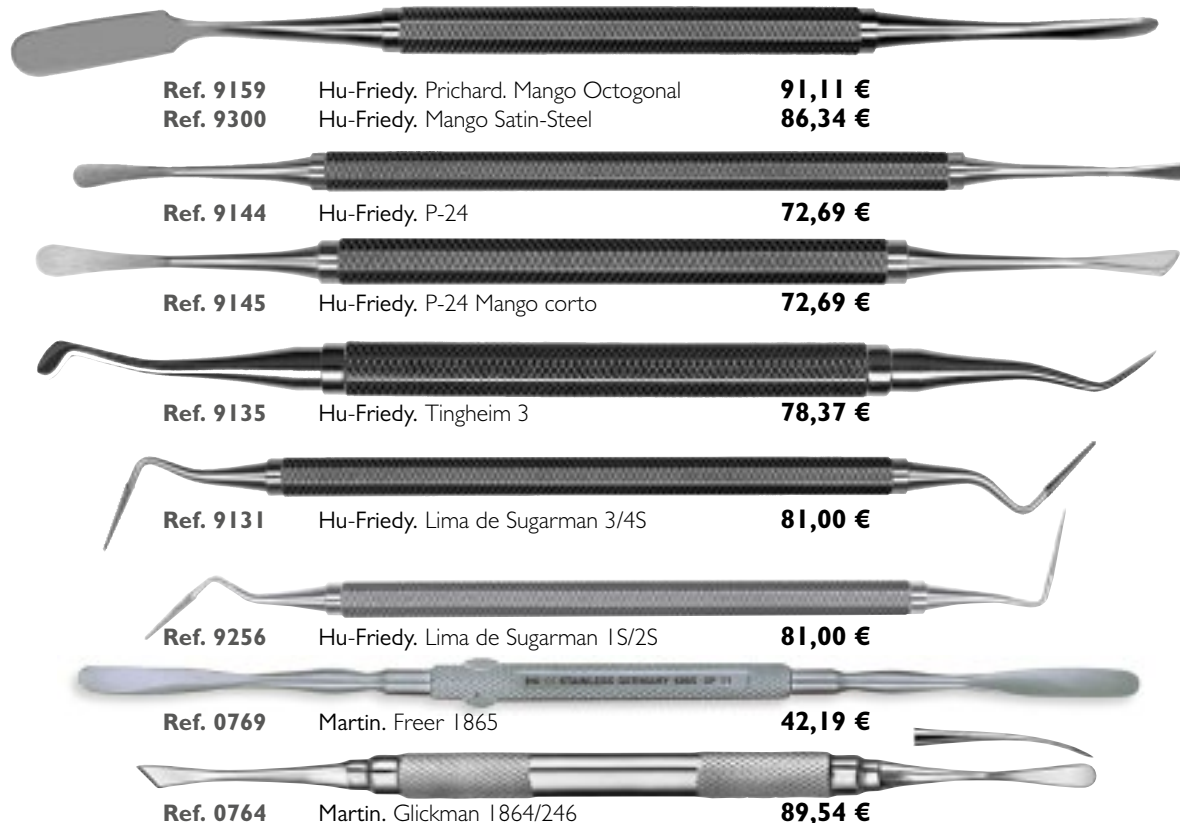

- Ref. 9159** Hu-Friedy. Prichard. Mango Octogonal **91,11 €**
- Ref. 9300** Hu-Friedy. Mango Satin-Steel **86,34 €**
- Ref. 9144** Hu-Friedy. P-24 **72,69 €**
- Ref. 9145** Hu-Friedy. P-24 Mango corto **72,69 €**
- Ref. 9135** Hu-Friedy. Tingheim 3 **78,37 €**
- Ref. 9131** Hu-Friedy. Lima de Sugarman 3/4S **81,00 €**
- Ref. 9256** Hu-Friedy. Lima de Sugarman 1S/2S **81,00 €**
- Ref. 0769** Martin. Freer 1865 **42,19 €**
- Ref. 0764** Martin. Glickman 1864/246 **89,54 €**



instrumentos de cirugía



CURETA MOLT

Marca: Proclinic

27,40 €

Ref. 59773

1 unidad

Instrumento de cirugía utilizado para separar el tejido gingival, tanto de la cara vestibular como la palatina, que hay adherida al hueso.

**SERVICIO
EXPRESS**
Entrega en
24 horas

**ENVÍOS
GRATIS**

A partir de 110€
de compra

TUS VENTAJAS

Nuestro compromiso, 100% satisfacción

- ENVÍO GRATIS a partir de 110€ de compra.
- Disponibilidad de stock del 99,46% .
- Más de 4,600 ofertas con hasta un 50%dto.
- Hasta un 15% dto. en todas tus compras.
- 5% dto. extra por comprar en proclinic.es
- Más de 17.000 productos de las primeras marcas.
- Más de 2.500 productos Marca Proclinic.
- Entrega en 24 horas.
- Tienes 15 días para cambiar de opinión.
- Servicio devoluciones online.
- Consulta el estado de tu pedido online.

**GAMA
RENOVADA**
FABRICADA
EN EUROPA

BOTADORES Y ELEVADORES

Marca: Proclinic

DESDE
29,20 €

1 unidad



Botador utilizado para separar los ligamentos periodontales de la pared del diente y así facilitar su extracción y provocar un mínimo trauma.



Botador utilizado para separar los ligamentos periodontales de la pared del diente y así facilitar su extracción y provocar un mínimo trauma.

Elevador pott, utilizado para separar los ligamentos periodontales de la pared del diente y así facilitar su extracción y provocar un mínimo trauma. La forma en ángulo de la parte activa permite utilizarlo en el área posterior de la boca.

botadores y elevadores

proclinic

**GAMA
RENOVADA**
FABRICADA
EN EUROPA

BOTADORES Y ELEVADORES

Marca: Proclinic

DESDE
21,40 €

1 unidad



BOTADOR
WINTER 11 L
Izquierdo Pata de cabra

Ref. 59914 · 30,60 €



BOTADOR
WINTER 11 R
Derecho Pata de cabra

Ref. 59915 · 30,60 €

Botador en forma de T, utilizado para separar los ligamentos periodontales de la pared del diente y así facilitar su extracción y provocar un mínimo trauma.



BOTADOR
WINTER 14 L
Izquierdo Lanceta

Ref. 59916 · 30,60 €



BOTADOR
WINTER 14 R
Derecho Lanceta

Ref. 59917 · 30,60 €

Botador en forma de T, utilizado para separar los ligamentos periodontales de la pared del diente y así facilitar su extracción y provocar un mínimo trauma.



PINZA ALBRECHT

Ref. 59707 · 21,40 €

Para fragmentos

BOTADORES Y ELEVADORES

Marca: Martin



559/1
Ancho

Ref. 0712 · 41,12 €



559/2
Medio

Ref. 0713 · 41,12 €



559/3
Fino

Ref. 0778 · 41,12 €



558/6
Muy Fino

Ref. 0786 · 50,86 €



WINTER 14 L
Izquierdo -
Lanceta

Ref. 0717 · 51,91 €

WINTER 14 R
Derecho -
Lanceta

Ref. 0716 · 51,91 €



561/4
Ápice Izquierdo

Ref. 0714 · 48,15 €



561/5
Ápice derecho

Ref. 0715 · 48,15 €



WINTER 11 R
Derecho -
Pata de cabra

Ref. 0781 · 54,07 €



WINTER 11 L
Izquierdo -
Pata de cabra

Ref. 0780 · 54,07 €



Botadores y elevadores



Sólo por
15,75 €

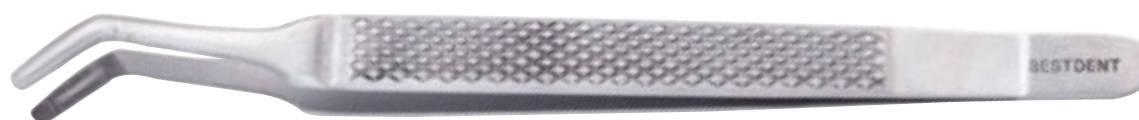

PINZA ALBRECHT
Para fragmentos

BOTADORES Y ELEVADORES

Marca: Bestdent

Ref. 80296

15,75 €

SERVICIO EXPRESS
Entrega en
24 horas

ENVÍOS GRATIS

A partir de 110€
de compra

TUS VENTAJAS

Nuestro compromiso, 100% satisfacción

- ENVÍO GRATIS a partir de 110€ de compra.
- Disponibilidad de stock del 99,46% .
- Más de 4,600 ofertas con hasta un 50%dto.
- Hasta un 15% dto. en todas tus compras.
- 5% dto. extra por comprar en proclinic.es
- Más de 17.000 productos de las primeras marcas.
- Más de 2.500 productos Marca Proclinic.
- Entrega en 24 horas.
- Tienes 15 días para cambiar de opinión.
- Servicio devoluciones online.
- Consulta el estado de tu pedido online.



BOTADORES Y ELEVADORES

Marca: Bestdent



Botadores y elevadores

Desde **18,75 €**



Ref. 80229
Recto Ancho **19,35 €**



Ref. 80230
Recto Medio **19,35 €**



Ref. 80231
Recto Fino **19,35 €**



Ref. 80283
Recto Muy Fino **19,35 €**



Ref. 80281
Apices Derecho **19,35 €**



Ref. 80282
Apices Izquierdo **19,35 €**



Ref. 80280
Winter IIL **18,75 €**
Izquierdo-Pata de cabra

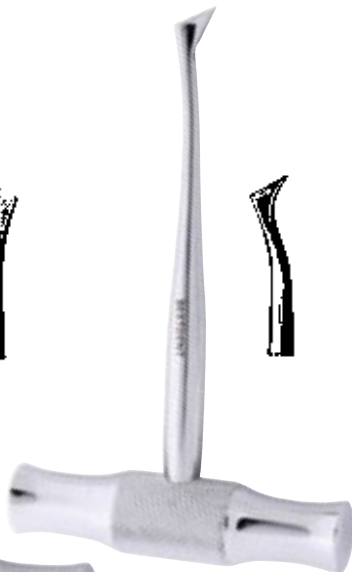

Ref. 80279
Winter IIR **18,75 €**
Derecho-Pata de cabra



Ref. 80227
Winter I4L **18,75 €**
Izquierdo-Lanceta



Ref. 80228
Winter I4R **18,75 €**
Derecho-Lanceta



Ref. 80303
POTT Derecho **30,40 €**



Ref. 80304
POTT Izquierdo **30,40 €**

botadores/elevadores

proclinic

**GAMA
RENOVADA
FABRICADA
EN EUROPA**



Ref. 59782



Ref. 59783



Ref. 59784

ELEVADOR PROCLINIC

Marca: Proclinic

28,00 €

1 unidad

Ref. 59782	Elevador Coupland N°. 1	28,00 €
Ref. 59783	Elevador Coupland N°. 2	28,00 €
Ref. 59784	Elevador Coupland N°. 3	28,00 €

Elevador coupland, utilizado para separar los ligamentos periodontales de la pared del diente y así facilitar su extracción y provocar un mínimo trauma.

**SERVICIO
EXPRESS**
Entrega en
24 horas

**ENVÍOS
GRATIS**

A partir de 110€
de compra

TUS VENTAJAS

Nuestro compromiso, 100% satisfacción

- ENVÍO GRATIS a partir de 110€ de compra.
- Disponibilidad de stock del **99,46%**.
- Más de 4,600 ofertas con hasta un 50% dto.
- Hasta un 15% dto. en todas tus compras.
- 5% dto. extra por comprar en proclinic.es
- Más de 17.000 productos de las primeras marcas.
- Más de 2.500 productos Marca Proclinic.
- Entrega en 24 horas.
- Tienes 15 días para cambiar de opinión.
- Servicio devoluciones online.
- Consulta el estado de tu pedido online.



Ref. 9123



Ref. 9124



Ref. 9126



Ref. 9125



Ref. 9127

Ref. 9122
derecho



Ref. 9121
izquierdo



Ref. 97093

BOTADORES - ELEVADORES

Marca: Hu-Friedy

Ref. 9121	Botador Pott E6X izquierdo	90,82 €
Ref. 9122	Botador Pott E7X derecho	90,82 €
Ref. 9124	Luxador Recto 3S	93,87 €
Ref. 9125	Luxador Curvo 3C	93,87 €
Ref. 9126	Luxador Recto 5S	93,87 €
Ref. 9127	Luxador Curvo 5C	93,87 €
Ref. 9123	Elevador Raices Heidbrink	80,09 €
Ref. 97093	Elevador Apical E9r Mango 503	90,82 €

Instrumento preciso para la eliminación de restos radiculares en las zonas de difícil acceso.



LUXATOR ROOTPICKER ANGULADO

Marca: Directa

Ref. 63220

76,34 €

Luxator Rootpicker eleva raíces o fragmentos de raíz remanentes y componentes de cirugía. Durante las extracciones pueden quedar incómodas partes del diente o de raíz firmemente agarradas al ligamento. Pueden ser muy pequeñas y resbaladizas siendo difíciles de sujetar con pinzas o fórceps ordinarios. Root picker es un instrumento corto y estable que facilita el acceso al alveolo y agarra con firmeza estos elementos. La pinza Root-Picker es muy útil en la práctica diaria de implantología. Proporciona un alto agarre de seguridad de los muchos componentes que se utilizan durante la cirugía, como los pilares de cicatrización, indicadores de paralelismo, etc. Su color azul hace a identificar fácilmente la mesa de operaciones entre todos los instrumentos.



Ref. 49133



Ref. 49134



Ref. 49135



Ref. 49136

BOTADOR ASA DENTAL

Marca: Asa Dental Dental

Ref. 49133	Botador N°. 1B Bein	35,63 €
Ref. 49134	Botador N°. 2B Bein	35,63 €
Ref. 49135	Botador N°. 5B Bein	35,63 €
Ref. 49136	Botador N°. 6B Bein	35,63 €

botadores

proclinic



Botadores Proclinic

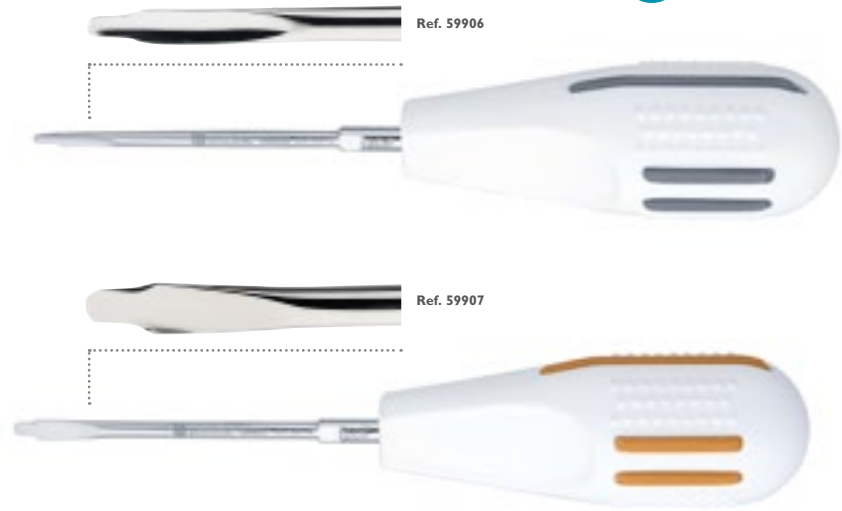
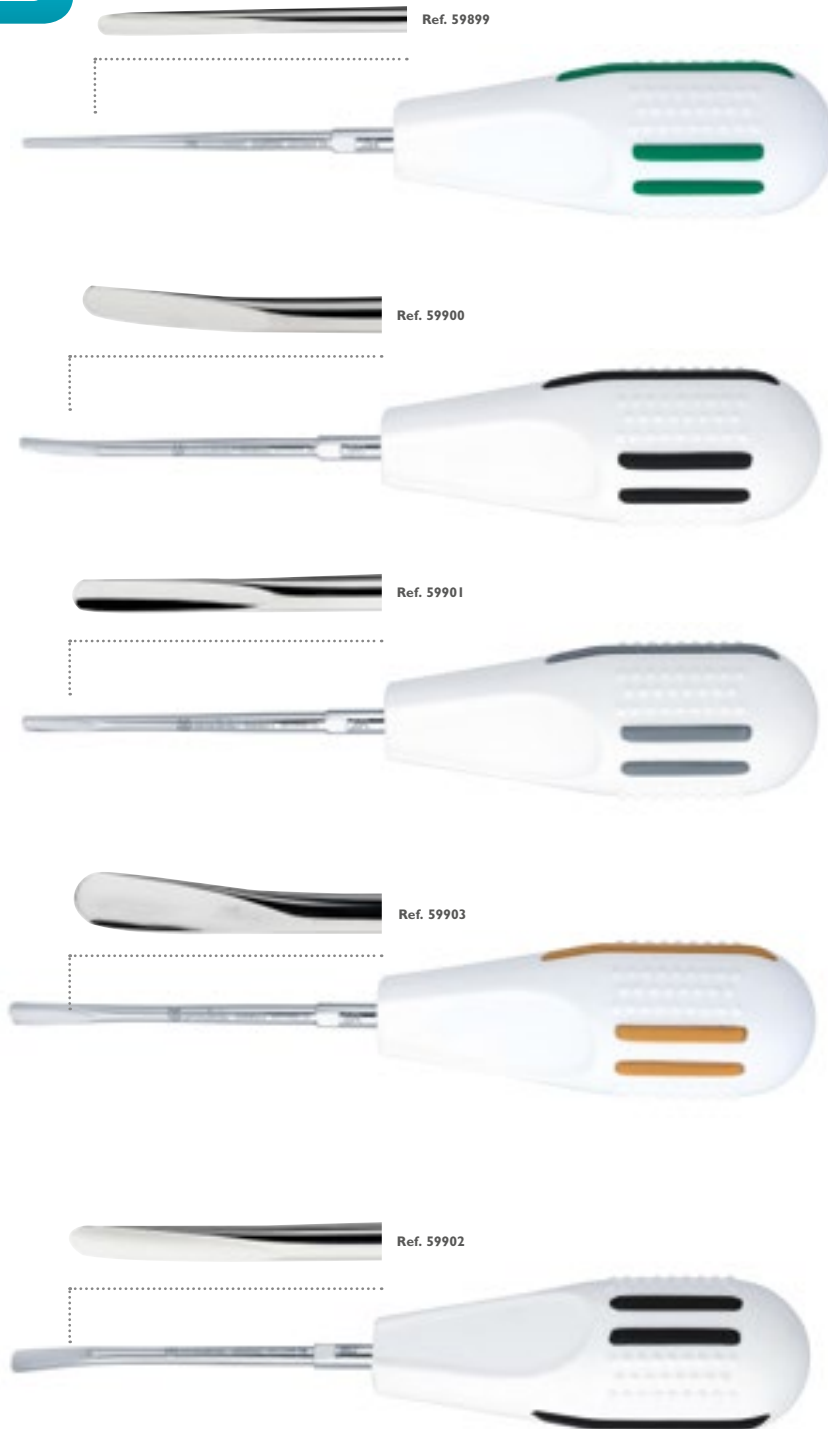

**GAMA
RENOVADA**
FABRICADA
EN EUROPA

BOTADORES

Marca: Proclinic

DESDE
41,60 €

1 unidad

Ref. 59899	Botador Recto N.2R	41,60 €
Ref. 59900	Botador Curvo N.3C	41,60 €
Ref. 59901	Botador Recto N.3R	41,60 €
Ref. 59902	Botador Curvo N.5C	41,60 €
Ref. 59903	Botador Recto N.5R	41,60 €
Ref. 59906	Botador Df N.3	41,60 €
Ref. 59907	Botador Df N.5	41,60 €
Ref. 59854	Kit Botadores Mango Plástico Kit 4 unidades	130,00 €

Instrumentos diseñados para cortar ligamentos con una fina hoja que comprime el alveolo, corta la membrana y facilita la extracción, con el menor trauma. Similares a los elevadores pero con puntas mucho más afiladas integran la función de periostótomo y botador en un solo instrumento. Ideales para piezas fracturadas y raíces cariadas. El Kit de botadores está compuesto por 4 instrumentos.



PRODUCTO DESTACADO

Los instrumentos Luxator han sido diseñados para realizar extracciones de la forma menos traumática posible. Los instrumentos Luxator disponen de un filo diseñado especialmente para el ligamento periodontal con una fina hoja que, comprimiendo el alveolar, secciona la membrana y fácilmente extrae el diente de su cavidad sin daño en el tejido.



Botadores y Luxadores



ELEVADORES LUXATOR L-K

Marca: Directa

Características: Hojas afiladas para cortar los ligamentos.

Ref. 6310	Caja de 4 luxadores y piedra de afilado	341,97 €
Ref. 6315	2S. Punta recta 2 mm. Mango Verde.	100,03 €
Ref. 6311	3C. Punta curvada 3 mm. Mango Negro.	100,03 €
Ref. 6312	3S. Punta recta 3 mm. Mango Gris.	100,03 €
Ref. 6313	5C. Punta curvada 5 mm. Mango Marrón.	100,03 €
Ref. 6314	5S. Punta recta 5 mm. Marrón claro.	100,03 €
Ref. 6316	3CA. Punta en C.A 3 mm. Mango Azul.	100,03 €
Ref. 6317	3IC. Punta invertida curvada.3 mm. Mango Gris.	100,03 €
Ref. 96873	1S. Punta recta 1 mm. Mango Verde.	112,31 €

Botadores y Luxadores

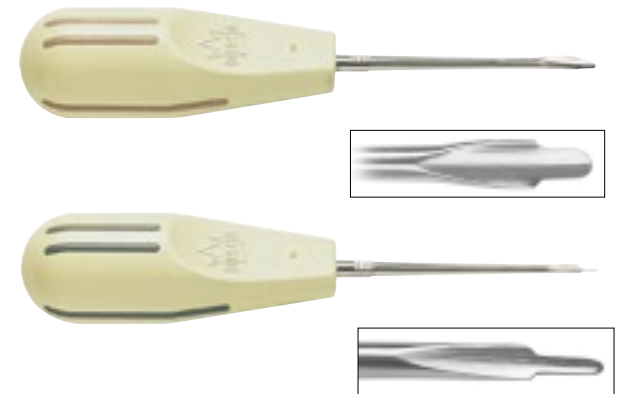

LUXATOR DUAL EDGE

Marca: Directa

Ref. 6325	Luxator DE-3	112,31 €
Ref. 6326	Luxator DE-5	112,31 €

Instrumentos especialmente diseñados para cortar ligamentos con una fina hoja que también comprime el alveolar, corta la membrana y facilita la extracción, produciendo el mínimo trauma posible.

- Integra la función de periostotomo y luxador en un solo instrumento.
- Ideal para piezas fracturadas y raíces cariadas.

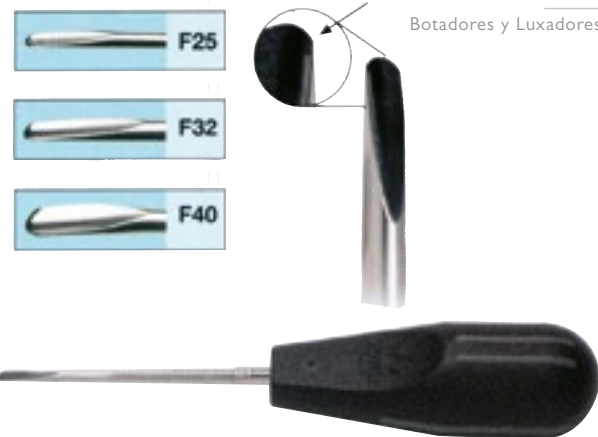

Botadores y Luxadores

LUXATOR FORTE

Marca: Directa

Ref. 6375	Luxator F-25	100,03 €
Ref. 6376	Luxator F-32	100,03 €
Ref. 6377	Luxator F-40	100,03 €
Ref. 10190	F32c 3,2Mm Curved Blade Blue	100,03 €

- Luxator Forte proporciona fuerza extra cuando es necesaria, manteniendo el tacto.
- Punta extrafuerte cuando es necesario apretar más.
 - Probado y aclamado diseño ergonómico del mango.
 - Reemplaza el uso de elevadores menos ergonómicos.
 - Disponible en 3 tamaños.
 - Complementa Luxator Original.
 - Diseño único de punta angulada, se agarra a la dentina o a la raíz cementada para una extracción más segura y controlada.



Botadores y Luxadores

LUXATOR TITANIO

Marca: Directa

Características: 1 u.

Ref. 10098	L3A TiN Punta curvada 3mm	137,10 €
Ref. 10099	L3S TiN Punta recta 3mm	120,86 €
Ref. 10100	L2S TiN Punta recta 2 mm	120,86 €
Ref. 10101	DE3 TiN Dual Edge 3/1,5 mm	137,10 €

El nuevo Luxator Periostome Titanium ofrece una mayor durabilidad y las extracciones se realizan con un mínimo de daño en los tejidos. El revestimiento de titanio reduce la fricción en un 43% en comparación con el acero inoxidable, por lo que se desliza con más facilidad en el alvéolo. La nueva punta revestida de titanio es más duradera, no requiere de afilado.

Botadores y Luxadores



KIT BOTADORES

Marca: Ash

Características: Puntas más afiladas que los elevadores.

Ref. 4417	Kit: 5 instrumentos+ piedra de afilado.	499,50 €
Ref. 44171	Botadores 3ST	91,78 €
Ref. 96881	Botadores 3C	91,78 €

Los instrumentos de luxación ASH son similares a los elevadores pero tienen puntas mucho más afiladas. Poseen tanto la característica de un Periostome como las de un elevador. Su punta afilada permite cortar de manera más eficiente el ligamento periodontal mientras que el eje cónico ayuda a la expansión controlada del alojamiento óseo. El Kit de luxación Ash está compuesto por 4 instrumentos de luxación, una versión de cuchilla recta y otra curva en dos anchos distintos, un elevador apical Heidebrink. Ceramicolor, una piedra de afilado y una barra abrasiva para mantener los instrumentos en perfectas condiciones.



FÓRCEPS

Marca: Proclinic

DESDE
53,50 €
1 unidad

fórceps

 **proclinic**

**GAMA
RENOVADA
FABRICADA
EN EUROPA**

Fórceps Proclinic



Fórceps N°1
Incisivos
Centrales

Ref. 59681 · 53,50 €



Fórceps N° 7
Bicúspides
Superiores

Ref. 59682 · 53,50 €



Fórceps N° 13
Bicúspides
Inferiores

Ref. 59683 · 53,50 €



Fórceps N° 22
Molares
Inferiores

Ref. 59686 · 53,50 €



Fórceps N° 17
Molares
Superiores
Derechos

Ref. 59684 · 53,50 €



Fórceps para la extracción de piezas dentales. Resistentes, con forma anatómica y sujeción firme.



FÓRCEPS

Marca: Proclinc

DESDE
53,50 €

1 unidad

fórceps

 **proclinc**



Fórceps N° 18
Molares
Superiores
Izdo

Ref. 59685 · 53,50 €



Fórceps N° 33
Raíces
Inferiores

Ref. 59687 · 53,50 €



Fórceps N° 33A
Raíces
Inferiores
Pico angosto

Ref. 59688 · 53,50 €



Fórceps N° 86C
Molares Inferiores
(Pico de Loro)

Ref. 59693 · 53,95 €



Fórceps N° 89
Molares Superiores
Derechos
(Coronas Dañadas)

Ref. 59694 · 53,95 €





FÓRCEPS

Marca: Proclinic

DESDE
53,95 €

1 unidad

forceps

proclinic

**GAMA
RENOVADA**
FABRICADA
EN EUROPA



Fórcex N° 90
Molares Superiores
Izquierdos
(Coronas Dañadas)

Ref. 59695 · 53,95 €



Fórcex N° 51
Raíces
Superiores

Ref. 59689 · 53,95 €



Fórcex N° 51A
Raíces Superiores.
Punta fina

Ref. 59690 · 53,95 €



Fórcex N° 67A
Cordales
Superiores.

Ref. 59691 · 53,95 €



Fórcex N° 79
Cordales
Inferiores

Ref. 59692 · 53,95 €



Fórcex para la extracción de piezas dentales. Resistentes, con forma anatómica y sujeción firme.



FÓRCEPS

Marca: Proclinic

DESDE
54,95 €

1 unidad

forceps

 **proclinic**



Ref. 59696 · 72,95 €
Fórceps N.22 1/2L
(Molar inferior izquierdo)

Ref. 59697 · 72,95 €
Fórceps N.22 1/2R
(Molar superior derecho)

Ref. 59698 · 55,50 €
Fórceps N.46L
(Raíces inferiores)

Ref. 59699 · 55,50 €
Fórceps N.49
(Raíces superiores)

Ref. 59679 · 54,95 €
Fórceps N° 55

Ref. 59680 · 54,95 €
Fórceps N° 79A

GAMA RENOVADA DE INSTRUMENTAL CLÍNICO

CALIDAD DE SERIE

Selecta
aleación de
materiales

Fabricado
en Europa

Avanzada
tecnología

Durabilidad

Te presentamos la gama renovada de instrumental clínico de Proclínic. Fabricada en Europa con la más avanzada tecnología a partir de una estudiada aleación de materiales. Una completa selección premium, con más de 200 instrumentos, que ofrece al profesional una selecta variedad de la más alta calidad.



FÓRCEPS

Marca: Martin



Ref. 0722 · 90,39 €



Ref. 0724 · 90,39 €



Ref. 0725 · 90,39 €



Ref. 0731 · 92,60 €



Ref. 0732 · 108,71 €



N° 18
Molares Superiores Izdo

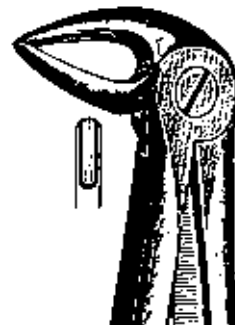

N° 33
Raíces Inferiores



N° 33A
Raíces Inferiores Pico angosto



N° 86C
Molares Inferiores
(Pico de Loro)



N° 89
Molares Superiores Derechos
(Coronas Dañadas)



Ref. 0733 · 94,45 €



Ref. 0726 · 92,60 €



Ref. 0727 · 92,60 €



Ref. 0729 · 92,60 €



Ref. 0734 · 102,96 €



N° 90
Molares Superiores Izquierdos
(Coronas Dañadas)



N° 51
Raíces Superiores



N° 51A
Raíces Superiores.
Punta fina



N° 67A
Cordales Superiores.



N° 409/5
Cordales Inferiores
(Physik)

FÓRCEPS

Marca: Martin



Ref. 0737 · 102,66 €



Ref. 0730 · 90,39 €



Ref. 59509 · 123,78 €



Ref. 59510 · 123,78 €

Fórceps



N° 409/16
Molares Inferiores
(Cuerno de Vaca)



N° 79
Cordales Inferiores



Para Niños
KLEIN 280/I



Para Niños
KLEIN 280/6

pinzas para fragmentos



PINZAS PARA FRAGMENTOS

Marca: Proclinic

DESDE
38,00 €

1 unidad



proclinic



Ref. 59940 Pinza Steglitz curva para fragmentos **52,00 €**



Ref. 59941 Pinza Steglitz recta para fragmentos **52,00 €**



Ref. 59726 Pinza Steglitz curva **38,00 €**

Pinza con cierre de cremallera con parte activa fina, indicada para extraer fragmentos de hueso o diente.

Pinza Steglitz indicada para la extracción de restos radiculares. Posee una curvatura que permite el acceso incluso en las zonas más difíciles.

FÓRCEPS

Marca: Martin



Ref. 0718 · 90,39 €



Nº 1
Incisivos Centrales



Ref. 0719 · 90,39 €



Nº 7
Bicúspides Superiores



Ref. 0720 · 90,39 €

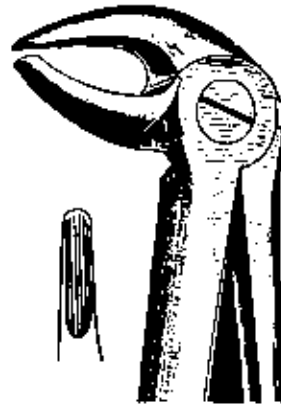

Nº 13
Bicúspides Inferiores



Ref. 0723 · 90,39 €



Nº 22
Molares Inferiores



Ref. 0721 · 90,39 €



Nº 17
Molares Superiores Dcho

FÓRCEPS

Marca: Hu-Friedy



Ref. 26854 · 137,23 €
Nº 1 Anteriores Superiores



Ref. 26855 · 137,23 €
Nº 7 Premolares Superiores



Ref. 26856 · 137,23 €
Nº 67A Molares Superiores



Ref. 26857 · 137,23 €
Nº 97 Raíces Superiores



Ref. 26858 · 137,23 €
Nº 46L Raíces Inferiores

Fórceps

LA MEJOR
EXPERIENCIA
DE COMPRA

Tienes
15 días
para cambiar
de opinión

TUS VENTAJAS

Nuestro compromiso, 100% satisfacción

- ENVÍO GRATIS a partir de 110€ de compra.
- Disponibilidad de stock del 99,46% .
- Más de 4,600 ofertas con hasta un 50%dto.
- Hasta un 15% dto. en todas tus compras.
- 5% dto. extra por comprar en proclinic.es
- Más de 17.000 productos de las primeras marcas.
- Más de 2.500 productos Marca Proclinic.
- Entrega en 24 horas.
- Tienes 15 días para cambiar de opinión.
- Servicio devoluciones online.
- Consulta el estado de tu pedido online.



Fórceps

Desde **30,95 €**



Fórceps Bestdent



Ref. 80232
Nº 1 **30,95 €**



Ref. 80234
Nº 13 **30,95 €**



Ref. 80237
Nº 22 **30,95 €**



Ref. 80238
Nº 33 **30,95 €**



Ref. 80284
Nº 33A **30,95 €**



Ref. 80239
Nº 51 **31,95 €**



Ref. 80240
Nº 51A **31,95 €**



Ref. 80241
Nº 67A **31,95 €**



Ref. 80233
Nº 7 **30,95 €**



Ref. 80242
Nº 79 **31,95 €**



Ref. 80243
Nº 86 **31,95 €**



Ref. 80285
Nº 89 **31,95 €**



Ref. 80286
Nº 90 **31,95 €**

FÓRCEPS

Marca: Asa Dental

Fórceps



Ref. 49121 · 71,63 €
Nº 1

INCISIVOS Y CANINOS
SUPERIORES



Ref. 49126 · 71,63 €
Nº 4

INCISIVOS Y CANINOS
INFERIORES



Ref. 49129 · 71,63 €
Nº 7

PREMOLARES
SUPERIORES



Ref. 49122 · 71,63 €
Nº 13

PREMOLARES
INFERIORES



Ref. 49123 · 71,63 €
Nº 17

MOLARES SUPERIORES
DERECHOS



Ref. 49124 · 71,63 €
Nº 18

MOLARES SUPERIORES
IZQUIERDOS



Ref. 49125 · 71,63 €
Nº 22

MOLARES INFERIORES



Ref. 49127 · 71,63 €
Nº 51

RAÍCES SUPERIORES



Ref. 49128 · 71,63 €
Nº 67A

TERCER MOLAR
SUPERIOR



Ref. 49130 · 71,63 €
Nº 79

TERCER MOLAR
INFERIOR



Ref. 49131 · 71,63 €
Nº 86C

MOLARES INFERIORES



FÓRCEPS PARA NIÑOS

Marca: Proclinic

54,50€

1 unidad

forceps para niños

 proclinic



Ref. 59672 · 54,50 €
Fórceps N° 1 Incisivo superior



Ref. 59673 · 54,50 €
Fórceps N° 2 Premolar superior



Ref. 59674 · 54,50 €
Fórceps N° 3 Molar superior



Ref. 59675 · 54,50 €
Fórceps N° 4 Raíces superiores



Ref. 59676 · 54,50€
Fórceps N° 5 Incisivo inferior



Ref. 59677 · 54,50 €
Fórceps N° 6 Molar/premolar inferior



Ref. 59678 · 54,50 €
Fórceps N° 7 Raíces inferiores

Fórceps pediátricos para la extracción de piezas dentales. Resistentes, con forma anatómica y sujeción firme.

Fórceps para niños, Cinceles cirugía, cucharillas alveolares



Fórceps para niños

Ref. 0735 · 105,59 €

Ref. 0736 · 105,59 €

FÓRCEPS PARA NIÑOS

Marca: Martin

cinceles cirugía



Ref. 9165 Cinzel Kirkland 13K/TG 60,57 €



Ref. 9106 Cinzel Rhodes 36/37 74,20 €

CINCELES

Marca: Hu-Friedy

cucharillas alveolares



Ref. 59751 Cucharilla alveolar nº. 1

Ref. 59752 Cucharilla alveolar nº. 2

Ref. 59753 Cucharilla alveolar nº. 3

CUCHARILLA ALVEOLAR

Marca: Proclinic

14,10 €

1 unidad

**GAMA
RENOVADA**
FABRICADA
EN EUROPA

Instrumento que se utiliza en cirugías y extracciones para limpiar el tejido alveolar.

martillo quirúrgico



MARTILLO QUIRÚRGICO

Marca: Asa Dental

Características: 19,5 cm.

Ref. 49208

62,25 €

Martillo quirúrgico con insertos de Teflón. Autoclavable a máximo 140°. Los martillos se usan junto a los cinceles para partir los dientes durante un proceso o en el laboratorio para remachar.

cucharillas alveolares



Ref. 0766 Martin 1145/0 38,31 €



Ref. 0767 Martin 1145/1 38,31 €

CUCHARILLAS

Marca: Martin

curetas



Ref. 49176 Cureta n.º 2 Hemingway 17,63 €



Ref. 49177 Cureta n.º 3 Hemingway 17,63 €

CURETAS

Marca: Asa Dental

pinzas mosquito



 proclinc

**GAMA
RENOVADA
FABRICADA
EN EUROPA**

PINZA MOSQUITO
RECTA

Marca: Proclinc

Ref. 59951

21,30 €

1 unidad

Pinzas Mosquito Rectas



MOSQUITO RECTA

Marca: Martin

Ref. 0765

32,86 €

Pinza de mosquito recta utilizada normalmente en cirugía para la compresión de vasos sanguíneos de tamaño pequeño. Fabricada en acero inoxidable. Esterilizable en autoclave. Con cierre para mantenerse fija sin necesidad de apretar. Longitud: 12 cm. Punta estriada.

Pinzas mosquito

Pinzas Mosquito Rectas



PINZA HALSTEAD-MOSQUITO

Marca: Asa Dental
Características: 12 cm.

Ref. 49149

26,50 €



pinzas mosquito

proclinic



PINZAS MOSQUITO CURVA

Marca: Proclinic

Ref. 59952

21,40 €

1 unidad

Pinza de mosquito curva utilizada normalmente en cirugía para la compresión de vasos sanguíneos de tamaño pequeño. Fabricada en acero inoxidable. Esterilizable en autoclave. Con cierre para mantenerse fija sin necesidad de apretar. Longitud: 12 cm. Punta estriada.



pinzas mosquito curva

proclinic



PINZAS MOSQUITO CURVA DIENTES

Marca: Proclinic

Ref. 59944

21,20 €

1 unidad



Pinza de mosquito recta con diente, utilizada normalmente en cirugía para la compresión de vasos sanguíneos de tamaño pequeño. Fabricada en acero inoxidable. Esterilizable en autoclave. Con cierre para mantenerse fija sin necesidad de apretar. Longitud: 12 cm. Punta estriada.



Pinzas Mosquito Rectas

Sólo por
14,95 €



PINZA MOSQUITO RECTA

Marca: Bestdent

Ref. 80209

12,5 cm.

14,95 €



pinzas mosquito recta

 **proclinic**



PINZAS MOSQUITO RECTA DIENTES

Marca: Proclinic

Ref. 59720

21,20 €

1 unidad



Pinza de mosquito recta con diente, utilizada normalmente en cirugía para la compresión de vasos sanguíneos de tamaño pequeño. Fabricada en acero inoxidable. Esterilizable en autoclave. Con cierre para mantenerse fija sin necesidad de apretar. Longitud: 12 cm. Punta estriada.

Pinzas Mosquito Hemostáticas



HEMOSTÁTICA CURVA H3

Marca: Hu-Friedy

Ref. 9132

30,02 €

Pinzas Mosquito Curvas



MOSQUITO CURVA

Marca: Martin

Ref. 0777

32,86 €

Pinzas Mosquito Hemostáticas



HEMOSTÁTICA RECTA H4

Marca: Hu-Friedy

Ref. 9133

30,02 €

TUS  VENTAJAS

Nuestro compromiso, 100% satisfacción

- ENVÍO GRATIS a partir de 110€ de compra.
- Disponibilidad de stock del 99,46% .
- Más de 4,600 ofertas con hasta un 50% dto.
- Hasta un 15% dto. en todas tus compras.
- 5% dto. extra por comprar en proclinic.es
- Más de 17.000 productos de las primeras marcas.
- Más de 2.500 productos Marca Proclinic.
- Entrega en 24 horas.
- Tienes 15 días para cambiar de opinión.
- Servicio devoluciones online.
- Consulta el estado de tu pedido online.



pinzas microcirugía

proclinic



PINZA ADSON SIN DIENTE

Marca: Proclinic

Ref. 59706

15,60 €

1 unidad



PINZA ADSON CON DIENTE

Marca: Proclinic

Ref. 59705

15,60 €

1 unidad



Pinzas para cirugía ideales para sujetar tejido blando. Disponible en dos tipos: con dientes y sin dientes. Tamaño: 12 cm.

pinzas microcirugía



Ref. 49154 Asa Dental. Pinza Adson 12 cm.

19,50 €



Ref. 49155 Asa Dental. Pinza Adson con diente 12 cm

19,50 €

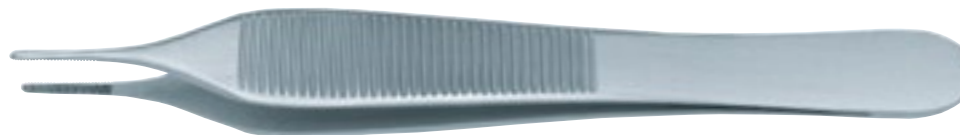

Ref. 9193 Hu-Friedy. Pinza Adson sin diente

27,11 €

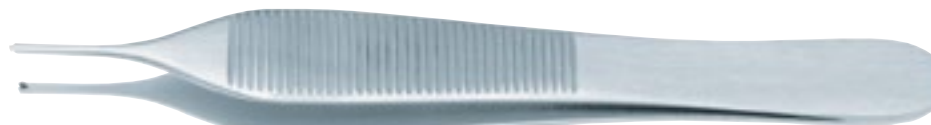

Ref. 9194 Hu-Friedy. Pinza Adson con diente

27,11 €

pinzas microcirugía



PINZA MICROCIRUGÍA
CURVA FINA

Marca: Proclinic

Ref. 59942

13,85 €

1 unidad



PINZA MICROCIRUGÍA
RECTA FINA

Marca: Proclinic

Ref. 59943

13,85 €

1 unidad



Pinzas para microcirugía finas ideales para sujetar tejido blando. Disponibles en dos formas: Recta y curva. Tamaño: 12,5 cm.

pinzas cirugía



PINZA DE CIRUGÍA CURVA

Marca: Proclinic

Ref. 59953

9,70 €

1 unidad

Pinzas para cirugía curvas ideales para sujetar tejido blando. Con cierre. Tamaño: 13 cm.

Pinzas microcirugía



PINZA ADSON

Marca: Bestdent



Ref. 80308 Pinza Adson con diente

13,50 €



Ref. 80307 Pinza Adson sin diente

13,50 €

Porta microcirugía

Sólo por
13,50 €



Pinza microcirugía



Ref. 9191 Hu-Friedy. Pinza de Suturas SP20.

33,98 €



pinzas cirugía



**GAMA
RENOVADA
FABRICADA
EN EUROPA**

PINZA CIRUGÍA SIN DIENTE

Marca: Proclinic
Características: 13 cm.

Ref. 59947

13,85 €

1 unidad



PINZA CIRUGÍA CON DIENTE

Marca: Proclinic
Características: 12,5 cm.

Ref. 59708

13,85 €

1 unidad

Pinzas para cirugía ideales para sujetar tejido blando.

TUS VENTAJAS

Nuestro compromiso, 100% satisfacción

- ENVÍO GRATIS a partir de 110€ de compra.
- Disponibilidad de stock del 99,46% .
- Más de 4,600 ofertas con hasta un 50% dto.
- Hasta un 15% dto. en todas tus compras.
- 5% dto. extra por comprar en proclinic.es
- Más de 17.000 productos de las primeras marcas.
- Más de 2.500 productos Marca Proclinic.
- Entrega en 24 horas.
- Tienes 15 días para cambiar de opinión.
- Servicio devoluciones online.
- Consulta el estado de tu pedido online.



PINZAS CIRUGÍA

Marca: Bestdent

Sólo por
11,90 €

CON
LOS QUE TÚ
AHORRAS



Ref. 80306 Pinza Cirugía con diente

11,90 €



Ref. 80305 Pinza Fina Cirugía sin diente

11,90 €



Porta-agujas

**GAMA
RENOVADA
FABRICADA
EN EUROPA**

PORTA-AGUJAS MAYO

Marca: Proclinic



Ref. 59809

35,70 €

1 unidad

Con sistema de cierre de tipo cremallera. Longitud: 16 cm.

Porta-agujas



MAYO

Marca: Hu-Friedy
Características: 16 cm.

Ref. 9262

45,02 €



Porta-agujas



Sólo por
28,90 €



PORTA-AGUJAS MAYO

Marca: Bestdent
Características: 15 cm.

Ref. 80207

28,90 €

Porta-agujas



MAYO-HEGAR

Marca: Martin
Características: 18 cm. Con rebaje para la aguja.

Ref. 0708

53,97 €

Porta-agujas



PORTA-AGUJAS
HALSEY TUNGSTENO

Marca: Proclinic

Ref. 59807

64,95 €

1 unidad



Porta-agujas



MATHIEU

Marca: Martin
Características: 14 cm.

Ref. 0761

125,80 €

Pinza porta-agujas Halsey de 13 cm de longitud. Cierre de tipo cremallera para mantener una gran presión. Con insertos de carburo de tungsteno en la punta.

Porta-agujas



Porta-agujas
proclinic



PORTA-AGUJAS MINI RYDER TUNGSTENO

Marca: Proclinic



Ref. 59810

63,50 €
1 unidad

Pinza porta-agujas Mini Ryder de 15 cm de longitud. Cierre de tipo cremallera para mantener una gran presión. Con insertos de carburo de tungsteno en la punta.



Porta-agujas
proclinic



PORTA-AGUJAS MATHIEU PROCLINIC

Marca: Proclinic



Ref. 80455

25,99 €
1 unidad

Pinza porta-agujas Mathieu de 14 cm de longitud. Cierre de tipo cremallera para mantener una gran presión. Pequeñas estrías en su punta para una mayor sujeción.

Porta-agujas



PORTA-AGUJAS DERF

Marca: Asa Dental
Características: 12 cm.

Ref. 49143

45,50 €

Porta-agujas



PORTA-AGUJAS BAUMGARTNER

Marca: Asa Dental
Características: 14,5 cm.

Ref. 49144

44,30 €

Porta-agujas



PORTA-AGUJAS CRILE-WOOD

Marca: Asa Dental
Características: 15 cm.

Ref. 49145

53,00 €



 **proclinic**

Porta-agujas

**GAMA
RENOVADA**
FABRICADA
EN EUROPA



PORTA-AGUJAS
CASTROVIEJO
CURVO
TUNGSTENO

Marca: Proclinic

Ref. 59806

148,95 €

1 unidad

Pinzas de sutura con un diseño ergonómico de agarre cómodo y seguro. Con cierre en el interior del mango. Con insertos de carburo de tungsteno en la punta.

Porta-agujas



CASTROVIEJO
Marca: Hu-Friedy
Ref. 9142

248,62 €



Porta-agujas

Sólo por
69,80 €



CON
LOS QUETÚ
AHORRAS

PORTA-AGUJAS CASTROVIEJO CURVO
Marca: Bestdent
Ref. 80251

69,80 €

Porta-agujas



CASTROVIEJO NHM5026R
Marca: Hu-Friedy
Ref. 9314

364,48 €

Porta-agujas



SIMON
Marca: Hu-Friedy
Ref. 9287

400,39 €

Porta-agujas

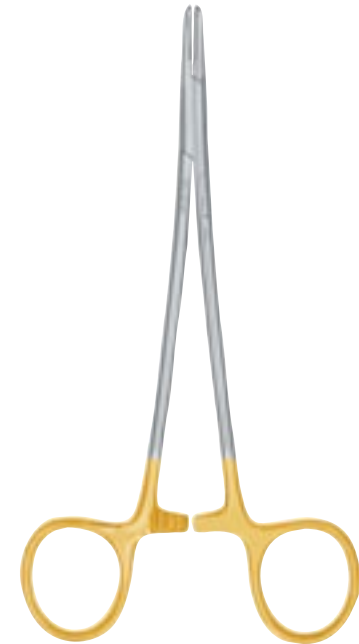

CRILE-WOOD
Marca: Hu-Friedy
Ref. 9141

137,65 €



Porta-agujas

CRILE-WOOD RANURADA

Marca: Hu-Friedy

Ref. 9143

40,91 €



pinzas gubia

proclinic



PINZAS GUBIA CURVA

Marca: Proclinic

Ref. 59950

98,30 €

1 unidad

Pinzas de Gubia que permiten un corte eficaz del tejido óseo. Punta ligeramente curvada.



Pinzas Gubia

PINZA GUBIA

Marca: Martin

Ref. 0709

159,82 €



Pinzas Gubia

Sólo por
36,95 €



PINZA GUBIA CURVA

Marca: Bestdent

Ref. 80225

CON
LOS QUE TÚ
AHORRAS



36,95 €



Pinzas Gubia

PINZA GUBIA FRIEDMAN

Marca: Asa Dental

Ref. 49132

122,88 €



Descuentos según volumen de compra: **5%** a partir de 500€ / **10%** a partir de 1.000€ / **15%** a partir de 1.500€

tijeras de cirugía

 **proclinic**

GAMA RENOVADA
FABRICADA EN EUROPA



TIJERA DE CIRUGÍA CURVA

Marca: Proclinic

Ref. 59829 **15,95 €**
1 unidad

Tijeras de microcirugía ideales para cortar tejido blando, encía, etc. Mejoran la sensibilidad de corte. Longitud: 12 cm. Hoja curva.

tijeras de cirugía

 **proclinic**

GAMA RENOVADA
FABRICADA EN EUROPA



TIJERA CURVA LATERAL

Marca: Proclinic

Ref. 59830 **29,00 €**
1 unidad

Tijera curva lateral de 11,5 cm de longitud. Ideal para realizar cortes y retirar suturas en zonas posteriores.

tijeras de cirugía

 **proclinic**

GAMA RENOVADA
FABRICADA EN EUROPA



TIJERA ENCÍA IRIS

Marca: Proclinic

Ref. 59954 **27,00 €**
1 unidad

Tijera Iris curva para encía de 11,5 cm de longitud. Ideal para realizar cortes y retirar suturas en zonas posteriores.

tijeras de cirugía

 **proclinic**

GAMA RENOVADA
FABRICADA EN EUROPA



TIJERA ENCÍA LOCKLIN

Marca: Proclinic

Ref. 59832 **27,10 €**
1 unidad

Tijeras para encías Locklin para cirugía. Ideal para realizar cortes y retirar suturas en zonas posteriores. Tamaño: 11,5 cm.

Tijeras de cirugía



TIJERA DE CIRUGÍA

Marca: Martin

Características: Curva. 12 cm.

Ref. 0770 **43,90 €**

Tijeras de cirugía



Sólo por 13,15 €

CON LOS QUE TÚ AHORRAS 



TIJERA CIRUGÍA CURVA

Marca: Bestdent

Ref. 80208 **13,15 €**

Tijeras



TIJERA ENCIA RECTA

Marca: Asa Dental
Características: 12 cm.

Ref. 49140 Recta

17,50 €

Tijeras



TIJERA ENCIA CURVA

Marca: Asa Dental
Características: 12 cm.

Ref. 49141 Curva

18,50 €

tijeras microcirugía



proclenic



TIJERA PARA SUTURAR

Marca: Proclenic

Ref. 59840

28,00 €

1 unidad

Tijeras para sutura de 13 cm de longitud.

Tijeras microcirugía



TIJERA DE SUTURA

Marca: Hu-Friedy

Ref. 9214 S13S
Ref. 9283 S13

64,63 €
66,19 €

tijeras microcirugía



proclenic



TIJERA CIRUGÍA METZEBBAUM

Marca: Proclenic

Ref. 59837

31,00 €

1 unidad

Tijeras de microcirugía Metzebaum rectas de 14,5 cm de longitud. Se utilizan para cortar tejidos finos y para aislar vasos o conductos.

tijeras microcirugía



proclenic



TIJERAS MICROCIRUGÍA CURVA

Marca: Proclenic

Ref. 59838

29,00 €

1 unidad

Tijeras de microcirugía de 12 cm de longitud. Disponibles con punta curva o recta.

tijeras microcirugía





GAMA RENOVADA
FABRICADA EN EUROPA

TIJERA MICROCIRUGÍA RECTA

Marca: Proclinic

Ref. 59839 **29,00 €**
1 unidad

Tijeras de microcirugía de 12 cm de longitud. Disponibles con punta curva o recta.

Tijeras microcirugía



TIJERAS RECTAS GOLDMAN FOX

Marca: Hu-Friedy
Características: 1 hoja serrada.

Ref. 9167 S16 **45,42 €**
Ref. 93301 S16 Super Corte **102,59 €**

Tijeras microcirugía



TIJERAS CURVA GOLDMAN FOX

Marca: Hu-Friedy
Características: 1 hoja serrada.

Ref. 9170 **196,40 €**

Tijeras microcirugía



TIJERA IRIS RECTA S17

Marca: Hu-Friedy

Ref. 9168 **40,89 €**

Tijeras microcirugía



TIJERA IRIS CURVA S18

Marca: Hu-Friedy

Ref. 9169 **40,89 €**

Tijeras microcirugía



TIJERA LAGRANGE

Marca: Hu-Friedy
Características: 1 hoja serrada.

Ref. 9166 S14 **61,46 €**
Ref. 9282 S14 SC **102,53 €**

Tijeras microcirugía, Tijeras autoafilantes, Tijeras de coronas

tijeras microcirugía





TIJERA CASTROVIEJO CURVAS

Marca: Proclinic

Ref. 59828 **93,00 €**
1 unidad

Tijeras para microcirugía Castroviejo curvas, ideales para cortar tejido blando, encía, etc. Con un diseño ergonómico que combina un agarre cómodo, sensibilidad de corte y requisito mínimo de fuerza. Tamaño: 12 cm.

Tijeras microcirugía



Sólo por 67,95 €



TIJERA CASTROVIEJO

Marca: Bestdent

Ref. 80297 **67,95 €**

tijeras autoafilantes





TIJERA IRIS CURVA SUPER CORTE

Marca: Proclinic

Ref. 59833 **35,00 €**
1 unidad

Tijera Iris para cirugía autoafilantes. Ideal para realizar cortes y retirar suturas. Super corte.

tijeras autoafilantes





TIJERA IRIS RECTA SUPER CORTE

Marca: Proclinic

Ref. 59834 **35,00 €**
1 unidad

Tijera Iris para cirugía autoafilantes. Ideal para realizar cortes y retirar suturas. Super corte.

tijeras autoafilantes





TIJERA LE GRANCE SUPER CORTE

Marca: Proclinic

Ref. 59835 **39,95 €**
1 unidad

Tijeras Le Grance con doble curvatura (en el mango y en la punta). Se utilizan principalmente en micro-cirugía ya que permiten realizar cortes diagonales en la zona distal. Super corte.

tijeras de coronas





TIJERA PARA CORONAS

Marca: Proclinic

Ref. 59836 **13,55 €**
1 unidad

Tijeras para coronas fabricadas en acero inoxidable. Ideales para cortar metal, oro, etc. Longitud: 10,5 cm. Hoja curva.



Tijeras de Coronas

TIJERAS DE CORONAS 828D

Marca: Martin
Características: Curva. Dentada.

Ref. 0771

33,87 €



Tijeras de Coronas

Sólo por
10,95 €



TIJERA METALES CURVA 10 CM

Marca: Bestdent

Ref. 80276 10 cm.

10,95 €

TUS  VENTAJAS

Nuestro compromiso, 100% satisfacción

- ENVÍO GRATIS a partir de 110€ de compra.
- Disponibilidad de stock del 99,46% .
- Más de 4,600 ofertas con hasta un 50%dto.
- Hasta un 15% dto. en todas tus compras.
- 5% dto. extra por comprar en proclinic.es
- Más de 17.000 productos de las primeras marcas.
- Más de 2.500 productos Marca Proclinic.
- Entrega en 24 horas.
- Tienes 15 días para cambiar de opinión.
- Servicio devoluciones online.
- Consulta el estado de tu pedido online.



OSTEOTOMO CON TOPE

Marca: Proclinic

58,00 €

1 unidad

osteotomos con tope



Ref. 59700

Osteotomo con tope curvo 2 mm.



Ref. 59701

Osteotomo con tope curvo 3 mm.



Ref. 59702

Osteotomo con tope curvo 3,3 mm.



Ref. 59703

Osteotomo con tope curvo 4 mm.

Instrumento que se utiliza en cirugía para la elevación de seno maxilar. Puntas milimetradas.

OSTEOTOMO FREER

Marca: Proclinic

82,00 €

1 unidad

Ref. 59704

Osteotomo Freer 3,3Mm.

Osteotomo Freer, indicado para la reapertura del implante y mini realce de seno.

Instrumentos de cirugía

Instrumentos de cirugía



CÁNULA METÁLICA DE CIRUGÍA

Marca: Stoma Medical

Características: Para evitar el efecto de succión, la cánula tiene una pequeña perforación. Longitud 18 cm.

- Ref. 25690 Cánula de 3mm. **20,77 €**
- Ref. 25691 Cánula de 4mm. **20,77 €**

Instrumentos de cirugía



ELEVADOR DE SENO SIMION IMP300SIM

Marca: Hu-Friedy

Ref. 26852 Elevador de Seno Simion nº1 **99,73 €**

Instrumentos de cirugía



RASCADOR Y RECOLECTOR DE HUESO CURVO

Marca: Meta

Características: 3 u.

Ref. 47802

127,10 €

PRODUCTO DESTACADO

Recolector de hueso cortical mínimamente invasivo con cámara estéril para retener el hueso. Su exclusiva eficiencia de corte permite recoger los fragmentos de hueso cortical preservando al máximo la vitalidad de las células, lo que es esencial para la integración del injerto. Depósito de 2,5 c.c.



instrumentos de cirugía



SINDESMOTOMO CHOMPRET

Marca: Proclinic

31,15 €

1 unidad

- Ref. 59823 Sindesmotomo Chompret N. 1
- Ref. 59824 Sindesmotomo Chompret N° 3

Permite separar las encías marginales evitando, en lo posible, la fractura externa.

Instrumentos de cirugía

SINDESMOTOMO ASA DENTAL

Marca: Asa Dental



Ref. 49137 N°.1 CHOMPRET **38,25 €**



Ref. 49138 N°.3 CHOMPRET **38,25 €**



Ref. 49139 N°.4 CHOMPRET **38,25 €**

Instrumentos de cirugía



ELEVADOR DE SENO SIMION DOBLE

Marca: Hu-Friedy

Ref. 26850 Elevador de Seno Simion nº1 **100,26 €**

Instrumentos de cirugía



INSTRUMENTO ELEVADOR DE SENO 300 MANGO 6

Marca: Hu-Friedy

Ref. 82573 Instrumento para elevación del seno. Se usa durante un procedimiento de elevación de seno para separar y reflejar la membrana de Schneider del hueso maxilar y para elevar la membrana.

99,97 €

Instrumentos de cirugía



Ref. 49206

Ref. 49205

Ref. 49207

Ref. 49204

ELEVADORES DE SENO ASA DENTAL

Marca: Asa Dental

Ref. 49204	Periostótomo elevador	61,63 €
Ref. 49205	Cureta elevador seno	61,63 €
Ref. 49206	Cureta elevador seno	61,63 €
Ref. 49207	Cureta elevador seno	61,63 €

Instrumentos de cirugía



PORTA HUESO

Marca: Proclonic

82,20 €

1 unidad

instrumentos de cirugía

 **proclonic**



Ref. 59804 Portahueso diámetro 2,5 mm



Ref. 59805 Portahueso diámetro 4,5 mm

Instrumento quirúrgico porta-hueso e hidroxiapatita.

Separadores

instrumentos de cirugía



proclinic



**GAMA
RENOVADA
FABRICADA
EN EUROPA**

VASO ACERO MEZCLA DE HUESO

Marca: Proclinic

Ref. 59955

15,30 €

1 unidad

Vaso de acero utilizado en cirugía ósea. Ideal para contener hueso/hidroxiapatita.



SEPARADORES PROCLINIC

Marca: Proclinic

DESDE
20,25 €

1 unidad

separadores

proclinic



**GAMA
RENOVADA
FABRICADA
EN EUROPA**

Ref. 59822 Separadores Farabeuf

20,25 €

Separador para mejillas, labio y lengua. Fabricado en acero. Dispone de parte fina y parte ancha.

Ref. 59820 Separador Minesota

25,95 €

Separador metálico que permite separar mejillas, labio y lengua para dar una visión completa del arco dental.

separadores

proclinic

SEPARADORES

Marca: Proclinic

DESDE
28,35 €

1 unidad

**GAMA
RENOVADA
FABRICADA
EN EUROPA**



Ref. 59958 Separador de Branemarck

47,25 €

Separador de Branemarck con muy buen traccionamiento del labio es ideal para trabajos en el sector anterior.

Ref. 59821 Separador n°72.

28,35 €



Instrumento retractor de tejidos blandos.

Separadores

Sólo por
20,40 €

CON
LOS QUETÚ
AHORRAS



SEPARADOR MINESOTA

Marca: Bestdent

Ref. 80252

20,40 €

Separador



SEPARADOR FARABEU 1122

Marca: Martin
Características: Metálico. 2 unidades.

Ref. 0759

36,93 €



Separadores

Sólo por
19,25 €



SEPARADORES FARABEU

Marca: Bestdent

Ref. 80302

19,25 €

Separador



RETRACTOR FARABEU

Marca: Asa Dental
Características: 13 cm.

Ref. 49181

23,00 €

Separador



RETRACTOR MINNESOTA UNIVERSITY

Marca: Asa Dental

Ref. 49180

28,55 €

Separador



SEPARADOR MINNESOTA

Marca: Hu-Friedy

Ref. 9117

48,00 €

retractor



RETRACTOR IR HU-FRIEDY

Marca: Hu-Friedy

Ref. 9136

251,88 €

TUS VENTAJAS

Nuestro compromiso, 100% satisfacción

- ENVÍO GRATIS a partir de 110€ de compra.
- Disponibilidad de stock del 99,46% .
- Más de 4,600 ofertas con hasta un 50%dto.
- Hasta un 15% dto. en todas tus compras.
- 5% dto. extra por comprar en proclinic.es
- Más de 17.000 productos de las primeras marcas.
- Más de 2.500 productos Marca Proclinic.
- Entrega en 24 horas.
- Tienes 15 días para cambiar de opinión.
- Servicio devoluciones online.
- Consulta el estado de tu pedido online.



Retractor

RETRACTOR LANGEN BECK

Marca: Asa Dental

Ref. 4982

54,38 €

separador de mejillas



Desde
11,95 €



SEPARADORES

Marca: Bestdent
Características: 2 u. Autoclavables

Ref. 25652 Separador de Mejillas Adultos. **11,95 €**

Ref. 25653 Separador de Mejillas Niños. **11,95 €**



Separador de mejillas

Sólo por
14,95 €



10,6 x 4,8 x 5,4 cm

SEPARADOR MEJILLAS DEPRESOR AUTOCLAVABLE

Marca: Bestdent
Características: En plástico autoclavable. 2 unidades.
Color azul. Medidas 10,6 x 4,8 x 5,4cm.

Ref. 95117

14,95 €

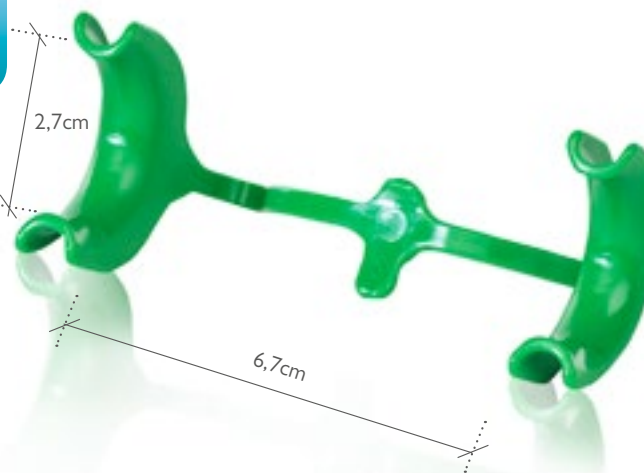

separador de mejillas

proclinic



SEPARADOR DE MEJILLAS

Marca: Proclinic
Características: Con Depresor Lingual.
Desechable. Disponible en 2 tamaños.

15,25€

Ref. L0329 10 unidades. Pequeño (6,7cm x 2,7cm)

Ref. L0330 10 unidades. Mediano (9cm x 3,25cm)

10 unidades

separador de mejillas

 proclinic

SEPARADOR DE MEJILLAS CON DEPRESOR LINGUAL

Marca: Proclinic
 Descripción: Resistente. Esterilizable en autoclave hasta 121°C (250°F).



19,95€

1 unidad

Ref. L7443 Pequeño
 Ref. L7440 Grande

separador de mejillas

 proclinic

7 cm

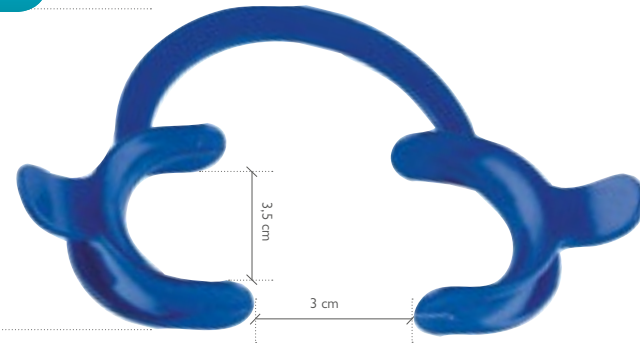

SEPARADOR DE MEJILLAS CON LENGÜETA INTERNA

Marca: Proclinic
 Características: Separador de Mejillas con lengüeta interna para separar mejilla de los dientes.

Desde 12,35€

1 unidad

Ref. L0333 Desechable. Pequeño. 10 u. 25,74 €
 Ref. L0334 Autoclavable. Pequeño. 1 u. 12,35 €

Separador de mejillas

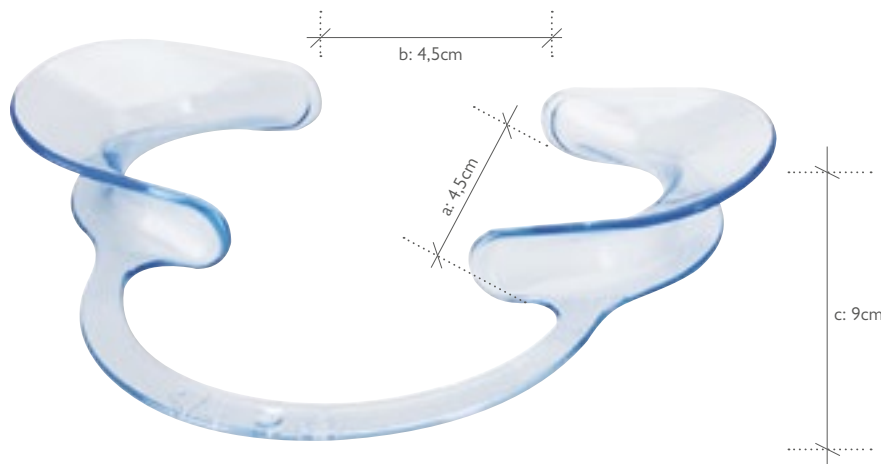

Separador de mejillas

SEPARADOR DE MEJILLAS SPANDEX

Marca: Hager & Werken
 Características: Plástico transparente autoclavable. 2 unidades.

Ref. 0819 Niño. (a: 3,7cm - b: 3,25cm - c: 7,25cm) 15,89 €
 Ref. 0801 Adulto. (a: 4,5cm - b: 4,5cm - c: 9cm) 16,90 €

- Retractor de mejillas y labios
- Permite una visión amplia del campo operatorio.
 - Ideal para el tratamiento de dientes anteriores y para la toma de fotos.
 - Fabricado en plástico antirreflectante.
 - Esterilizable.

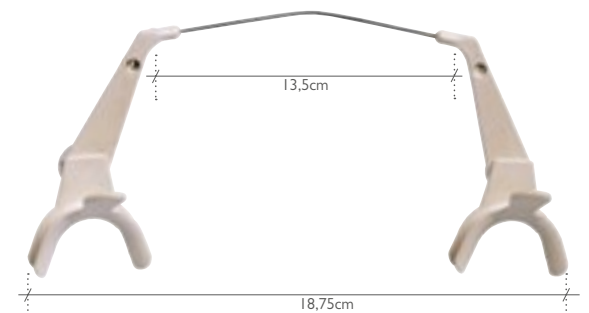

Separador de mejillas

SEPARADOR DE MEJILLAS CON ALAMBRE

Marca: G&H Wire
 Características: Autoclavable y esterilizable en aire seco. Tensión ajustable.

Ref. L0876 Niño. 1 unidad. 30,89 €

Separador de mejillas



RETRACTOR BUCAL

Marca: Lumacool
 Características: 4 unidades. Para una mayor comodidad a la hora de realizar el blanqueamiento así como otro tipo de tratamientos dentales. Retraen los labios, así como la lengua.

Ref. 93462 Azul tamaño normal **54,51 €**
 Ref. 93463 Rojo tamaño grande **54,51 €**



separadores de mejillas



RETRACTOR DE LABIOS PARA FOTOS

Marca: Proclinic
 Características: Retractor autoclavable.

16,79 €

2 unidades

Ref. L0338 Pequeño (6,75 cm x 3,6 cm)
 Ref. L0339 Mediano (7,25 cm x 4,5 cm)



retractor



RETRACTOR DE LABIOS PARA FOTOS DOBLE EXTREMO

Marca: Proclinic
 Descripción: Un extremo pequeño y un extremo mediano. Autoclavables. 2 unidades.



Ref. L0340

31,95 €

2 unidades



Sólo por **7,65 €**

Separador de mejillas



RETRACTOR DE LABIOS

Marca: Bestdent
 Características: 2 u. Autoclavables.
 Medidas: 167x55x24mm.
 Medidas: 145x45x20mm.

Ref. 25654 Separador de Mejillas Adultos. **7,65 €**



SEPARADOR / RETRACTOR NOLA CON ASPIRACIÓN.NOLA



- Retractor ajustable a la mejilla**
Protege las mejillas y permite la total exposición de los arcos dentales.
- Protector lingual**
Mantiene la lengua en su posición, permitiendo la salivación al paciente.
- Tubos bilaterales de silicona para alto o bajo volumen**
Dirige con precisión el flujo salival y asegura la evacuación por lo que el entorno permanece totalmente seco.

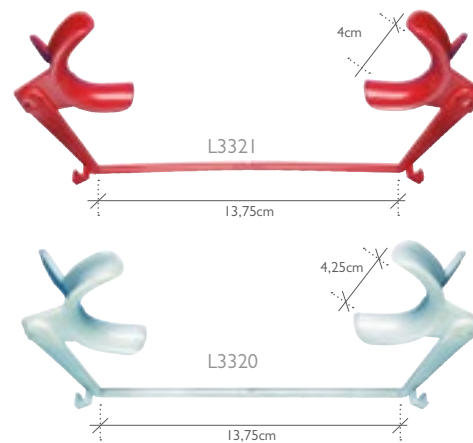

Más información

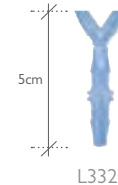

L3323

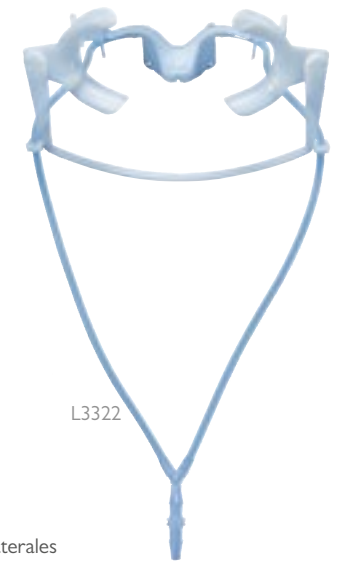

L3322

Separador de mejillas

PRODUCTO DESTACADO

Expone totalmente los Arcos Dentales: El sistema aísla completamente los arcos dentales para crear un campo sin obstáculos. El pleno acceso a ambos arcos promueve el uso eficiente del tiempo y resultados efectivos. Mejora la comodidad del paciente. El auto-ajuste y el diseño abierto permiten que el paciente continúe la deglución y promueve la relajación. La superficie lisa del aparato evita la irritación del tejido blando. Fácil de usar El sistema es fácil de montar y se puede insertar y utilizar por un solo operador. Disponible en tamaños grandes y pequeños. Autoclaves, pero puede ser esterilizado en frío.

Marca: Great Lakes Orthodontics

Descripción: Esta sola unidad de retractor de ofrece la vista y el máximo acceso a ambas arcadas dentales. Puede ser frío o esterilizada en autoclave.

El Kit incluye: - 1 retractor para mejillas - 1 conector flexible - 1 protector lingual - 2 tubos bilaterales para succión - 1 conector central "Y" para succión con adaptador de bajo volumen.

- | | | |
|-------------------|---|----------------|
| Ref. L3320 | Retractor Nola Adulto Blanco (Kit Completo) | 73,99 € |
| Ref. L3321 | Retractor Nola Niño Rojo (Kit Completo) | 73,99 € |
| Ref. L3323 | Reposición Adaptadores de Bajo Volumen Nola 4uds. | 44,79 € |
| Ref. L3324 | Protector Lingual Adulto Blanco 2uds | 46,35 € |
| Ref. L3325 | Protector Lingual Niño Rojo 2uds | 46,35 € |

Separador de mejillas



Separador de mejillas

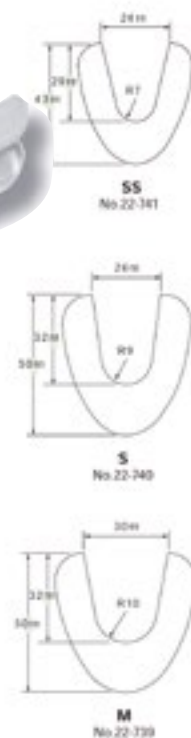

RETRACTOR DE LABIOS 'PIGEON'

Marca: Yamaura Dental Corporation (YDM)

Características: Retractor ergonómico, esterilizable.

- | | | |
|-------------------|---------------|----------------|
| Ref. L3315 | Extra Pequeño | 42,99 € |
| Ref. L3301 | Pequeño | 42,99 € |
| Ref. L3300 | Mediano | 42,99 € |



Separador de mejillas

RETRACTOR PARA FOTO OCLUSAL EEZ

Marca: Ortho Technology

Características: Retractor para Foto Oclusal con diseño innovador. Su mango curvado permite la retracción labial. Esterilizable a 134°C. 1 unidad.

- | | |
|--------------------|----------------|
| Ref. L24088 | 35,60 € |
|--------------------|----------------|

Separador de mejillas

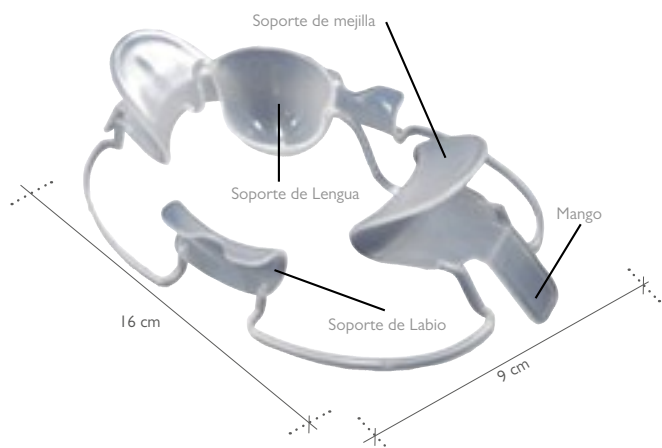

RETRACTORES DE MEJILLAS

Marca: Yamaura Dental Corporation (YDM)
 Descripción: Retrae las mejillas, los labios y la lengua para una mejor visibilidad y comodidad del paciente. Conveniente para una corrección dental estética, blanqueamiento en clínica y los brackets del tratamiento de ortodoncia

Ref. L3308 Doble Anchura Pequeño (16 cm x 9 cm) **42,99 €**
Ref. L3309 Doble Anchura Grande (17 cm x 9,5 cm) **42,99 €**

Separador de mejillas



1. Los apoyos labiales maxilar y mandibular anatómicamente conformados proporcionan un acceso superior a las zonas bucal y gingival.
2. Los apoyos labiales incluyen una abertura para el frenillo que permite una comodidad máxima.
3. Los soportes labiales acolchados separan los labios a una amplia distancia de los dientes y encías anteriores. Los acolchados resistentes al autoclave pueden retirarse del marco para facilitar la limpieza.
4. Las aletas laterales sujetan suavemente las mejillas y se contraen con facilidad para su colocación y retirada.
5. El material de alta tecnología de OptiView es idóneo para su esterilización en autoclave a 134°C/273°F (3 minutos).



OPTIVIEW

Marca: Kerr
Ref. 1683 OptiView Standard. 2 uds. **46,30 €**
Ref. 1684 OptiView Pequeño. 2 uds. **46,30 €**

OptiView es un nuevo "abrebocas" y separador labial, todo en un solo producto. OptiView retrae labios y mejillas a la vez sin resultar incómodo para el paciente adaptándose a la anatomía de la boca.

- Retracción peribucal superior y uniforme, aumentando al máximo la visibilidad y el acceso al campo de trabajo.
- Colocación pasiva. El diseño tridimensional estable y flexible asegura una colocación y retirada rápida y suave.

- Acceso sin obstrucciones. Las manos o instrumentos adicionales ya no son necesarios.
- Mejora la comodidad del paciente.
- Doble servicio. Retracción de labios y mejillas con un solo dispositivo. Todo el dispositivo, incluidas las almohadillas, son autoclaves a 134° en 3 minutos.

Separador de mejillas



OPTRAGATE

Marca: Ivoclar Vivadent
Ref. 6561 40u. Regular + 40u. Small **111,00 €**
Ref. 6562 Regular 80u. **111,00 €**
Ref. 6563 Small 80u. **11,00 €**

Opra Line: Línea de accesorios especialmente diseñada para la colocación de composites.
OpraGate: Instrumento auxiliar flexible de forma tridimensional, que permite una completa visión y acceso al campo operatorio. OpraGate es muy fácil de colocar y cómodo para el paciente incluso en largas sesiones de tratamiento. OpraGate se puede utilizar en infinidad de tratamientos: Restauraciones con composites, tallados, tomas de impresión, limpiezas profesionales, fijación de brackets de ortodoncia, tomas de mordida etc. Disponible en dos tamaños.

Separador de mejillas

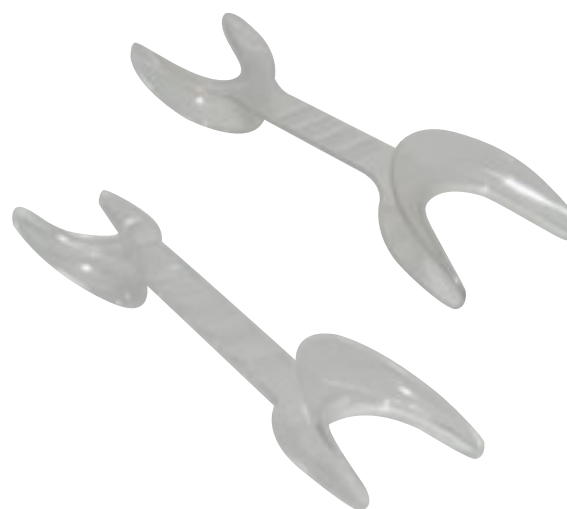

RETRACTOR MEJILLA FOTO 2 LADOS

Marca: Dentsply Raintree Essix
 Características: Tome fotos intra-orales sin asistencia. Con extremos alargados que permiten acceso sin restricciones a regiones anteriores y posteriores de la boca. Esterilizable en autoclave. 2 u.
Ref. L9584 Adulto. Medidas 4,44x16,5x5 **25,49 €**
Ref. L9585 Infantil. Medidas 3,2x15,25x3,8 **25,49 €**

abrebocas



ABREBOCAS PLÁSTICO

Marca: Hager & Werken
 Características: 12 unidades en 2 medidas.
Ref. 0813 **25,90 €**

★
NOVEDAD

Abre bocas



ABREBOCAS PARA NIÑOS

Marca: Angie
Características: 2 unidades

Ref. 97863

26,23 €

Abre bocas ajustables, en tamaño universal y pequeño, para mantener la apertura bucal durante el tratamiento. Permite el ajuste del abre bocas a diferentes medidas bucales. Modelo especial para pacientes pediátricos.



abre bocas

 proclinic



ABREBOCAS AUTOESTÁTICO

Marca: Proclinic

Ref. 59866

48,00 €

1 unidad

Abre bocas especialmente indicado para cirugías de larga duración.

Abre bocas



ABREBOCAS ACERO

Marca: Nichrominox
Características: 2 tamaños. Con silicona en la parte de apoyo de los molares.

Ref. 6356

75,39 €



varios

 proclinic



MEDIDOR IWANSON

Marca: Proclinic

Ref. 59865

29,50 €

1 unidad

Instrumento indicado para medir el grosor de la corona.



Varios

MEDIDOR DE CORONAS IWANSON

Marca: Directa

Ref. 2102

32,03 €



Varios

Sólo por
23,75 €



MEDIDOR IWANSON

Marca: Bestdent

Ref. 80278

23,75 €



martillos
levantapuentes

Sólo por
25,15 €



LEVANTAPUENTES

Marca: Bestdent

Ref. 80247

25,15 €

**ENVÍOS
GRATIS**

A partir de 110€
de compra

**SERVICIO
EXPRESS**
Entrega en
24 horas

TUS VENTAJAS

Nuestro compromiso, 100% satisfacción

- ENVÍO GRATIS a partir de 110€ de compra.
- Disponibilidad de stock del 99,46%.
- Más de 4.600 ofertas con hasta un 50% dto.
- Hasta un 15% dto. en todas tus compras.
- 5% dto. extra por comprar en proclinic.es
- Más de 17.000 productos de las primeras marcas.
- Más de 2.500 productos Marca Proclinic.
- Entrega en 24 horas.
- Tienes 15 días para cambiar de opinión.
- Servicio devoluciones online.
- Consulta el estado de tu pedido online.

**GAMA
RENOVADA**
FABRICADA
EN EUROPA



MARTILLO LEVANTAPUENTES

Marca: Proclinic

DESDE
9,50 €
el kit

- Ref. 59855** Martillo + 2 puntas, corta y larga **35,00 €**
- Ref. 59817** Punta Corta levantapuentes 1u. **9,50 €**
- Ref. 59818** Punta Larga levantapuentes 1u. **9,50 €**
- Ref. 59819** Punta Garfio levantapuentes 1u. **9,50 €**

Martillo levantapuentes doble, fabricado en acero inoxidable e indicado para despejar coronas y puentes. Incluye 2 puntas desmontables: una larga y una corta.

Ref. 59817



Ref. 59818



Ref. 59819



Martillos levantapuentes

Martillos Levantapuentes



LEVANTAPUENTES

Marca: Mestra
Características: Doble. Con puntas 2 desmontables.

Ref. 4223 **50,99 €**

Martillos Levantapuentes



Ref. 4228

Ref. 4229

LEVANTAPUENTES CON MUELLE

Marca: Mestra
Características: Con 2 puntas desmontables.

- Ref. 4224** Levantapuentes + 2 puntas **60,69 €**
- Ref. 4228** Punta recambio Larga 90° **13,11 €**
- Ref. 4229** Punta recambio Corta 90° **14,40 €**



Martillos Levantapuentes



REMOVEDOR CORONAS CON 3 PUNTAS

Marca: Asa Dental
Características: Removedor Coronas con 3 puntas

Ref. 49178 **45,13 €**



martillos levantapuentes

 **proclinic**

**GAMA
RENOVADA
FABRICADA
EN EUROPA**



LEVANTAPUENTES CROWN CLICK

Marca: Proclinic
Características: Martillo + puntas

Ref. 59856

131,25 €

1 unidad

Removedor de coronas y puentes mecánico, sin martillo.

Martillos Levantapuentes



PINZA REMOVER ANILLOS DE COBRE

Marca: Asa Dental

Ref. 49179

73,38 €

removedor de coronas

Removedor de coronas

varios



REMOVEDOR DE CORONAS

Marca: Hu-Friedy

Ref. 9116

79,34 €



REMOVEDOR DE CORONAS

Marca: LM

Ref. 93554 767-768

27,27 €



LOSETA DE VIDRIO

Ref. 2117 15 cm x 8 cm x 1 cm

14,30 €

Ref. 68582 15 cm x 7 cm x 1 cm

11,90 €



Varios

ESTUCHE AROS SILICONA

Marca: Directa
Características: 400 u. 50 x 8 colores.

Ref. 6324 Estuche **71,95 €**

AROS SILICONA COLORES

Características: 50 u. Para codificar los instrumentos.
Esterilizables.

Ref. 0844	Blancos	10,53 €
Ref. 0845	Amarillos	10,53 €
Ref. 0846	Rojos	10,53 €
Ref. 0847	Azules	10,53 €
Ref. 0848	Verdes	10,53 €
Ref. 99865	Marrones	10,53 €
Ref. 0849	Negros	10,53 €
Ref. 99866	Grises	10,53 €

Aros de silicona para codificar todos los instrumentos. Estas bandas de silicona le permitirán identificar y organizar los instrumentos para los diferentes tratamientos, para secuenciar su utilización, para diferenciar la pertenencia a los diferentes gabinetes, etc. Son esterilizables hasta 220 °C y están disponibles en 6 colores ISO, en cajas de 50 unidades.



Varios

CINTA AUTOADHESIVA CODIFICADORA

Marca: Directa
Características: 3 metros de longitud, 6 mm de ancho.

Ref. 100090	Amarilla	12,72 €
Ref. 100091	Roja	12,72 €
Ref. 100092	Azul	12,72 €
Ref. 100093	Verde	12,72 €



mecheros



**GAMA
RENOVADA
FABRICADA
EN EUROPA**



MECHERO DE ALCOHOL

Marca: Proclinic

Ref. 59864

22,00 €

1 unidad

Mechero de alcohol. Acero inoxidable. Incluye mecha.

Mecheros



MECHERO DE ALCOHOL

Marca: Mestra
Características: Metálico.

Ref. 4213 **23,77 €**

Mecheros



MECHERO DE ALCOHOL

Marca: Larident
Ref. 68581 Mechero de vidrio para alcohol

22,29 €

Mecheros



Mecheros

Sólo por
11,30 €



MECHERO DE ALCOHOL

Marca: Bestdent

Ref. 80221

11,30 €

Mecheros



MECHERO DE ALCOHOL

Marca: Torch
Características: En plástico.

Ref. 2115

11,28 €

Mecheros



MECHA PARA ALCOHOL

Características: 1 metro.

Ref. 2192

7,19 €

Mecheros



MECHEROS

Marca: Mestra

Ref. 42134 Mechero Gas Standard Micro Torch

54,66 €

Ref. 42135 Mechero Gas Aluminio Gran Llama

42,13 €

Recargable. Se entrega descargado.

Mecheros



MECHERO DE GAS RECARGABLE PROTORCH

Marca: Prodont
Características: Ideal para operaciones de soldadura en pequeñas piezas por su elevada temperatura de llama (1.300°C). El encendido es del tipo piezoeléctrico y dispone de regulador para el caudal de gas.

Ref. 4212

73,44 €

Mecheros



QUEMADOR DE GAS MICRO BURNEO

Marca: Mestra
Características: Muy práctico y manejable. Dispone de un cabezal pulverizador con temperatura de llama de 1.300° C y autonomía de unas 2 horas con el depósito lleno. El encendido se realiza mediante un dispositivo piezoeléctrico automático y la llama puede se regulada.

Ref. 4214

55,83 €

bandejas



BANDEJA DE ALUMINIO TIPO N

Características: Medidas 28,5 x 18,5 cm.
Con soporte para instrumentos y tapa.

Ref. 2010A	Azul	28,99 €
Ref. 2010R	Rojo	28,99 €
Ref. 2010V	Verde	28,99 €
Ref. 2010D	Dorado	28,99 €
Ref. 2010P	Plata	28,99 €

Bandejas



BANDEJA DE ALUMINIO TIPO P

Características: Medidas 18,5 x 14 x 1,7 cm.
Con soporte para instrumentos y tapa.

Ref. 2258A	Azul	26,59 €
Ref. 2258R	Rojo	26,59 €
Ref. 2258V	Verde	26,59 €
Ref. 2258D	Dorado	26,59 €
Ref. 2258P	Plata	26,59 €

Bandejas



BANDEJA DE ACERO INOXIDABLE TIPO N

Características: Medidas 28,5 x 18,5 cm.
Con soporte para instrumentos y tapa.

Ref. 6307 **72,20 €**

Bandejas para instrumental, realizadas en acero inoxidable. Este material es el único que resiste todo tipo de productos químicos utilizados en la esterilización y descontaminación. Tanto la Base como la Tapa e incluso el porta instrumentos son de Acero Inoxidable.



Bandejas

BANDEJA DE ACERO INOXIDABLE TIPO P

Características: Medidas 18,5 x 14 cm.
Con soporte para instrumentos y tapa.

Ref. 6320 **59,64 €**

Bandejas para instrumental, realizadas en acero inoxidable. Este material es el único que resiste todo tipo de productos químicos utilizados en la esterilización y descontaminación. Tanto la Base como la Tapa e incluso el porta instrumentos son de Acero Inoxidable.

Bandejas



BANDEJA DE ALUMINIO AZUL, VERDE O ROJA

Marca: Nichrominox
Características: 20 x 10 cm.

Ref. 6357	Azul	6,29 €
Ref. 6358	Verde	6,29 €
Ref. 6359	Roja	6,29 €



Ref. 4146



Ref. 4145



Ref. 7662



Ref. 4153



Ref. 4147



Ref. 4149

BANDEJAS PARA CAJONES

Marca: Dental Art
Características: Medidas; Ancho x Profundo x Alto

Ref. 4145	X-20: Para 34 Instrumentos de mano 40,5 cm x 30,5 cm x 2,1 cm.	21,49 €
Ref. 4146	X-21: Con 8 compartimentos largos 40,5 cm x 30,5 cm x 2,1 cm.	21,49 €
Ref. 4147	X-22: Con 12 compartimentos pequeños + 4 largos. 40,5 cm x 30,5 cm x 2,1 cm.	21,49 €
Ref. 7662	X-23: Con 4 compartimentos 40,5 cm x 30,5 cm x 2,2 cm.	21,49 €
Ref. 4149	X-31: Con 6 Compartimentos Altos 40,5 cm x 30,5 cm x 8,1 cm.	30,40 €
Ref. 4153	X-32: Con 2 Compartimentos Altos 41 cm x 30 cm x 8,5 cm.	30,40 €

Bandejas



Bandejas

BANDEJAS DESECHABLES

Características: Para colocar sobre las bandejas metálicas standard. Con diferentes compartimentos. 400 unidades. Blanca.

Ref. 2247	Grandes	45,90 €
Ref. 2256	Pequeñas. 18 x 14 cm.	41,73 €

cajas de esterilización



CAJA PARA ESTERILIZAR

Características: En plástico con 3 soportes de silicona para sujetar los instrumentos

Ref. 6865	Color Azul	18,96 €
Ref. 6866	Color Verde	18,96 €
Ref. 6867	Color Beige	18,96 €

Cajas en plástico para la esterilización de instrumentos en autoclave. Permiten lavar y desinfectar los instrumentos sin riesgo y llevarlos en la misma caja al autoclave. Las cajas tienen 3 soportes de silicona para retener con seguridad los instrumentos.

Cajas de esterilización



CASSETTE SERVO 5

Marca: LM

Ref. 42690	37,89 €
-------------------	----------------

Cajas de esterilización



CAJA ACERO INOXIDABLE

Características: Medidas: 20 x 10 x 4 cm.

Ref. 0925	21,59 €
------------------	----------------



Cajas de esterilización
Sólo por
18,25 €



CAJA DE ACERO INOXIDABLE

Marca: Bestdent
 Características: Caja de esterilización de acero Inoxidable.
 Altura 5,08 cm, largo 20,32 cm, ancho 10,16 cm.

Ref. 80258

18,25 €

piedras de afilado



PIEDRAS DE AFILADO ARKANSAS

Marca: Hu-Friedy
Ref. 0635 SS4 Grano duro fino. Plana **40,62 €**
Ref. 0636 SS299 Grano super fino. Cónica **40,62 €**

Las piedras de afilado de Arkansas son piedras naturales indicadas para bruñir y mantenimiento del afilado. Requiere lubricación con aceite.

Piedras de Afilado



PIEDRAS DE AFILADO INDIA

Marca: Hu-Friedy
Ref. 0665 SS6 Grano medio. Grande **40,62 €**
Ref. 9192 S22 Grano medio. Pequeña **40,62 €**

Las piedras de afilado India "I Stones" son piedras sintéticas de cristales de óxido de aluminio. Se pueden lubricar con agua, pero la mejor lubricación es con aceite. Indicadas para el acondicionamiento y mantenimiento del instrumental afilado.

Piedras de Afilado



ACEITE PARA AFILADO

Marca: Hu-Friedy

Ref. 0637

19,20 €

LA MEJOR
 EXPERIENCIA
 DE COMPRA

Tienes
15 días
 para cambiar
 de opinión

TUS VENTAJAS

Nuestro compromiso, 100% satisfacción

- ENVÍO GRATIS a partir de 110€ de compra.
- Disponibilidad de stock del 99,46% .
- Más de 4,600 ofertas con hasta un 50%dto.
- Hasta un 15% dto. en todas tus compras.
- 5% dto. extra por comprar en proclinic.es
- Más de 17.000 productos de las primeras marcas.
- Más de 2.500 productos Marca Proclinic.
- Entrega en 24 horas.
- Tienes 15 días para cambiar de opinión.
- Servicio devoluciones online.
- Consulta el estado de tu pedido online.

máquina de afilado



MÁQUINA DE AFILADO SIDEKICK

Marca: Hu-Friedy
Características: La máquina afiladora inteligente

Ref. 9100

441,28 €

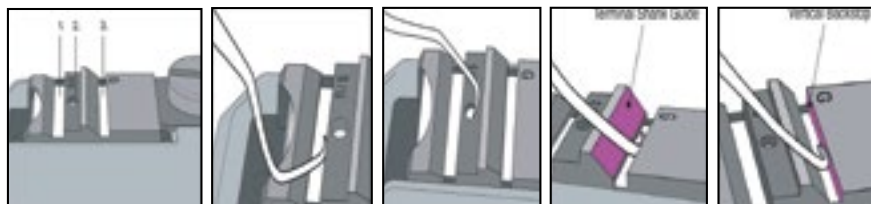

La máquina afiladora Sidekick proporciona un mantenimiento rápido y simple de todo tipo de hoces y curetas. Su método de funcionamiento simple facilita los procesos de afilado de sus hoces, obteniendo siempre resultados óptimos. El Sidekick ofrece mayor precisión al regular el grado de angulación por su guía de cuchilla y su tope vertical. Esta ranura "guía" el posicionamiento de sus hoces y curetas durante el proceso de afilado logrando resultados excelentes. ¡Es inhalámbrico! El sidekick puede colocarse fácilmente en cualquier sitio, debido a su reducido tamaño, su diseño compacto y su movilidad, ocupando un espacio mínimo. ¡Afilarse de manera rápida y segura!

TUS VENTAJAS

Nuestro compromiso, 100% satisfacción

- ENVÍO GRATIS a partir de 110€ de compra.
- Disponibilidad de stock del 99,46% .
- Más de 4,600 ofertas con hasta un 50%dto.
- Hasta un 15% dto. en todas tus compras.
- 5% dto. extra por comprar en proclinic.es
- Más de 17.000 productos de las primeras marcas.
- Más de 2.500 productos Marca Proclinic.
- Entrega en 24 horas.
- Tienes 15 días para cambiar de opinión.
- Servicio devoluciones online.
- Consulta el estado de tu pedido online.

instrumentos de ortodoncia

proclinic



COLOCADOR/ CONFORMADOR LINGUAL

Marca: Proclinic

Ref. L0500

14,15 €

1 unidad

Este instrumento innovador es ideal para colocar y conformar accesorios linguales como los retenedores 3-3, alambres, Fibra de Vidrio.
- Fabricado en plástico esterilizable al calor.
- No adhiere al adhesivo
- Su cabezal angulado permite un fácil acceso a la cara lingual de dientes anteriores.
Su punta plana hace fácil el contorneado de cemento o fibra de vidrio.
- Se puede utilizar para sujetar el alambre mientras se coloca el cemento.
- Se puede utilizar con posicionadores tipo Invisalign® o similar para la colocación de cemento en las zonas difíciles de acceder.

LA MEJOR
EXPERIENCIA
DE COMPRA

Tienes
15 días
para cambiar
de opinión



crecemos

En profesionalidad, en gama y en productos de marca Proclinic. Porque queremos ofrecerte nuestra mejor versión. Desarrollamos la mejor solución a tus necesidades para seguir ofreciéndote productos de eficacia y calidad contrastadas. Los tests científicos y vuestros testimonios nos avalan.



Creemos.
Descúbrelo.



Alicates corte distal

Alicates de Corte Distal



PRODUCTO DESTACADO



Max.
.021" x .025"

i Mas información



i Mas información



CORTE UNIVERSAL Y CORTE DISTAL CON SUJECIÓN DEL ARCO 678-101

Marca: Hu-Friedy
Descripción: Pernos y ligadura hasta .021" x .025"
Sujeta el arco cortado. Mango 10 cm.

Ref. L5050

166,68 €



PRODUCTO DESTACADO



Max.
.021" x .025"

i Mas información



i Mas información



CORTE UNIVERSAL Y CORTE DISTAL CON SUJECIÓN DEL ARCO. MANGO LARGO 678-101L

Marca: Hu-Friedy
Descripción: Pernos y ligadura hasta .021" x .025"
Sujeta el arco cortado. Mango 11,5 cm.

Ref. L5051

166,68 €



Max.
.021" x .025"

ALICATE CORTE EXTREMO DISTAL H-F 678-102

Marca: Hu-Friedy
Descripción: Un alicata universal para cortar excepcional, para todo tipo de alambre hasta un máximo de .021" x .025" (.53mm x 64mm).

Ref. L9583 166,68 €



Max.
Sujetar: .020"
Cortar: .030"

CORTE DISTAL RAS, CON SUJECIÓN DEL ARCO 678-111

Marca: Hu-Friedy
Descripción: Permite cortar el arco lo más cerca posible al tubo bucal, manteniendo sujeta la porción cortada. Diseñado para todo tipo de alambres de hasta un máximo de 0,51 mm (0,020 "). Medidas:

11,5 (mango) x 15,75 (mango abierto) x 2,7 (puntas abiertas) x 1,8 (punta)

Ref. L5077 166,68 €

PUNTAS DE SILICONA PARA ALICATE L5077

Descripción: Pack de 3 puntas de silicona para L5077 Alicata corte distal ras con sujeción

Ref. L5092 3 unidades. 8,88 €



Max.
■ .026"
■ .022" x .028"

CORTE DISTAL LARGO CON RETENCIÓN

Marca: Yamaura Dental Corporation (YDM)
Descripción: Puntas de Tungsten de Carburo. Medidas: 13,5 (mango) x 23 (mango abierto) x 3 (puntas abiertas) x 0,5 (punta)

Ref. L3313 206,99 €

nota: Al adquirir su alicata de ortodoncia Hu-Friedy a través de Proclinic, el fabricante ofrece una garantía de un año en el corte y una garantía ilimitada si existe algún defecto de fabricación.



Max.
.022 x .028"

CORTE DISTAL CON RETENCIONES

Marca: Leone

Descripción: Permite cortar directamente en la boca, con la máxima seguridad, la extremidad distal de los arcos. Los alicates cortan los arcos y retienen con seguridad la extremidad cortada. Máxima capacidad de corte: alambre rectangular de .022"x.028" (0,56 x 0,71 mm); alambre redondo de .020" (0,51 mm); alambre trenzado de .016" (0,41 mm).

Ref. L5009

195,66 €



ALICATE DE CORTE DISTAL SLIM

Marca: Hu-Friedy

Ref. L5027

166,89 €



ALICATE CORTE DISTAL MINI CON RETENCIÓN

Marca: Dentronix

Descripción: 1 unidad. Alicata de corte diseñado para cortes rápidos de alambre NiTi. Perfecto para manos pequeñas y acceso a áreas difíciles. Utilizado con arcos de hasta .018".

Ref. L5339

169,99 €

alicates



 **proclinic**

ALICATE CORTE DISTAL FINO



Marca: Proclinic

Descripción: Permite cortar un mínimo de 0,35mm (.014") y un máximo de 0,55 x 0,64mm (.022" x .025").



Ref. L8770 Mango regular.

Ref. L8771 Mango largo.

134,99€

1 unidad

alicates



 **proclinic**

ALICATE CORTE DISTAL



Marca: Proclinic

Descripción: Permite cortar un mínimo de 0,35mm (.014") y un máximo de 0,55 x 0,64mm (.022" x .025").



Ref. L8772

134,99€

1 unidad



Sólo por
56,99 €



ALICATE CORTE DISTAL

Marca: Bestdent

Descripción: Puntas de tungsteno. Permite cortar un máximo de 0,51mm (.020") en alambre redondo y un máximo de 0,56 x 0,71mm (.022" x .028") en alambre rectangular.

Ref. L8798 Mango regular.

56,99 €

Ref. L8799 Mango largo.

65,99 €

La palabra Max. indica el máximo grosor de alambre que se puede utilizar con cada alicate.



CORTE DISTAL LINGUAL 678-700 4C

Marca: Hu-Friedy

Descripción: Alambre: máxima dimensión: Alambre de 0.12 a 0.18". Con un diseño único para el tratamiento lingual, corta alambres duros hasta .018 "(0,45 mm).

Ref. L5038

200,02 €

Alicates corte ligadura ▶



Max..015"
Alambre de ligadura
blando



CORTE LIGADURA 678-105

Marca: Hu-Friedy

Descripción: Pernos y ligadura hasta 38mm(.015").Corte ligaduras con precisión.

Medidas (cm):

10 (mango) x 13,5 (mango abierto) x 3 (puntas abiertas) x 1,3 (punta)

Ref. L5052

166,68 €



Max..012"
Alambre de ligadura
blando

CORTE LIGADURA MINI 678-106

Marca: Hu-Friedy

Descripción: Pernos y ligadura hasta .30mm (.012").

Perfil delgado para entrar en zonas difíciles. Medidas:

10 (mango) x 15 (mango abierto) x 3,5 (puntas abiertas) x 1,2 (punta)

Ref. L5053 678-106

Ref. L5054 678-106L Mango Largo

166,68 €



Max..012"
Alambre de ligadura
blando

CORTE LIGADURA MICRO-MINI 678-107

Marca: Hu-Friedy

Descripción: Pernos y ligadura hasta (.012").30 mm. Perfil

ultra delgado para acceder a las zonas más difíciles. Medidas:

10 (mango) x 15,5 (mango abierto) x 3,5 (puntas abiertas) x 1 (punta)

Ref. L5055

166,68 €

nota: Al adquirir su alicate de ortodoncia Hu-Friedy a través de Proclinic, el fabricante ofrece una garantía de un año en el corte y una garantía ilimitada si existe algún defecto de fabricación.



CORTE LIGADURA MICRO- LARGO 678-107L

Marca: Hu-Friedy

Descripción: Pernos y ligadura hasta (.012").30 mm. Perfil ultra delgado para acceder a las zonas más difíciles. Mango más largo que L5055.

Ref. L5047

166,68 €

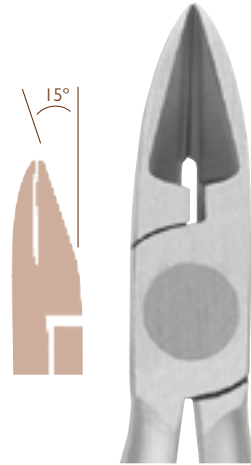

CORTE LIGADURA MICRO ANGULADO 15° 678-109

Marca: Hu-Friedy

Descripción: Pernos y ligadura hasta .30mm (.012"). 15° Perfil ultra delgado para entrar en zonas difíciles.

Ref. L5075

166,68 €

Max.
.012"
Alambre de ligadura blando



ALICATE CORTE DE LIGADURAS

Marca: Yamaura Dental Corporation (YDM)

Descripción: Puntas de Carburo de Tungsteno. Medidas: 11 (mango) x 18,75 (mango abierto) x 4,8 (puntas abiertas) x 1 (punta)

Ref. L3314

194,99 €

Max.
.012"



ALICATE CORTE LIGADURA MICRO

Marca: Proclinc

Permite cortar hasta un máximo de 0,3 mm (.012"). Puntas finas.



Ref. L8775

129,99€

1 unidad

alicates



CORTE LIGADURA MICRO CON CABEZA REDUCIDA 678-110

Marca: Hu-Friedy

Descripción: Cortador de Ligadura con punta de dimensión reducida. Diseñado para cortar pernos y ligaduras hasta .30mm (.012").

Ref. L5076

166,68 €

Max.
.012"
Alambre de ligadura blando



CORTE LIGADURA MICRO PUNTA FINA SLIM H-F

Marca: Hu-Friedy

Descripción: Igual que L5076, un 13% más pequeño;
Capacidad máxima de conexión .012 "(0,30 mm).

Ref. L5028

166,68 €



NOVEDAD

Max.
.016"

ALICATE CORTE LIGADURA MINI ANGULADO 15°

Marca: Dentronix

Descripción: Alicates para cortar ligaduras con bordes angulados 15°. Su pequeño y reducido tamaño hacen el acceso más fácil. Corta hasta .016".

Ref. L5338

169,99 €



alicates

proclinic

ALICATE CORTE LIGADURA

NOVEDAD

Marca: Proclinic

Descripción: Permite cortar hasta un máximo de 0,3 mm (.012")



ref. L8773

129,99€

1 unidad



Sólo por
49,99 €

CON
LOS QUE TÚ
AHORRAS



ALICATE CORTE LIGADURA MICRO

Marca: Bestdent

Descripción: Puntas de tungsteno. Corta hasta 0,40mm (.015").

Ref. L8796

49,99 €



alicates

proclinic

ALICATE CORTE LIGADURA CURVO

NOVEDAD

Marca: Proclinic

Descripción: Permite cortar hasta un máximo de 0,3 mm (.012"). Puntas con curva.



Ref. L8774

129,99€

1 unidad



CORTE LIGADURA LINGUAL HU-FRIEDY 678-701

Marca: Hu-Friedy

Descripción: Alicates de corte ligaduras. Tamaño alambre <= 0.12". Con un diseño único para el tratamiento lingual, corta alambre blando y alambres de ligadura hasta de .012 "(0,30 mm).

Ref. L5039

200,02 €

nota: Al adquirir su alicate de ortodoncia Hu-Friedy a través de Proclinic, el fabricante ofrece una garantía de un año en el corte y una garantía ilimitada si existe algún defecto de fabricación.



ALICATE CORTE LIGADURA 900-753

Marca: 3M UNITEK

Descripción: 1 unidad. Diseñado para cortar alambre blando. Punta afilada para cortar ligaduras de alambre muy cerca de la hoja. Capacidad de corte: Máximo .014".

Ref. L9225

193,79 €

Alicates corte alambre grueso ▶



alicates

 **proclinic**



ALICATE CORTE GRUESO

Marca: Proclinic

Descripción: Permite cortar hasta un máximo de 1 mm (.039").



Ref. L8776

119,99€

1 unidad



Sólo por
32,75 €



ALICATE CORTAR ALAMBRE GRUESO

Marca: Bestdent

11,5 (mango) x 7,5 (mango abierto) x 1 (puntas abiertas) x 1,5 (punta)

Ref. 80313

32,75 €



Sólo por
49,99 €



ALICATE CORTE GRUESO

Marca: Bestdent

Puntas de tungsteno. Corta hasta alambre redondo de 0,51 mm (.020") y rectangular de 0,56 x 0,71 mm (.022"x.028")

Ref. L8797

49,99 €



TUS VENTAJAS

Nuestro compromiso, 100% satisfacción

- ENVÍO GRATIS a partir de 110€ de compra.
- Disponibilidad de stock del 99,46% .
- Más de 4,600 ofertas con hasta un 50%dto.
- Hasta un 15% dto. en todas tus compras.
- 5% dto. extra por comprar en proclinic.es
- Más de 17.000 productos de las primeras marcas.
- Más de 2.500 productos Marca Proclinic.
- Entrega en 24 horas.
- Tienes 15 días para cambiar de opinión.
- Servicio devoluciones online.
- Consulta el estado de tu pedido online.



Sólo por
32,75 €



ALICATE CORTAR ALAMBRE GRUESO CON MANGO DE GOMA

Marca: Bestdent
Medidas (cm):
11,5 (mango) x 11 (mango abierto) x 2,5 (puntas abiertas) x 1,75 (punta)

Ref. 80314

32,75 €



Max.
.022 x .028"

CORTE ALAMBRE DURO RECTO 678-104

Marca: Hu-Friedy
Descripción: Alambre duro hasta (.022" x .028")
.56 mm x .71 mm.. Medidas (cm):
10 (mango) x 13,2 (mango abierto) x 3 (puntas abiertas) x 1,3 (punta)

Ref. L5056

166,68 €



Max.
.022 x .028"

CORTE ALAMBRE DURO ANGULO 15° 678-103

Marca: Hu-Friedy
Descripción: Alambre duro hasta .56 mm x .71 mm
(.022" x .028").
Medidas (cm):
10 (mango) x 13,2 (mango abierto) x 3 (puntas abiertas) x 1,2 (punta)

Ref. L5057

166,68 €



Max.
1,5 mm.

ALICATE DE CORTE PARA ALAMBRE GRUESO

Marca: Leone
Descripción: Para alambres duros hasta 1,5 mm (0,059")

Ref. L5011

99,54 €

Alicates para doblar ▶



Max.
.030" (0,76 mm.)

ALICATE ANGLE 678-304

Marca: Hu-Friedy
Descripción: Alicate Angle. Medidas (cm):
10 (mango) x 15,75 (mango abierto) x 2,7 (puntas abiertas) x 1,8 (punta)

Ref. L5041

145,57 €

nota: Al adquirir su alicate de ortodoncia Hu-Friedy a través de Proclinic, el fabricante ofrece una garantía de un año en el corte y una garantía ilimitada si existe algún defecto de fabricación.



Descuentos según volumen de compra: **5%** a partir de 500€ / **10%** a partir de 1.000€ / **15%** a partir de 1.500€



Max.
.020"

ALICATE BEGG CON RANURA. PUNTAS LARGAS 678-305

Marca: Hu-Friedy

Descripción: Alicate con ranura puntas largas. Medidas (cm): 10 (mango) x 13,5 (mango abierto) x 3,4 (puntas abiertas) x 2,2 (punta)

Ref. L5042

145,57 €



Max.
.020"

ALICATE BEGG CON CORTE CENTRAL

Marca: Yamaura Dental Corporation (YDM)

Descripción: Máxima capacidad de alambre 0,56 mm (.022"). Corta hasta 0,50mm (.020"). Medidas (cm): 10 (mango) x 14,5 (mango abierto) x 3,25 (puntas abiertas) x 1,1 (punta)

Ref. L3302

129,99 €



Max.
.040" (1 mm.)

ALICATE ADAMS 678-320

Marca: Hu-Friedy

Descripción: Consigue ángulos precisos de 90° y modificaciones en aparatos ortodónticos. Para alambres hasta .040".

Ref. L5084

145,57 €



Max.
.020"

ALICATE CON CORTE CENTRAL NO ESTRIADO

Marca: Dentronix

Descripción: Alicate no estriado para alambre con corte central. Hasta .020".

Ref. L5337

169,99 €



ALICATE ANGLE CON CORTE CENTRAL 678-325

Marca: Hu-Friedy

Descripción: Este alicate le permite doblar y cortar el alambre sin necesidad de utilizar dos alicates diferentes. Medidas (cm): 10 (mango) x 14,5 (mango abierto) x 3,2 (puntas abiertas) x 1,7 (punta)

Ref. L5089

166,68 €



ALICATE ANGLE CON PUNTAS LARGAS 678-326

Marca: Hu-Friedy

Descripción: Especialmente útil para hacer asas y omegas. Medidas (cm): 10 (mango) x 14 (mango abierto) x 3,2 (puntas abiertas) x 1,7 (punta)

Ref. L5090

145,57 €

La palabra Max. indica el máximo grosor de alambre que se puede utilizar con cada alicate.

alicates

 **proclinic**

ALICATE DE ANGLE

Marca: Proclinic
 Descripción: Alicata de Angle 13 cm.
 Medidas (cm):
 9,5 (mango) x 17 (mango abierto) x
 4 (puntas abiertas) x 1,25 (punta)



Ref. 8066 **34,99€**
1 unidad

alicates

 **proclinic**

ALICATE DE ANGLE

Marca: Proclinic
 Descripción: Permite cortar un mínimo de 0,35mm (.014") y un máximo de 0,55 x 0,64mm (.022" x .025").
 Medidas: Apertura mango 17,8cm, apertura puntas 4,5cm, longitud cabezal 2cm y longitud punta 1,3cm.



Ref. 59873 **41,55€**
1 unidad

alicates

 **proclinic**

ALICATE DE ANGLE PICO DE PÁJARO

Marca: Proclinic
 Descripción: Permite doblar un máximo de 0,8 mm (.032") y cortar.



Ref. L8783 **118,99€**
1 unidad

alicates

 **proclinic**

ALICATE DE ANGLE PICO DE PÁJARO

Marca: Proclinic
 Descripción: Permite doblar un máximo de 0,7 mm (.028").



Ref. L8786 **94,99€**
1 unidad



Max.
.032" (0,8 mm.)

ALICATE DE ANGLE PICO DE PÁJARO

Marca: Leone
 Descripción: Punta plana y redonda. Indispensable para doblar alambres redondos hasta .032 (0,80mm). Las puntas son de .040", los lados del piramidal están angulados 9° para permitir doblar el alambre hacia el interior. Las puntas son paralelas con apertura de .020" (0,51 mm).

Ref. L5002 **145,70 €**



ALICATE DE ANGLE MARTIN 1339

Marca: Martin
 Descripción: Alicata de Angle. 12 cm.

Ref. 0790 **82,35 €**

nota: Al adquirir su alicata de ortodoncia Hu-Friedy a través de Proclinic, el fabricante ofrece una garantía de un año en el corte y una garantía ilimitada si existe algún defecto de fabricación.



ALICATE O'BRIEN 678-311

Marca: Hu-Friedy

Descripción: Para formar con precisión pequeños omegas o hacer dobleces de "tip back" en arcos hasta .020"

Ref. L5093

145,57 €



alicates

 **proclinic**

ALICATE O'BRIEN

NOVEDAD 

Marca: Proclinic

Descripción: Permite hacer dobleces con alambres hasta un máximo de 0,7 mm (.028") y cortar. Círculos de la punta 1,2; 1,6 y 2 mm.



Ref. L8790

99,99€

1 unidad



alicates

 **proclinic**

ALICATE O'BRIEN CON CORTE

NOVEDAD 

Marca: Proclinic

Descripción: Permite hacer dobleces con alambres hasta un máximo de 0,4 mm (.016") y cortar. Círculos de la punta 1,2; 1,8 y 2,2 mm.



Ref. L8785

119,99€

1 unidad



Max. redondo.056"

ALICATE ADAMS PARA ALAMBRE GRUESO (DEI35L)

Marca: Dentronix

Descripción: Alicates con puntas insertadas de carburo de Tungsteno. Ideal para la customización de ganchos Adams, otros tipos de ganchos y para doblar cualquier alambre. Dos puntas cuadradas. Medidas (cm):

12 (mango) x 17,25 (mango abierto) x 4,6 (puntas abiertas) x 1,2 (punta)

Ref. L5112

163,99 €



Max. .022" x .025"

ALICATE DE V-STOP 678-321

Marca: Hu-Friedy

Descripción: Para hacer un tope en arcos de acero y Ni-Ti. Medidas (cm): 10 (mango) x 14 (mango abierto) x 3 (puntas abiertas) x 1,5 (punta)

Ref. L5044

145,57 €



Max. .022"

ALICATE DE NANCE 678-319

Marca: Hu-Friedy

Descripción: Para una precisa formación de bucles en cuatro longitudes - 3 mm, 4 mm, 5 mm y 6 mm. Las ranuras ayudan con un doblado preciso y cierre de bucles.

Capacidad de alambre: .022 "(0,53 mm).

Medidas (cm): 10 (mango) x 13,5 (mango abierto) x 2,75 (puntas abiertas) x 1,2 (punta)

Ref. L5043

145,57 €

La palabra Max. indica el máximo grosor de alambre que se puede utilizar con cada alicate.

alicates



proclinic

ALICATES TORQUE

Marca: Proclinic

Descripción: Alicates para torque individual con marcas de angulación en cualquier alambre rectangular, se necesita el juego (macho y hembra).

Ref. L8111 Hembra

Ref. L8112 Macho



115,35€

1 unidad

alicates



proclinic

ALICATES TORQUE

Marca: Proclinic

Descripción: Permite doblar hasta un máximo de 0,55 x 0,64mm (.022" x .025"). Se requiere el juego.

Ref. L8777 Hembra

Ref. L8778 Macho



NOVEDAD



124,99€

1 unidad



Max. Rect.
.022x.025"

ALICATES TORQUE DE261B Y DE261A

Marca: Dentronix

Descripción: Permiten dar torque a cualquier alambre rectangular

Medidas L5113 (cm): 10,5 (mango) x 17 (mango abierto) x 3,5 (puntas abiertas) x 1,1 (punta). Medidas L5114 (cm): 10,5 (mango) x 15,5 (mango abierto) x 3,25 (puntas abiertas) x 1,1 (punta).

Ref. L5113 Macho

Ref. L5114 Hembra

179,99 €



Sólo por
72,99€

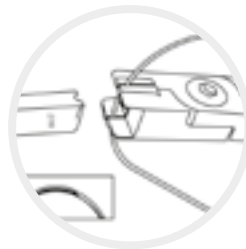

CON
LOS QUETÚ
AHORRAS

ALICATE DE TORQUE CON LLAVE

Marca: Bestdent

Descripción: Diseñado para aplicar torque en una sección específica del arco. Viene con una llave de .018" y .022".

Ref. L8800

72,99 €



ALICATE TORQUE CON LLAVE

Marca: G&H WIRE

Descripción: Este alicate está diseñado para aplicar torque a una sección específica del arco (control del diente individual) sin distorsionar, el resto del arco. Se utiliza la llave para aplicar el torque entre las dos puntas del alicate.

Medidas (cm):

11 (mango) x 13,5 (mango abierto) x 2 (puntas abiertas) x 1,1 (punta)

Ref. L6309

128,75 €

NOVEDAD



INSTRUMENTO DE TORQUE PARA ALAMBRE

Marca: Leone

Descripción: 1 unidad. Dispositivo formado por dos partes, para poder dar torque con facilidad y máxima precisión a una sección específica del arco, correspondiente a un bracket en particular. El instrumento con las extremidades de U sirve para delimitar y tener la porción de arco elegida, el otro se utiliza para abrazar firmemente el alambre rectangular y torcerlo hasta obtener los grados de torque necesarios. Gracias a la presencia de un goniómetro marcado con láser, se puede comprobar la cantidad de torque aplicado al alambre. Una extremidad del instrumento es para arcos .019"x.025", la otra para alambre .021"x.025"/.027"

Ref. L8033

74,97 €

nota: Al adquirir su alicate de ortodoncia Hu-Friedy a través de Proclinic, el fabricante ofrece una garantía de un año en el corte y una garantía ilimitada si existe algún defecto de fabricación.



Descuentos según volumen de compra: **5%** a partir de 500€ / **10%** a partir de 1.000€ / **15%** a partir de 1.500€



Max. redondo.022"
Rect. .0215x.0215

ALICATES DE LA ROSA

Marca: Dentronix

Descripción:

Alicates pra contornear alambres. En la versión con ranuras, las ranuras miden .026, .018 y .022". La versión sin ranuras permite contornear el alambre en cualquier punto del alicate. Especialmente útiles en la fabricación de retenedores linguales, Hawley o simplemente para expandir o contraer el alambre.

Medidas L5115 (cm):

10,5 (mango) x 12,5 (mango abierto) x 2,5 (puntas abiertas) x 0,75 (punta)

Medidas L5116 (cm):

10,5 (mango) x 16 (mango abierto) x 3,25 (puntas abiertas) x 0,75 (punta)

Ref. L5115 Con Ranuras

Ref. L5116 Sin Ranuras

169,99 €



alicates

proclinic



ALICATE DE LA ROSA

Marca: Proclinic

Descripción: Alicates para contornear alambres. Para alambre de hasta 0,5 mm máximo. (.020").

Ref. L8784 Sin ranuras

Ref. L8787 Con ranuras



118,99€

1 unidad



Max.
.022" x .025"

ALICATE OPTICAL PARA ASAS 678-323

Marca: Hu-Friedy

Descripción: Conformar y ajusta todo tipo de asas.

Medidas (cm):

10 (mango) x 13,5 (mango abierto) x 3 (puntas abiertas) x 1,2 (punta)

Ref. L5086

145,57 €



Max.
.020"

ALICATE DE JARABAK 678-301

Marca: Hu-Friedy

Descripción: Alicates para alambre ligero y versátil. Las ranuras ayudan con un doblado preciso y cierre de bucles. Su superficie dentada agarra el alambre hasta 0,020 "(0,51 mm). Medidas (cm): 10 (mango) x 13,5 (mango abierto) x 3,4 (puntas abiertas) x 2,1 (punta)

Ref. L5040

145,57 €



Max.
.030"(0,76 mm.)

ALICATE DE LA ROSA 678-310

Marca: Hu-Friedy

Descripción: Para doblar alambres de todas dimensiones.

Medidas (cm):

10 (mango) x 13,5 (mango abierto) x 2,5 (puntas abiertas) x 1 (punta)

Ref. L5058

145,57 €



ALICATE ORTO ROSARADIO MÁS PEQUEÑO

Marca: Hu-Friedy

Descripción: Para doblar alambres de todas dimensiones.

Mango 10 cm. Max. 0,76mm (.030"). Igual que L5058 pero con un radio reducido.

Ref. L9210

145,57 €

La palabra Max. indica el máximo grosor de alambre que se puede utilizar con cada alicate.

TUS VENTAJAS

Nuestro compromiso, 100% satisfacción

- ENVÍO GRATIS a partir de 110€ de compra.
- Disponibilidad de stock del 99,46% .
- Más de 4,600 ofertas con hasta un 50%dto.
- Hasta un 15% dto. en todas tus compras.
- 5% dto. extra por comprar en proclinic.es
- Más de 17.000 productos de las primeras marcas.
- Más de 2.500 productos Marca Proclinic.
- Entrega en 24 horas.
- Tienes 15 días para cambiar de opinión.
- Servicio devoluciones online.
- Consulta el estado de tu pedido online.



alicates

proclinic

ALICATE DE TRES PUNTAS

NOVEDAD

Marca: Proclinic

Descripción: Alicate Aderer de tres puntas. Alambre de 0,7 mm máximo. (.028").

Medidas: Apertura mango 14,5cm, apertura puntas 2,2cm, longitud cabezal 1,6cm y longitud punta 1cm.



Ref. 59871

41,55€

1 unidad



Sólo por
27,99 €



CON
LOS QUE TÚ
AHORRAS



ALICATE 3 PUNTAS/PICOS ADERER BESTDENT

Marca: Bestdent

Medidas (cm):

9,5 (mango) x 15 (mango abierto) x 2,75 (puntas abiertas) x 1,2 (punta)

Ref. 80320

27,99 €



alicates

proclinic

ALICATE DE TRES PUNTAS PARA ARCOS FACIALES

NOVEDAD

Marca: Proclinic

Descripción: Alicate especial para hacer omegas en arcos faciales no preformados. Permite ajustar cada arco a la necesidad de cada paciente.



Ref. 59870

41,55€

1 unidad



Max.
.030" (0,76 mm.)

ALICATE DE TRES PUNTAS / PICOS 678-302

Marca: Hu-Friedy

Descripción: Capacidad excepcional para sujetar alambre mientras se dobla. Medidas (cm):

10,5 (mango) x 11 (mango abierto) x 1 (puntas abiertas) x 0,8 (punta)

Ref. L5066

145,57 €



Max.
.030" (0,76 mm.)

ALICATE DE TRES PUNTAS PARA NI-TI 678-322

Marca: Hu-Friedy

Descripción: Alicate diseñado especialmente para hacer dobleces en arcos Ni-Ti.

Medidas (cm):

10(mango) x 15,5 (mango abierto) x 3,25 (puntas abiertas) x 1,1 (punta)

Ref. L5085

145,57 €

nota: Al adquirir su alicate de ortodoncia Hu-Friedy a través de Proclinic, el fabricante ofrece una garantía de un año en el corte y una garantía ilimitada si existe algún defecto de fabricación.



Descuentos según volumen de compra: 5% a partir de 500€ / 10% a partir de 1.000€ / 15% a partir de 1.500€



ALICATES PARA DOBLAR ALAMBRE TRES PUNTAS

Marca: Hu-Friedy
 Descripción: Las puntas son redondeadas para facilitar el contorno de los alambres hasta 0,030" (0,76 mm).

Ref. L9101

145,57 €



Max.
 .036" (0,90 mm.)

ALICATE DE ADERER DE TRES PUNTAS MEDIANAS

Marca: Leone
 Descripción: Para alambres hasta .036" (0,91 mm)

Ref. L5005

145,70 €



alicates

 **proclinic**

ALICATE ADERER N.25 PROCLINIC

Marca: Proclinic
 Descripción: N° 25.
 Medidas L5114 (cm):
 11 (mango) x 16,5 (mango abierto)
 x 2 (puntas abiertas) x 0,75 (punta)



Ref. 80341

37,99€

1 unidad



ALICATE DE ADERER 1234A

Marca: Martin
 Descripción: Alicate de Aderer 1234A 12 cm.

Ref. 0788

69,90 €

Alicates How 



Max.
 .030" (0,76 mm.)

ALICATE DE HOW CURVO 678-204

Marca: Hu-Friedy
 Descripción: Puntas anguladas 40° para mejor acceso
 Mango 10 cm.

Ref. L5062

145,57 €

La palabra Max. indica el máximo grosor de alambre que se puede utilizar con cada alicate.



Max.
.030" (0,76 mm.)

ALICATE DE HOW RECTO 678-203

Marca: Hu-Friedy

Descripción: Puntas estriadas para sujetar mejor

Medidas (cm):

10 (mango) x 13,5 (mango abierto) x 4,5 (puntas abiertas) x 2,5 (punta)

Ref. L5061

145,57 €



ALICATE DE HOW CURVO

Marca: Leone

Descripción: Puntas redondeadas, estriadas y anguladas a 45°. Puntas de sujeción miden 1/8" (3,2 mm.)

Ref. L5008

145,70 €



ALICATE KIM ND

Marca: Yamaura (YDM)

Descripción: Máxima capacidad de alambre .016"x.022". Corta hasta .020". Autoclave (hasta 135°). Medidas (cm):

10,5 (mango) x 15 (mango abierto) x 3,6 (puntas abiertas) x 0,5 (punta)

Ref. L3316

184,99 €



ALICATE DE HOW RECTO

Marca: Leone

Descripción: Puntas redondeadas, estriadas y rectas. Puntas de sujeción miden 1/8" (3,2 mm.)

Ref. L5007

145,70 €

alicates



proclinic

NOVEDAD

ALICATE HOW RECTO

Marca: Proclinic

Descripción: Alicata How Universal con la punta redonda y estriada para que agarre mejor el alambre. Está especialmente indicado para la adaptación de bandas de incisivos.

Medidas: Apertura mango 18cm, apertura puntas 7cm, longitud cabezal 5,4cm y longitud punta 3,5cm.



Ref. 59879

41,99€

1 unidad

alicates



proclinic

ALICATE HOW RECTO 14,5 CM.

Marca: Proclinic

Medidas (cm): 10,5 (mango) x 15,5 (mango abierto) x 3,25 (puntas abiertas) x 1,1 (punta)



Ref. 80346

36,99€

1 unidad

alicates

 **proclinic**

ALICATE PUNTAS PLANAS 

Marca: Proclinic
 Descripción: Alicates plano para doblar alambre de hasta 0,5 mm.

Medidas: Apertura mango 11cm, apertura puntas 3cm, longitud cabezal 3,7cm y longitud punta 2,5cm.



Ref. 59883 **47,99€**
1 unidad

alicates

 **proclinic**

ALICATE PUNTAS PLANAS

Marca: Proclinic
 Medidas (cm): 11 (mango) x 16 (mango abierto) x 5,5 (puntas abiertas) x 2,5 (punta)



Ref. 80350 **37,25€**
1 unidad

Alicates Forma Arco

alicates

 **proclinic**

ALICATE PARA FORMAR ARCO 

Marca: Proclinic
 Descripción: Dobla alambre para arcos linguales hasta 0,9mm (.036").



Ref. L8769 **109,99€**
1 unidad



Max. .036" (0,9 mm.)

ALICATES FORMAR ARCO LINGUAL / ATKINSON

Marca: Hu-Friedy
 Descripción: Para doblar alambre para arcos linguales hasta .036" (0,91 mm). Medidas (cm): 10 (mango) x 13,25 (mango abierto) x 2,5 (puntas abiertas) x 1 (punta)

Ref. L5070 **145,57 €**

TUS VENTAJAS

Nuestro compromiso, 100% satisfacción

- ENVÍO GRATIS a partir de 110€ de compra.
- Disponibilidad de stock del 99,46% .
- Más de 4,600 ofertas con hasta un 50%dto.
- Hasta un 15% dto. en todas tus compras.
- 5% dto. extra por comprar en proclinic.es
- Más de 17.000 productos de las primeras marcas.
- Más de 2.500 productos Marca Proclinic.
- Entrega en 24 horas.
- Tienes 15 días para cambiar de opinión.
- Servicio devoluciones online.
- Consulta el estado de tu pedido online.

Alicates Weingart



PRODUCTO DESTACADO



Más información

Max.
.030" (0,76 mm.)

ALICATE DE WEINGART DE PUNTAS FINAS 678-202

Marca: Hu-Friedy

Descripción: Puntas más delgadas para un acceso más fácil.

Medidas L5114 (cm):

9,5 (mango) x 13 (mango abierto) x 4 (puntas abiertas) x 1,2 (punta)

Ref. L5060

145,57 €

alicates



proclinic

ALICATE WEINGART

NOVEDAD

Marca: Proclinic

Descripción: Para su uso con alambre de hasta 0,7mm (.028").



Ref. L8791

99,99€

1 unidad



Sólo por
44,99 €



CON
LOS QUE TÚ
AHORRAS



ALICATE WEINGART

Marca: Bestdent

Descripción: Diseño angulado para un fácil acceso.

Ref. L8795

44,99 €



ALICATE DE WEINGART

Marca: Leone

Descripción: Diseño clásico. Con puntas redondeadas que garantizan una total seguridad en boca. Útiles para despegar los brackets de cerámica.

Ref. L5006

145,70 €



Max.
.030" (0,76 mm.)

ALICATE DE WEINGART 678-201

Marca: Hu-Friedy

Descripción: Diseño angulado para trabajar fácilmente en boca.

Medidas (cm):

9,5 (mango) x 13 (mango abierto) x 3,5 (puntas abiertas) x 0,8 (punta)

Ref. L5059

145,57 €

nota: Al adquirir su alicate de ortodoncia Hu-Friedy a través de Proclinic, el fabricante ofrece una garantía de un año en el corte y una garantía ilimitada si existe algún defecto de fabricación.





ALICATE WEINGART LARGO 678-201L

Marca: Hu-Friedy

Descripción: Diseño angulado para trabajar fácilmente en boca. Max. .030 (0,76 mm.). Mango más largo que L5059

Ref. L5048

145,57 €



ALICATE WEINGART ULTRAFINA SLIM HU-FRIEDY

Marca: Hu-Friedy

Descripción: Alambre: máxima dimensión: Hasta 0.030". Alicates de utilidad versátil con estrías. 20% más delgada en la punta en comparación con L5059. Útil para la colocación y retirada de los arcos

Ref. L5029

145,57 €



NOVEDAD 

ALICATE WEINGART 3M UNITEK

Marca: 3M UNITEK

Descripción: Las superficies externas de las puntas están cuidadosamente redondeadas para el confort y seguridad de los labios y los tejidos intraorales.

Ref. L9226

193,79 €



ALICATE WEINGART LINGUAL HU-FRIEDY 678-702

Marca: Hu-Friedy

Descripción: Alicata Weingart Lingual. Diámetro alambre <= .030". Con un diseño único para el tratamiento lingual; alicates de utilidad versátil con estrías. Útil para la colocación y retirada de los arcos.

Ref. L5100

174,69 €



ALICATE WEINGART LINGUAL 90° HU-FRIEDY 678-702

Marca: Hu-Friedy

Descripción: Alicata Weingart lingual- 90 grados. <= .030. Con un diseño único para el tratamiento lingual; alicates de utilidad versátil con estrías. Útil para la colocación y retirada de los arcos.

Ref. L5101

174,69 €

Alicates
Cinching 

alicates



proclinic

ALICATE PARA CINCHAR

NOVEDAD

Marca: Proclinic

Descripción: Alicate para cinchar o hacer dobleces hasta 0,55 x 0,64mm (.022" x .025").



Ref. L8768

124,99€

1 unidad



ALICATE CINCHAR DOBLADOR DISTAL IU

Marca: G&H Wire

Características: Alicate para Cinchar/Doblador Distal.

Ref. L6311

124,99 €



ALICATE PARA CINCHAR / DOBLADOR DISTAL

Marca: Ortho Technology

Características: Alicate para Cinchar o realizar Dobleces a los Arcos de Ni Ti hasta .022"x .028" por detrás del tubo molar. Diseño ideal para máximo confort del paciente y fácil manejo clínico. Se puede usar en cualquier cuadrante, directamente en boca. 1 Unidad.

Ref. L24087

142,00 €

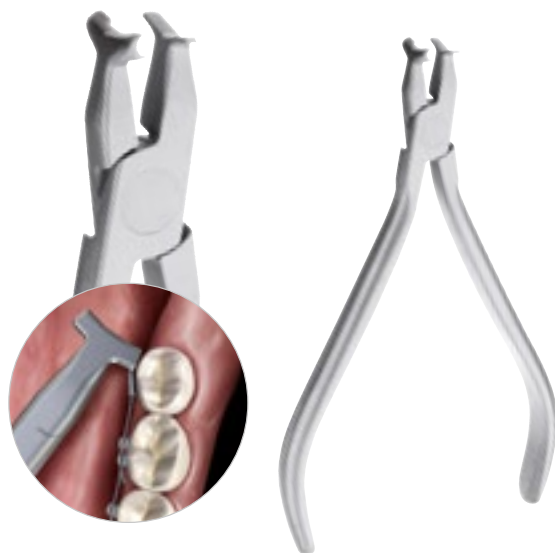

ALICATE HAMMERHEAD CINCHING NITI FINO HF

Marca: Hu-Friedy

Descripción: Alambre: máxima dimensión:

Para mejorar el acceso posterior; tamaño máximo de alambre 0.025 "(0.64 mm), sólo alambre NiTi.

Ref. L5033

145,57 €



ALICATE CINCHING NITI LINGUAL HU-FRIEDY 678-704

Marca: Hu-Friedy

Descripción: Alicate Hammerhead NiTi Lingual.

Alambre: máxima dimensión: <0 0,25"

Ref. L5103

174,69 €



ALICATE CINCHING NITI LINGUAL DENTADO 678-704

Marca: Hu-Friedy

Descripción: Alicate Hammerhead NiTi Lingual Dentado.

Alambre: máxima dimensión: <=0.025"

Ref. L5104

174,69 €

nota: Al adquirir su alicate de ortodoncia Hu-Friedy a través de Proclinic, el fabricante ofrece una garantía de un año en el corte y una garantía ilimitada si existe algún defecto de fabricación.



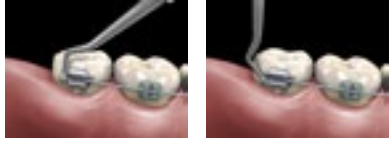

INSTRUMENTO PARA CINCHAR SLIM 678-506

Marca: Hu-Friedy
 Descripción: 1 unidad. Doblador distal, al primer y segundo molar, máximo tamaño de alambre .021x.025

Ref. L5037 **58,98 €**



perfecto para "cinching"

DOBLADOR DISTAL DOBLE EXTREMO

Ref. L0942 **29,85 €**

Accede a los extremos distales de los arcos para doblarlos (cinching) o ponerlos rectos (uncinching). Dado su longitud, puede llegar hasta los terceros molares. Nuevo modelo de uno de los instrumentos más útiles en la ortodoncia. Viene con dos extremos. En un extremo un agujero de .018" y en el otro de .030". Esto permite doblar tantos los arcos finos y gruesos con más precisión.

Alicates Escalones Intraorales



ALICATE ESCALONES INTRAORALES 0,5mm

Marca: Dentronix
 Descripción: Instrumental:Alicates de doblar. 0,5 mm

Ref. L5108 **179,99 €**



ALICATE ESCALONES INTRAORALES 1mm

Marca: Dentronix
 Descripción: Instrumental:Alicates de doblar. 1mm
 Medidas (cm): 10,5 (mango) x 13 (mango abierto) x 3,3 (puntas abiertas) x 1,5 (punta)

Ref. L5109 **179,99 €**



ALICATE DETAILING PARA ESCALONES INTRAORALES DE 0,75mm

Marca: G&H
 Descripción: Permite doblar sin quitar todo el arco. Alicate detailing para escalones intraorales de 0,75mm. Medidas (cm): 11,5 (mango) x 15,75 (mango abierto) x 2,75 (puntas abiertas) x 1,2 (punta)

Ref. L6310 **109,99 €**

alicates



proclinic

ALICATE STEP

NOVEDAD

Marca: Proclinic

Descripción:

Alicate para crear escalones intraorales de 0,5, 0,75 o 1 mm. Dobra alambre hasta 0,55 x 0,64mm (.022" x .025").

Ref. L8779 0,5 mm

Ref. L8780 0,75 mm

Ref. L8781 1 mm



126,99€

1 unidad



ALICATE STEP

Marca: Hu-Friedy

Descripción: Dobra alambre hasta .022" x .025" (.53 mm x .64 mm). Crea un escalón al lado derecho o izquierdo a 1/2mm, 3/4mm or 1mm.

Ref. L03028 Alicate Step 3/4mm 678-341

Ref. L7000 Alicate Step 1/2mm 678-340

Ref. L7001 Alicate Step 1mm 678-342

163,12 €

Alicates de Tweed

alicates



proclinic

ALICATE TWEED

NOVEDAD

Marca: Proclinic

Descripción:

Alicate Tweed para formar Loops y arcos. Alambre de 0,56 mm máximo (.022").



Ref. 59885

51,00€

1 unidad

alicates



proclinic

ALICATE TWEED N.7

Marca: Proclinic

Descripción:

Medidas (cm):
9,5 (mango) x 16 (mango abierto) x
4 (puntas abiertas) x 0,5 (punta)
Para conformar asas sobre alambres.



Ref. 80352

39,99€

1 unidad

alicates



proclinic

ALICATE TWEED

NOVEDAD

Marca: Proclinic

Descripción:

Alicate Tweed para formar Loops y arcos. Alambre de 0,5 mm máximo (.020"). Círculos de la punta de 1,2mm; 1,8mm y 2,4mm.



Ref. L8789

99,99€

1 unidad

nota: Al adquirir su alicate de ortodoncia Hu-Friedy a través de Proclinic, el fabricante ofrece una garantía de un año en el corte y una garantía ilimitada si existe algún defecto de fabricación.



alicates



 **proclinic**

ALICATE TWEED 13 CM

NOVEDAD 

Marca: Proclinic

Descripción: Alicata Tweed para hacer dobleces con alambres de hasta 0,7mm (.028"). Alambre de 0,56 mm máximo (.022").



Ref. L8788

97,99€

1 unidad



Max.
.022" x .028"

ALICATE DE TWEED

Marca: Leone

Descripción: Diseñados para hacer asas sobre alambres redondos y rectangulares hasta un máximo de .022"x.028" (0,56 x 0,71 mm). La punta cilíndrica tiene tres secciones: .045" (1,14 mm), .060" (1,52mm), .075" (1,90 mm).

Ref. L5003

159,33 €



Max.
.022" x .025"

ALICATE PARA CONFORMAR OMEGAS 678-303

Marca: Hu-Friedy

Descripción: Conformar omegas precisas de .045", .060" y .075" (1,14mm, 1,52mm y 1,91 mm). Medidas (cm): 10 (mango) x 14 (mango abierto) x 3,5 (puntas abiertas) x 0,7 (punta)

Ref. L5067

145,57 €

Ref. L5068 | punta repuesto 678-002

7,87 €



ALICATE DE TWEED PARA ARCOS RECTANGULARES PICOS CORTOS

Marca: Leone

Descripción: Para alambre de sección cuadrada o rectangular. Con ángulos de trabajo biselados para evitar dañar el alambre.

Ref. L5004

145,70 €

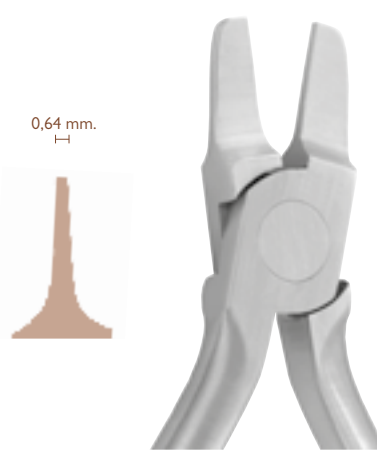

0,64 mm.
H

Max.
.022" x .025"

ALICATE DE TWEED PARA DOBLAR (PUNTAS 0,64MM / .025") 678-307S

Marca: Hu-Friedy

Descripción: Diseñado para hacer todo tipo de dobleces en arcos. Medidas L5114 (cm): 10,5 (mango) x 13,5 (mango abierto) x 2,5 (puntas abiertas) x 1 (punta)

Ref. L5083

145,57 €

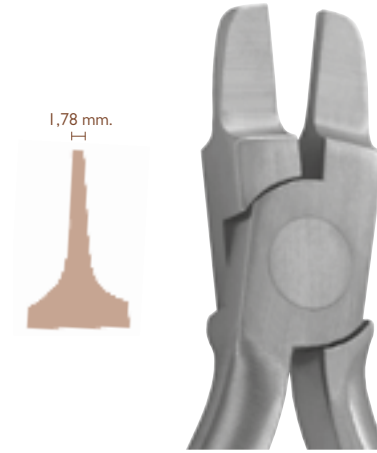

1,78 mm.
H

Max.
.022" x .025"

ALICATE DE TWEED PARA DOBLAR ALAMBRE RECTANGULAR 678-308

Marca: Hu-Friedy

Descripción: Para hacer dobleces en alambre rectangular. Ancho puntas .070" (1,78 mm). Medidas (cm): 10 (mango) x 13,5 (mango abierto) x 2,5 (puntas abiertas) x 1 (punta)

Ref. L5069

145,57 €

La palabra Max. indica el máximo grosor de alambre que se puede utilizar con cada alicata.

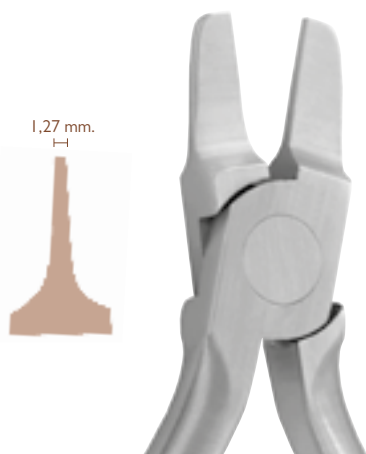

Max.
.022" x .025"

ALICATE DE TWEED PARA DOBLAR (PUNTAS 1,27mm / .050") 678-307

Marca: Hu-Friedy
Descripción: Diseñado para hacer todo tipo de dobleces en arcos. Medidas (cm): 10 (mango) x 13,75 (mango abierto) x 2,7 (puntas abiertas) x 1 (punta)

Ref. L5082

145,57 €



alicates

proclinic

ALICATE PARA 'CRIMPAR' CERRAR GANCHOS QUIRÚRGICOS

Marca: Proclinic
Descripción: Diseñado especialmente para 'crimpar' o cerrar ganchos quirúrgicos, topes, postes etc.

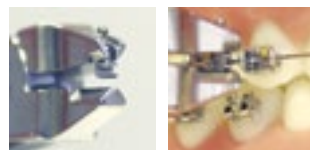

Ref. L0883

117,99 €

1 unidad.



alicates

proclinic

ALICATE PARA "CRIMPAR"

Marca: Proclinic
Descripción: Diseñado especialmente para crimpar o cerrar ganchos quirúrgicos, topes, postes etc. Fácil acceso a posteriores.



Ref. L8113

114,99 €

1 unidad.



alicates

proclinic

ALICATE PARA CRIMPAR 13CM



Marca: Proclinic
Descripción: Alicates para crimpar. Puntas de 13cm.



Ref. L8782

124,35 €

1 unidad.

Alicates para Aligners ▶



Más información



ALICATE EL VERTICAL 678-801 H-F

Marca: Hu-Friedy
Descripción: Enfatiza la corrección de la rotación produciendo una indentación en la línea mesial o distal en la parte facial y/o lingual de un diente específico.

Ref. L03024

145,57 €

nota: Al adquirir su alicate de ortodoncia Hu-Friedy a través de Proclinic, el fabricante ofrece una garantía de un año en el corte y una garantía ilimitada si existe algún defecto de fabricación.



Descuentos según volumen de compra: **5%** a partir de 500€ / **10%** a partir de 1.000€ / **15%** a partir de 1.500€



PRODUCTO DESTACADO



Mas información



ALICATE EL HUECO 6MM REDONDO 678-803 H-F

Marca: Hu-Friedy

Descripción: Crea cortes de media luna para el alivio de los aligners transparentes alrededor de los botones cementados utilizados para elásticos.

Ref. L03025

166,68 €



PRODUCTO DESTACADO



Mas información



ALICATE LA MUESCA 678-800

Marca: Hu-Friedy

Descripción: Crea una muesca en el margen gingival de los aligners transparentes donde los ganchos elásticos son requeridos dentro del arco. Provee un depósito para sujetar el elástico en su lugar mientras el aligner se asienta, permitiendo la fácil manipulación de los elásticos.

Ref. L03026

166,68 €



PRODUCTO DESTACADO



Mas información



ALICATE EL HORIZONTAL 678-802

Marca: Hu-Friedy

Descripción: Produce indentación para acentuar el torque individual de la raíz. Ayuda a la retención de aligners transparentes y retenedores.

Ref. L03027

145,57 €

IMS SPRAY LUBRICANTE PARA ALICATES - ILS



Marca: Hu-Friedy

Descripción: Bote de 236 ml. Para prevención de la corrosión. Se utiliza después de la limpieza.

Ref. L5135 **24,99 €**

IMS ACEITE DE PENETRACIÓN PARA ALICATES - IPS



Marca: Hu-Friedy

Descripción: Bote de 236 ml. Para alicates con corrosión. Se utiliza después de la limpieza.

Ref. L5136 **24,99 €**

La palabra Max. indica el máximo grosor de alambre que se puede utilizar con cada alicate.

instrumento térmico



proclinic

INSTRUMENTO TERMICO PARA ARCOS NITI

Marca: Proclinic

Descripción: Llene el depósito del instrumento con agua y déjelo en el congelador. Una vez congelada el agua, está listo para utilizar. Su diseño compacto y ligero permite la activación precisa en puntos concretos sobre arcos de Ni-Ti térmicos.



Ref. L0865

29,65€

1 unidad

adaptador de bandas



proclinic

ADAPTADOR DE BANDAS MERSHON

Marca: Proclinic

Descripción: Para cementado de bandas. Mango ligero. Punta estriada para una precisa y segura colocación de las bandas.



Ref. 59867

19,75€

1 unidad



Sólo por
13,99€



CON
LOS QUETÚ
AHORRAS



ADAPTADOR BANDAS MERSHON

Marca: Bestdent

Medidas (cm): 15 cm de largo x 1 punta

Ref. 80310

13,99 €

adaptador de bandas



proclinic

MORDEDOR ADAPTADOR DE BANDAS

Marca: Proclinic

Descripción: Autoclavable. Punta metálica.



Ref. L0337

15,19€

1 unidad

Mordedor / adaptador de bandas



MORDEDOR DE PLÁSTICO SUAVE

Marca: G&H WIRE

Descripción: Color Beige Esterilización hasta 226°C. Triángulo de acero inoxidable insertado para asegurar contacto positivo sin resabalar. Medidas: 14,4 cm de largo, triángulo 0,5 x 0,5 x 0,5 cm

Ref. L6306

15,45 €

Mordedor / adaptador de bandas

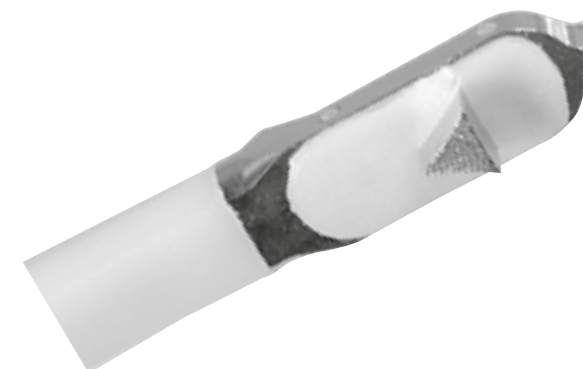

Marca: Leone

Ref. L5014

76,49 €

nota: Al adquirir su alicate de ortodoncia Hu-Friedy a través de Proclinic, el fabricante ofrece una garantía de un año en el corte y una garantía ilimitada si existe algún defecto de fabricación.

Instrumental para bandas

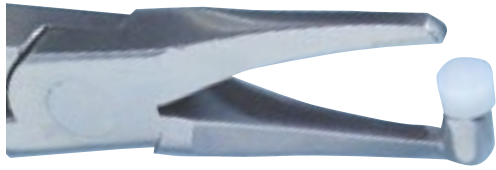

ALICATE PARA DESPEGAR BANDAS POSTERIOR L7432

Marca: Leone

Descripción: Indispensable para una fácil extracción de las bandas posteriores. El apoyo oclusal y el pico afilado permiten, con una ligera presión, quitar la banda con mucha precisión.

Ref. L5013 Alicates **145,70 €**

Ref. L7432 1 punta de repuesto PI453-00 **14,23 €**

NOTA El apoyo oclusal con plástico y la punta permiten, con una ligera presión, quitar la banda con mucha precisión.

Instrumental para bandas



Más información



ALICATES PARA DESPEGAR BANDAS

Marca: Hu-Friedy

Ref. L5063 Alicates **145,57 €**

Ref. L5064 Puntas de repuesto. 1/4" (6.3 mm) **13,27 €**

Ref. L9504 Puntas de repuesto. 3/16" (4.8 mm) **13,27 €**
Envase de 6 u.

Instrumental para bandas



ALICATE QUITABANDAS FINO HU-FRIEDY

Marca: Hu-Friedy

Ref. L5034 **145,57 €**



Sólo por **44,99 €**



ALICATE PARA DESPEGAR BANDAS

Marca: Bestdent

Para una fácil extracción de las bandas.

Ref. L8793 **44,99 €**



alicates



ALICATE LEVANTA BANDAS

Marca: Proclínico

Descripción: Alicates levanta brackets.

Medidas (cm): 11 (mango) x 18 (mango abierto) x 6 (puntas abiertas) x 2,5 (punta).



Ref. 80347

58,55€

1 unidad



Sólo por **44,99 €**



ALICATE PARA DESPEGAR BRACKETS

Marca: Bestdent

Para una fácil retirada de los brackets.

Ref. L8794 **44,99 €**



La palabra Max. indica el máximo grosor de alambre que se puede utilizar con cada alicate.

Compra donde quieras: atención en el 900 39 39 39 o en www.proclinic.es

Instrumental para bandas

EMPUJADOR/MARTILLO DE BANDAS CON GOLPES CONTROLADOS



Marca: Leone

Descripción: Empujador / Martillo de bandas con mecanismo para facilitar golpes controlados y regulables entre 80 g. y 1000 g. Facilitan el posicionamiento y la adaptación de las bandas. Construido enteramente en acero inoxidable. Fácil activación en todas las posiciones.

Ref. L1250	con Punta Curva	155,34 €
Ref. L5117	Punta Curva de repuesto	23,79 €
Ref. L5118	con Punta Recta	156,87 €
Ref. L5119	Punta Recta de repuesto	23,79 €

instrumental bandas

proclinic

ADAPTADOR DE BANDAS / CURETA

Marca: Proclinic

Descripción: Esta pieza de dos extremos simplifica la limpieza del cemento y la adaptación de la banda. El extremo de adaptador tiene una punta rugosa en las 4 caras y en la parte superior. Medidas: 17 cm largo x 0,75 cm.



Ref. L6025

20,85€

1 unidad

pinzas

proclinic

PINZAS PARA POSICIONAR BRACKETS POSTERIORES

Marca: Proclinic

Descripción: Pinzas para posicionar Brackets. Acero Inoxidable. Permite posicionar Brackets y otros aditamentos fácilmente en posteriores

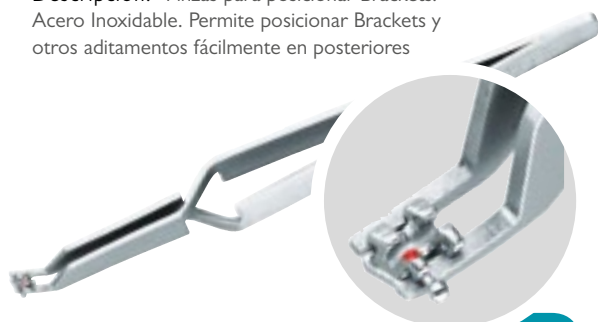

Ref. L0945

20,59€

1 unidad

pinzas

proclinic

PINZAS PARA POSICIONAR BRACKETS ANTERIORES

Marca: Proclinic

Descripción: Pinzas para posicionar brackets. Mantiene sujeto el bracket por presión. La presión es automática. Se libera el bracket al presionar la pinza.



Ref. 59724

14,99€

1 unidad

NOVEDAD

PINZAS PARA POSICIONAR BRACKETS



Marca: ASA
Medidas: 10,25 x 0,3 cm.

Ref. 96876

18,15 €

PINZA POSIONAR BRACKETS ANTERIORES



Marca: G&H WIRE

Descripción: Después de colocar el bracket sobre el diente, se puede utilizar la parte posterior de la pinza dentro del slot del bracket para un posicionamiento final más preciso.

Medidas: 7,5 x 0,3 cm.

Ref. L6308

19,55 €

PINZA POSICIONAR BRACKETS



Marca: Yamaura Dental Corporation (YDM)

Descripción: Pinza Posicionar Brackets con medidor y cureta.

Ref. L3303

64,75 €

PINZA BRACKETS SLIM



Marca: Hu-Friedy

Descripción: Con puntas finas estrechas para ayudar en la manipulación del bracket.

Ref. L5035

51,84 €

Posicionadores de Tubos bucales de Cementado Directo

Con estos productos, Proclinic vuelve a introducir una novedad a la ortodoncia en España que realmente ayuda en el tratamiento, esta vez para hacer mucho más fácil el cementado de los tubos bucales. Estas pinzas facilitan el acceso a los molares, dejando al profesional una visión clara para poder cementar con precisión.



pinzas posicionar



PINZAS POSICIONADOR DE TUBOS NO CRUZADA

Marca: Proclinic

Características: Se introducen las dos puntas finas dentro del agujero del tubo y se deja de presionar sobre la pinza. La propia fuerza de la pinza sujeta el tubo. Una vez posicionado el tubo, se aprieta de nuevo el tubo para sacar las puntas del tubo. Medidas: 10,25 x 0,4 cm.

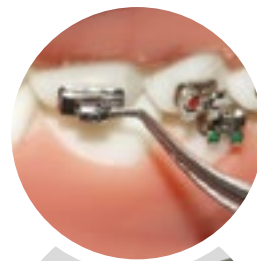

Ref. L6028

52,55 €

1 unidad



pinzas posicionar



PINZAS POSICIONADOR DE TUBOS CRUZADA

Marca: Proclinic

Características: Esta pinza cruzada también sujeta el tubo hasta el momento que esté el tubo cementado. Se introduce una de las puntas en el agujero del tubo, mientras la otra agarra la superficie exterior. Una vez posicionado el tubo, se aprieta la pinza para sacar la punta del tubo.



Ref. L6029

49,45 €

1 unidad

PINZA TUBOS SLIM



Marca: Hu-Friedy
 Descripción: Los extremos de trabajo ultra finos de estas pinzas son ideales para la adecuada y efectiva colocación de adhesivo de tubos bucales al permitir que se puedan sostener los tubos bucales en sentido inverso cuando se adhieren.

Ref. L5099

51,84 €



alicates

proclinic

NOVEDAD

ALICATE PARA DESPEGAR BRACKETS CURVO

Marca: Proclinic
 Características: Alicates para quitar brackets. Permite la remoción de todos las juntas pegadas. Puede ser utilizada en posición horizontal o vertical en el área anterior. Las puntas anguladas permite un fácil acceso a las difíciles áreas posterior.
 Medidas: Apertura mango 13,8cm, apertura puntas 3cm, longitud cabezal 2,3cm y longitud punta 2,3cm.



Ref. 59878

78,35€

1 unidad

ALICATE PARA DESPEGAR BRACKETS ANGULADO 678-220L



Marca: Hu-Friedy
 Descripción: Diseñado especialmente para brackets posteriores, donde llegan las puntas de este alicate fácilmente para poder despegar. Ideal para uso con Brackets metálicos y estéticos.
 Medidas (cm): 10,5 (mango) x 17 (mango abierto) x 2,5 (puntas abiertas) x 1 (punta)

Ref. L5046

145,57 €

nota Al adquirir su alicate de ortodoncia Hu-Friedy a través de Proclinic, el fabricante ofrece una garantía de un año en el corte y una garantía ilimitada si existe algún defecto de fabricación.

444-761 INSTRUMENTO PARA DESPEGAR BRACKETS



Marca: 3M Unitek
 Descripción: Coloque el alambre sobre cualquier aleta del bracket, posicione el instrumento para que esté encima del bracket, apretar ligeramente el mango hasta que las dos superficies de contacto estén en equilibrio sobre el diente y apretar más hasta que el bracket se levante del diente. Este kit incluye un alambre de repuesto, una llave allen y el instrumento para despegar.

Ref. L0297

193,79 €

Ref. L9321 Reposición alambres 444-766

27,80 €

ALICATE DESPEGAR BRACKETS 900-850



Marca: 3M Unitek
 Descripción: Instrumento diseñado para retirar brackets (no de autoligado) metálicos y cerámicos.

Ref. L9221

1 unidad

193,79 €

ALICATE PARA DESPEGAR BRACKETS 678-219



Marca: Hu-Friedy
 Descripción: Para brackets de acero, cerámica y plástico. Mango 10 cm.

Ref. L5065

145,57 €

ALICATE PARA DESPEGAR BRACKETS DE CEMENTADO DIRECTO

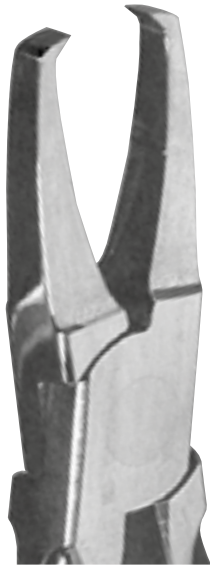

Marca: Leone

Descripción: Garantizan el máximo confort para el paciente. Las dos puntas afiladas permiten la entrada bajo la aleta del bracket, quitándolo con una ligera presión.

Ref. L5012

145,70 €

QUITABRACKETS LINGUAL HU-FRIEDY 678-703



Marca: Hu-Friedy

Descripción: Con un diseño único para la retirada de los brackets linguales.

Ref. L5102

174,69 €

ALICATE PARA QUITAR ADHESIVO 678-206



Marca: Hu-Friedy

Descripción: Hojilla para alicate Hu-Friedy L5078 (1u.)
Se utiliza la hojilla reversible para quitar la mayoría del material adhesivo después de despegar los Brackets.

Ref. L5078 alicate

145,57 €

Ref. L5079 punta de plástico 678-014A

13,27 €

Ref. L5087 hojilla 678-001

11,78 €

INSTRUMENTO PARA INSERTAR ARCOS SLOT



Marca: 3M Unitek

Descripción: 1 Unidad. Instrumento para insertar arcos Smartclip. Utilizando la punta simple en un lado o la punta doble en el otro lado, los arcos se introducen en los brackets Clarity SL o Smartclip con un giro de la mano.

Ref. L9230 .022, Instrumento para la inserción de arcos.

193,79 €

Ref. L9229 .018, Instrumental para la inserción de arcos.

193,79 €

ALICATE PARA DESINSERTAR ARCOS



Marca: 3M Unitek

Descripción: 1 Unidad. El instrumento para desinsertar arcos Smartclip sirve para quitar arcos de los Brackets Clarity SL y los Brackets Smartclip deslizando los ganchos del instrumento por debajo del arco y levantando desde el bracket con un apretón.

Ref. L9228

259,07 €

PINZA ABRIR/CERRAR CLIP BRACKET LOTUS PLUS



Marca: Ortho Technology

Descripción: Para abrir el clip del bracket Lotus Plus, coloque el brazo recto en la abertura del clip, y el brazo curvado en la zona de debajo de las aletas y apretar. La herramienta abrirá completamente el bracket Lotus Plus sin la preocupación de conversión accidental del bracket. Cierre de seguridad: Para cerrar el clip del bracket Lotus Plus, coloque el brazo recto en la base del clip y el brazo curvado en el área de debajo de las aletas de fijación y apretar.

Ref. L24166

50,37 €

INSTRUMENTO PARA ABRIR Y CERRAR CARRIERE



Marca: Ortho Organizers

Descripción: 1 Unidad. El instrumento ayuda a abrir y cerrar el mecanismo de cierre del bracket de autoligado Carriere facilitando la entrada del arco en el bracket. Está hecho de acero inoxidable. El diseño de propósito dual asegura un fácil uso mientras se ahorra tiempo minimizando el cambio y número de instrumentos necesarios para instalar el aparato. Es esterilizable en autoclave.

Ref. L8025

76,49 €

PINZA ARCOS, CIERRE CLIP BRACKET LOTUS PLUS



Marca: Ortho Technology

Descripción: Para cerrar el clip del bracket Lotus Plus mientras dirige simultáneamente el arco, coloque el brazo dentado en el arco y el y el otro brazo en la base de la pinza y apretar.

Ref. L24167

48,80 €



¡Gracias!

Gracias por ayudarnos a evolucionar como Marca. A seleccionar los mejores productos. A ofrecerte nuevos servicios. A ser más eficaces e innovadores. A ser la Marca de distribución dental líder del mercado español. ¡Gracias!

POSICIONADOR UNIVERSAL PARA BRACKETS



Ref.	Color	Medida	Precio
L5020	Verde	2-2,5 mm	60,55 €
L5021	Rojo	3-3,5 mm	60,55 €
L5022	Azul	4-4,5 mm	60,55 €
L5023	Violeta	5-5,5 mm	60,55 €
L5024	Surtido de 4 piezas		229,11 €

Marca: Leone

Descripción: Fabricados en aluminio anodizado y acero inoxidable. Esterilizables en autoclave. Se usan tanto con slot .018 como .022.

POSICIONADOR UNIVERSAL PARA BRACKETS



Marca: Leone

Descripción: Altimetro universal de acero inoxidable. Un instrumento para medir la altura donde posicionar el slot. Medidor: 3,5 mm, 4 mm, 4,5 mm y 5 mm.

Ref. L5025

53,57 €

posicionador brackets



proclinic

POSICIONADOR UNIVERSAL PARA BRACKETS

Marca: Proclinic



Ref. 59779

44,00€

1 unidad



Sólo por
25,99 €



CON
LOS QUETÚ
AHORRAS



ESTRELLA ALTIMETRO PARA BRACKETS

Marca:

Bestdent

Descripción: Estrella altímetro con las siguientes características 4 alturas de 3,5 mm., 4 mm., 4,5 mm. y 5 mm

Ref. 80318

25,99 €

posicionador brackets



proclinic

POSICIONADOR BRACKETS CON MEDIDOR DE ALUMINIO

Marca: Proclinic

Descripción: Incorpora una barra de precisión para colocar dentro de la ranura/slot del bracket a 3,5mm, 4mm, 4,5mm ó 5mm de distancia del borde oclusal para posicionar correctamente los brackets durante el cementado. Se puede esterilizar hasta 250°C / 460°



39,75€

1 unidad

Ref. L6026 | 1 unidad .018"

Ref. L6027 | 1 unidad .022". Medidas: 15 cm.

MEDIDORES DE ALTURA DE BRACKETS CON LÁPIZ



Marca: Zand Gauges

Descripción: envase de 8 medidores

Ref. L0882

54,55 €

Miden la altura deseada en milímetros desde el borde incisal y marca el diente con grafito antes de colocar el bracket. Así se puede alinear el slot del bracket, mesio-distalmente y inciso-gingivalmente.

Juego de 8 medidores que incluye 3,5mm, 4mm, 4,5mm y 5mm para dientes anteriores y posteriores.

Los medidores posteriores están angulados para un acceso más fácil. Esterilizables en frío.

calibrador



proclinic

CALIBRADOR

Marca: Proclinic

Descripción: Calibrador decimal. Alcance de medición 0-100 mm.



Ref. 59921

39,80€

1 unidad



Sólo por
23,45 €



CALIBRADOR BESTDENT

Marca: Bestdent

Descripción: Calibrador en acero inoxidable. Puntas finas para hacer medidas hasta 10 cm

Medidas (cm): 15 cm de largo x 1 punta

Ref. 80256

23,45 €

CALIBRE DENTAL / PIE DE REY



Marca: Leone

Descripción: Puntas dobles. Específico para mediciones internas y externas.

Ref. L5026

129,03 €

CALIBRE DENTAL / PIE DE REY DIGITAL

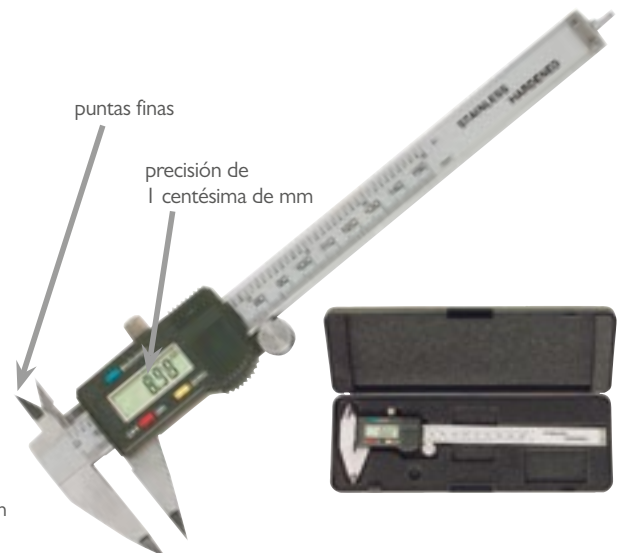

puntas finas

precisión de 1 centésima de mm

Descripción: calibre dental / pie de rey digital con precisión de 1 centésima de mm

Ref. 4233

73,39 €

Indispensables para trabajos de precisión en clínica y laboratorio. Dispone de:

- Una pantalla digital que facilita mucho la lectura de las medidas.
- Una precisión de 1 centésima de mm.
- Un botón automático de puesta a cero.
- Puntas finas para entrar fácilmente en los espacios más estrechos.
- Un botón para elegir mediciones en milímetros o en pulgadas.
- Un certificado de calibración
- Estuche
- Dos pilas (una ya instalada y otra de repuesto)

GUÍA LIGADURA DOBLE



Marca: G&H WIRE

Descripción: Un extremo recto y otro angulado para el acceso máximo.

Ref. L6307

16,75 €

DINAMÓMETRO

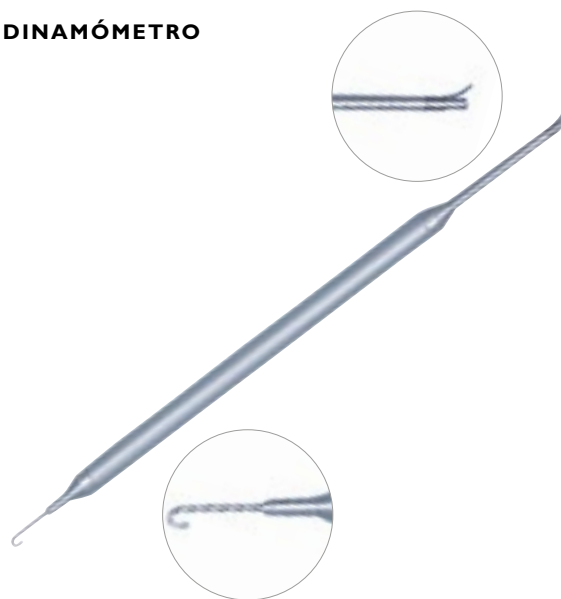

Marca: Leone

Descripción: Instrumento de medición de extrema precisión para medir la fuerza de los resortes o elásticos, tanto en tracción como en compresión, hasta un máximo de 16oz (0,4536kg). Cada línea sencilla marcada sobre el instrumento indica 1oz (28grs.) y la línea doble 4oz (113grs.). Medidas: 21 cm largo.

Ref. L1254

146,85 €

GUÍA LIGADURA DOBLE EXTREMO

NOVEDAD



Marca: 3M UNITEK

Descripción: Tiene una punta recta en un lado para usarse en brackets anteriores y una punta angulada en el otro lado para un acceso fácil a los brackets posteriores.

Ref. L9220

99,20 €

instrumental ligaduras

proclinic

NOVEDAD

GUIAS PARA LIGADURAS Y ARCOS

Marca: Proclinic

Descripción: Una guía con dos extremos.



Ref. 59842 Curvo

Ref. 59843 Recto

15,45 €

1 unidad

GUIA LIGADURA LINGUAL HU-FRIEDY 678-706

Marca: Hu-Friedy

Descripción: Guía para ligadura Lingual.

Alambre: máxima dimensión: $\leq 0.021" \times 0.25"$



Ref. L5106

70,76 €

GUIA LIGADURA LINGUAL FORMA U HU-FRIEDY 678-707

Descripción: Guía para Ligadura Lingual forma de U.

Alambre: máxima dimensión: $\leq 0.021" \times 0.25"$

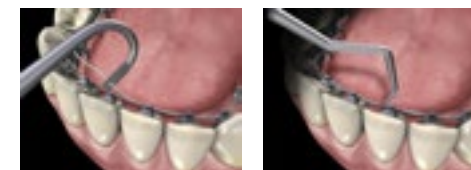

Ref. L5107

70,76 €



Solo por
11,35 €

GUIA/DIRECCIONADOR LIGADURAS
Marca: Bestdent

CURVO Ref. 80315 **11,35 €**

RECTO Ref. 80316 **11,35 €**





instrumental ligaduras



proclinic

NOVEDAD 

APLICADOR PARA LIGADURAS ELÁSTICAS

Marca: Proclinic



Ref. 59886 **15,59€**
1 unidad



Sólo por
11,15 €

APLICADOR DE LIGADURAS ELASTICAS
Marca: Bestdent



Ref. 80317 **11,15 €**



GUÍA Y CURETA 678-905
Marca: Hu-Friedy

Descripción: Instrumento doble con cureta en un extremo y guía de ligaduras en el otro. Medidas: 17,5 cm largo x 0,4 cm



Ref. L5091 **58,98 €**

NOTA: Al adquirir su cureta de ortodoncia Hu-Friedy a través de Proclinic, el fabricante ofrece una garantía ilimitada si existe algún defecto de fabricación.

pinzas



proclinic

NOVEDAD 

PORTA-AGUJAS MATHIEU

Marca: Proclinic

Descripción: Porta-agujas fabricado con muelle diseñado para garantizar la máxima funcionalidad y duración.

Medidas: Apertura mango 7,7cm, apertura puntas 1cm, longitud cabezal 3,3cm y longitud punta 2cm.



Ref. 59956 **36,99€**
1 unidad

instrumental ligaduras



proclinic

ADAPTADOR DE BANDAS / CURETA

Marca: Proclinic

Descripción: Esta pieza de dos extremos simplifica la limpieza del cemento y la adaptación de la banda. El extremo de adaptador tiene una punta rugosa en las 4 caras y en la parte superior. Se utiliza la cureta para comprobar los espacios entre la banda y el diente o para eliminar cemento excesivo.



Ref. L6025 **20,85€**
1 unidad

Instrumental para Ligaduras

instrumental ligaduras



proclinic

PORTA-AGUJAS MATHIEU PUNTA FINA 14CM

NOVEDAD

Marca: Proclinic
Descripción: Porta-agujas Mathieu con punta muy fina.



Ref. L8765

89,99€

1 unidad



Sólo por
14,15 €

PINZA MATHIEU PARA LIGADURAS

Marca: Bestdent
Medidas (cm):
12,5 (mango) x 3 (mango abierto) x 1 (puntas abiertas) x 1,9 (punta)



CON
LOS QUETÚ
AHORRAS

Ref. 80257

14,15 €

instrumental ligaduras



proclinic

PORTA-AGUJAS MATHIEU PUNTA FINA

NOVEDAD

Marca: Proclinic
Descripción: Porta-agujas Mathieu con punta muy fina. Porta-agujas fabricado con muelle diseñado para garantizar la máxima funcionalidad y duración. Medidas: Apertura mango 7cm, apertura puntas 0,6cm, longitud cabezal 3,5cm y longitud punta 1,8cm.



Ref. 59808

36,99€

1 unidad

porta agujas



proclinic

PORTA-AGUJAS MATHIEU 14CM

Marca: Proclinic
Descripción: 14cm.



Ref. 80455

25,99€

1 unidad

pinzas



proclinic

PINZAS MATHIEU PUNTAS FINAS

Marca: Proclinic
Descripción: Puntas finas y serradas para facilitar la colocación de ligaduras.
Medidas (cm): 12 (mango) x 3,75 (mango abierto) x 0,8 (puntas abiertas) x 2 (punta)

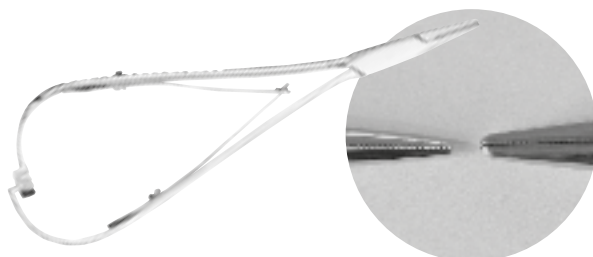

En esta imagen se ve la diferencia en el tamaño de las puntas finas de esta pinza (a la izquierda) con las puntas de una pinza mathieu normal (a la derecha).

Ref. L6030

66,69€

1 unidad

instrumental ligaduras



proclinic

PORTA-AGUJAS MATHIEU 14CM

NOVEDAD

Marca: Proclinic
Descripción: Porta-agujas de 14cm.



Ref. L8767

89,99€

1 unidad

instrumental ligaduras



 **proclinic**

PORTA-AGUJAS MATHIEU CON GANCHO

NOVEDAD 

Marca: Proclinic
Descripción: Porta-agujas de 14cm con gancho en la punta.

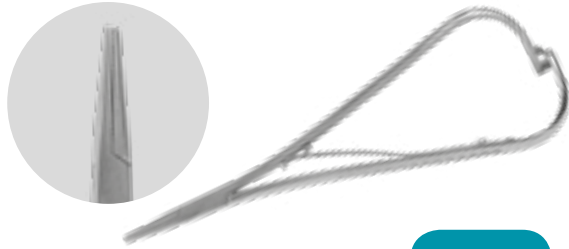

Ref. L8766

89,99€

1 unidad

PINZAS MATHIEU PARA LIGADURAS METÁLICAS 678-330



Marca: Hu-Friedy
Ref. L5045

137,66 €

PINZA MATHIEU LINGUAL HU-FRIEDY 678-705



Marca: Hu-Friedy
Descripción: Con un diseño único para el tratamiento lingual; su punta más delgada la hace ideal para la toma y colocación de auxiliares elásticos.

Ref. L5105

165,19 €

alicates



 **proclinic**

ALICATE COON PARA LIGADURAS

NOVEDAD 

Marca: Proclinic
Descripción: Alicate coon para atar ligaduras.
De acero inoxidable.



Ref. L7444

59,99€

1 unidad

MATHIEU PARA LIGADURAS ELASTICAS

NOVEDAD 



Marca: 3M UNITEK
Descripción: Un instrumento de acero inoxidable de precisión con puntas finas y serradas y un mecanismo de cierre en el mando. Muy útil para colocar módulos elásticos. También puede usarse con ligaduras metálicas.

Ref. L9222

193,79 €

PINZAS PARA SEPARADORES ELÁSTICOS



Marca: Leone
Descripción: Para usar con los separadores radiopacos LI95I

Ref. L5001

120,56 €

pinzas



proclinic

PINZAS PARA SEPARADORES ELÁSTICOS

Marca: Proclinic



Ref. 8090

52,75€

1 unidad

pinzas



proclinic

PINZAS PARA SEPARADORES ELÁSTICOS



Marca: Proclinic
Descripción: Medidas: Apertura mango 6cm, apertura puntas 2,4cm, longitud cabezal 4cm y longitud punta 0,5cm.



Ref. 59725

52,75€

1 unidad

PINZA TWISTER PARA LIGADURAS METÁLICAS

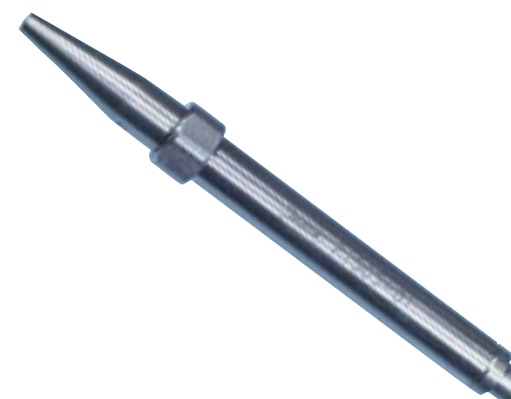

Marca: Leone

Ref. L5015

100,78 €

100% Acero Inoxidable. Inserte la trenza de la ligadura metálica corta y presione el botón. Así resulta muy fácil tanto posicionar la ligadura como ligarla definitivamente.

ALICATE COON PARA LIGADURAS METÁLICAS 678-211



Marca: Hu-Friedy

Descripción: El alicate más popular para atar ligaduras metálicas. Medidas (cm): 10 (mango) x 4,5 (mango abierto) x 2,8 (puntas abiertas) x 0,8 (punta)

Ref. L5080

145,57 €

COON ALICATE ATAR LIGADURAS

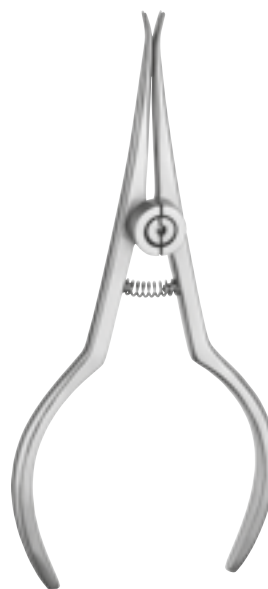

Marca: Carl Martin

Descripción: Para atar ligaduras. Ranura con chánfer. De acero inoxidable.

Ref. L8080 1 unidad

93,25 €

ALICATE PARA LIGADURAS STEINER 678-222



Marca: Hu-Friedy

Descripción: Ideal para atar ligaduras de acero inoxidable de hasta 0,38 mm. Medidas (cm): 10 (mango) x 4,5 (mango abierto) x 2,75 (puntas abiertas) x 0,9 (punta)

Ref. L5081

145,57 €

Nota: Al adquirir su pinza de ortodoncia Hu-Friedy a través de Proclinic, el fabricante ofrece una garantía ilimitada si existe algún defecto de fabricación.



Descuentos según volumen de compra: **5%** a partir de 500€ / **10%** a partir de 1.000€ / **15%** a partir de 1.500€

PORTA ALICATES



Alto 11,5 cm,
Ancho 24 cm,
Profundidad 10 cm.

Marca: Leone

Descripción: Perfecta para alicates, pinzas y guías. Plexiglass.

Ref. L2120

69,80 €



porta-alicates



PORTA ALICATES

Marca: Proclinic

Descripción: Diseñado especialmente para alicates de ortodoncia. Barras de aluminio con extremos de plástico. Para aproximadamente 20 instrumentos. No autoclavable. (no incluye instrumental).



Ref. L6032

40,45€

1 unidad

PORTA ALICATES

Alto 140 mm
Ancho 200 mm
Profundidad 165 mm.

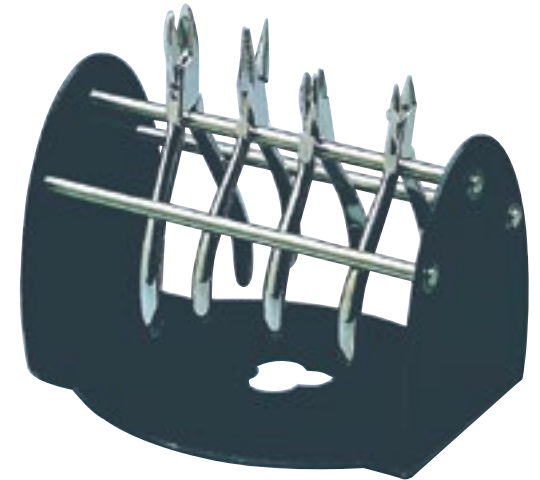

Descripción: Porta Alicates con tres barras permitiendo colocar los alicates en las tres. No autoclavable.

Ref. L0224

55,59 €

SOPORTE PARA ALICATES ORTOPIES DE SILICONA



Marca: HU-FRIEDY

Descripción: Soporte para alicates metálico con ortopies de silicona.

Ref. L8084

51,15 €

PORTA ALICATES Y GUÍAS



Alto 98 mm,
Ancho 235 mm
Profundidad 165 mm

Marca: Ortho Technology

Descripción: Porta Alicates de metacrilato blanco, con espacio para 7 alicates, tubos verticales para 7 guías o similar y bandeja. No autoclavable. Esterilizable en frío.

Ref. L5030

58,50 €

PORTA ALICATES REDONDO

Alto 102,5 mm
Diámetro 100 mm.



Marca: Ortho Technology

Descripción: Porta Alicates de metacrilato transparente. No autoclavable

Ref. L5031

38,50 €

Porta Alicates

CASSETTE PARA ESTERILIZACIÓN - IMDI-NORTH



Marca: Hu-Friedy

Descripción: Dispone de espacio para 6 alicates, e instrumentos tipo guía. Viene con banda de color a elegir. Dimensiones cerrada: 290mm x 184mm x 32mm. Disponible también con bandas en otros colores (gris, blanco, naranja, amarillo, y morado), bajo pedido especial.

Ref. L5124 Azul (IMDINORTH 8) Autoclavable.

177,00 €

CASSETTE PARA ESTERILIZACIÓN - IM5200-OR

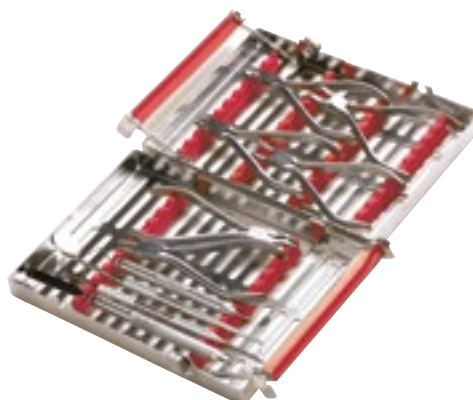

Marca: Hu-Friedy

Descripción: Con dos bandejas que al cerrar queda una encima de la otra. Dispone de espacio para 6 alicates, 1 Pinza Mathieu y 3 instrumentos tipo guía. Viene con banda de color a elegir. Dimensiones en posición cerrada: 152mm x 203mm x 38mm. Disponible también con bandas en otros colores (gris / blanco / naranja / amarillo / morado) bajo pedido especial.

Ref. L5126 Rojo (IM5200-OR) Autoclavable.

Ref. L5127 Azul (IM5208-OR) Autoclavable.

Ref. L5128 Verde (IM5209-OR) Autoclavable.

210,99 €

CASSETTE PARA ESTERILIZACIÓN - IM9205-OR

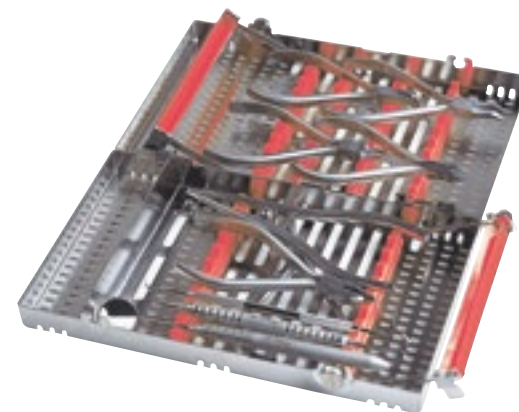

Marca: Hu-Friedy

Descripción: Con dos bandejas que al cerrar queda una encima de la otra. Dispone de espacio para 6 alicates, 1 Pinza Mathieu y 3 instrumentos tipo guía. Viene con banda de color a elegir. Dimensiones en posición cerrada: 152mm x 246mm x 38mm. Disponible también con bandas en otros colores (gris/blanco/naranja/amarillo/morado) bajo pedido especial.

Ref. L5131 Verde (IM9209-OR) Autoclavable.

188,65 €

ROLL UP ORGANIZADOR DE INSTRUMENTAL



Ref. L8029

Ref. L8030

Ref. L8031

Marca: Hu-Friedy

Descripción: Organizador para guardar y transportar instrumental. Se pueden guardar guías, pinzas y alicates.

Ref. L8029 Hasta 5 instrumentos **5,25 €**

Ref. L8030 Hasta 10 instrumentos **9,79 €**

Ref. L8031 Hasta 15 instrumentos **12,25 €**

Ref. L8032 Hasta 25 instrumentos **19,99 €**

FRESA QUITAR COMPOSITE 118S



Marca: Reliance Orthodontics

Ref. L5911 1 unidad.

9,55 €

La 118S es una fresa acanalada 18 diseñada para controlar la retirada del volumen de adhesivo después de que el bracket se haya quitado. Estas fresas son el primer paso en el SISTEMA de ACABADO RENOVADO

SISTEMA RENEW FINISHING



Ref. L5958

Ref. L5951

Marca: Reliance Orthodontics

Ref. L5958 Fresa 118L. 1 unidad.

El 118L tiene unas excelentes propiedades de retirada de adhesivo. Su fresa no afilada corta rápidamente y no provoca fisuras. Estas fresas son el primer paso del Sistema Renew Finishing.

10,29 €

Ref. L5951 Point 383. 12 puntas.

El Sistema de Puntas 383 quitará pequeñas cantidades de residuos de la superficie del diente y limpiará el esmalte sin daños. Su forma estrecha recubierta de caucho facilita la retirada de adhesivo cerca de la encía. Es el segundo paso de Sistema Renew Finishing.

30,89 €

FRESAS PARA QUITAR COMPOSITE

Marca: Komet

Descripción: Caja de 5 unidades

Más información



5780
5781



punta inactiva para no dañar la gingiva

bisel de seguridad para evitar la formación de muescas



5782

MODELO/TAMAÑO

Fresas para quitar residuos de la parte labial/vestibular

FB

Contra-ángulo

ref. 5779	H22AGK.314	L mm 4,7	52,39 €	para uso con turbina (FG)
ref. 5778	H22AGK.204		52,39 €	para uso con contra-ángulo (CA)
ref. 5781	H22ALGK.314	L mm 8,3	52,39 €	para uso con turbina (FG)
ref. 5780	H22ALGK.204		52,39 €	para uso con contra-ángulo (CA)

Fresas para quitar residuos de la parte lingual/palatina

ref. 5783	H379AGK.314	L mm 4,2	52,39 €	para uso con turbina (FG)
ref. 5782	H379AGK.204		52,39 €	para uso con contra-ángulo (CA)

PRODUCTO DESTACADO

Fresas para quitar residuos de la parte labial/vestibular. Para la eliminación de los restos de adhesivos, una vez se han retirado brackets o bandas. Son instrumentos diamantados y de carburo de tungsteno para la eliminación de los restos de adhesivos, una vez acabado el tratamiento ortodóntico con brackets y bandas, sin dañar el esmalte. Gracias a su dentadura especial, estas fresas quitan los residuos de adhesivo, de una manera suave sin dañar el esmalte después del tratamiento ortodóntico. Sus filos espirales son especialmente apropiados para quitar materiales blandos de una forma precisa y rápida. Estas fresas se usan con poca presión, lo que cual permite eliminar capas muy finas, con mínima generación de calor. Están provistas de puntas sin cortes para no dañar la encía y de un bisel de seguridad para eliminar la formación de ranuras. Para uso con turbina (FG).

KIT STRIPPING LM - CELLO

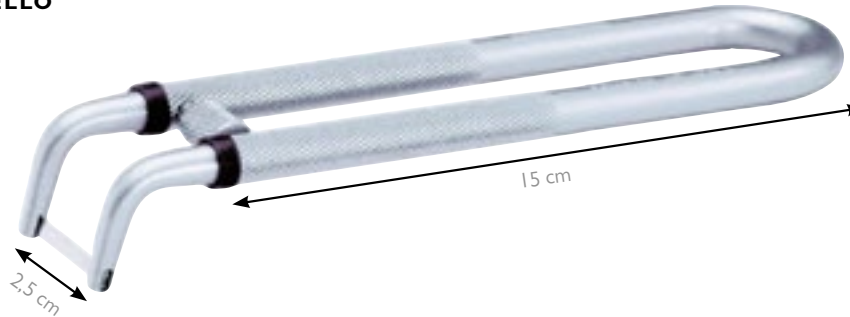

15 cm

2,5 cm



MANGO LM - CELLO

Marca: LM

Descripción: Mango LM - Cello para Stripping

Ref. 4278

59,27 €

TIRAS LM - CELLO

Marca: LM

Descripción: Tiras LM para mango Cello (ref. 4278)

50 unidades.

Grosor 1 cara = 0,12 mm

Grosor 2 caras = 0,18 mm

Grosor parte lisa = 0,07 mm

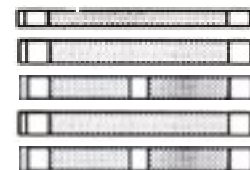

Ref. 4279	1 cara 2 mm	31,13 €
Ref. 4280	1 cara 3 mm	31,13 €
Ref. 82565	1 cara 3 mm con metal liso en el centro	31,13 €
Ref. 4281	2 caras 3 mm	52,73 €
Ref. 99913	2 caras 3 mm con metal liso en el centro	52,73 €

Para stripping en zonas posteriores y anteriores pero dado su forma alargada, es especialmente útil para las zonas posteriores llegando fácilmente a los molares. Para uso principalmente en Ortodondia para el pulido de contactos y stripping antes de colocar bandas etc.

Otros usos incluyen:

- Profilaxis
- Para la retirada de sarro en la zona de contacto.
- La cinta sirve como transportador de pasta, durante el acabado de las superficies interproximales.
- Restauración
- Acabado de las superficies interproximales y de contacto.
- Acabado de la técnica kofferdam o de matriz
- Estética y Prótesis
- Acabado de laminados, rellenos y juntas de cemento de las coronas

kit stripping

proclinic



STRIPPING

Marca: Proclinic

Desde
18,79€

12 unidades

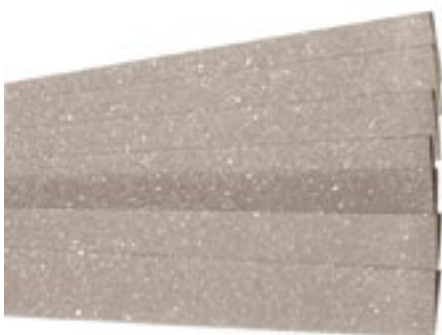

MANGO PARA STRIPPING

Marca: Proclinic

Descripción: Mango de acero inoxidable operado manualmente para garantizar un control perfecto, para uso con tiras de una o dos caras, su guía incisal evita el corte de tejido blando. Mango y tiras esterilizables en autoclave, aire seco o en frío. Longitud de tiras: 12 cm.

Control más preciso con el uso del mango:

- La guía incisal ayuda a prevenir la laceración de los tejidos
- Agarra las tiras abrasivas de acero inoxidable hasta la parte más fina
- También acepta tiras de plástico y tela
- Autoclavable

Ref. L6970 34,99 €

TIRAS STRIPPING UNA CARA

Descripción: 12 unidades. Grosor 1 cara : 0,21 mm x 15cm largo

Ref. L6971	4 mm.	18,79 €
Ref. L6972	6 mm.	18,79 €
Ref. L6973	8 mm.	18,79 €

TIRAS STRIPPING DOS CARAS

Descripción: 12 unidades. Grosor 2 caras : 0,3 mm x 15 cm largo

Ref. L6974	4 mm.	21,89 €
Ref. L6975	6 mm.	21,89 €
Ref. L6976	8 mm.	21,89 €

TIRAS DE STRIPPING. ABRASIÓN MEDIA

Marca: G&H Wire

Descripción: 12 tiras

1 cara: 0,21 mm ancho x 15 cm de largo

2 caras: 0,30 mm ancho x 15 cm de largo

Ref. L2104 1 cara 4 mm

Ref. L8056 1 cara 6 mm **19,99 €**

Ref. L2101 2 caras 4 mm

Ref. L2102 2 caras 6 mm

Ref. L2103 2 caras 8 mm **22,99 €**



Sólo por
29,99 €

MEDIDORES GALGAS PARA STRIPPING

Marca: Bestdent

Descripción: Con 6 medidas.



Ref. L8801

29,99 €



INSTRUMENTAL DE ORTODONCIA:

Más información



Ref. 060				
Double face	without ring			
Intensiv Wa.	OS 90	OS 40	OS 25	OS 15
µm	90	40	25	15
	separating	contouring	prepolishing	prepolishing

KIT ORTHO-STRIP

Marca: Intensiv

Descripción: Kit de 4 tiras. 90, 40, 25 y 15 micras (0,408 mm, 0,159 mm, 0,128 mm y 0,111 mm). Dos caras.

Ref. L0190 162,99 €

REPOSICIONES ORTHO-STRIP

Descripción: Reposiciones de 1 tira en cada envase. Dos caras

Ref. L0191 90 micras (0,408 mm.) 41,45 €

Ref. L0192 60 micras (0,272 mm.) 41,45 €

Ref. L0193 40 micras (0,159 mm.) 41,45 €

Ref. L0194 25 micras (0,128 mm.) 41,45 €

Ref. L0195 15 micras (0,077 mm.) 41,45 €

RECOMENDACIONES

1. Coloque la tira / lima seleccionada en la cabeza EVA 61 LRG KAVO de 0,8mm de recorrido, con una simple presión: La velocidad máxima recomendada 10.000 a 20.000 r.p.m. en contra ángulo azul.

2. Coloque la posición deseada con la rosca de la cabeza giro de 360° de posición.

3. Guíe cuidadosamente la cabeza y la lima hacia el espacio que se quiera trabajar, con un movimiento de vaivén en dirección buco-lingual y superficial, nunca se debe forzar la lima.

4. Irrigue con suficiente agua la lima, para que no se obstruya y no se embote el diamante. Así puede mantener la abrasividad de corte.

5. El cuidado y limpieza de la lima se hace como cualquier instrumento de diamante normal

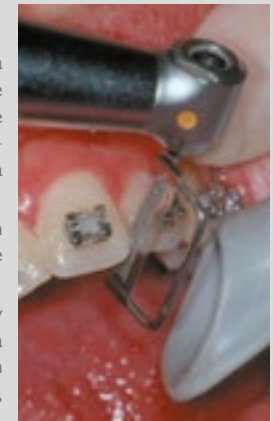

CABEZAS Y CONTRÁNGULOS:

Se pueden utilizar las limas Ortho Strip con las siguientes cabezas y contrángulos:

Kavo 61LRG Kavo 2061 CHC Stroke 0,8mm Max 20.000rpm	Kavo 61 LG Stroke 0,8mm max 10.000rpm	NSK Ti50L Stroke 1,4mm	Sirona T04L Stroke 0,4mm
Sirona T111 Profin Stroke 1,1mm	W+H Wa- 67/0.4TL Profin Stroke 0,4mm Max 20.000rpm	W+H Wa- 67/0.4TL Profin Stroke 1,1mm max 20.000rpm	

PRODUCTO DESTACADO

Tiras especialmente diseñadas para uso con la pieza de mano EVA 61 LRG de Kavo. Para abrir espacios interdientales. Por ejemplo, antes de la colocación de bandas ortodónticas. Para contornear y pulir esmalte. La superficie del esmalte queda con menos surcos y menos abrasión que en el caso de las fresas de tungsteno o diamante utilizadas para el mismo fin. Es suficiente utilizar 60 segundos con cada dimensión de las tiras Ortho-Strip para lograr una superficie óptima.

INSTRUMENTAL DE ORTODONCIA: MISCELÁNEA



ORTHO-STRIP DE UNA CARA

Marca: Intensiv

Descripción: Kit de 6 unidades

Ref. L0243 177,99 €

REPOSICIÓN EVA SYST ORTHO STRIP

Descripción: 1 unidad. Una cara.

Ref. L0244 OS40L 40 µm Izquierda 35,69 €

Ref. L0245 OS25L 25 µm Izquierda 35,69 €

Ref. L0246 OS15L 15 µm Izquierda 35,69 €

Ref. L0247 OS40R 40 µm Derecha 35,69 €

Ref. L0248 OS25R 25 µm Derecha 35,69 €

Ref. L0249 OS15R 15 µm Derecha 35,69 €

STRIPPING



KIT IPR-DISTANCE CONTROL 8 UNID.

Marca: Leone -Intensiv

Descripción: Autoclavable la parte metálica.

Espesores: 0,10; 0,15; 0,20; 0,25; 0,30; 0,40; 0,50 y 1,00 mm. Instrumento manual en acero inox para la medición y control de la distancia creada entre los dientes durante el procedimiento de stripping. El Distance- Control consiste en tiras metálicas con diferentes espesores que permiten medir y controlar el espacio obtenido entre los elementos. Ventajas: larga duración gracias al acero inox y manipulación segura gracias a su sujeción.

Ref. L9519 8 unidades

64,80 €



STRIPPING

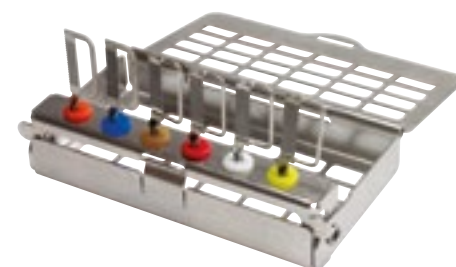

ORTHO-STRIP LIMAS DOBLE CARA

Marca: Leone -Intensiv

Descripción: Surtido de 6 limas ortho-strip

Ref. L9402 6 limas (KL-015/KL-025/KL-040/KL-060/KL-OS80C/KL-OSO80P)

153 €

LIMAS ORTHO-STRIP CON BANDEJA ESTERILIZABLE

Descripción: Surtido de 6 limas ortho-strip con bandeja esterilizable

Ref. L9401 Bandeja esterilizable

+ 6 limas (KL-OS015/KL-OS025/KL-OS040/KL-OS060/

KL-OS80C/KL-OSO80P) y 8 soportes de silicona identificativos surtidos

172,50 €

Tira de diamante oscilante para la reducción interdental bilateral de las dimensiones de los dientes en Ortodoncia

STRIPPING



ORTHO-STRIPS

Marca: Leone -Intensiv

Descripción: Tira de diamante oscilante para la reducción interdental bilateral de las dimensiones de los dientes de Ortodoncia.

- KL-OS08OP: 8µm ultrafino, apertura de los puntos de contacto
- KL-OS40: 40µm fino, primer paso para la creación del espacio
- KL-OS60: 60µm mediano, segundo paso para la creación del espacio
- KL-OS80C: 80µm grueso, creación del espacio, alta eficiencia de corte
- KL-OS40: 40µm fino, acabado de las superficies
- KL-OS15: 15µm extrafino, pulido de las superficies

Ref. L9520 4 limas (KL-OS60/KL-OS40/KL-OS25/KL-OS15) **102,50 €**

Ref. L9402 6 limas (KL-OS015/KL-OS025/KL-OS040/KL-OS060/
KL-OS80C/KL-OSO80P) **153,00 €**

Ref. L9521 Opener 3 limas de 8 micras (KL-OS08OP) **76,90 €**

Ref. L9522 Coarse/Grueso 3 limas de 80 micras (KL-OS80C/3) **76,90 €**

3 Limas µm	Doble Cara	Una Cara	
		Derecha	Izquierda
15	L9524	L02521	L02526
25	L02520	L02522	L02525
40	L9523	L02523	L02524

76,90 €

76,90 €

76,90 €



**APPROX OPENER.
UN LADO 80 MICRA**



Marca: Leone -Intensiv
Características: 1 caja de 3 sierras.

Ref. L9600 1 Lado **72,00 €**

Ref. L9601 2 Lados **72,00 €**

Strip manual metálico dentado para la apertura de los contactos cerrados entre los dientes durante la terapia Ortodóntica. Diseñado para consentir la apertura manual de los puntos de contacto particularmente estrechos. También se puede usar para retirar el exceso de adhesivo en el área de la corona. Dentada y diamantada por un solo lado 8 micras

**ORTHO STRIP MANUAL
GRANO GRUESO / MEDIANO**

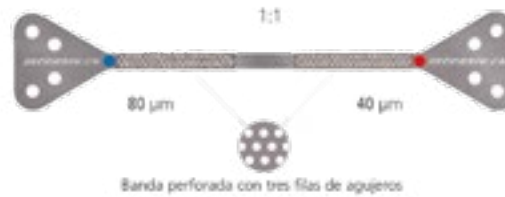

Marca: Leone -Intensiv

Ref. L9598 1 caja de 6 tiras. **66,40 €**

Protocolo I.P.R. Ortodoncia Stripping. Tira metálica manual con sujeción diamantada y perforada para la reducción y acabado del esmalte interproximal. Dos mangos para una mejor sujeción manual durante el tratamiento. Esterilizable y reutilizable. Grano Grueso 80 micras / Grano Medio 40 micras

**ORTHO STRIP MANUAL
GRANO FINO / EXTRAFINO**

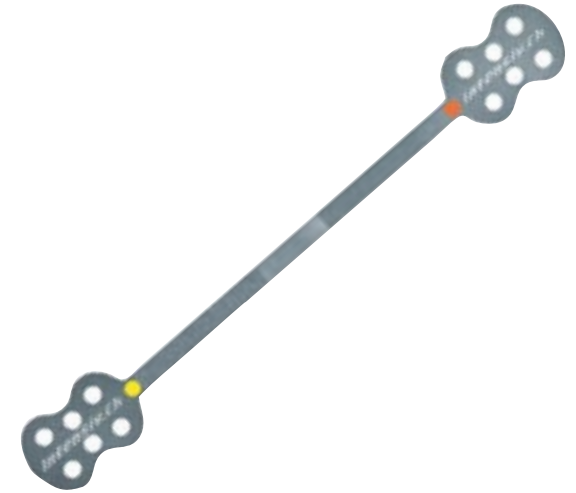

Marca: Leone -Intensiv

Ref. L9599 1 caja de 6 tiras. **70,68 €**

Protocolo I.P.R. Ortodoncia Stripping. Tira metálica manual con sujeción diamantada y perforada para el pulido final del esmalte interproximal. Dos mangos para una mejor sujeción manual durante el tratamiento. Esterilizable y reutilizable. Grano fino 15 micras / Grano Extra fino 08 micras.



KIT INTENSIV SWINGLE CON CONTRA-ÁNGULO SIN LUZ

Marca: Leone -Intensiv

Descripción: Contra-ángulo sin luz W&H Synea, Expulsador KL-053, Pulidor de boquilla KL-054, Intensive Ortho- Strips KL-OS40, Intensive Ortho-Strips KL-OS25, Intensive Ortho-Strips KL-OS15, Intensive Ortho-Strips Opener KL-OS080P, Intensive Ortho-Strips Coarse KL-OS80C.

Ref. L9527

785,00 €

 Mas información



KIT INTENSIV SWINGLE CON CONTRA-ÁNGULO CON LUZ

Descripción: Contra-ángulo con luz W&H Synea, Expulsador KL-053, Pulidor de boquilla KL-054, Intensive Ortho- Strips KL-OS40, Intensive Ortho-Strips KL-OS25, Intensive Ortho-Strips KL-OS15, Intensive Ortho-Strips Opener KL-OS080P, Intensive Ortho-Strips Coarse KL-OS80C.

Ref. L9525

1 120,99 €

**KIT INTENSIV IPR SET CON CONTRA-ÁNGULO
Y BANDEJA DE ACERO INOXIDABLE ESTERILIZABLE EN AUTOCLAVE**

Descripción: 1 Bandeja esterilizable / 1 contra-ángulo oscilante luz / 1 expulsador / 1 Ortho-Strips KL-OS080P / 1 Ortho-Strips KLOS80C / 1 Ortho-Strips KL-OS60 / 2 Ortho-Strips KLOS40 / 1 Ortho-Strips KL-OS15 / 1 AproxOpener KL-AO2018DS / 1 AproxOpener KL-AO2018OS / 1 IPR-Distance Control KL-IPR-DC010 / 1 IPR-Distance Control KL-IPR-DC015 / 1 IPR-Distance Control KL-IPR-DC20 / 1 IPR-Distance Control KL-IPR-DC40 / 1 IPR-Distance Control KL-IPR-DC50 / 2 Ortho -Strips Manual Coarse/Medium KL-OSM8040 / 2 Ortho -Strips Manual Fine/Extrafino KL-OSM1508

Ref. L8135 Kit con contra-ángulo con luz

1.490,00 €

Ref. L8136 Kit con contra-ángulo sin luz

1.190,00 €



Aplicación eficaz de las tiras oscilantes con movimiento en posición fija o rotación libre. El sistema IPR Intensiv permite la reducción del esmalte proximal de uno o más elementos dentales, con el objetivo de obtener una reducción en línea a las exigencias del tratamiento ortodóntico. El uso de un contra-ángulo con movimientos permite la aplicación precisa y controlada de los instrumentos abrasivos con el fin de garantizar la máxima precisión y confort del stripping. -Movimiento oscilante de 0,9mm; 20.000 oscilaciones con 40.000 rpm. - 12 posiciones fijas (cada 30° sobre 360°).- Movimiento libre para el posicionamiento del Ortho-Strips en la posición deseada. - Posición fija para el uso de tiras Ortho-Strips para el procedimiento IPR. Indicaciones: La utilización con limas oscilantes para la reducción del esmalte interproximal durante los protocolos IPR en Ortodoncia. Ventaja: 20.000 oscilaciones por minuto para la máxima prestación de uso de las limas.

INSTRUMENTAL DE ORTODONCIA: MISCELÁNEA

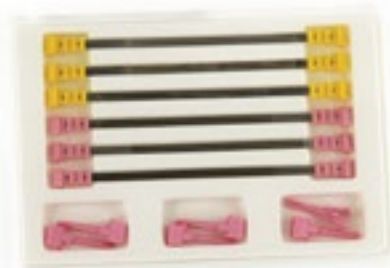

KIT COMBISTRIP

Marca: SDC

Descripción: KIT 6 Unidades

Ref. L5244

167,99 €



COMBISTRIP ULTRAFINO

Marca: SDC

Descripción: Envase 3 Unidades

Ref. L5245

85,99 €

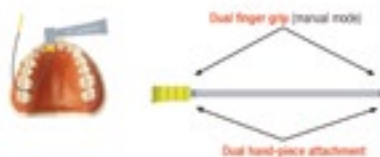

COMBISTRIP FINO

Marca: SDC

Descripción: Envase 3 Unidades

Ref. L5246

85,99 €

INSTRUMENTAL DE ORTODONCIA: MISCELÁNEA



L5248

POLYSOFT ULTRAFINO

Marca: SDC

Descripción: Envase 25 Unidades

Ref. L5248

46,49 €



L5249

POLYSOFT EXTRAFINO

Marca: SDC

Descripción: Envase 25 Unidades

Ref. L5249

46,49 €



L5250

POLYSOFT FINO

Marca: SDC

Descripción: Envase 25 Unidades

Ref. L5250

46,49 €



L5251

POLYSOFT MEDIO

Marca: SDC

Descripción: Envase 25 Unidades

Ref. L5251

46,49 €

Pulido con alto brillo tras la reducción interproximal, restauraciones, o para los tratamientos de profilaxis. Polysoft es una tira fina de poliéster con revestimiento abrasivo ultra-fino en una cara. Excelente para el acabado de las áreas interproximales y superficies subgingivales, proporciona mucho brillo al esmalte, los composites y los cementos.

INSTRUMENTAL DE ORTODONCIA: MISCELÁNEA



KIT DE INTRODUCCIÓN SDC-IRS G5-PRO LIGN (PIEZA DE MANO NSK)

Marca: SDC

Descripción: 1kit = 1 pieza SDC-NSK Ti Max X55 Water; 1x G5-ProLign 0.1, 0.2, 0.3, 0.4, 0.5 doble cara + 1 x 0.1 y 0.2 un lado; 1 x CombiStrip Ultra fino + 1 x CombiStrip fino, 1 x G5-UltraSoft; 1 x Galga para medir 5 piezas; 20 x soportes de cuchillas G5.

Ref. L5254

1.201,99 €

1 pieza SDC-NSK Ti Max X55 Water, reducción 4:1, stroke 1.4. (Velocidad de ajuste de micromotor: 40'000 rpm, Velocidad de trabajo recomendada: 10'000 rpm)



KIT DE INTRODUCCIÓN SDC-IRS G5-PRO STRIP

Marca: SDC

Descripción: 1kit= 1x Pieza de Mano SDC-SIRONA II Water, G5 ProStrip Set(ref.L5238), + 1x CombiStrip (ref. L5245)+ 1x Kit Measuring gauge set, 5pc s (ref.L5252) +20x Mango G5

Ref. L5225

1.210,99 €

KIT DE INTRODUCCIÓN SDC-IRS G5-PRO LIGN

Marca: SDC

Descripción: 1kit= 1x Pieza de Mano SDC-SIRONA II Water+1x G5 ProLign Set (ref.L5229) +1x CombiStrip (ref. L5245)+ 1x CombiStrip (ref. L5246) + 1 x Kit Measuring gauge set, 5pcs (ref. L5252) +20x Mango G5

Ref. L5226

1.261,99 €



KIT DE ORTODONCIA MINI SDC-IRS

Marca: SDC

Descripción: 1kit = 1x G5 ProLign Set+ 1x CombiStrip (ref. L5245)+ 1x CombiStrip (ref. L5246) + 1x Kit Measuring gauge set, 5pcs (ref. L5252) +5x Mango G5

Ref. L5227

291,99 €

Cantidades: 4 ProLign (tiras calibradas dos caras), 2 ProLign (tiras calibradas una cara), 2 CombiStrip (tiras en forma de ángulo (UF+F)), 1 Measuring gauge 5 (pulido super fino), 5 Shanks (universales)

INSTRUMENTAL DE ORTODONCIA: MISCELÁNEA



SET G5 PROLIGN + G5 ULTRASOFT

Marca: SDC

Descripción: Set 7 unidades: All G5-ProLign+ 1 G5-UltraSoft

Las tiras G5-ProLign son especialmente adecuadas para preparaciones mínimamente invasivas de ortodoncia seguras y precisas. Tratamiento seguro y cómodo. Excelentes herramientas con tiras de espesor perfectamente calibradas, para una reducción interproximal controlada.

Todos G5-ProLign + 1 G5-UltraSoft

Ref. L5229

211,99 €



G5-PROLIGN 3 UNIDADES

Marca: SDC

Descripción: SET 3 Unidades

Ref. L5234 G5-PROLIGN 0.10 mm UNA CARA **95,99 €**

Ref. L5235 G5-PROLIGN 0.20 mm UNA CARA **95,99 €**

INSTRUMENTAL DE ORTODONCIA: MISCELÁNEA



SET ALL G5-PROSTRIP + G5-ULTRASOFT

Marca: SDC

Descripción: SET 6 Unidades

Ref. L5238

151,99 €



G5-PROSTRIP 3 UNIDADES

Marca: SDC

Descripción: 3 Unidades

Ref. L5239 G5-PROSTRIP 15 micras **75,99 €**

Ref. L5240 G5-PROSTRIP 25 micras **75,99 €**

Ref. L5241 G5-PROSTRIP 40 micras **75,99 €**

Ref. L5242 G5-PROSTRIP 15 micras UNA CARA **75,99 €**

Ref. L5243 G5-PROSTRIP 25 micras UNA CARA **75,99 €**



G5-ULTRASOFT 6 MICRAS PARA PULIR

Marca: SDC

Descripción: Envase 3 Unidades. Los dentistas y ortodoncistas tradicionales no están acostumbrados a realizar el pulido del esmalte de la zona tratada después de la reducción interproximal con una tiras inferiores a 15 micras SDC ha creado una tira de 6 micras ideal para pulir y terminar el tratamiento interproximal, dejando la superficie del esmalte tratada suave como el esmalte natural.

Ref. L5247

73,99 €

INSTRUMENTAL DE ORTODONCIA: MISCELÁNEA



G5-ULTRASOFT

Marca: SDC

Descripción: El G5-Shank es un soporte de cuchilla universal de nuevo desarrollo para ser usado con todos los instrumentos del G5.

Ref. L5236 40u.

20,19 €

PIEZA DE MANO SIRONA II WATER TI



Marca: SDC

Descripción: "Pieza de Mano Sirona de Titanio.

Velocidad Micromotor: 20/25'000 rpm.

Velocidad ideal 8'000 rpm. Reducción 2,4:1"

Ref. L5253 1 Unidad

1.008,99 €

★ NOVEDAD

MEDIDORES / GALGAS PARA STRIPPING



¡ Mas información



Marca: Dentasonic

Descripción: Para medir la distancia interdental que existe antes y después de realizar stripping. Completamente esterilizable en autoclave. 6 grosores diferentes: 0,1; 0,15; 0,2; 0,3; 0,4 y 0,5.

Ref. L3650

50,00 €

★ NOVEDAD

LIMAS DIASTRIP



L3652 Kit una cara 5 limas (2x15; 25, 40, 60)

110 €

	L3657	L3658	L3659	L3660
Grano μ m	15	25	40	60
Grosor un lado mm	0,08	0,1	0,15	0,20

5 unidades

110 €

L3651 Kit doble cara 5 limas (2x15; 25, 40, 60)

110 €

	L3653	L3654	L3655	L3656
Grano μ m	15	25	40	60
Grosor dos lados mm	0,10	0,15	0,20	0,30

5 unidades

110 €

L3661 Kit doble cara 5 limas serradas (2x15; 25, 40, 60)

110 €

SERRADAS

	L3662	L3663	L3664
Grano μ m	15	25	40
Grosor dos lados mm	0,10	0,15	0,20

5 unidades

110 €

Marca: Dentasonic

Descripción: Limas de diamante oscilantes para reducción interdental del tamaño del diente, bilateral o monolateral, y acabado y pólido en ortodoncia o restauración.

★ NOVEDAD

DENTASONIC KIT



Marca: Dentasonic

Descripción: Kit Profesional en caja de estaño con limas DiaStrip para reducción interdental del tamaño del diente, bilateral o monolateral, y acabado y pólido en ortodoncia o restauración. Nueva pieza de mano oscilante con refrigerador de agua con un radio de 4:1; además tiene una cabeza (rotatoria) separada, para fresas o pulidores con RA \varnothing 2.35mm; y un medidor de 6 grosores.

Ref. L3665 Kit Duo Profesional

1.198 €

ENVASE: 4 limas diastrip de 2 lados, 4 limas diastrips de 1 lado, dos diastrips para pulir blancas, 2 pulidores para remover restos de brackets, 1 galga con 6 medidas, 1 refrigerador de agua Dentasonic HP, 1 cabeza para fresas o pulidores con RA \varnothing 2.35mm; 1 expulsador

★ NOVEDAD



Marca: Dentasonic

Descripción: Kit Inicial en caja de estaño con limas DiaStrip para reducción interdental del tamaño del diente, bilateral o monolateral, y acabado y pólido en ortodoncia o restauración. Nueva pieza de mano oscilante sin refrigerador de agua con un radio de 4:1

Ref. L3666 Kit Starter Inicial

798 €

ENVASE: 4 limas diastrip de 2 lados, 4 limas diastrips de 1 lado, 1 galga con 6 medidas, 1 Dentasonic HP sin refrigerador de agua, 1 expulsador



Descuentos según volumen de compra: **5%** a partir de 500€ / **10%** a partir de 1.000€ / **15%** a partir de 1.500€

INSTRUMENTAL DE ORTODONCIA: MISCELÁNEA

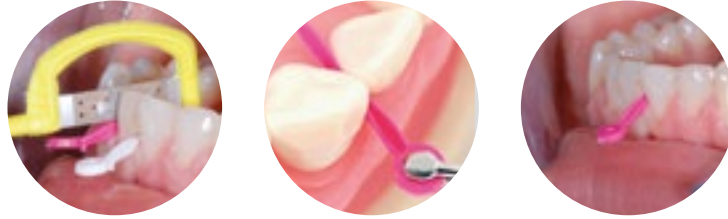

CUÑAS SDC

Marca: SDC

Descripción: 100 cuñas en cada envase.

- Ref. L5220** Cuña Ondulada Ancha Orthofile **78,99 €**
- Ref. L5221** Cuña Ondulada Media Orthofile **78,99 €**
- Ref. L5222** Cuña Ondulada Estrecha Orthofile **78,99 €**



LIMAS SUNSET STRIP

Marca: GESTENCO



				
I lado	L8090	L8091	L8092	L8093
Tipo	Super Fina	Fina	Media	Gruesa
Grosor	0.08	0.10	0.13	0.18

Utilizar con mango Sunset Strip L8089. Las limas versátiles de un lado Sunset Strip son perfectas para contornear y acabar restauraciones de composite en un solo diente.

26,19 €

				
2 lados	L8094	L8095	L8096	L8097
Tipo	Super Fina	Fina	Media	Gruesa
Grosor	0.11	0.15	0.21	0.30

Utilizar con mango Sunset Strip L8089. Excelentes para contornear y acabar restauraciones de composite y especialmente buenas para reducciones interproximales.

29,95 €

Ref. L8089 Mango



26,19 €

O'STRIPPERS



O'STRIPPERS KIT LIMAS

Marca: Komet

Descripción: Juego de Limas que contiene 1 de cada (de la L5942 a L5945). Los instrumentos deben utilizarse exclusivamente con el contra-ángulo oscilante OS30 de Komet.

Ref. L5941 **192,26 €**

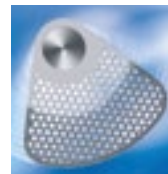

REPUESTOS LIMAS

- Ref. L5942** OSIM 1 x 0,30 mm (2 caras). Diamante grano normal **48,05 €**
- Ref. L5943** OSIF 1 x 0,15 mm (2 caras). Diamante grano fino **48,05 €**
- Ref. L5944** OS2F 1 x 0,30 mm (2 caras). Diamante grano fino **48,05 €**
- Ref. L5945** OS2M 1 x 0,45 mm (2 caras). Diamante grano normal **48,05 €**

Komet ha desarrollado una solución fiable para un stripping oscilante seguro y eficiente. El nuevo disco de segmento oscilante de 60° conviene por su tamaño: con un radio de 1,4 cm y un ángulo de giro de 30°, puede aplicarse incluso en condiciones de espacio muy reducidas. No necesita protector de disco. En comparación con los discos rotatorios de radio completo con diámetros de hasta 2,2 cm, que además requieren añadir protector de disco, el disco de segmentos ofrece las mejores condiciones para el stripping en zonas de difícil acceso. Con el diseño patentado en panel del disco segmentado oscilante dispone Ud. de un innovador instrumento que consigue unos resultados de tratamiento convincentes gracias a su óptima visibilidad y buen transporte de virutas.

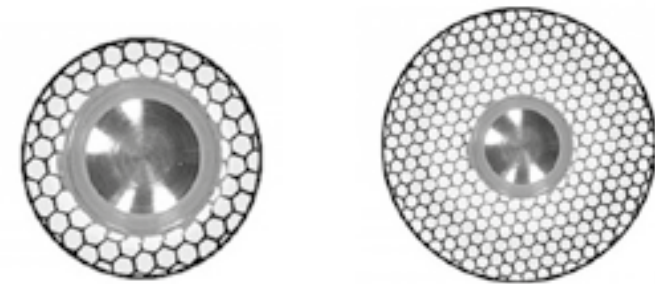

DISCOS DIAMANTE

Marca: Komet

Descripción: Discos de stripping, use protector. Se recomienda usar mandril 303.

Ref. 84700 Disco diamante 8934A.900.100, 1x 0,15 mm (max 30000min -1/rmp) **24,75 €**

Ref. 84701 Disco diamante 8934A.900.180, 3 x 0,15mm (max 25000min -1/rmp) **36,89 €**

DESTORNILLADOR PARA MINI IMPLANTES

Marca: Leone

Ref. L1167 Destornillador **98,29 €**

Ref. L1168 Punta para destornillador **26,56 €**



ADAPTADOR MECÁNICO MINI-IMPLANTES

Marca: Leone

Características: Adaptador para poder utilizar la pieza de mano, especialmente en zonas difíciles de llegar manualmente. Mantiene el ángulo elegido.

Ref. L1710 **22,96 €**

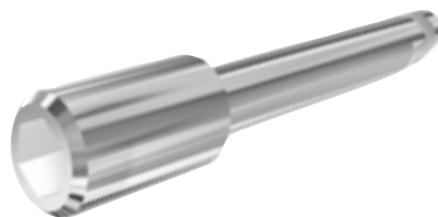

ADAPTADOR PARA INSTRUMENTAL MANUAL

Marca: Leone

Características:

Permite utilizar el Atornillador Manual (L1727), la Llave Angulada (L1726) y la Carraca (L0977) para la aplicación de mini implantes en zonas posteriores donde el acceso es más difícil.

Ref. L1711 **15,59 €**



ATORNILLADOR MANUAL PARA MINI IMPLANTES

Marca: Leone

Descripción:

Estas dos referencias (L1726, L1727) ayudan especialmente la colocación de los mini implantes en zonas posteriores donde es más difícil llegar con el atornillador normal (L1167).

Es imprescindible utilizar el adaptador L1711 con el atornillador manual.

Ref. L1727 **15,59 €**



CARRACA PARA MINI IMPLANTES

Marca: Leone

Características: Permite introducir fácilmente los mini-implantes.

Para uso con el adaptador L1711.

Ref. L0977 **165,62 €**



BISTURÍ CIRCULAR MECÁNICO

Marca: Leone

Ref. L1144

32,32 €

Para la preparación para la inserción de los mini implantes ortodónticos. Fabricado en titanio de calidad médica. Se utiliza con el contraángulo en baja velocidad para realizar el opérculo sobre la mucosa adherente.



BISTURÍ CIRCULAR MINI-IMPLANTES

Marca: Leone

Descripción: Bisturí circular de titanio que se utiliza en conjunto con el mango de atornillador (L1167) o el Atornillador Manual (L1727).

Ref. L1712

32,32 €

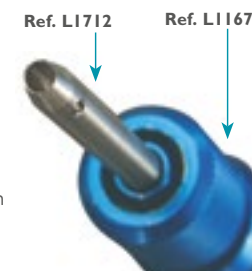

GAMA RENOVADA DE INSTRUMENTAL CLÍNICO

CALIDAD DE SERIE

Selecta
aleación de
materiales

Fabricado
en Europa

Avanzada
tecnología

Durabilidad

Te presentamos la gama renovada de instrumental clínico de Proclenic. Fabricada en Europa con la más avanzada tecnología a partir de una estudiada aleación de materiales. Una completa selección premium, con más de 200 instrumentos, que ofrece al profesional una selecta variedad de la más alta calidad.

