



Absorbent paper points
ISO COLOUR CODED
200 units

proclinia

15	20	25	30	35	40
15	20	25	30	35	40



proclinic

7

Endodoncia

Agujas de irrigación	292
Aparato cortar guttapercha.....	276
Arcos de young	299
Cajas de endodoncia	282
Clamps.....	300
Diques de goma	295
Endodoncia marca Bestdent.....	262
Endodoncia marca Kerr	266
Endodoncia marca Maillefer	246
Endodoncia marca Micromega.....	264
Endodoncia marca Proclinic	240
Endodoncia marca Ultradent	265
Endodoncia marca VDW.....	256
Esponjeros	285
Fresas Endo.....	295
Guttapercha Termoplástica	267
Irrigadores y Disolventes.....	290
Léntulos	260
Perforador de diques.....	298
Porta-clamps.....	298
Puntas de guttapercha	270
Puntas de guttapercha no standarizadas.....	275
Puntas de papel	278
Quelantes.....	288
Reglas de endodoncia.....	286
Topes para limas.....	287



LIMAS K

Marca: Proclinic

DESDE
9,95 €

Caja 6 u.

Características: Caja de 6 u. N° 10 al 40: **9,95 €/u.**

Características: Caja de 6 u. Resto de N°.: **11,50 €/u.**

limas K

proclinic

N°	21mm. Ref.	25mm. Ref.	31mm. Ref.
06	49907	49909	
08	49908	49910	81030
10	8134	8121	81031
15	8135	8122	81032
20	8136	8123	81033
25	8137	8124	81034
30	8138	8125	81035
35	8139	8126	81036
40	8140	8127	81037
45	8141	8128	81038
50	8142	8129	81039
55	8143	8130	81040
60	8144	8131	81041
70	8145	8132	81042
80	8146	8133	81043
surtido 15 al 40	8162	8161	81044

Instrumentos manuales para ensanchar los canales radiculares antes de su obturación. Disponen de mango de plástico y tope de goma. Código de colores ISO para facilitar su identificación. Esterilizable en autoclave.



LIMAS HEDSTROEM

Marca: Proclinic

DESDE
9,95 €

Caja 6 u.

Características: Caja de 6 u. N° 10 al 40: **9,95 €/u.**

Características: Caja de 6 u. Resto de N°.: **11,50 €/u.**

limas hedstroem

proclinic

N°	21mm. Ref.	25mm. Ref.
08	49911	49912
10	77261	8148
15	77262	8149
20	77263	8150
25	77264	8151
30	77265	8152
35	77266	8153
40	77267	8154
45	77268	8155
50	77269	8156
55	77270	8157
60	77271	8158
70	77272	8159
80	77273	8160
surtido 15 al 40	77274	8163

Instrumentos manuales para endodoncia. Su forma en espiral les permite limpiar detritus de los canales radiculares antes de su obturación. Disponen de mango de plástico y tope de goma. Código de colores ISO para facilitar su identificación. Esterilizable en autoclave.

limas NI-TI

 proclinic















LIMAS NI-TI

Marca: Proclinic

24,65 €

Caja 6 u.

Características: Caja de 6 u. N° 15 al 80 **24,65 €/u.**

	N°	21mm. Ref.	25mm. Ref.
	15	7701	7713
	20	7702	7714
	25	7703	7715
	30	7704	7716
	35	7705	7717
	40	7706	7718
	45	7707	7719
	50	7708	7720
	55	7709	7721
	60	7710	7722
	70	7711	7723
	80	7712	7724

Limas fabricadas en níquel-titanio para dotarlas de una mayor flexibilidad y de memoria de forma.

Endodancia marca Proclinic

léntulos

 proclinic







LÉNTULOS

Marca: Proclinic

Características: Caja de 4 u. N° 25 al 40

11,95 €

Caja 4 u.

	N°	25mm. Ref.
	25	8180
	30	8181
	35	8182
	40	8183

Léntulos manuales para endodancia, diseñados para introducir la pasta de obturación dentro del canal radicular evitando la formación de burbujas. Esterilizable en autoclave.

puntas de papel ISO

proclinic



PUNTAS DE PAPEL ISO

Marca: Proclinic

Características: Caja de 200 puntas: Colores ISO en su extremo para identificación fácil y precisa. Longitud 28,5 mm

9,50 €

Caja 200 u.

N°	Ref.
15	8184
20	8185
25	8186
30	8187
35	8188
40	8189
45	8190
50	8191
55	8192
60	8193
70	8194
80	8195

Puntas de papel absorbentes ideales para secar los canales radiculares preparados con instrumentos convencionales antes de su obturación. Código de colores Iso en su extremo para facilitar su identificación.

ensanchadores

proclinic



ENSANCHADORES

Marca: Proclinic

DESDE
9,95 €

Caja 6 u.

Características: Caja de 6 u. N° 10 al 40: **9,95 €/u.**

Características: Caja de 6 u. Resto de N°.: **11,50 €/u.**

N°	Ref.	25mm. Ref.
06	49913	49915
08	49914	49916
10	77275	8165
15	77276	8166
20	77277	8167
25	77278	8168
30	77279	8169
35	77280	8170
40	77281	8171
45	77282	8172
50	77283	8173
55	77284	8174
60	77285	8175
70	77286	8176
80	77287	8177
surtido 15 al 40	77288	8164

Instrumentos manuales para ensanchar los canales radiculares antes de su obturación. Disponen de mango de plástico y tope de goma. Código de colores ISO para facilitar su identificación. Esterilizable en autoclave.

espaciadores

 proclinc



ESPACIADORES

Marca: Proclinc
 Características: Espaciadores manuales diseñados para la condensación lateral y vertical de la guttapercha. 6 u.

9,95 €

Caja 6 u.

- Ref. 7730** Espaciador Punta N.15-40 (25mm)
- Ref. 7731** Espaciador Punta N.15 (25mm)
- Ref. 7732** Espaciador Punta N.20 (25mm)
- Ref. 7733** Espaciador Punta N.25 (25mm)
- Ref. 7734** Espaciador Punta N.30 (25mm)
- Ref. 7735** Espaciador Punta N.35 (25mm)
- Ref. 7736** Espaciador Punta N.40 (25mm)
- Ref. 7737** Espaciador Punta Plana N.20 (25mm)
- Ref. 7738** Espaciador Punta Plana N.25 (25mm)
- Ref. 7739** Espaciador Punta Plana N.30 (25mm)
- Ref. 7740** Espaciador Punta Plana N.35 (25mm)

Espaciadores manuales diseñados para la condensación lateral y vertical de la guttapercha.

Endodencia marca Proclinc

puntas de guttapercha

 proclinc















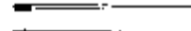







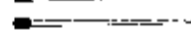

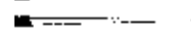
PUNTAS GUTTAPERCHA ISO

Marca: Proclinc
 Características: Caja de 120 puntas (6 tubos x 20 uds.): Colores ISO en su extremo para identificación fácil y precisa. Longitud 28,5 mm.

12,70 €

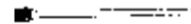
Caja 120 u.

N°	Ref.	
	15	8101 
	20	8102 
	25	8103 
	30	8104 
	35	8105 
	40	8106 
	45	8107 
	50	8108 
	55	8109 
	60	8110 
	70	8111 
	80	8112 

Código de colores ISO en el extremo, para una identificación fácil y precisa.

puntas de guttapercha

proclinic



GUTTAPERCHA. CONICIDAD .04 Y.06

Marca: Proclinic

Características: Caja 60 puntas. Guttapercha que se adapta a los instrumentos con la misma conicidad y medida, por lo que sólo será necesario el uso de un cono de guttapercha para conseguir la obturación.

13,90 €

Caja 60 u.

Nº	Conicidad .04 ref.	Conicidad .06 ref.
15	81782	81792
20	81783	81793
25	81784	81794
30	81785	81795
35	81786	81796
40	81787	81797
45	81788	
Surtido 15-40	81781	81791
Surtido 45-90	81789	

Guttapercha que se adapta a los instrumentos con la misma conicidad y medida, por lo que sólo será necesario el uso de un cono de guttapercha para conseguir la obturación del canal radicular.

puntas de papel

proclinic



PUNTAS DE PAPEL CONICIDAD .04 Y.06

Marca: Proclinic

Características: Caja 100 u.

7,15 €

Caja 100 u.

Nº	Conicidad .04 ref.	Conicidad .06 ref.
15	81800	81807
20	81801	81808
25	81802	81809
30	81803	81810
35	81804	81811
40	81805	81812
Surtido 15-40	81806	81813

Puntas de papel absorbentes que se adaptan a los instrumentos con la misma conicidad y medida.



gates

 proclinic



GATES

Marca: Proclinic
Características: Caja de 6u. 32 mm de largo

17,95 €

Caja 6 u.

Nº	Ref.
1	8113
2	8114
3	8115
4	8116
5	8117
6	8118

Taladro utilizado para ensanchar la entrada del canal radicular, facilitando así la instrumentación manual y mecánica. Longitud: 32 mm.

Endodencia marca Proclinic



peeso

 proclinic



PEESO

Marca: Proclinic
Características: Caja de 6 u. 32 mm de largo.

18,50 €

Caja 6 u.

Nº	Ref.
Peeso 1	81019
Peeso 2	81020
Peeso 3	81021
Peeso 4	81022
Peeso 5	81023
Peeso 6	81024

Taladros utilizados para ensanchar las paredes de los canales radiculares.

limas K



LIMAS K FLEXOFILE - 12C

Marca: Maillefer
Características: Caja de 6 u. **13,80 €/u.**

Nº	21mm. Ref.	25mm. Ref.	31mm. Ref.
□ 15	1481	1431	14862
■ 20	1482	1432	14863
■ 25	1483	1433	14864
■ 30	1484	1434	14865
■ 35	1485	1435	14866
■ 40	1486	1436	14867
Surtido 15-40	14861	14369	14869

Limas Flexofile. Fabricadas en acero inoxidable de alta calidad y trabajadas por torsión, con una resistencia superior a la fatiga. Gracias a la gran flexibilidad progresiva, el instrumento sigue la curva del canal radicular hasta el ápice.

Con punta no cortante (punta Batt) y sin ángulo de transición, lo que favorece la técnica de las "fuerzas balanceadas". Sección triangular con gran capacidad de corte y una mejor eliminación de las virutillas.



Más información



LIMAS K COLORINOX

Marca: Maillefer
Características: Caja de 6 u.
Nº 15 al 40 **13,31 €/u.**
Nº 06 al 10 y 45 al 80 **16,41 €/u.**



PRODUCTO DESTACADO

Limas K Colorinox: Fabricadas en acero sueco finísimo, inoxidable y de altacalidad. Tanto las limas como los ensanchadores, están fabricados por torsión, lo que les confiere una alta resistencia a la fractura, al mantener intactas las fibras del metal.

limas K colorinox

Nº	21mm. Ref.	25mm. Ref.	28mm. Ref.	31mm. Ref.
■ 06	1510	1511		97624
■ 08	1458	1459	15500	1549
■ 10	1451	1460	15551	1526
□ 15	1452	1461	15552	1527
■ 20	1453	1462	15553	1528
■ 25	1454	1463	15554	1529
■ 30	1455	1464	15555	1530
■ 35	1456	1465	15556	1531
■ 40	1457	1466	15557	1532
□ 45	1487	1437		1533
■ 50	1488	1438		1534
■ 55	1489	1439	15560	1535
■ 60	1504	1501	15561	1536
■ 70	1505	1502		1537
■ 80	1506	1503		1538
□ 90	15061	15031		15381
100	15062	15032		15382
110		96941		
120	99326	96942		
Surtido 15-40	14579	14669	15558	15329
Surtido 45-80	15069	15039	15559	15389
Surtido 90-140	99228			

limas k

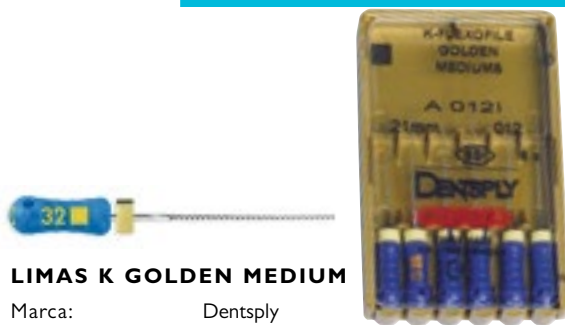

LIMAS K GOLDEN MEDIUM

Marca: Dentsply
Características: Caja de 6 u.

Nº	21mm. Ref.	25mm. Ref.	31mm. Ref.
■ 12	3303	3310	33101
□ 17	3304	3311	
■ 22	3305	3312	
■ 27	3306	3313	
■ 32	3307	3314	
■ 37	3308	3315	
Surtido 90-140	99245	33159	

13,80 €/u.

Golden Medium Limas y ensanchadores con números ISO intermedios que completan la gama standar y evitan el paso de un número a otro, frecuentemente difícil debido a la diferencia de diámetros (5 centésimas entre dos números). La gama GOLDEN MEDIUM es flexible al igual que la gama FLEXOFILE, gracias a su sección triangular y con punta no cortante (punta Batt).



Más información



LIMAS HEDSTROEM

Marca: Maillefer
Características: Caja de 6 u.
Nº 15 al 40 **13,31 €/u.**
Nº 08, 10 y 45 al 80 **16,41 €/u.**



PRODUCTO DESTACADO

Hedstroem Colorinox son limas manuales fabricadas con un tope de silicona premontado. Estas limas de Maillefer miden 25mm y poseen un mango con forma anatómica para una mejor sujeción a la hora de trabajar.

limas hedstroem

Nº	21mm. Ref.	25mm. Ref.	31mm. Ref.
■ 08	1512	1469	15993
■ 10	1513	1471	15961
□ 15	1514	1472	15962
■ 20	1515	1473	15963
■ 25	1516	1474	15964
■ 30	1517	1475	15965
■ 35	1518	1476	15966
■ 40	1519	1477	15967
□ 45	1520	1478	15971
■ 50	1521	1479	15972
■ 55	1522	1470	15973
■ 60	1523	1507	15974
■ 70	1524	1508	15975
■ 80	1525	1509	15976
□ 90	15979	15984	15989
■ 100	15980	15985	15990
110	15981	15986	15991
120	15982	15987	15992
Surtido 15-40	15199	14779	15969
Surtido 45-80	15978	15983	15988

ensanchadores



ENSANCHADORES

Marca: Maillefer
 Características: Caja de 6 u.
 N° 15 al 40: **13,31 €/u.**
 N° 10-45 al 60: **16,41 €/u.**



N°	21mm. Ref.	25mm. Ref.	31mm. Ref.
10	35529	1440	
15	35506	1441	78593
20	35513	1442	
25		1443	99764
30		1444	
35		1445	78594
40		1446	78595
45	78603	1447	
50		1448	
55		1449	
60		3113	78597
70		78604	78598
80		78605	
90		78606	78599

TUS VENTAJAS 

Nuestro compromiso, 100% satisfacción

- ENVÍO GRATIS a partir de 110€ de compra.
- Disponibilidad de stock del 99,46% .
- Más de 4,600 ofertas con hasta un 50%dto.
- Hasta un 15% dto. en todas tus compras.
- 5% dto. extra por comprar en proclinic.es
- Más de 17.000 productos de las primeras marcas.
- Más de 2.500 productos Marca Proclinic.
- Entrega en 24 horas.
- Tienes 15 días para cambiar de opinión.
- Servicio devoluciones online.
- Consulta el estado de tu pedido online.

Endodondia marca Maillefer

limasNITI-flex

N°	21mm. Ref.	25mm. Ref.
15	3340	3350
20	3341	3351
25	3342	3352
30	3343	3353
35	3344	3354
40	3345	3355
45	96586	3346
50	99323	3347
55	96587	3348
60	99324	3349
Surtido 15-40	33459	33559



LIMAS NITI-FLEX

Marca: Maillefer
 Características: Caja de 6 u. **31,95 €/u.**

Nueva generación de Limas K fabricadas en Níquel-Titanio con flexibilidad de 3 a 6 veces superior a las limas de acero. Además están fabricadas con una geometría variable según su diámetro que le confiere una "flexibilidad lineal". Esto hace que:
 - La flexibilidad es prácticamente la misma en una lima fina que en una gruesa.
 - La sensibilidad permanece inalterada.
 - Resulta imposible un "precurvado". Además la Punta Batt (inactiva) anula el riesgo de abrir falsas vías y deformaciones del conducto.
 - Capacidad de corte de 2 a 3 veces superior.

limas C+



LIMAS C+

Marca: Dentsply
 Características: Caja de 6 u. Surtidas:
 ■ 2 del n° 08
 ■ 2 del n° 10
 □ 2 del n° 15

N°	18mm. Ref.	21mm. Ref.	25mm. Ref.
Surtido	1779	1780	1781
06	-	99246	99247
08	99609	69996	99234
10	99610	98992	99235
15	99611	8265	99236

15,59 €/u.

Limas C+ Dentsply para la instrumentación inicial de los canales radiculares. Estos instrumentos con una resistencia a la torsión mucho más elevada que las limas convencionales facilitan la localización de los orificios canalares y el fácil acceso al tercio apical. La punta de sección piramidal facilita la inserción durante la cateterización. Marcas profundas en el instrumento permiten posicionar el tope de silicona con exactitud y es más fácil determinar la longitud trabajando con RX. La sección cuadrada ofrece mayor resistencia a la deformación. Tres longitudes, 18, 21 y 25 mm, permiten óptima eficiencia en todos los casos clínicos. Presentadas en cajas con 6 unidades con 2 del n° 08, 2 del n° 10 y 2 del n° 15.

tiranervios

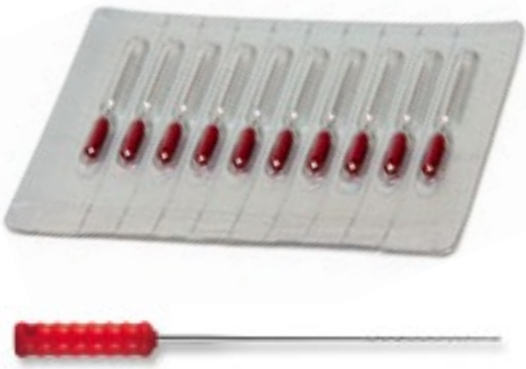

TIRANERVIOS
 Marca: Maillefer
 Características: Blister de 10 u.

21 mm	Ref.
■ XXF	3195
■ XF	3196
■ F	3197
■ M	3198
■ C	3199
9,84 €/u.	

léntulos



LÉNTULOS
 Marca: Maillefer
 Características: Caja de 4 u.

Nº	25mm. Ref.	21mm. Ref.	17mm. Ref.
■ 1	1427	14261	99206
■ 2	1428	14262	99207
■ 3	1429	14263	99208
■ 4	1500	14264	99209
surtido 1-4	1426	99243	99386
13,96 €/u.			

espaciadores punta



ESPACIADORES PUNTA
 Marca: Maillefer
 Características: Caja de 4 u.

Nº	21mm. Ref.	25mm. Ref.
■ 10		99210
■ 20	1558	1563
■ 30	1560	1565
■ 40		99211
16,28 €/u.		

espaciadores punta plana



ESPACIADORES PUNTA PLANA
 Marca: Maillefer
 Características: Caja de 4 u.

	21mm. Ref.	25mm. Ref.
■ (B)	3161	(A) 99284
■ (C)	3162	(B) 3163
surtido A-D	99248	(C) 3164
16,28 €/u.		

Espaciadores



GUTTA CONDENSADOR
 Marca: Maillefer
 Características: Caja de 4 u.

Nº	21mm. Ref.	25mm. Ref.
25	33200	33210
30	33201	33211
35	33202	33212
40	33203	33213
45	33204	33214
50	33205	33215
55	33206	33216
60	33207	33217
70	33208	33218
80	33209	33219
37,78 €/u.		

peso-largo



PEESO - LARGO
 Marca: Maillefer
 Características: Caja de 6 u.

Nº	32mm. Ref.	28mm. Ref.
1	1551	99200
2	1552	99201
3	1553	99202
4	1554	
5	1555	
6	1556	
Surtido 1-6	15569	
22,44 €/u.		



gates

GATES

Marca: Maillefer
Características: Caja de 6 u

Nº	28mm. Ref.	32mm. Ref.	
1	I4208	I420	
2	I4218	I421	
3	I4228	I422	
4	I4238	I423	
5	I4248	I424	
6	I4258	I425	

Surtido 1-6 I4260

22,88 €/u.



limas profile C.A.

REPOSICIÓN LIMAS PROFILE .04

Marca: Maillefer
Características: Caja de 6u. 1 aro de color. Conicidad 4%

	Nº	21mm. Ref.	25mm. Ref.	31mm. Ref.
	15	3105	3115	
	20	3106	3116	
	25	3107	3117	
	30	3108	3118	
	35	3109	3119	
	40	3110	3120	
	45		3131	
	60	3112	3132	
	90	3113	3133	
Surtido	15-40	99244	99354	31229
Surtido	45-90	99355	31230	

82,73 €/u.



Limas Profile C.A.

ORGANIZADOR PROFILE

Marca: Maillefer
Características: Para 9 instrumentos.

Ref. 31799

176,48 €

Los instrumentos Profile ofrecen una seguridad máxima debido a su diseño de "Radial Land" no cortante y a la sección en triple U. El diseño de múltiples conicidades de Profile, ofreciendo conicidades de 2 a 8%, le permite tratar con éxitos los tres tercios del conducto usando la técnica crown-down. La alta flexibilidad de estas limas de acabado permite una preparación suave del conducto, especialmente en el tercio apical. Fabricados en una aleación de Níquel-Titanio, tienen como fin la limpieza y preparación de todas las zonas del sistema de conductos radiculares e incorporan numerosas características innovadoras, permitiendo que la preparación del conducto sea simple y rápida. Están diseñados para trabajar con micromotor de baja velocidad, de 150 a 350 r.p.m. y especialmente para la técnica "Crown-Down".



ESTUCHE PROFILE + ORIFICE SHAPERS 21MM.

Marca: Maillefer
Características: 3 u. Orifice Shapers (Nº 2,3 y 4) en 19 mm. + 3 u. Profile .06 + 3 u. Profile .04 en 21 mm. + 2 Limas Nº 10 y 15 en 21 mm. + Mandril.

Ref. 3123

98,51 €



ESTUCHE PROFILE + ORIFICE SHAPERS 25MM.

Marca: Maillefer
Características: 3 u. Orifice Shapers (Nº 2,3 y 4) en 19 mm. + 3 u. Profile .06 + 3 u. Profile .04 en 25 mm. + 2 Limas Nº 10 y 15 en 25 mm. + Mandril.

Ref. 3124

98,51 €

Los instrumentos Profile ofrecen una seguridad máxima debido a su diseño de "Radial Land" no cortante y a la sección en triple U. El diseño de múltiples conicidades de Profile, ofreciendo conicidades de 2 a 8%, le permite tratar con éxitos los tres tercios del conducto usando la técnica crown-down. La alta flexibilidad de estas limas de acabado permite una preparación suave del conducto, especialmente en el tercio apical.

Fabricados en una aleación de Níquel-Titanio, tienen como fin la limpieza y preparación de todas las zonas del sistema de conductos radiculares e incorporan numerosas características innovadoras, permitiendo que la preparación del conducto sea simple y rápida. Están diseñados para trabajar con micromotor de baja velocidad, de 150 a 350 r.p.m. y especialmente para la técnica "Crown-Down".



limas profile C.A.

CAJA ORGANIZADORA PROFILE

Marca: Maillefer

Ref. 3179

83,20 €



limas profile C.A.

Más información



REPOSICIÓN LIMAS PROFILE .06

Marca: Maillefer
Características: Caja de 6u. 2 aros de color. Conicidad 6%.

Nº	21mm. Ref.	25mm. Ref.
15-40	3121	3122
15	3165	3171
20	3166	3172
25	3167	3173
30	3168	3174
35	3169	3175
40	3170	3176

82,73 €/u.

PRODUCTO DESTACADO

Los instrumentos Profile ofrecen una seguridad máxima debido a su diseño de "Radial Land" no cortante y a la sección en triple U. Su alta flexibilidad ofrece una preparación suave del conducto, especialmente en el tercio apical. Fabricadas en una aleación de Níquel-Titanio. Incorporan numerosas características innovadoras, permitiendo que la preparación del conducto sea simple y rápida. Están diseñados para trabajar con micromotor de baja velocidad, de 150 a 350 r.p.m. y especialmente para la técnica "Crown-Down".



limas profile C.A.

REPOSICIÓN PROFILE ORIFICE SHAPERS

Marca: Maillefer
Características: Caja de 6u. 19 mm. 3 aros de color.

Nº	32mm. Ref.
1 (05/Blanco)	3125
2 (06/Amarillo)	3126
3 (06/Rojo)	3127
4 (07/Azul)	3128
5 (08/Verde)	3129
6 (08/Negro)	3130

82,73 €/u.

motores de endodoncia



X-SMART PLUS

Marca: Maillefer

Ref. 97179 X-Smart Plus 1.726,26 €

El motor de Endodoncia X-Smart de Maillefer le permitirá descubrir la técnica de lima única de movimiento alterno recomendada por Endodoncistas a nivel mundial.

El motor X-Smar ha sido mejorado, incluyendo una gran pantalla a color y una librería de limas identificadas con un código de colores que permite la selección de la lima de un solo vistazo, gracias al código de color ISO.

El X-Smart Plus conserva las características que han permitido el éxito del X-Smar tales como el pequeño contra ángulo y el botón de encendido/apagado en la pieza de mano.

El motor trabaja de ambos modos, con giro alterno de las limas y con rotación continua.

Incluye pre-programados los parámetros de trabajo para las limas WaveOn, Protaper Universal, Pathfile, Gates además de 8 programas libres para que el usuario los programe según sus necesidades.

Funciona con una batería recargable y proporciona en modo de giro continuo un rango de velocidad entre 250 y 1.200 rpm y un rango de torque entre 0,6 and 4,0 Ncm.

Una señal sonora ayuda a proteger a la lima del estrés y la rotación reversa y el torque limitan y reducen el riesgo de rotura de la lima en el conducto radicular.

motores de endodoncia



X-SMART

Marca: Maillefer

Características: X-Smart es un nuevo micromotor para la instrumentación mecánica en endodoncia, muy compacto, ergonómico y ligero.

Ref. 8917 Motor + I C.A. 1.409,68 €

- El contra-ángulo, de reducción 16:1, sólo pesa 92 g. y tiene el encendido y apagado en la misma pieza de mano, por lo que no necesita pedal.
- Puede conectarse a la red eléctrica o funcionar con baterías recargables de gran autonomía (aprox. 2 h).
- Tiene distintos niveles de torque con sistema autorreverse y un control de torque de 0,6 a 5,2 Ncm.
- El rango de velocidad es de 120 a 800 r.p.m.
- 9 programas a definir.





crecemos

En profesionalidad, en gama y en productos de marca Proclínic. Porque queremos ofrecerte nuestra mejor versión. Desarrollamos la mejor solución a tus necesidades para seguir ofreciéndote productos de eficacia y calidad contrastadas. Los tests científicos y vuestros testimonios nos avalan.



Creceamos.
Descúbrelo.





limas protaper

Más información



limas protaper

PROTAPER RETRATAMIENTO

Marca: Maillefer

Ref. 1790	Surtido de 6u. 2 x D1 + 2 x D2 + 2 x D3	68,44 €
Ref. 17661	Limas D1-16 mm.	68,44 €
Ref. 17662	Limas D2-18 mm.	68,44 €
Ref. 17663	Limas D3-22 mm.	68,44 €

Las limas de retratamiento ProTaper han sido diseñadas para eliminar el material de obturación antes de preparar de nuevo el conducto. Este sistema consta de las siguientes tres limas específicas:

- D1: para eliminar el material de obturación de la parte coronal del conducto.
- D2: para eliminar el material de obturación de la parte media del conducto.
- D3: para eliminar el material de obturación de la parte apical del conducto.

CARACTERÍSTICAS

- Lima D1 con punta activa para facilitar la penetración inicial.
- 3 longitudes y 3 conicidad progresivas que se ajustan a cada tercio del conducto.
- Mangos grises oscuros de no más de 11 mm. de largo para una mejor visibilidad.
- Instrumento con una, dos o tres bandas blancas de acuerdo con el instrumento seleccionado.



limas protaper

PROTAPER MANUAL

Marca: Maillefer

Características: 6 u.

Nº	21mm. Ref.	25mm. Ref.	31mm. Ref.
SX (19 mm.)		17862	
S1	14096	17867	
S2	17868	17869	
F1	99250	17863	99368
F2	99251	17864	99369
F3	99254	17865	99370
F4	99252	99237	99371
F5	99253	99255	99372

68,44 €/u.

Si existen contraindicaciones para usar la técnica mecánica rotatoria en endodoncia Protaper es la opción para instrumentar manualmente los canales.

Una anatomía difícil con curvatura muy pronunciada en la zona amical, un accidente iatrogénico, un defecto patológico resultado de una reabsorción interna... con la lima Protaper Manual obtendrá los mismos resultados que si utilizara Protaper sobre un C.A. El kit Surtido contiene la serie de 6 limas necesarias, en 21 o 25 mm.



LIMAS PROTAPER GOLD STARTER KIT

Marca: Maillefer

Características: Blister de 6 u. Estéril.
Contiene limas: SX, S1, S2, F1, F2, F3

Ref. 17870	Starter Kit	21 mm.	68,42 €
Ref. 17871	Starter Kit	25 mm.	68,42 €
Ref. 17872	Starter Kit	31 mm.	68,42 €

LIMAS PROTAPER GOLD PREPARACION

Marca: Maillefer

Características: Blister de 6 u. Estéril

Ref. 17873	Preparación	SX 19 mm.	68,42 €
Ref. 17874	Preparación	S1 21 mm.	68,42 €
Ref. 17877	Preparación	S2 21 mm.	68,42 €
Ref. 17875	Preparación	S1 25 mm.	68,42 €
Ref. 17878	Preparación	S2 25 mm.	68,42 €
Ref. 17876	Preparación	S1 31 mm.	68,42 €
Ref. 17879	Preparación	S2 31 mm.	68,42 €

LIMAS PROTAPER GOLD ACABADO

Marca: Maillefer

Características: Blister de 6 u. Estéril.

Ref. 17880	Acabado	F1 21 mm.	68,42 €
Ref. 17883	Acabado	F2 21 mm.	68,42 €
Ref. 17886	Acabado	F3 21 mm.	68,42 €
Ref. 17889	Acabado	F4 21 mm.	68,42 €
Ref. 17892	Acabado	F5 21 mm.	68,42 €

Ref. 17881	Acabado	F1 25 mm.	68,42 €
Ref. 17884	Acabado	F2 25 mm.	68,42 €
Ref. 17887	Acabado	F3 25 mm.	68,42 €
Ref. 17890	Acabado	F4 25 mm.	68,42 €
Ref. 17893	Acabado	F5 25 mm.	68,42 €

Ref. 17882	Acabado	F1 31 mm.	68,42 €
Ref. 17885	Acabado	F2 31 mm.	68,42 €
Ref. 17888	Acabado	F3 31 mm.	68,42 €
Ref. 17891	Acabado	F4 31 mm.	68,42 €
Ref. 17894	Acabado	F5 31 mm.	68,42 €

PRODUCTO DESTACADO

La misma técnica que Protaper Universal, ahora con mayor flexibilidad. La metalurgia visiblemente avanzada de PROTAPER GOLD™ crea una diferencia que se puede ver y notar. Esto es gracias a que las limas PROTAPER GOLD tienen exactamente la misma geometría que PROTAPER® UNIVERSAL, pero ofrecen una mayor flexibilidad y resistencia a la fatiga clínica. Esto es especialmente importante en las limas de finalización, cuando se instrumentan conductos curvados en la zona apical.



Descuentos según volumen de compra: **5%** a partir de 500€ / **10%** a partir de 1.000€ / **15%** a partir de 1.500€

+
**WE
KNOW
ENDO.**



“Un sellado a nivel coronal correcto repercute en beneficio de la salud periapical.”¹

R2C™

La solución desde la raíz hasta la corona.

Cubrimos todos los pasos desde el tratamiento de conductos hasta la restauración coronal final.

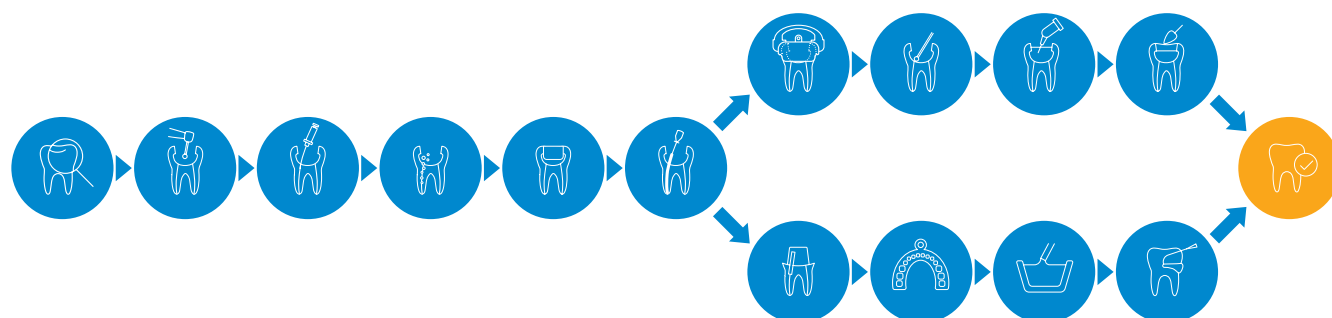

 **Dentsply
Sirona**

Limas protaper



ORGANIZADOR PROTAPER

Marca: Maillefer

Ref. 1480

22,34 €

Limas rotatorias



LIMAS PATHFILE

Marca: Maillefer

Características: Caja 6u.

N°	Surtido Ref.	■	□	■
		Lila	Blanca	Amarilla
21 mm	99300	013 Ref. 99303	016 Ref. 99304	019 Ref. 99305
25 mm	99301	99306	99307	99308
31 mm	99302	99349	99350	99351

69,09 €/u.

Las limas rotatorias PathFile posibilitan al clínico obtener un suave camino apical de mejor calidad (Glide Path) en comparación con limas manuales. Fabricadas en Níquel-Titanio, están especialmente indicadas para ser usadas antes de la instrumentación mecánica rotatoria (ProTaper, ProFile, etc.), limitando el riesgo de fractura de los instrumentos rotatorios y evitando los escalones y el transporte apical en los tratamientos endodónticos.

Limas rotatorias



LIMAS WAVEONE GOLD GLIDER

Marca: Maillefer

Características: Caja 6u.

	21mm Ref.	25mm. Ref.	31mm. Ref.
Surtido	17944	17945	17946

103,88 €/u.

WaveOne® Gold Glider ha sido diseñada para optimizar la conformación de conducto antes de las limas WaveOne® Gold, y en la mayoría de los tratamientos clínicos, sólo es necesario para conformar el conducto la lima the WaveOne® Gold Primary. Esta vía de deslizamiento añade mayores beneficios a nuestros clientes y beneficios en el "glide path":

- Respeta la anatomía natural del conducto
- Incrementa la seguridad del paciente con una mayor flexibilidad y resistencia a la fatiga cíclica
- Estéril y de un uso recomendado por paciente, lo cual preserva la eficacia de corte, reduce el riesgo de rotura y previene contaminaciones cruzadas

La solución completa WaveOne® Gold permite a los usuarios WaveOne Gold sentir la experiencia y confianza con su tratamiento, desde la permeabilización a la obturación.

Limas rotatorias



LIMAS WAVEONE GOLD

Marca: Maillefer

Características: Limas Waveone Gold, Blister. Estéril.

Características: Limas Waveone. Caja 6 u.

Características: Limas Waveone. Caja 4 u.

	21mm Ref.	25mm. Ref.	31mm. Ref.
Surtido	17905	17910	17915

75,87 €/u.

	21mm Ref.	25mm. Ref.	31mm. Ref.
Large	17916	17920	17924
Medium	17917	17921	17925
Primary	17918	17922	17926
Small	17919	17923	17927

110,36 €/u.

PRODUCTO DESTACADO

Lima de NiTi para movimiento giratorio alterno. Las nuevas limas WaveOne Gold representan una nueva generación en limas reciprocan-tes: son mucho más versátiles, flexibles, seguras y convenientes.

WaveOne Gold mantiene la misma filosofía de simplicidad que la primera generación WaveOne, con beneficios adicionales que proporcionan mayor confianza a la hora de tratar los canales radiculares.

Limas rotatorias

Limas rotatorias



LIMAS PROGLIDER

Marca: Maillefer

Características: Envase estéril con 6 u

Ref. 17999 Limas Proglider 21 mm. Estériles **103,88 €**

Ref. 18000 Limas Proglider 25 mm. Estériles **103,88 €**

Ref. 18001 Limas Proglider 31 mm. Estériles **103,88 €**

Nuevo PROGLIDER, para la creación de una suave permeabilización apical.
 • Suave trayecto, rápido y sencillo: PROGLIDER hace posible conseguir una suave permeabilización con un solo instrumento rotatorio de conicidad variable, añadiendo eficacia y simplicidad.
 Tamaño de punta 16.02, con una conicidad progresiva variable.
 • Fácil permeabilización unida a prestaciones flexibles: se adapta a la mayoría de los conductos radiculares, incluidos aquellos con grandes curvaturas, respetando la anatomía del conducto radicular.
 • Proglider aumenta la simplicidad de la solución WAVEONE haciendo posible obtener una suave permeabilización que respete la anatomía del conducto radicular con solo un instrumento rotatorio.
 • Limas PROGLIDER exclusivamente en paquetes de blisters esterilizados, para su uso en un solo paciente.



PUNTAS PAPEL PROTAPER NEXT

Características: Caja de 180 u.

X2 Ref.	X3 Ref.	X2+X3 Ref.	X4+X5 Ref.
33178	33179	33180	33181

29,22 €/u.

GUTTAPERCHA PROTAPER NEXT

Características: Caja de 60 u.

X2 Ref.	X3 Ref.	X2+X3 Ref.	X4+X5 Ref.
33182	33183	33184	33185

23,98 €/u.



OBTURADOR ROSA GUTTACORE

	X2 Ref.	X3 Ref.	X4 Ref.	X5 Ref.
Caja de 6 u.	33231	33232	33235	33236
Caja de 30 u.	33233	33234	33237	

36,74 €/u.

165,49 €/u.



Más información

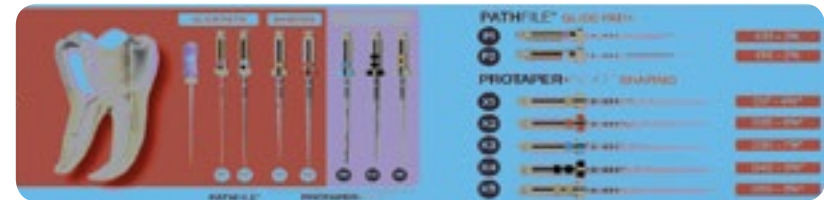

LIMAS PROTAPER NEXT NITI ESTÉRILES

Marca: Maillefer

Características: Caja de 6 u. Estériles.

Nº	X1 Ref.	X2 Ref.	X3 Ref.	X4 Ref.	X5 Ref.	X1+X2+X3 Ref.
21 mm	33380	33381	33382	33383	33384	33395
25 mm	33385	33386	33387	33388	33389	33396
31 mm	33390	33391	33392	33393	33394	33397

106,20 €/u.



PRODUCTO DESTACADO

La siguiente generación del estándar de oro en endodoncia y en obturación 3D. La principal innovación de PROTAPER NEXT es la sección del instrumento, rectangular, descentrada, que genera un movimiento "serpenteante" en el interior del conducto radicular. Además, el material M-WIRE NiTi, otorga a la lima más flexibilidad, así como una mayor resistencia a la fatiga cíclica. El nuevo sistema PROTAPER NEXT de Maillefer se basa en la filosofía PROTAPER, que incluye una secuencia para todos los casos clínicos, conicidad variable para mejorar la técnica corono apical y los diámetros más comúnmente aceptados para el acabado apical

CARACTERÍSTICAS

- Resuelve los casos clínicos más complejos gracias al movimiento ondulante y la enorme flexibilidad de las limas.
- Ofrece una mayor seguridad gracias a un menor riesgo de fractura
- Disminuye el tiempo de conformación gracias a una secuencia clínica menor
- Tecnología con efecto ondulante y material M-Wire Ni-Ti que otorga a la lima mayor flexibilidad y mayor resistencia a la fatiga clínica.

limas K NI-TI



LIMAS K NI-TI ESTÉRIL

Marca: VDW-Zipperer
 Características: Blister de 6 u.
 En Níquel Titanio con "memoria" de forma.
 Punta inactiva. Máxima resistencia y flexibilidad. Gran capacidad de corte.

Nº	21mm. Ref.	25mm. Ref.
□ 15	74260	74266
■ 20	74261	74267
■ 25	74262	74268
■ 30	74263	74269
■ 35	74264	74270
■ 40	74265	74271

29,42 €/u.

espaciadores NI-TI



ESPACIADOR NI-TI ESTÉRIL

Marca: VDW-Zipperer
 Características: Blister de 6 u.
 Instrumentos Ni-Ti con enorme flexibilidad que permite alta precisión en canales curvos. Nuevos espaciadores manuales para la condensación lateral de la guttapercha.

Nº	25mm. Ref.
□ 15	74255
■ 20	74253
■ 25	74254
■ 30	74256
■ 35	74257
■ 40	74258
surtido 15 al 40	74259

19,88 €/u.

- La enorme flexibilidad que tienen permite la aplicación de alta presión lateral en canales curvados.
 - Su superficie lisa reduce la adhesión de la guttapercha caliente.
 - Presentados en envase estéril, en los tamaños ISO del 15 al 40.

limas



LIMAS C-PILOT

Marca: VDW-Zipperer

Nº	Ref.
06	99715
08	99716
10	99717

16,18 €/u.

tiranervios



TIRANERVIOS

Marca: VDW-Zipperer
 Características: Blister de 10 u.

21 mm.	Ref.		
	1250	VIOLETA	XXXXF
	1251	BLANCO	XXXF
	1252	AMARILLO	XXF
	1253	ROJO	XF
	1254	AZUL	F
	1255	VERDE	M
	1256	NEGRO	C

9,17 €/u.

peeso



PEESO

Marca: VDW-Zipperer
 Características: Blister de 6 u.

Nº	Ref.
1	1154
2	1155
3	1156
4	1157
5	1158
6	1159

18,95 €/u.

TUS VENTAJAS

Nuestro compromiso, 100% satisfacción

- ENVÍO GRATIS a partir de 110€ de compra.
- Disponibilidad de stock del 99,46% .
- Más de 4,600 ofertas con hasta un 50% dto.
- Hasta un 15% dto. en todas tus compras.
- 5% dto. extra por comprar en proclinic.es
- Más de 17.000 productos de las primeras marcas.
- Más de 2.500 productos Marca Proclinic.
- Entrega en 24 horas.
- Tienes 15 días para cambiar de opinión.
- Servicio devoluciones online.
- Consulta el estado de tu pedido online.

Una lima excelente. ¿Aún se puede mejorar?

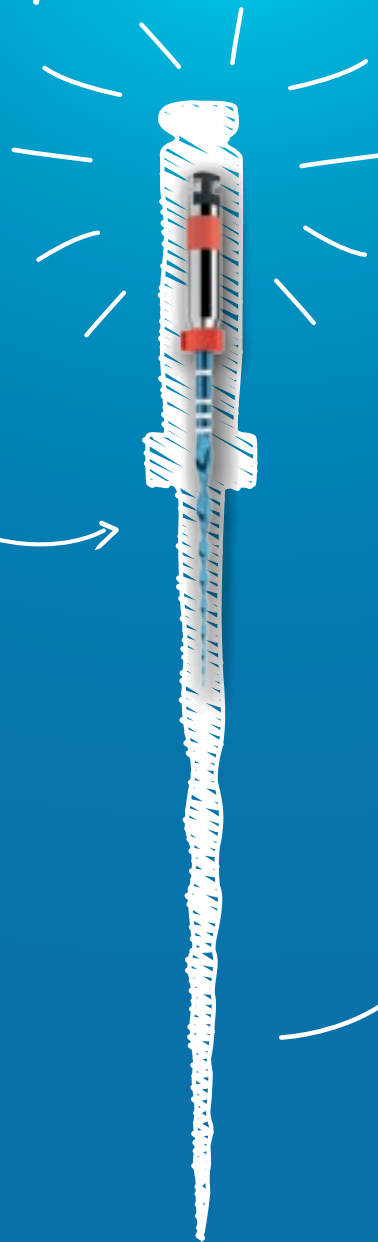

La misma
eficiencia de corte y
simplicidad de uso

Mayor
flexibilidad y
seguridad

RECIPROC® blue

Simple y efectiva: La nueva generación de limas RECIPROC® blue combina la facilidad del concepto original RECIPROC® one file endo con una mayor seguridad para el paciente durante la preparación del conducto radicular y en el retratamiento de obturaciones.

Gracias a un tratamiento térmico innovador, RECIPROC® blue es particularmente flexible para asegurar una progresión más suave y segura en el conducto radicular. Además, el tratamiento térmico le confiere su color azul característico.

Una lima excelente. Ahora aún mejor.

ENDO
EASY
EFFICIENT



SISTEMA RECIPROC

Características: Limas Reciprocal.

Caja de 6 instrumentos. **132,58 €/u.**

MOTOR RECIPROC SILVER + SYSTEM KIT

Marca: VDW-Zipperer

Características: Motor Reciprocal Silver + System Kit:

- 6 instrumentos R25 + surtido 3 x R40 y 3 x R50
- Surtido de Puntas de Papel RECIPROC, R25, R40, R50
- Surtido de RECIPROC Guttapercha, R25, R40, R50
- Material de entrenamiento.
- Tarjeta de usuario RECIPROC, instrucciones de uso RECIPROC.

Ref. 12570

1.789,16 €

Nuevo motor endo para instrumentos innovadores de técnica recíproca, así como sistemas rotatorios NiTi convencionales.

- Menú de fácil navegación y pantalla clara.
- Accionado por batería: se puede trabajar con el motor durante la carga.
- Diseño ergonómico.

Para la preparación con técnica recíproca:

- Ajustes específicos pre-programados para una preparación segura y eficiente con

RECIPROC y WaveOne.

Para la preparación rotatoria continua:

- Ajustes específicos pre-programados para Mtwo, FlexMaster, ProTaper, K3; se pueden cambiar los ajustes predeterminados.
- Auto-Stop-Reverse y control automático de torque con señal acústica de advertencia.
- Programa adicional Dr's Choice para la programación de 15 velocidades y ajustes de torque personales

Más información



PRODUCTO DESTACADO

Sistema diseñado especialmente para la preparación del conducto radicular con latécnica recíproca:

- Permite la preparación del conducto radicular con un sólo instrumento.
- Ahorra tiempo y es eficaz gracias a menos fases de trabajo.
- Incluso canales muy curvos y estrechos se pueden preparar muy fácilmente.
- La conformación obtenida por instrumentos RECIPROC permi-

te una irrigación efectiva y una obturación tanto en frío como en caliente.

- Conveniencia de un solo uso con instrumentos estériles empaquetados individualmente.
- Tres tamaños de instrumentos para conductos estrechos, medianos y anchos.
- Más flexibilidad y resistencia a fatiga cíclica gracias a M-Wire NiTi

Limas rotatorias



LIMAS RECIPROC BLUE

Marca: VDW-Zipperer

Características: Limas Reciprocal. Caja de 6 instrumentos.

Ref. 12598	R25-21 mm	132,58 €
Ref. 12599	R40-21 mm	132,58 €
Ref. 12600	R50-21 mm	132,58 €
Ref. 12601	R25-25 mm	132,58 €
Ref. 12602	R40-25 mm	132,58 €
Ref. 12603	R50-25 mm	132,58 €
Ref. 12604	R25-31 mm	132,58 €
Ref. 12605	R40-31 mm	132,58 €
Ref. 12606	R50-31 mm	132,58 €



La evolución de las limas Reciprocal, misma simplicidad de uso y eficiencia de corte con un nuevo tratamiento térmico que aporta mayor flexibilidad y seguridad. Simple y efectiva: La nueva generación de limas RECIPROC® blue combina la facilidad del concepto original RECIPROC® one file endo con una mayor seguridad para el paciente durante la preparación del conducto radicular y en el retratamiento de obturaciones. Gracias a un tratamiento térmico innovador, RECIPROC® blue es particularmente flexible para asegurar una progresión más suave y segura en el conducto radicular. Además, el tratamiento térmico le confiere su color azul característico. El innovador tratamiento térmico aumenta la flexibilidad de la lima un 40% y la resistencia contra la fatiga cíclica 2,3 veces, por lo que permite pre-curvar las limas sin riesgos. Una nueva gama con un rendimiento optimizado.

Motores de Endodoncia



MOTOR RECIPROC GOLD CON LOCALIZADOR DE ÁPICES + SYSTEM KIT

Marca: VDW-Zipperer

Ref. 12569

3.313,51 €

Rotación continua

- Extensa biblioteca de limas con valores predeterminados para los sistemas rotatorios más importantes del mercado, incluyendo Mtwo y Protaper
- Funciones automáticas de seguridad: Auto-Parada-Reversa, programa ANA especial para anatomías difíciles
- Programa Dr's Choice para almacenar hasta 15 valores individuales de torque y velocidad

Movimiento recíproco

- Valores específicos para RECIPROC
- Práctica y útil función RECIPROC REVERSE

Localizador apical integrado

Usted puede escoger: control simultáneo de la longitud de trabajo durante la preparación o determinación de la longitud por separado
Apical Auto Stop; para automáticamente al llegar al ápice





“La gama de siliconas y composites Proclinic Expert te ofrece facilidad de manejo y excelentes resultados”

Doctor Carlos Gargallo

Clínica Carlos Gargallo

Número colegiado 3947

EFICACIA Y CALIDAD CUANDO MÁS SE NECESITA

La línea **Proclinic Expert** está especialmente pensada para que pueda disponer en todo momento de productos de eficacia y calidad contrastadas. Siliconas y composites tecnológicamente avanzados que ofrecen la mejor solución a cada una de sus necesidades clínicas.



 **proclinic**
EXPERT

limas flexibles

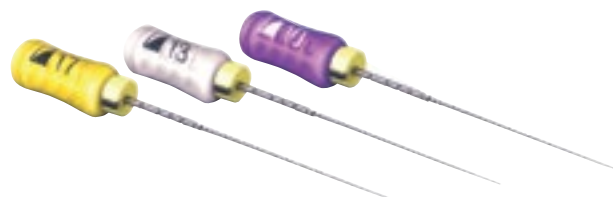

LIMAS SENSEUS PROFINDER

Marca: Maillefer
Características: Profinder Senseus.
Caja 6 u.

Ref. 8260	Surtido 18 mm.	21,94 €
Ref. 99346	n° 10. 18 mm.	21,94 €
Ref. 99347	n° 13. 18 mm.	21,94 €
Ref. 99348	n° 17. 18 mm.	21,94 €
Ref. 8261	Surtido 21 mm.	21,94 €
Ref. 99272	n° 17. 21 mm.	21,94 €
Ref. 99271	n° 13. 21 mm.	21,94 €
Ref. 8262	Surtido 25 mm.	21,94 €
Ref. 99273	n° 10. 25 mm.	21,94 €
Ref. 99274	n° 13. 25 mm.	21,94 €
Ref. 99275	n° 17. 25 mm.	21,94 €

Limas de cateterismo con múltiples conicidades. Estas limas de conicidad mínima y variable proporcionan capacidad de permeabilización del conducto radicular hasta hora incomparables:

- Más fácil establecer una continuidad y suavidad del conducto.
- Entrada más fácil del conducto.

- Acometida más rápida y eficaz de conductos calcificados.
- Mejor sensación táctil

Sección cuadrada con conicidad aumentada en la zona de la punta; resistencia aumentada a la torsión. Conicidad mínima detrás de la zona de la punta: instrumento de alta flexibilidad. Mango de silicona amplio y ergonómico. Anillos de calibre visibles en radiografías. Punta no cortante de 65° con final redondeado.

Limas flexibles

LIMAS SENSEUS FLEXOFILE

Marca: Maillefer
Características: Caja 6 u.
N° 10 al 40
N° 08 y 45

15,62 €/u.
19,55 €/u.



N°	21mm. Ref.	25mm. Ref.	31mm. Ref.
06	99257	99332	99261
08	8280	8290	99262
10	8281	8291	99339
15	8282	8292	99340
20	8283	8293	99263
25	8284	8294	99264
30	8285	8295	99265
35	8286	8296	
40	8287	8297	99267
45	8288	8298	99268
50	99327	99334	99341
55	99328	99335	99342
60	99329	99336	99343
70	99330	99337	99344
80	99331	99338	99345
n°15-40	99258	99333	99269
n°45-80	99259	99260	99270

Las reconocidas limas Flexofile ahora con mango de silicona amplio, suave y ergonómico que transforma las sensaciones de trabajo y mejora el procedimiento clínico.

- Comodidad de trabajo aumentada.

- Mejor transmisión del torque y fuerzas debido a la reducción del esfuerzo.
- Feedback táctil mejorado.
- Sujeción excelente con guantes.
- Reducción de la fatiga.

léntulos



LÉNTULOS SENSIPAST CON EMBRAGUE

Marca: F.K.G.
Características: Caja 4u. Con "embrague" que impide la rotura por retención dentro del canal. 25 mm.

N°	ref.	
25	4302	
30	4303	
35	4304	
40	4305	16,02 €/u.

Sensipast es un rellenedor; (Léntulo), con un sistema de desacoplamiento automático entre el mango y la parte activa en caso de atascamiento.

Los léntulos clásicos se rompen con facilidad ya que la resistencia del hilo de acero que los compone no guarda relación, en su grosor, con la potencia de los aparatos que los hacen rotar.

Los canales muy curvos, las flexiones excesivas fracturan los léntulos; Sensipast reacciona ante estos casos de una manera "inteligente" y aunque el mango siga rotando la espiral queda inmovilizada.

léntulos

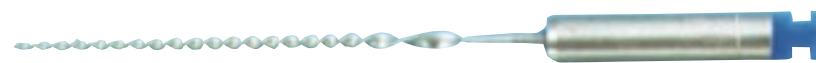

PASTINJECT

Marca: Micro-Mega
Características: Caja de 4u.

N°	21mm. Ref.	25mm. Ref.	29mm.
15	98407	98335	
20	98521	98336	98522
25	98523	98337	98572
30		98338	
35		98339	
40		98340	

11,22 €/u.

Rellenadores con diseño de "lana sin fin":

- Disminuye la velocidad de trabajo comparado con los léntulos tradicionales

- Permite transportar pastas densas al conducto: tomas de impresión...
- Único en el mercado



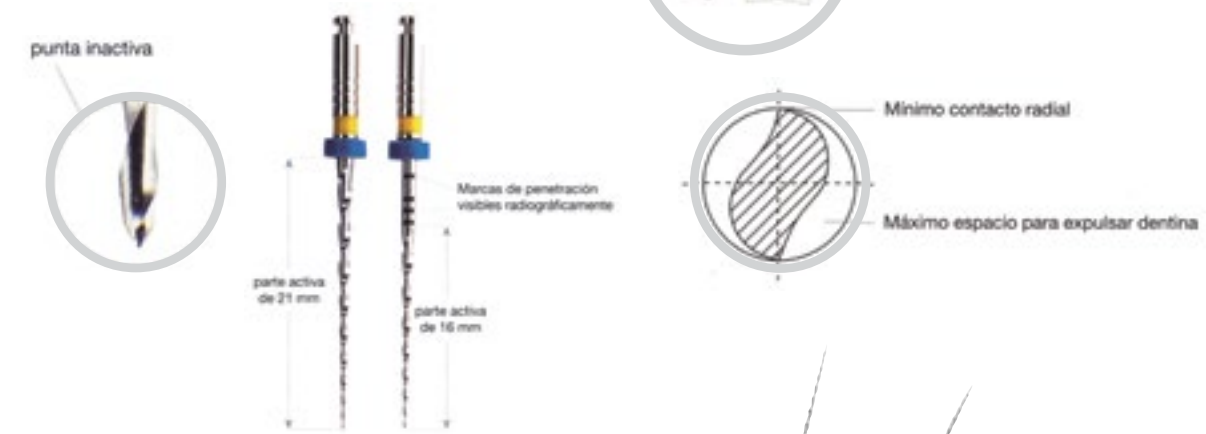

MTWO SISTEMA NITI

Marca: VDW-Zipperer

Ref. **I3121** Basic Kit: 2 Blisters + 3 Blocks + CD-Rom

153,78 €/u.

LIMAS MTWO. REPOSICIÓN

Características: blister 6 uds.

77,20 €/u.

Parte Activa de 16 mm.

Nº	21 mm	25 mm.
	Ref.	Ref.
10/.04	I315	I325
15/.05	I316	I326
20/.06	I317	I327
25/.06	I318	I328
25/.07	I322	I332
30/.05	I319	I329
30/.06	-	74171
35/.04	I320	I330
35/.06	-	74175
40/.04	I321	I331
40/.06	-	74174
50/.04	-	74169
60/.04	-	74170

Surtido: **I313** I323
2x10/.04; 2x15/.05; 2x20/.06

Surtido: **I314** I324
2x25/.06; 1x30/.05-35/.04-40/.04-25/.07

Parte Activa de 21 mm.

Nº	25 mm	31 mm.
	Ref.	Ref.
10/.04	I335	I339
15/.05	I336	I340
20/.06	I337	I341
25/.06	I338	I342

Surtido: **I333** I3330
2x10/.04; 2x15/.05; 2x20/.06

Surtido: **I334** 74172

Ref. **74176** Surtido Retratamiento **77,20 €/u.**

Ref. **74173** nº15/.05 (21mm.) **77,20 €/u.**

ORGANIZADOR LIMAS

Ref. **I8722** **88,12 €/u.**

PRODUCTO DESTACADO

La revolución en endodoncia. Un sistema fácil y seguro desde la preparación hasta la obturación. Ahora es posible utilizar la técnica tradicional y obtener resultados científicamente avanzados. Este novedoso sistema permite, a cualquier profesional, realizar un procedimiento de trabajo idéntico al empleado en la técnica tradicional manual de preparación simultánea, a lo largo de toda la longitud del canal con un simple movimiento de entrar/salir, pero obteniendo mejores resultados con el uso de este instrumental rotatorio.

Frente a los sistemas de endodoncia mecánica conocidos proporciona:

- Sencillez, facilidad de utilización y ahorro de tiempo.
- Poca instrumentación. Con 4 instrumentos se trabaja el 90% de los casos.
- Alisado pasivo y sin modificar sustancialmente la morfología del canal.
- Técnica conservadora en cualquier circunstancia y tipo de conducto.
- Instrumentos Ni-Ti con menor masa y mayor flexibilidad.

- Dos hojas de corte altamente eficaces, con zonas de drenaje progresivas para facilitar la preparación y la extracción de la dentina eliminada.
- Empleo con cualquier micromotor a 300 rpm aproximadamente.
- Instrumentos con parte activa de 16 mm y 21 mm.
- Instrumentos, de tamaño y conicidades 10/.04 y 15/.05, muy efectivos al inicio de la preparación para la conformación de todo el canal, alcanzando el tercio apical desde el comienzo del trabajo.

limas NITI
Superflexibles

Desde
9,30 €

CON
LOS QUE TÚ
AHORRAS

9,30 €/u.

LIMAS NITI K / LIMAS NITI H

Marca: Bestdent
Características: Caja de 6 u. Nº15 al 80

LIMAS NITI K



Nº	21mm. Ref.	25mm. Ref.	31mm. Ref.
15	77507	77521	77535
20	77508	77522	77536
25	77509	77523	77537
30	77510	77524	77538
35	77511	77525	77539
40	77512	77526	77540
45	77513	77527	77541
50	77514	77528	77542
55	77515	77529	77543
60	77516	77530	77544
70	77517	77531	77545
80	77518	77532	77546
surtido 15 al 40	77519	77533	77547
surtido 45 al 80	77520	77534	77548



LIMAS NITI H

Nº	21mm. Ref.	25mm. Ref.	31mm. Ref.
8	77549	77565	
10	77550	77566	
15	77551	77567	77581
20	77552	77568	77582
25	77553	77569	77583
30	77554	77570	77584
35	77555	77571	77585
40	77556	77572	77586
45	77557	77573	
50	77558	77574	
55	77559	77575	
60	77560	77576	
70	77561	77577	
80	77562	77578	
surtido 15 al 40	77563	77579	77587
surtido 45 al 80	77564	77580	

Limas NI-Ti superflexibles



Sólo por
9,30 €

CON
LOS QUE TÚ
AHORRAS



Sólo por
8,95 €

CON
LOS QUE TÚ
AHORRAS



Sólo por
8,95 €

CON
LOS QUE TÚ
AHORRAS

Enanchadore, Espaciadores, Atacadores NI-Ti

ENSANCHADOR NITI

Marca: Bestdent
Características: Caja de 6 u.
Nº 15 al 40: **9,30 €/u.**

Nº	21mm. Ref.	25mm. Ref.	31mm. Ref.
15	77588	77595	77602
20	77589	77596	77603
25	77590	77597	77604
30	77591	77598	77605
35	77592	77599	77606
40	77593	77600	77607
surtido 15 al 40	77594	77601	77608

ESPACIADOR NITI

Marca: Bestdent
Características: Caja de 6 u.
Nº 15 al 40: **8,95 €/u.**

Nº	21mm. Ref.	25mm. Ref.	31mm. Ref.
15	77609	77616	77623
20	77610	77617	77624
25	77611	77618	77625
30	77612	77619	77626
35	77613	77620	77627
40	77614	77621	77628
surtido 15 al 40	77615	77622	77629

ATACADOR NITI

Marca: Bestdent
Características: Caja de 6 u.
Nº 15 al 40: **8,95 €/u.**

Nº	21mm. Ref.	25mm. Ref.	31mm. Ref.
15	77630	77637	77644
20	77631	77638	77645
25	77632	77639	77646
30	77633	77640	77647
35	77634	77641	77648
40	77635	77642	77649
surtido 15 al 40	77636	77643	77650



LIMAS K / LIMAS H
 Marca: Bestdent
 Características: Caja de 6 u.

9,40 €/u.

limas K y H

Solo por
9,40 €



LIMAS K

Nº	21mm. Ref.	25mm. Ref.	31mm. Ref.
8	77801	77817	77833
10	77802	77818	77834
15	77803	77819	77835
20	77804	77820	77836
25	77805	77821	77837
30	77806	77822	77838
35	77807	77823	77839
40	77808	77824	77840
45	77809	77825	77841
50	77810	77826	77842
55	77811	77827	77843
60	77812	77828	77844
70	77813	77829	77845
80	77814	77830	77846
surtido 15 al 40	77815	77831	77847
surtido 45 al 80	77816	77832	77848



LIMAS H

Nº	21mm. Ref.	25mm. Ref.	31mm. Ref.
8	77849	77865	
10	77850	77866	
15	77851	77867	77881
20	77852	77868	77882
25	77853	77869	77883
30	77854	77870	77884
35	77855	77871	77885
40	77856	77872	77886
45	77857	77873	
50	77858	77874	
55	77859	77875	
60	77860	77876	
70	77861	77877	
80	77862	77878	
surtido 15 al 40	77863	77879	77887
surtido 45 al 80	77864	77880	

A partir de 5 unidades **8,30 €/u.**



Ensanchadores

Solo por
9,40 €



ENSANCHADOR

Marca: Bestdent
 Características: Caja de 6 u.
 Nº 15 al 40: **8,40 €/u.**

Nº	21mm Ref.	25mm. Ref.
15	77890	77899
20	77891	77900
25	77892	77901
30	77893	77902
35	77894	77903
40	77895	77904
surtido 15 al 40	77896	77905

A partir de 5 unidades **8,30 €/u.**



gates y peso



Sólo por
14,50 €



GATES Y PEESEO

Marca: Bestdent

Características: Caja de 6 u. 32 mm de largo.

Ref. 81007	Gates Nº 1		14,75 €
Ref. 81008	Gates Nº 2		14,75 €
Ref. 81009	Gates Nº 3		14,75 €
Ref. 81010	Gates Nº 4		14,75 €
Ref. 81011	Gates Nº 5		14,75 €
Ref. 81012	Gates Nº 6		14,75 €
Ref. 81013	Peeso Nº 1		14,50 €
Ref. 81014	Peeso Nº 2		14,50 €
Ref. 81015	Peeso Nº 3		14,50 €
Ref. 81016	Peeso Nº 4		14,50 €
Ref. 81017	Peeso Nº 5		14,50 €
Ref. 81018	Peeso Nº 6		14,50 €

LIMAS K Y H MICRO-MEGA MANUALES

Marca: Micro-Mega
 Características: Caja 6u.
 Nº 8-50
 Nº 55-60

10,10 €/u.



limas K y H

Limas H				Limas K				
Nº	21 mm. ref.	25 mm. ref.	29 mm. ref.	Nº	21 mm. ref.	25 mm. ref.	29 mm. ref.	
Surtido 15-40	98229	Surtido 15-40	98243	Surtido 15-40	98201	Surtido 15-40	98215	99613
Surtido 45-80	98230	Surtido 45-80	98244	Surtido 45-80	98202	Surtido 45-80	98216	
8	98231		98245	8	98203		98217	98347
10	98232		98246	10	98204		98218	98343
15	98233		98247	15	98205		98442	98341
20	98234		98248	20	98206		98220	98344
25	98235		98249	25	98207		98221	98345
30	98236		98250	30	98208		98222	98346
35	98237		98251	35	98209		98223	98342
40	98238		98252	40	98210		98224	
45	98239		98253	45	98211		98225	
50	98240		98254	50	98212		98226	
55	98241		98255	55	98213		98227	
60	98242		98256	60	98214		98228	

Limas rotatorias



LIMAS REVO-S

Marca:	Micro-Mega	
Ref. 98351	Surtido SC1-SC2-SU (3u.)	22,77 €/u.
Ref. 98352	Surtido AS 30-35-40 (3u.)	22,77 €/u.
Ref. 98353	SC1 21mm. (6u.)	39,27 €/u.
Ref. 98354	SC2 25mm. (6u.)	39,27 €/u.
Ref. 99682	SC2 29mm. (6u.)	39,27 €/u.
Ref. 98355	SU 25mm. (6u.)	39,27 €/u.
Ref. 99681	SU 29mm. (6u.)	39,27 €/u.
Ref. 98356	AS 30 25mm. (6u.)	39,27 €/u.
Ref. 98357	AS 35 25mm. (6u.)	39,27 €/u.
Ref. 98358	AS 40 25mm. (6u.)	39,27 €/u.

Revo-S es el nuevo método endodóntico de MicroMega. Revo-S innova con sólo 3 instrumentos SC1, SC2 y SU
 ¡Alto rendimiento y simplicidad para esta secuencia adaptada a la mayoría de las anatomías de los canales!
 • En comparación con el eje del canal, las 3 aristas del instrumento se encuentran en 3 diferentes radios.
 • La sección más pequeña permite una mayor flexibilidad.
 • La cara decalada aumenta el volumen disponible para extraer los restos.
 Tratamiento a medida con 3 instrumentos:
 • Punta Inactiva.
 • El corte prolongado al nivel coronario aumenta la flexibilidad del instrumento.
 • Reducción de la longitud de contacto con la dentina: reducción de las tensiones.

• Mejor evacuación de los desechos y limpieza de manera más eficaz.
 • SC2 es un instrumento sin cara decalada cuya conicidad de 4% permite una fácil penetración. Sus 3 caras idénticas proporcionan una perfecta guía del instrumento hasta el nivel apical.
 • Paso progresivo que evita los efectos de la rosca.
 Para el éxito de la preparación radicular, el acabado apical es importante; el sistema ofrece una solución complementaria con los instrumentos específicos: AS30, AS35 y AS40.
 • Sirven para ampliar la preparación eficiente respetando la conicidad de 6% ya establecida, con la secuencia SC1, SC2, SU.
 • Este acabado permite un mejor flujo de riego para una desinfección más eficaz y un acceso más fácil para la obturación.

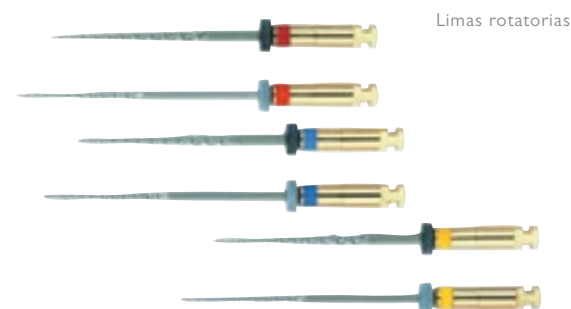

Limas rotatorias

LIMAS HERO SHAPER MICROMEGA

Marca: Micro-Mega

Características: Caja de 6 u.

Nº	21 mm.		25 mm.		29 mm.
	4%	6%	4%	6%	4%
20	ref. 98302	ref. 98308	ref. 98311	ref. 98317	ref. 98320
25	ref. 98303	ref. 98309	ref. 98312	ref. 98318	ref. 98321
30	ref. 98304	ref. 98310	ref. 98313	ref. 98319	ref. 98322
35	ref. 98305		ref. 98314		ref. 98323
40	ref. 98306		ref. 98315		ref. 98324
45	ref. 98307		ref. 98316		ref. 98325
Kit Surtido	ref. 98301				

45,98 €/u.

La evolución del sistema HERO:
 • Nuevo paso de hélice variable.
 • Mínima instrumentación.
 • Sin efecto tornillo.

• Mango metálico corto.
 • Velocidad de rotación 300 a 500 rpm.
 • Ángulo de corte positivo.
 • Evacuación de residuos excelente.

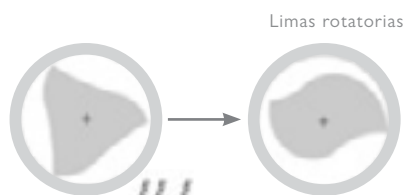

Limas rotatorias



LIMAS ONE SHAPE

Marca:	Micro-Mega	
Ref. 19649	21 mm. 5u	50,47 €/u.
Ref. 19650	25 mm. 5u	50,47 €/u.
Ref. 19651	9 mm. 5u	50,47 €/u.

Micro-Mega ofrece ahora el nuevo One Shape, un solo instrumento giratorio de rotación continua para las preparaciones de los canales que aporta simplicidad al odontólogo.
 Nuevo One Shape: sección asimétrica y corte prolongado.
 • Facilidad de uso: un solo instrumento para dar forma.
 • Productividad: ahorre tiempo con instrumentos estériles.
 • Flexibilidad percibida por el profesional: buena capacidad de negociar las curvas.
 • Eficiencia: rotación continua.
 • Seguridad: desechable.



Limas rotatorias

LIMA NI-TI B5 2SHAPE

Marca: Micro-Mega
 Características: Estéril. 4 blisters de 2Shape: 2 blisters de 5 u. TS1 y 2 blisters de 5 u. de TS2.
Ref. 10152 Discovery Kit L25 **162,50€**

LIMA NI-TI B5 2SHAPE

Marca:	Micro-Mega	
Características:	Estéril. 5 unidades.	
Ref. 10132	TS1 N25 4% L21	50,92€
Ref. 10133	TS2 N25 6% L21	50,92€
Ref. 10134	F35 N35 6% L21	50,92€
Ref. 10135	F40 N40 4% L21	50,92€
Ref. 10136	TS1 N25 4% L25	50,92€
Ref. 10137	TS2 N25 6% L25	50,92€
Ref. 10138	F35 N35 6% L25	50,92€
Ref. 10139	F40 N40 4% L25	50,92€
Ref. 10140	TS1 N25 4% L31	50,92€
Ref. 10141	TS2 N25 6% L31	50,92€
Ref. 10142	F35 N35 6% L31	50,92€
Ref. 10143	F40 N40 4% L31	50,92€

Nueva secuencia de MICRO MEGA con tan sólo dos instrumentos: TS1 y TS2. Endodoncia simplificada e intuitiva en rotación continua. Este nuevo sistema es seguro y eficiente ya que los nuevos instrumentos 2Shape tienen mayor resistencia a la fatiga cíclica y mejor rendimiento en curvaturas. Los dos instrumentos tienen memoria de forma y recuperan su forma después de su uso.



Limas rotatorias

LIMA RETRATAMIENTO

Marca: Micro-Mega
Ref. 98331 Limas Endoflare.
 Nº 25 - 12%. Caja 4u. **30,28 €/u.**

Limas de Tratamiento y Retratamiento
 • Lima Re Endoflare: para enderezar el acceso y ensanchar la entrada al conducto. Nº 25 - 12%. 15mm.

Limas rotatorias



LIMAS G-FILES

Marca: Micro-Mega
Características: Surtido de 4 u.

Ref. 98599 21 mm. **34,78 €**
Ref. 98600 25 mm. **34,78 €**

Limas NITI en rotación continua de uso previo a cualquier sistema de instrumentación mecánica o manual. Llegan hasta el ápice fácilmente y con suavidad, regularizando las paredes del conducto desde el inicio de la endodoncia.

Limas rotatorias

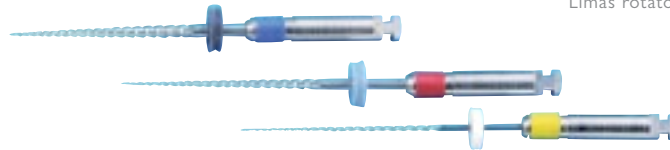

LIMAS HERO 642 MICROMEGA

Marca: Micro-Mega

Ref. 98270 **CAJA SURTIDA 9 u.** **61,92 €/u.**

Nº	21 mm.			25 mm.		
	ref. 2%	ref. 4%	ref. 6%	ref. 2%	ref. 4%	ref. 6%
20	98271	98283	98289	98277	98286	98292
25	98272	98284	98290	98278	98287	98293
30	98273	98285	98291	98279	98288	98294
35	98274			98280		
40	98275			98281		
45	98276			98282		

Ref. Limas Hero Caja de 6 u **42,98 €/u.**

Limas de NiTi para endodoncia mecánica de sistemas coronario-descendentes.
• Limas triple Hedstroem con punta inactiva.
• Ángulo de corte ligeramente positivo
• Mejor resistencia a las fuerzas de torsión

Limas rotatorias



HYFLEX EDM

Marca: Coltene
Ref. 38506 Hyflex EDM Shaping Set.

I lima 10/.05; I lima 25/~;
I lima 25/.12. **43,93 €/u.**

Set de limas de conformación NiTi Hyflex EDM de última generación, regenerables en autoclave ya que la deformación de la forma puede invertirse rápidamente mediante el tratamiento térmico. Súper Flexibles y sin memoria de forma para un seguimiento excelente del conducto. Gran rendimiento de usos ya que recupera la forma tras el tratamiento térmico. Hasta un 300% más de resistencia a la fractura. Técnica simplificada, con solo 2 o tres limas.



ENDO-EZE ESPACIADOR

Marca: Ultradent
Características: Blister de 6 unidades

Ref. 74290 Surtido 25mm Nº 20-30 **29,35 €/u.**

Espaciadores digitales suaves, afilados, para la condensación lateral de la gutapercha en la obturación de los canales radiculares:

- Abren espacio para poder condensar la gutapercha lateralmente
- Diseño afilado
- Tamaños standard ISO para compatibilidad con la gutapercha

Espaciadores



LIMAS GENIUS ORIFICE SHAPER

Marca: Ultradent
Características: 3 unidades

Ref. 74291 18mm 30/08 **38,60 €/u.**

Limas Genius diseñadas para ser usadas en el motor para tratamientos endodónticos Genius. Estas limas Genius Reciprocation & Rotary, funcionan tanto en modo reciproco como en modo rotatorio continuo proporcionando un eficiente corte y adecuada conformación. Son flexibles y a la vez duraderas para garantizar el mayor número de usos de instrumentación de calidad.

Se recomienda usar en modo rotatorio para preparar la abertura del orificio y ampliar la parte recta del canal, a este paso se llama "preflaring". Esta lima no debe entrar en la curvatura propia del canal.

Limas rotatorias



LIMAS ROTATORIAS GENIUS

Marca: Ultradent
Características: Surtidos de 30/08, 25/04, 35/04. 3u.

Ref. 74292 21mm.
Ref. 74293 25mm. **38,60 €/u.**

REPOSICIÓN LIMAS ROTATORIAS GENIUS

Características: 6 u.

Ref. 74300 21mm.	Ref. 74298 21mm. 35/04
Ref. 74301 25mm.	Ref. 74299 25mm. 35/04
Ref. 74294 21mm. 25/04	Ref. 74302 21mm. 40/04
Ref. 74295 25mm. 25/04	Ref. 74303 25mm. 40/04
Ref. 74296 21mm. 30/04	Ref. 74304 21mm. 50/04
Ref. 74297 25mm. 30/04	Ref. 74305 25mm. 50/04

73,60 €/u.

Limas Genius diseñadas para ser usadas junto con el motor para tratamientos endodónticos Genius. Estas limas Genius - Reciprocation & Rotary, funcionan tanto en modo reciproco como en modo rotatorio continuo proporcionando un eficiente corte y adecuada conformación. Son flexibles y a la vez duraderas para garantizar el mayor número de usos de instrumentación de calidad.

NOVEDAD

Gates



ENDO-EZE GATES

Marca: Ultradent
Características: Blister de 6 unidades

Ref. 74283 Surtido N° 1-6

- Ref. 74284 n° 1
- Ref. 74285 n° 2
- Ref. 74286 n° 3
- Ref. 74287 n° 4
- Ref. 74288 n° 5
- Ref. 74289 n° 6

29,35 €/u.

Fresas con un eje largo y delgado con punta de corte, son instrumentos de corte lateral que generalmente son usados para cortar y retirar dentina. Pueden alargar el área coronal del canal y deben ser usados solo en algunos tramos de canales rectos, ya que su utilización permite una penetración más profunda en canales rectos.

NOVEDAD

Peeso



ENDO-EZE PEESO

Marca: Ultradent
Características: Blister de 6 unidades

Ref. 74276 Surtido N° 1-6

- Ref. 74277 n° 1
- Ref. 74278 n° 2
- Ref. 74279 n° 3
- Ref. 74280 n° 4
- Ref. 74281 n° 5
- Ref. 74282 n° 6

29,35 €/u.

Fresas Peeso fabricadas torciendo un eje cuadrado llevándolo a triangular cónico. El resultado es un instrumento con bordes cortantes que gira paralelamente a su eje. En movimiento de rotación, el espaciador gira 1/4 a 1/2, y va retirando de las paredes del canal los desechos hasta la longitud de trabajo. El espaciador debe estar en contacto con las paredes del canal para que su eficacia sea precisa:

- Prepara el canal para acceder a él en línea recta
- Puede ser usado al inicio de la retirada de gutapercha en retratamientos
- Punta inactiva para mayor seguridad

Tiranervios



TIRANERVIOS

Marca: Micro-Mega
Características: Caja de 12u. 21 mm.

- | | | |
|------------|-------|-------------------|
| Ref. 98574 | N. 15 | 70,00 €/u. |
| Ref. 98575 | N. 20 | 70,00 €/u. |
| Ref. 98576 | N. 25 | 70,00 €/u. |
| Ref. 98577 | N. 30 | 70,00 €/u. |
| Ref. 98578 | N. 35 | 70,00 €/u. |
| Ref. 98579 | N. 40 | 70,00 €/u. |
| Ref. 98580 | N. 45 | 70,00 €/u. |
| Ref. 98581 | N. 50 | 70,00 €/u. |

limas K-Flex

LIMAS K-FLEX

Marca: Kerr
Características: Caja 6u.
n° 08 al 40 **10,82 €/u.**
n° 45 al 80 **14,59 €/u.**

N°	21 mm. ref.	25 mm. ref.
08	0460	0472
10	0461	0473
15	0462	0474
20	0463	0475
25	0464	0476
30	0465	0477
35	0466	0478
40	0467	0479
45	0468	0480
50	0469	0481
55	0470	0482
60	0471	0483
70		0484
80		0485



LIMAS TF

Marca: Kerr
Características: Pack de 3 u.

LIMAS TF.	Long.	N°/Conicidad
Ref. 98030	23 mm	25/.04
Ref. 98031	27 mm	25/.04
Ref. 98032	23 mm	25/.06
Ref. 98033	27 mm	25/.06
Ref. 98034	23 mm	25/.08
Ref. 98035	27 mm	25/.08
Ref. 98036	23 mm	25/.10
Ref. 98037	27 mm	25/.10
Ref. 98038	23 mm	25/.12
Ref. 96986	27 mm	.04/.06/.08 Surtido
Ref. 96956	27 mm	.06/.08/.010 Surtido
Ref. 96957	23 mm	.04/.06/.08 Surtido
Ref. 96955	23 mm	.06/.08/.010 Surtido



Limas rotatorias

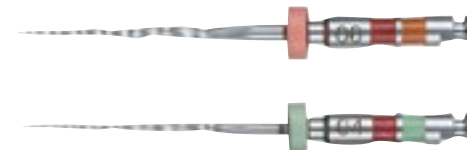

LIMAS TF.	Long.	N°/Conicidad
Ref. 98039	23 mm	30/.06
Ref. 98040	27 mm	30/.06
Ref. 98041	23 mm	35/.06
Ref. 98042	27 mm	35/.06
Ref. 98043	23 mm	40/.04
Ref. 98044	27 mm	40/.04

51,20 €/u.

La lima TF esta hecha de un alambre de níquel titanio que es calentado, enfriado y torsionado en un proceso creado por sus excepcionales propiedades mecánicas y físicas. La lima TF es la única lima disponible en el mercado, que tiene sus propiedades mecánicas optimizadas por la torsión, calentamiento y enfriamiento previamente mencionado.

- Altamente resistente a la fractura.
- Extremadamente flexible
- Sigue con facilidad el trayecto del conducto y provee posibilidades para la instrumentación de conductos que no existían anteriormente.
- Permitirá emplear un solo instrumento rotatorio de níquel titanio para la total instrumentación de un alto porcentaje de conductos sin importar su anatomía.

Resumen de la técnica de uso de limas TF:

- Usar el motor a velocidad 500 rpm.
- Usar el motor a torque mínimo 5N x cm.
- Trabajar el tercio coronal con una lima NiTi de conicidad .12 o .10
- Determinar la longitud de trabajo previamente (muy importante).
- Permeabilizar el conducto con lima manual de calibre 10, 15 ó 20.
- Técnica Crow Down, o sea de mayor a menor conicidad.
- Introducir rotando la lima TF de conicidad .08 ó .10 (depende de lo ancho del conducto), sólo 2 segundos y sin forzar; retirar y volver a introducirla 2 veces más.
- Si no llegamos a la longitud de trabajo, introducir la .06 otros 2 segundos 3 veces hasta longitud de trabajo.
- Si no llegamos a la longitud de trabajo, introducir la .04 otros 2 segundos 3 veces hasta longitud de trabajo.
- Después determinar el calibre apical y ensancharlo con limas manuales o K3 al calibre adecuado (30, 35, 40 ó 45)

Limas rotatorias

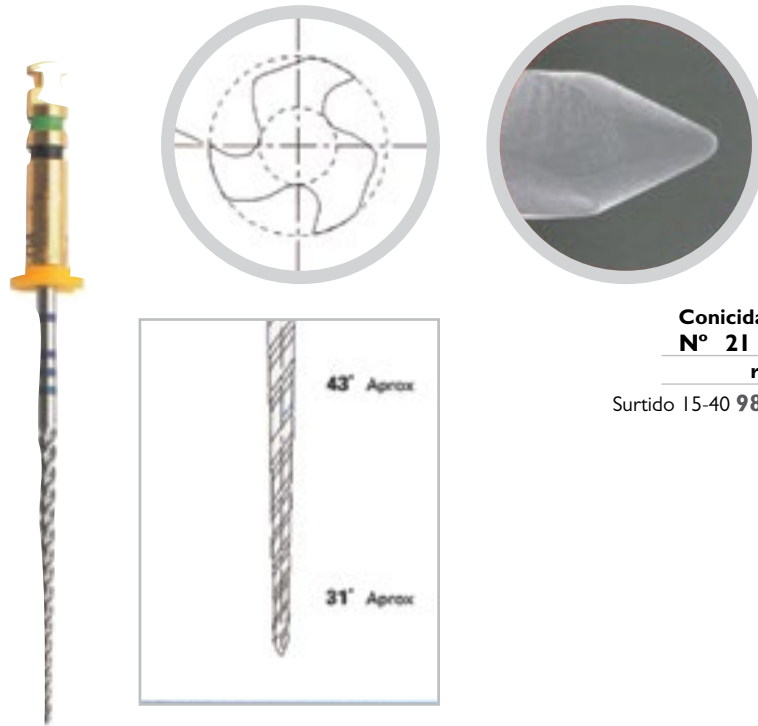

LIMAS K3

Marca: Kerr
 Características: Caja 6u. Corte rápido y seguro para su diseño asimétrico.
 Flexibilidad: Diámetro en aumento desde la punta.
 Punta pasiva. Eliminación efectiva de los residuos.

46,72 €/u.

Conicidad .02 N° 21 mm.	Conicidad .02 N° 25 mm.	Conicidad .04			Conicidad .06		
		N° 25 mm.	21 mm.	30 mm	25 mm.	21 mm.	30 mm.
ref.	ref.	ref.	ref.	ref.	ref.	ref.	ref.
Surtido 15-40 98015	15 25680 20 25681 25 95107 30 95103 35 95102 40 95105 45 95129	15 0240 20 0241 25 0242 30 0243 35 0244 40 0245 45 0246 50 0247 55 0248 60 0249	0250 0251 0252 0253 0254 0255 0256 0257 0258 0259	0280 0281 0282 0283 0284 0285	0260 0261 0262 0263 0264 0265 0266 0267 0268 0269	0270 0271 0272 0273 0274 0275 0276 0277 0278 0279	0290 0291 0292 0293 0294 0295
		Surtido 15-40 Surtido 02-12	98014	98056			

Limas K3 Níquel-Titanio Kerr: Limas rotatorias fabricadas en Níquel-Titanio diseñadas para cortar rápidamente con eficacia y seguridad, con un sistema único de eliminación de residuos dentinarios.
 - El diseño asimétrico potencia la acción de corte a la vez que reduce la fricción sobre las paredes del conducto.
 - El diámetro del alma de la lima aumenta desde la punta para mantener la flexibilidad a lo largo de toda la longitud de corte.

- La punta pasiva sigue la forma natural del conducto y minimiza la posibilidad de perforación del ápice.
 - El incremento del ángulo helicoidal de la superficie cortante, desde la punta hasta el mango, sirve para la eliminación más efectiva de los residuos dentinarios, sin riesgo de atascar el instrumento.
 - Mango reducido en 4 mm respecto a los sistemas convencionales que facilita el acceso a la zona posterior.

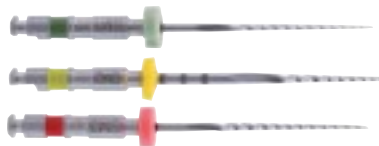

Limas rotatorias

LIMAS TF ADAPTIVE

Marca: Kerr
 Características: Packs 6 u. surtidas (3 manuales y 3 rotatorias).
 Packs 4 u. de limas rotatorias.

N°	ref. 23mm	ref. 27mm
Surtido SM	87075 6 u.	87079 6 u.
SM1	87076 4 u.	87080 4 u.
SM2	87077 4 u.	87081 4 u.
SM3	87078 4 u.	87082 4 u.



Surtido ML	87083 6 u.	87086 6 u.
ML1	87084 4 u.	87087 4 u.
ML2	87085 4 u.	87088 4 u.
ML3	56334 4 u.	87060 4 u.

48,06 €/u.

Rotatorio cuando quiere. Reciprocante cuando lo necesita.

La Tecnología "Adaptive Motion" está basada en un patentado e inteligente algoritmo diseñado para trabajar con el sistema de limas Adaptive. Esta tecnología permite a las limas Adaptive autoajustarse a las fuerzas torsionales dentro de los conductos dependiendo de la presión soportada por la lima. Esto significa que la lima es rotatoria o reciprocante dependiendo de la situación. El resultado es una excepcional remoción del "debris" con nuestro clásico diseño twisted file.

líquido limpiador detritus



SMEARCLEAR LIQUIDO

Marca: Kerr
 Características: 110 ml.

Ref. 87070

34,24 €/u.

Líquido para eliminar detritus dentinario.
 - Elimina el detritus, dejando los túbulos de la dentina limpios de materia orgánica.
 - Cuando se utiliza la solución de limpieza del conducto radicular SmearClear, el practicante reconocerá un aumento en la eficacia de los adhesivos.

guttapercha termoplástica



PUNTA GUTTAPERCHA WAVEONE GOLD

Marca: Maillefer
 Características: Caja 6 u. Longitud 28 mm.

Ref. 17928	Large	35,25 €/u.
Ref. 17929	Medium	35,25 €/u.
Ref. 17930	Primary	35,25 €/u.
Ref. 17931	Small	35,25 €/u.

Características: 5 Blister de 6 unidades

Ref. 17932	Large	172,22 €/u.
Ref. 17933	Medium	172,22 €/u.
Ref. 17934	Primary	172,22 €/u.
Ref. 17935	Small	172,22 €/u.



guttapercha termoplástica



PRODUCTO DESTACADO

Gutapercha termoplástica Thermafil

- Obturación homogénea tridimensional y capacidad de fijación apical
- Obturación de calidad superior en los conductos curvos y laterales
- Más rápido y fácil de utilizar

CARACTERÍSTICAS

- Vástago de plástico flexible con una conicidad de .04
- Muesca longitudinal a lo largo del vástago de plástico que permite un retratamiento fácil
- Topes de silicona que indican la profundidad

SURTIDOS PUNTAS THERMAFIL

Marca: Maillefer
Características: 20 puntas.

Ref. 3136	Posterior nº 20 al 40	98,01 €
Ref. 3137	Anterior nº 45 al 100	98,01 €

VERIFICADORES

Características: Caja 6 u.

Ref. 99212	nº 20	29,55 €
Ref. 99213	nº 25	29,55 €
Ref. 99214	nº 30	29,55 €
Ref. 99215	nº 35	29,55 €
Ref. 99216	nº 40	29,55 €
Ref. 99217	nº 45	29,55 €
Ref. 3138	nº 20 al 45	29,55 €
Ref. 3139	nº 50 al 90	29,55 €

REPOSICIÓN PUNTAS THERMAFIL

Marca: Maillefer
Características: Longitud: 25 mm.

Nº	Caja de 6u. ref.	Caja de 30u. ref.
20	3140	3185
25	3141	3186
30	3142	3187
35	3143	3188
40	3144	3189
45	3145	
50	3146	
55	3147	
60	3148	
70	3149	
80	3150	
	30,02 €/u.	142,29 €/u.

guttapercha termoplástica



FRESA POST SPACE BUR

Marca: Maillefer
Características: Caja 6 u.

Ref. 52712	05 25mm	58,55 €/u.
Ref. 52713	05 31mm	58,55 €/u.
Ref. 52714	07 25mm	58,55 €/u.

Fresa especialmente diseñada para desobturar la parte coronal de los conductos que han sido obturados con Thermafil. Permite crear espacio para los pernos radiculares durante el relleno con Thermafil. La punta redondeada elimina el riesgo de perforación.

guttapercha termoplástica



OBTURADORES PROTAPER GOLD

Marca: Dentsply
Características: 6 u.

Ref. 82541	Protaper F1. 6u.	29,42 €/u.
Ref. 82542	Protaper F2. 6u.	29,42 €/u.
Ref. 82543	Protaper F3. 6u.	29,42 €/u.
Ref. 82544	Protaper F4. 6u.	29,42 €/u.
Ref. 82545	Protaper F5. 6u.	29,42 €/u.
Ref. 82546	Protaper F1. 30u.	143,96 €/u.
Ref. 82547	Protaper F2. 30u.	143,96 €/u.
Ref. 82548	Protaper F3. 30u.	143,96 €/u.
Ref. 82549	Protaper F4. 30u.	143,96 €/u.
Ref. 82550	Protaper F5. 30u.	143,96 €/u.

Técnica de obturación de guttapercha caliente en un paso. Perfectamente adaptados al sistema Protaper Gold, de F1 a F5.

TUS VENTAJAS

Nuestro compromiso, 100% satisfacción

- ENVÍO GRATIS a partir de 110€ de compra.
- Disponibilidad de stock del 99,46% .
- Más de 4,600 ofertas con hasta un 50%dto.
- Hasta un 15% dto. en todas tus compras.
- 5% dto. extra por comprar en proclinic.es
- Más de 17.000 productos de las primeras marcas.
- Más de 2.500 productos Marca Proclinic.
- Entrega en 24 horas.
- Tienes 15 días para cambiar de opinión.
- Servicio devoluciones online.
- Consulta el estado de tu pedido online.

Guttapercha termoplástica

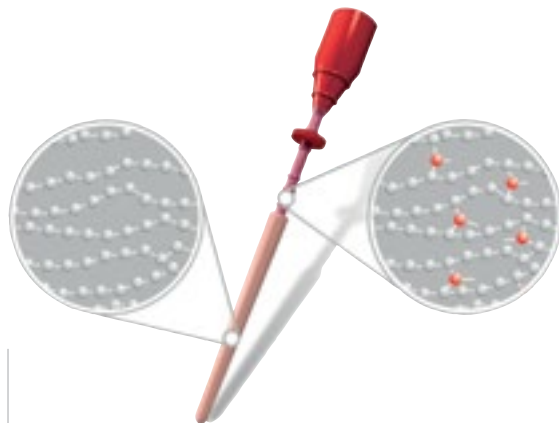

OBTURADOR ROSA GUTTACORE

Marca: Maillefer

Nº	Caja de 6u. ref.	Caja de 30u. ref.
20	33220	33221
25	33222	33223
30	33224	33225
35	33226	33227
40	33228	33229

36,73 €/u. 165,49 €/u.

El nuevo sistema de obturación GUTTACORE PINK representa la evolución del sistema de obturación GUTTACORE. GUTTACORE PINK es el primer obturador con un vástago de guttapercha entrelazada, manteniendo todas sus ventajas y mejorando sus prestaciones gracias a la nueva formulación del vástago, haciendo más fácil su uso para el dentista.

guttapercha termoplástica



GUTTAPERCHA ADAPTIVE

Marca: Kerr
Características: Guttapercha Adaptive. Caja 50 puntas.

Nº	ref.
Surtido SM2-SM3	87091
Small SM2 Yellow	87089
Small SM3 Red	87090
Large ML1 Green	87092
Large ML2 Yellow	87093
Large ML3 Red	87094

12,95 €/u.

Guttapercha conicidad



HORNO SOFT CORE

Marca: CMS Dental

Ref. 56969 Horno Soft Core Negro Kit : 1 Horno Soft Core
18 obturadores (3 cajas x 6, nº 20 - 25 - 30)
6 verificadores (3 cajas x 2, nº 20 - 25 - 30)

170,00 €



REPOSICIÓN SOFT-CORE

Marca: CMS Dental
Características: Obturador termoplástico.
Reposición 6 puntas

Nº	Ref.
20	5686
25	5687
30	5688
35	5689
40	5690
45	5691
50	5692
55	5693
60	5694
70	5695

21,50 €/u.

REPOSICIÓN VERIFICADOR 6 U.

Nº	Ref.
20	5686V
25	5687V
30	5688V
35	5689V
40	5690V
45	5691V

11,79 €/u.

Horno para guttapercha termoplástica:
- Nuevo diseño.
- Capacidad para calentar 4 obturadores a la vez.
- Calefacción por resistencias cerámicas.
- Cubierta superior extraíble y autoclavable.

Soft-Core tiene su vástago más fino (30% más que Thermafil), consiguiendo una mayor flexibilidad para introducirse por canales curvados. Esto significa más guttapercha para un relleno más denso y que con un solo tamaño de cono universal puede reducir y simplificar su trabajo. Elaborado con la más avanzada guttapercha Alpha asegura una fluidez excelente, cualidades adhesivas y capacidad superior de sellado.



Puntas de guttapercha



GUTTAPERCHA. CONICIDAD .04 Y .06

Marca: Proclinic
 Características: Caja 60 puntas.
 Guttapercha que se adapta a los instrumentos con la misma conicidad y medida, por lo que sólo será necesario el uso de un cono de guttapercha para conseguir la obturación.

13,90 €

Caja 60 u.

Nº	Conicidad .04 ref.	Conicidad .06 ref.
15	81782	81792
20	81783	81793
25	81784	81794
30	81785	81795
35	81786	81796
40	81787	81797
45	81788	
Surtido 15-40	81781	81791
Surtido 45-90	81789	



puntas de guttapercha



GUTTAPERCHA .04 ZIPPERER

Marca: VDW-Zipperer
 Características: Coloreadas. Caja 60 u.
 Conicidad .04

Nº	ref.
15	1343
20	1344
25	1345
30	1346
35	1347
40	1348

17,28 €/u.

puntas de guttapercha



Desde
8,70 €



PUNTAS DE GUTTAPERCHA CONICIDAD 04 - 06

Marca: Bestdent
 Características: Caja de 60 u. **9,40 €/u.**
A partir de 5 unidades 8,70 €/u.

Nº	Conicidad .04 Ref.	Conicidad .06 Ref.
15	60043	60052
20	60044	60053
25	60045	60054
30	60046	60055
35	60047	60056
40	60048	60057
45	60049	
Surtido 15-40	60042	60051
Surtido 45-80	60050	

puntas de guttapercha



GUTTAPERCHA. CONICIDAD .04-.06

Marca: Maillefer
 Características: Caja 120 u. Longitud 30 mm.

Nº	Conicidad .04 ref.	Conicidad .06 ref.
15	1750	1759
20	1751	1760
25	1752	1761
30	1753	1762
35	1754	1763
40	1755	1764
60	17550	
15 a 40	1756	1758
45 a 90	1757	
	22,73 €/u.	22,73 €/u.



puntas de guttapercha



GUTTAPERCHA PROTAPER GOLD

Marca:	Maillefer	
Características:	Contiene 60 puntas. 28mm.	
Ref. 8266	F1	19,31 €
Ref. 8267	F2	19,31 €
Ref. 8268	F3	19,31 €
Ref. 8269	F4	19,31 €
Ref. 8270	F5	19,31 €
Ref. 8271	Surtido F1-F5	19,31 €

Puntas de guttapercha perfectamente adaptables a las conicidad de las limas de acabado ProTaper Gold. Las puntas ProTaper Gold facilitan así una obturación rápida y precisa y sólo es necesario el uso de un cono de guttapercha para conseguir la obturación.





puntas de guttapercha

Sólo por
9,50 €



GUTTAPERCHA CONICIDAD VARIABLE PLURI TAPER

Marca:	Bestdent	
Características:	La caja de Guttapercha contiene 60 puntas.	
Ref. 01258	 F1	9,50 €
Ref. 01259	 F2	9,50 €
Ref. 01260	 F3	9,50 €
Ref. 01264	Surtido F1-F2-F3	9,50 €
Ref. 01265	Surtido F4-F5	9,50 €

Puntas de guttapercha para la obturación de canales radiculares preparados con instrumentos del sistema Protaper® de conicidad variable. Compatibles con todas las conicidades y medidas.



puntas de guttapercha





GUTTAPERCHA CONICIDAD VARIABLE MULTITAPER

Marca:	Proclonic	
Características:	La caja de Guttapercha contiene 60 puntas.	

10,60 €

Caja 60 u.

Ref. 01589	 F1
Ref. 01590	 F2
Ref. 01591	 F3
Ref. 01594	Surtido F1-F2-F3
Ref. 01595	Surtido F4-F5

Puntas de guttapercha para la obturación de canales preparados con instrumentos tipo Protaper®. Se ajustan perfectamente a las diferentes conicidades y medidas del sistema Protaper®, sistema de conicidad variable, adaptándose perfectamente a las paredes del canal. Radiopacas y acordes a las normas ISO.



puntas de guttapercha

GUTTAPERCHA M TWO

Marca: VDW-Zipperer
Características: Caja de 60 u.

	Nº/Conicidad
Ref. 99578	25/.06
Ref. 99579	30/.05
Ref. 99580	35/.04
Ref. 99581	40/.04

24,70 €/u.



puntas de guttapercha

GUTTAPERCHA RECIPROC

Marca: VDW-Zipperer
Características: Longitud de 28mm. Caja de 60 u.

Ref. I 2583	Guttapercha R25	23,42 €
Ref. I 2584	Guttapercha R40	23,42 €
Ref. I 2585	Guttapercha R50	23,42 €
Ref. I 2586	Guttapercha Surtida	23,42 €

Guttapercha adaptada al sistema Reciproc:

- Buen ajuste a la preparación gracias a un procedimiento de fabricación por inyección.
- -Phase con un punto de fusión bajo para técnicas de obturación tanto en frío como en caliente.



puntas de guttapercha

GUTTAPERCHA RECIPROC BLUE

Marca: VDW-Zipperer
Características: Longitud de 28mm. Caja de 60 u.

Ref. I 2607	Guttapercha R25	23,52 €
Ref. I 2608	Guttapercha R40	23,52 €
Ref. I 2609	Guttapercha R50	23,52 €
Ref. I 2610	Guttapercha Surtida	23,52 €

Guttapercha RECIPROC® blue con fórmula mejorada:

- Puntas de guttapercha precisas, preformadas mecánicamente, con conicidad variable, que se adaptan exactamente a los conductos preparados con RECIPROC® blue-
- Nueva fórmula: Guttapercha micronizada, que a 4 mm de la fuente de calor tiene una temperatura de trabajo de 105°C a 180°C.

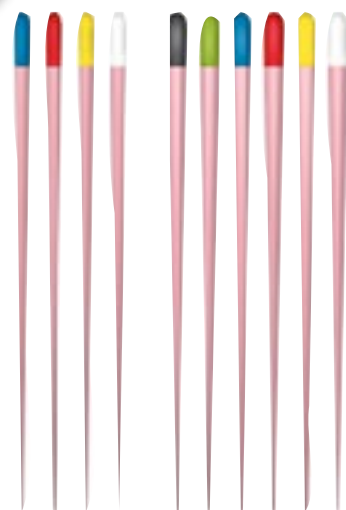

puntas de guttapercha

PUNTAS DE GUTTAPERCHA B5 2SHAPE

Marca: Micro-Mega
Características: Estéril. 60 puntas por caja.

Ref. 10147	TS2 N25 6%	8,97€
Ref. 10148	F35 N35 6%	8,97€
Ref. 10149	F40 N40 4%	8,97€

Puntas de guttapercha para el sistema B5 2Shape.



puntas de guttapercha

GUTTAPERCHA TF

Marca: Kerr
Características: Pack de 50 u.

	Nº/Conicidad
Ref. 96959	25/.04
Ref. 96958	25/.06
Ref. 96987	25/.08
Ref. 96988	25/.10
Ref. 96989	25/.12
Ref. 96990	Surtido .04/ .12

17,20 €/u.



puntas de guttapercha

GUTTAPERCHA AUTOFIT

Marca: Kerr
Características: Caja 50 u.

	Nº/Conicidad
Ref. 59389	.04
Ref. 98001	.06
Ref. 98002	.08
Ref. 98797	.10
Ref. 98798	.12-L
Ref. 98799	.12-S
Ref. 98796	.06-.12 surtido

29,93 €/u.

Guttapercha radiopaca para la obturación de los canales radiculares. Los conos de guttapercha Autofit han sido diseñados para obturar canales conformados con limas de mayores conicidades.

puntas de guttapercha

 proclinic

PUNTAS GUTTAPERCHA ISO

Marca: Proclinic













Características: Caja de 120 puntas (6 tubos x 20 u.):

Colores Iso en su extremo para

identificación fácil y precisa. Longitud 28,5 mm.

12,70 €

Caja 120 u.

Nº	Ref.
 15	8101
 20	8102
 25	8103
 30	8104
 35	8105
 40	8106
 45	8107
 50	8108
 55	8109
 60	8110
 70	8111
 80	8112



Guttapercha ISO

TUS VENTAJAS

Nuestro compromiso, 100% satisfacción

- ENVÍO GRATIS a partir de 110€ de compra.
- Disponibilidad de stock del 99,46% .
- Más de 4,600 ofertas con hasta un 50%dto.
- Hasta un 15% dto. en todas tus compras.
- 5% dto. extra por comprar en proclinic.es
- Más de 17.000 productos de las primeras marcas.
- Más de 2.500 productos Marca Proclinic.
- Entrega en 24 horas.
- Tienes 15 días para cambiar de opinión.
- Servicio devoluciones online.
- Consulta el estado de tu pedido online.

puntas de guttapercha













PUNTAS DE GUTTAPERCHA ISO ZIPPERER

Marca: VDW-Zipperer

Características: Longitud 28 mm.



**Caja de 120u.
(6 tubos x 20u).
Código de color ISO
en el extremo.**

Nº	Ref.
 15	1201
 20	1202
 25	1203
 30	1204
 35	1205
 40	1206
 45	1207
 50	1208
 55	1209
 60	1210
 70	1211
 80	1212

14,80 €/u.

Guttapercha Coloreada. Las reconocidas puntas de guttapercha de la casa Zipperer están ahora disponibles en los colores ISO para una más fácil y rápida identificación, así se evita cualquier tipo de error. Total precisión dimensional y rigidez adecuada para su inserción en los conductos, pero máxima plasticidad para una condensación perfecta. Son radiopacas y no han sido tocadas por manos humanas.













puntas de guttapercha

PUNTAS DE GUTTAPERCHA ISO

Marca: Maillefer

Características: Caja de 120u. (6 tubos x 20u).

Longitud 29 mm.

Nº	ref.
 10	1567
 15	1568
 20	1569
 25	1570
 30	1571
 35	1572
 40	1573
 45	1574
 50	1575
 55	1576
 60	1577
 70	1578
80	1579
100	
110	78601
120	78602
SURTIDO 15-40	15739
SURTIDO 45-80	15793



18,35 €/u.

La calidad de nuestras puntas de guttapercha, le dan la precisión necesaria para lograr una obturación perfecta. Inserción confiable en el ápice.

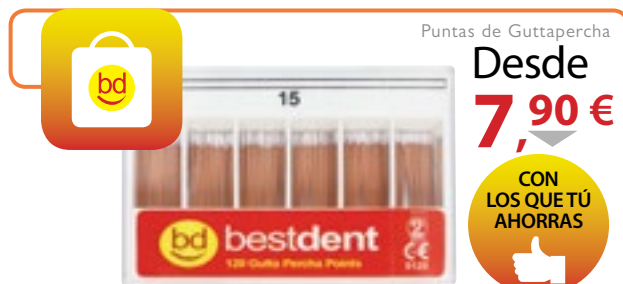

Puntas de Guttapercha

Desde **7,90 €**

CON LOS QUE TÚ AHORRAS



PUNTAS DE GUTTAPERCHA ISO BESTDENT

Marca: Bestdent

Características: Caja de 120 u. **8,90 €/u.**

A partir de 5 unidades 7,90€/u.

Nº	Ref.	
15	60028	
20	60029	
25	60030	
30	60031	
35	60032	
40	60033	
45	60034	
50	60035	
55	60036	
60	60037	
70	60038	
80	60039	
surtido 15 al 40		60040
surtido 45 al 80		60041



PUNTAS DE GUTTAPERCHA ISO P.D.

Marca: P.D.

Características: Longitud 29 mm.

Nº	De Resina Acrílica	
	Caja de 300u. (6 tubos x 50u). Ref.	Caja de 60u. (6 tubos x 10u). Ref.
10		1855
15	1821	1856
20	1822	1857
25	1823	1858
30	1824	1859
35	1825	
40	1826	
45	1827	
50	1828	
55	1829	
60	1830	
70	1831	
80	1832	

Nº 15 al 40

34,73 €/u.

Nº 45 al 80

43,35 €/u.

Resina Acrílica

36,80 €/u.

Puntas Acrílicas:

- Rigidez similar o las puntas de plata
- Pueden eliminarse del canal con la ayuda de una fresa como las puntas de guttapercha
- Color rojo transparente

puntas de guttapercha



PUNTAS GUTTAPERCHA WAVEONE GOLD

Marca: Maillefer

Características: Caja 60 u. Longitud 28 mm.

Ref. 17936 Large **19,61 €/u.**

Ref. 17937 Medium **19,61 €/u.**

Ref. 17938 Primary **19,61 €/u.**

Ref. 17939 Small **19,61 €/u.**

puntas de guttapercha



PUNTAS DE GUTTAPERCHA ISO KERR

Marca: Kerr

Características: Caja de 120u. (6 tubos x 20u).

Nº	Ref.
15	0428
20	0429
25	0430
30	0431
35	0432
40	0433
45	0457

18,24 €/u.

puntas de guttapercha



PUNTAS GUTTAPERCHA TOP COLOR ROEKO

Marca: Roeko

Características: Puntas Guttapercha. Caja de 100 unidades.

Nº	ref.	
15	6410	
20	6411	
25	6412	
30	6413	
35	6414	
40	6415	
45 al 80	6416	21,57 €/u.

Puntas guttapercha top color: Color rosa, con anillo de color identificación ISO, radiopacas, absoluta precisión de dimensiones, conforme norma ISO. Longitud: 28 mm. totalmente automatizada norma GMP.





puntas de guttapercha no standardizadas (piratas)

 **proclinic**



PUNTAS DE GUTTAPERCHA NO STANDARDIZADAS - PIRATAS

Marca: Proclinic
Características: Caja de 100 u. (Tipo De Trey).

10,90 €

100 unidades

Ref. 8196	XXFINA
Ref. 8197	XFINA (A)
Ref. 8198	FINA (B)
Ref. 8199	MEDIA (C)

Puntas de guttapercha no estandarizadas que se utilizan para la condensación lateral de los conductos radiculares.

TUS VENTAJAS

Nuestro compromiso, 100% satisfacción

- ENVÍO GRATIS a partir de 110€ de compra.
- Disponibilidad de stock del 99,46% .
- Más de 4,600 ofertas con hasta un 50%dto.
- Hasta un 15% dto. en todas tus compras.
- 5% dto. extra por comprar en proclinic.es
- Más de 17.000 productos de las primeras marcas.
- Más de 2.500 productos Marca Proclinic.
- Entrega en 24 horas.
- Tienes 15 días para cambiar de opinión.
- Servicio devoluciones online.
- Consulta el estado de tu pedido online.

puntas de guttapercha no standardizadas (piratas)



PUNTAS DE GUTTAPERCHA NO STANDARDIZADAS - PIRATAS MAILLEFER

Marca: Maillefer
Características: Caja de 120 u.

	24 mm.	30 mm.
	ref. ref.	
XXFINA		Ref. 99387
XFINA (A)	Ref. 1587	Ref. 99225
FINA (B)	Ref. 1588	Ref. 99226
MEDIA (C)	Ref. 1589	Ref. 99227
GRUESA (D)	Ref. 15892	
LARGA (L)		Ref. 99293
	20,11 €/u.	18,06 €/u.

puntas de guttapercha no standardizadas (piratas)



PUNTAS DE GUTTAPERCHA NO STANDARDIZADAS - PIRATAS ZIPPERER

Marca: VDW-Zipperer
Características: Caja de 100 u.

Ref. 1265	XXFINA	17,28 €
Ref. 1266	XFINA (A)	17,28 €
Ref. 1267	FINA (B)	17,28 €
Ref. 1268	MEDIA (C)	17,28 €

puntas de guttapercha no estandarizadas (piratas)

Más información

PUNTAS DE GUTTAPERCHA NO STANDARIZADAS - PIRATAS DE TREY

Marca: Maillefer
Características: Caja de 100 u.

Ref. 2719	XXFINA	25,47 €
Ref. 2720	XFINA (A)	25,47 €
Ref. 2721	FINA (B)	25,47 €
Ref. 2722	MEDIA (C)	25,47 €
Ref. 96952	LARGA	25,47 €
Ref. 96972	X-FINA X-LONG	27,81 €
Ref. 7237	FINA X-LONG	27,81 €
Ref. 98778	GRANDE X-LONG	27,81 €

PRODUCTO DESTACADO

Puntas de guttapercha no estandarizadas (piratas), indicadas para la obturación del canal radicular, disponibles en diferentes tamaños. Material radiopaco y biocompatible.

puntas de guttapercha no estandarizadas (piratas)

Sólo por 8,80 €

GUTTAPERCHA NO STANDARIZADA

Marca: Bestdent
Características: Tipo De Trey. Caja 100 u.

Ref. 80333	XXF	8,80 €
Ref. 80334	XF	8,80 €
Ref. 80335	F	8,80 €
Ref. 80336	M	8,80 €

CON LOS QUE TÚ AHORRAS

puntas de guttapercha no estandarizadas (piratas)

PUNTAS DE GUTTAPERCHA NO STANDARIZADAS - PIRATAS

Marca: P.D.
Características: Caja de 150 u.

Ref. 98928	XXFINA	20,16 €
Ref. 1813	XFINA (A)	20,16 €
Ref. 1814	FINA (B)	20,16 €
Ref. 1815	MEDIA (C)	20,16 €

aparato cortar guttapercha

BEEFILL 2EN1

Marca: VDW-Zipperer
Ref. 8976

- Beefill 2en1
- + 10 cartuchos guttapercha 20 G (0,8 mm.)
- + 10 cartuchos guttapercha 23 G (0,6 mm.)
- + 2 condensadores Machtou (1-2 y 3-4)
- + Punta condensador ISO 40/.03

3.694,98 €

GUTTAPERCHA BEEFILL

Características: 10 cartuchos

Ref. 1096	Guttapercha Beefill 20G (0.8mm)	63,40 €
Ref. 1097	Guttapercha Beefill 23G (0.6mm)	63,40 €

Obturator con guttapercha caliente 2 en 1. Las funciones downpack y backfill en un único aparato. Por un lado se realiza el corte, la separación y condensación de las puntas de guttapercha dentro del canal y, por otro lado, se realiza la obturación tridimensional de canales radiculares. Todo en un mismo aparato compacto.

- Cambio sencillo de uno a otro simplemente con pulsar un botón.
- Temperaturas y velocidad de flujo se pueden ajustar individualmente.
- Claro display de los controles del beefill y del downpack.

- Piezas de mano ergonómicas con sensor de activación de 360°.
- Control táctil durante todo el proceso.
- Cartuchos de guttapercha de cambio rápido con cánulas extra-largas, flexibles y conformables en aleación de plata, disponibles en tamaños 23 G (0,6 mm) y 20 G (0,8 mm).
- Indicador del nivel del cartucho de guttapercha.
- Anillo de silicona para la inyección suave del material.
- Dispone de test de sensibilidad pulpar.



Aparato cortar guttapercha



E&Q MASTER

Marca: Meta Biomed

Ref. 95891 Guttapercha Barras. (100 u.) **12,00 €**

Ref. 95892 Puntas Guttapercha .04 N° 15-40 (60 u.) **8,10 €**

Ref. 95893 Puntas Guttapercha .06 N° 15-40 (60 u.) **8,10 €**

E&q Master es el sistema de Obturación de Guttapercha caliente que opera a bajo voltaje mediante pila recargable.

Lápiz para rellenar, cortar el exceso o completar el llenado de canal y Pistola para rellenar el canal de guttapercha fundida.

- Sin cables.
- Seguridad total por el bajo voltaje.
- Operación simple, fácil y rápida.
- Diseño que proporciona una agradable sensación de control, junto con un fácil manejo.
- Obturación precisa y previsible.
- Excelente control apical y obturación de canales anatómicamente complicados.
- Pila extra para utilización continua.



Ref. 98051



Ref. 98005

Aparato cortar guttapercha



Ref. 98052

UNIDAD OBTURACION ELEMENTS

Marca: Kerr

Ref. 98051 Unidad Obturación Elements **3.026,71 €**

Ref. 98053 Buchanan Plugger XFine 04 **89,89 €**

Ref. 98009 Buchanan Plugger Fine 06 **89,89 €**

Ref. 98005 Buchanan Plugger Fine-Medium 08 **89,89 €**

Ref. 98008 Buchanan Plugger Medium 10 **89,89 €**

Ref. 98052 Guttapercha Medium Body 23GA - 10u **61,81 €**

Ref. 98013 Guttapercha Heavy Body 23GA - 10u. **61,81 €**

Ref. 95137 Guttapercha Light Body 25GA - 10u. **61,81 €**

La Unidad de Obturación combina la tecnología del conocido System B con un extrusor de material en una pieza de mano, que hace la obturación radicular eficiente, predecible y precisa. Desde el relleno apical hasta el coronal, la Unidad de Obturación convierte la técnica de condensación por ola continua en una sencilla operación con un único aparato, ocupando una tercera parte del espacio que ocupan dos aparatos separados.

Características Pieza de Mano System B:

- Corte automático de calor según técnica de ola continua de Buchanan.
- Accionada por botón.
- Alcanza la temperatura deseada en menos de un segundo.

- Enfriamiento del Plugger en menos de 5 segundos.
- Tecnología de la carcasa Autoclavable patentada.

Características Pieza de Mano Extruder:

- Fluidez constante sin vacuolas.
- Novedoso aislante que mantiene el Extruder refrigerado.
- El material se calienta rápidamente, cortándose automáticamente.
- Activar la pieza de mano, comienza a calentarse, y... empieza la extrusión.
- 2 velocidades en la pieza de mano.



varios

CALAMUS DUAL

Marca: Maillefer

Ref. 99427 Calamus Dual. **3.088,56 €**

Ref. 99428 Compactador Calamus S40 .03 **111,39 €**

Ref. 99429 Compactador Calamus S50 .05 **111,39 €**

Ref. 99430 Compactador Calamus S60 .06 **111,39 €**

Ref. 99431 Punta Respuesta Térmica Calamus. **98,72 €**

Ref. 99432 Cartucho Guttapercha 20G (10u.) **58,48 €**

Ref. 99433 Cartucho Guttapercha 23G (10u.) **58,48 €**

CALAMUS DUAL, el sistema que ahorra tiempo y otorga una duradera obturación tridimensional de los conductos radiculares:

- Uso sencillo e intuitivo.
- Fácil de utilizar con botones más/menos (+/-).
- Parámetros adaptables individualmente.
- Amplia pantalla y controles nítidos.
- Dos memorias.
- Fácil limpieza y mantenimiento.
- Piezas de mano con diseño ergonómico y un gran ángulo de trabajo.

- Suave activación mediante un anillo flexible de silicona.
- Delgadas piezas de mano que permiten visualizar las entradas de los conductos radiculares.
- Señales ópticas y auditivas en la pieza de mano para un uso seguro.
- Ventana en la pieza de mano para verificar el contenido del cartucho.

Dos tipos de utilización: DOWNPACK

I - Para compactación vertical

- Compactadores coloreados según ISO.
- Intercambio sencillo de compactadores.
- Los compactadores pueden usarse para cortar la guttapercha.

- Con punta para hacer pruebas de vitalidad pulpar.
- 2 - Para relleno del conducto
- La temperatura y el fluido de la guttapercha pueden fijarse individualmente.
- Un micromotor controla la salida precisa de guttapercha.
- Rápido cambio de cartuchos con sistema antigoteo; fácil de desechar, y sencillo de limpiar
- Cánulas flexibles y extra largas, de aleación de plata, apropiadas para conductos radiculares curvos
- Un solo cartucho llega a obturar de 4 a 6 conductos radiculares.



Varios

GUTTA CUT

Marca: VDW-Zipperer
 Características: Con cargador. Corte de puntas por calor.
Ref. 8694 271,45 €

GUTTA CUT TIPS

Ref. 8637 4 unidades Surtidas. 31,64 €

Gutta Cut es un novedoso aparato diseñado para cortar las puntas de guttapercha en caliente. Con sólo pulsar un botón, el extremo de la guttapercha queda cortado en segundos de forma rápida, limpia y con excelente precisión.

Características:
 - Rápido y eficaz, calienta y enfría en segundos.
 - Cabezas esterilizables disponibles en varios modelos.
 - Ligero y sin cable, lo que permite su manejo con una sola mano.
 - Batería recargable de alta capacidad.

- Indicado para utilizarse con cualquier método de obturación.
 Ventajas:
 - Seguridad para el dentista y paciente eliminando riesgo de quemaduras.
 - Corte preciso de la guttapercha en el acceso del canal.
 - Asegura que sólo la punta emite calor.
 - Compatible con todas las puntas de guttapercha del mercado.
 - Más de 80 cortes por carga.
 - Elimina la necesidad de usar mechero.



varios

CAUTERIO HTC

Marca: HTC
 Características: Calentamiento instantáneo a 1.200 °C para cortar simple y rápidamente las puntas de Guttapercha. Con pilas.

Ref. 8740 41,00 €

Aparato de electrocauterización para una perfecta hemostasia a 1.200° C. Se activa pulsando un botón y se interrumpe la cauterización al soltarlo. Contiene baterías que permiten su uso durante 5 horas; no necesita conexión a la red. La punta en forma de lazo es apropiada para hemostasis y coagulación y se limpia sencillamente con desinfectante.

puntas de ultrasonidos



PUNTAS START-X ULTRASONIDOS

Marca:	Maillefer	
Ref. 99297	Kit 5u.Puntas Start-X Satelec	596,53 €
Ref. 99373	Tip Satelec Insert 1	131,55 €
Ref. 99374	Tip Satelec Insert 2	131,55 €
Ref. 99375	Tip Satelec Insert 3	131,55 €
Ref. 99376	Tip Satelec Insert 4	131,55 €
Ref. 99377	Tip Satelec Insert 5	131,55 €
Ref. 99379	Kit 5 u. Puntas Start-X Tip EMS	596,53 €
Ref. 99380	Tip EMS Insert 1	131,55 €
Ref. 99381	Tip EMS Insert 2	131,55 €
Ref. 99382	Tip EMS Insert 3	131,55 €
Ref. 99383	Tip EMS Insert 4	131,55 €
Ref. 99384	Tip EMS Insert 5	131,55 €

Start-X son unas puntas ultrasónicas diseñadas específicamente para el acabado de la cavidad de acceso y la localización de la entrada de los conductos, aspectos claves en el éxito de los tratamientos endodónticos.

Tienen una parte activa microtalada, evitando el riesgo de arenilla de diamante en la boca del paciente y con una excelente resistencia a la fractura.

Gama de 5 puntas ultrasónicas basadas en concepto simple: "una punta- una indicación clínica".

- N° 1 – Acabado de las paredes de la cavidad de acceso
- N° 2 – Explorador de conductos.
- N° 3 – Explorador de la entrada de los conductos.
- N° 4 – Remoción de postes metálicos.
- N° 5 – Despeja el piso de la cámara pulpar.

Han sido diseñadas para usarlas con ultrasonidos piezoeléctricos Satelec.

puntas de papel



N°	Ref.
15	8184
20	8185
25	8186
30	8187
35	8188
40	8189
45	8190
50	8191
55	8192
60	8193
70	8194
80	8195



PUNTAS DE PAPEL ISO

Marca: Proclinic
 Características: Caja de 200 puntas: Colores Iso en su extremo para identificación fácil y precisa. Longitud 28,5 mm

9,50 €

Caja 200 u.

puntas de papel



N°	Conicidad .04		Conicidad .06	
	ref.	ref.	ref.	ref.
15	81800		81807	
20	81801		81808	
25	81802		81809	
30	81803		81810	
35	81804		81811	
40	81805		81812	
Surtido 15-40	81806		81813	

PUNTAS DE PAPEL CONICIDAD .04 Y.06

Marca: Proclinic
 Características: Caja 100 u.

7,15 €

Caja 100 u.

puntas de papel



PUNTAS DE PAPEL RECIPROC®

Marca: VDW-Zipperer
Características: Conjunto de 144 unidades.

Ref. 12587	R25	23,42 €
Ref. 12588	R40	23,42 €
Ref. 12589	R50	23,42 €
Ref. 12590	96 x R25, 24 x R40, 24 x R50	23,42 €

- Puntas de Papel RECIPROC® adaptadas al sistema RECIPROC®
- Marcas de profundidad en 18, 20 y 22 mm
- Embalaje estéril en blíster
- Puntas empapadas mantienen su consistencia material
- Sin aditivos químicos
- (144 pzas. en 30 células de blíster)

puntas de papel



PUNTAS DE PAPEL RECIPROC BLUE

Marca: VDW-Zipperer
Características: Conjunto de 180u. Puntas de papel compatibles con las limas de tamaño R25, R40 y R50 de la gama RECIPROC blue.

Ref. 12611	R25	29,54 €
Ref. 12612	R40	29,54 €
Ref. 12613	R50	29,54 €
Ref. 12614	Surtida	29,54 €

Puntas de papel compatibles con las limas de tamaño R25, R40 y R50 de la gama RECIPROC blue



Puntas de papel

puntas de papel



PUNTAS PAPEL CONICIDAD VARIABLE MULTITAPER

Marca: Proclínica
Características: La caja de puntas de papel contiene 100

Ref. 01584	■	F1
Ref. 01585	■	F2
Ref. 01586	■	F3
Ref. 01587		Surtido F1-F2-F3
Ref. 01588		Surtido F4-F5

12,90 €

Caja 60 u.

Puntas de papel hiperabsorbentes para un óptimo secado de los canales preparados con instrumentos tipo Protaper® de conicidad variable. Estériles y diámetro según normas ISO. Longitud de 27 mm.

puntas de papel

Desde **10,50 €**

CON LOS QUETÚ AHORRAS



PUNTAS PAPEL PLURI TAPER

Marca: Bestdent
Características: Caja de 100 u. **10,90 €**

Ref. 01253	■	F1
Ref. 01254	■	F2
Ref. 01255	■	F3
Ref. 01256		Surtido F1-F2-F3
Ref. 01257		Surtido F4-F5

A partir de 2 unidades 10,50 €/u.

Puntas de papel para el secado de conductos radiculares preparados con instrumentos tipo Protaper® con conicidad variable. Secado óptimo. Longitud 27 mm.

puntas de papel



PUNTAS DE PAPEL

Marca: Maillefer
 Características: 180 u. Con código de color en el extremo. Longitud 29 mm.

Nº	ref.
15	3325
20	3326
25	3327
30	3328
35	3329
40	3330
45	3331
50	3332
55	3333
60	3334
70	3335
80	3336
90	33361
100	33362
Surtido 15-40	33308
Surtido 45-80	33309

14,15 €/u.

TUS VENTAJAS

Nuestro compromiso, 100% satisfacción

- ENVÍO GRATIS a partir de 110€ de compra.
- Disponibilidad de stock del 99,46%.
- Más de 4,600 ofertas con hasta un 50%dto.
- Hasta un 15% dto. en todas tus compras.
- 5% dto. extra por comprar en proclinic.es
- Más de 17.000 productos de las primeras marcas.
- Más de 2.500 productos Marca Proclinic.
- Entrega en 24 horas.
- Tienes 15 días para cambiar de opinión.
- Servicio devoluciones online.
- Consulta el estado de tu pedido online.

puntas de papel



PUNTAS DE PAPEL

Marca: Maillefer
 Características: Conicidad .04 .06
 180 unidades. Longitud 30 mm.

Nº	.04		.06	
	ref.	ref.	ref.	ref.
15	33241	99218		
20	33242	99219		
25	33243	99220		
30	33244	99221		
35	33245	99222		
40	33246	99223		
SURTIDO 15-40	33249	99224		

16,02 €/u.

puntas de papel



PUNTAS PAPEL WAVEONE GOLD

Marca: Maillefer
 Características: Caja de 180 unidades.

Nº	ref.
Large	17940
Medium	17941
Primary	17942
Small	17943

27,73 €/u.

LA MEJOR
EXPERIENCIA
DE COMPRA

Tienes
15 días
para cambiar
de opinión

puntas de papel



Desde 6,70 €

CON LOS QUE TÚ AHORRAS

PUNTAS DE PAPEL
 Marca: Bestdent
 Características: Caja de 200 u. **7,60 €/u.**
A partir de 5 unidades 6,70 €/u.

Nº	Ref.
15	60060
20	60061
25	60062
30	60063
35	60064
40	60065
45	60066
50	60067
55	60068
60	60069
70	60070
80	60071
surtido 15 al 40	60058
surtido 45 al 80	60059

puntas de papel



PUNTAS DE PAPEL ABSORBENTE
 Marca: Maillefer
 Características: 180 unidades.

Ref. 3583	nº 15-40	Ref. 3577	nº 45
Ref. 3571	nº 15	Ref. 3578	nº 50
Ref. 3572	nº 20	Ref. 3579	nº 55
Ref. 3573	nº 25	Ref. 3580	nº 60
Ref. 3574	nº 30	Ref. 3581	nº 70
Ref. 3575	nº 35	Ref. 3582	nº 80
Ref. 3576	nº 40	Ref. 99781	nº 90

16,36 €/u.

puntas de papel



PUNTAS DE PAPEL
 Marca: P.D.
 Características: Longitud 29 mm.
 nº 15 al 45. 300 u.
 nº 50 al 80. 300 u.

Nº	ref.
15	1840
20	1841
35	1844
40	1845
45	1846
50	1847
55	1848
60	1849
70	1850
80	1851

Características: 240 u.

Nº	ref.
25	18042
30	18043

22,96 €/u
25,60 €/u
32,00 €/u

NOVEDAD

puntas de papel



PUNTAS DE PAPEL B5 2SHAPE
 Marca: Micro-Mega
 Características: Estéril. 200 puntas por caja.

Ref. 10144	TS2 N25 6%	16,25 €
Ref. 10145	F35 N35 6%	16,25 €
Ref. 10146	F40 N40 4%	16,25 €

Puntas de papel para el sistema B5 2Shape.

puntas de papel



PUNTAS DE PAPEL
 Marca: VDW-Zipperer
 Características: 200 u. Con código de color en el extremo.

Nº	ref.
15	1220
20	1221
25	1222
30	1223
35	1224
40	1225
45	1226
50	1227
55	1228
60	1229
70	1230
80	1231
Surtido 90-140	1174

11,19 €/u.

puntas de papel



PUNTAS DE PAPEL ESTÉRILES
 Marca: VDW-Zipperer
 Características: 180 u. Estériles surtidas. En blister.

Ref. 1232	(15 al 40)	13,36 €
Ref. 1233	(45 al 80)	13,36 €



puntas de papel

PUNTAS DE PAPEL TOP COLOR

Marca: Roeko
Características: Caja de 200 unidades.

Nº	ref.
15	6420
20	6421
25	6422
30	6423
35	6424
40	6425
45	6440
45 al 80	6426

8,65 €/u

Puntas de Papel Top Color: Color blanco, con marcado en forma de anillo, estándar color ISO, estériles, absoluta precisión de demarcación conforme norma ISO. Extremadamente absorbentes y estables. Longitud 28 mm. Cajas de 200 unidades del 15 al 40; 120 en los restantes números.



puntas de papel

PUNTAS PAPEL TF

Marca: Kerr
Características: Pack de 100 u.

	Conicidad
Ref. 98045	.04
Ref. 98046	.06
Ref. 98047	.08
Ref. 98048	.10
Ref. 98049	.12
Ref. 98050	.04/.12

13,82 €/u.



puntas de papel

PUNTAS PAPEL TF ADAPTIVE

Marca: Kerr
Características: Caja de 100 unidades.

Ref. 87095	Pequeñas SM2 Amarillas	10,52 €/u.
Ref. 87096	Pequeñas SM3 Rojas	10,52 €/u.
Ref. 87104	Surtido pequeñas SM2-SM3	10,52 €/u.

Ref. 87097	Grandes ML1 Verde	10,52 €/u.
Ref. 87098	Grandes ML2 Amarillas	10,52 €/u.
Ref. 87099	Grandes ML3 Rojas	10,52 €/u.
Ref. 87103	Surtidas Grandes ML1 ML2 ML3	10,52 €/u.

Puntas de papel absorbentes diseñadas para ajustarse a los canales instrumentados con limas TF Adaptive. Misma numeración y conicidad que las limas TF Adaptive (ML1, ML2, ML3, SM2, SM3). C x 100

cajas de endodoncia



CAJA SPLIT-KIT

Marca: Maillefer
Características: Con recipiente removible de metal.

Ref. 1497

508,73 €

Caja de Endodoncia 203 Maillefer. Completísima caja organizadora para instrumentos de endodoncia. Mide 21 X 10 cm y tiene capacidad para 140 instrumentos distribuidos en los diferentes tipos de limas, léntulos etc. Tiene también recipiente para pellets y para las puntas de guttapercha y papel. Todos los componentes son desmontables.

TUS VENTAJAS

Nuestro compromiso, 100% satisfacción

- ENVÍO GRATIS a partir de 110€ de compra.
- Disponibilidad de stock del 99,46% .
- Más de 4,600 ofertas con hasta un 50%dto.
- Hasta un 15% dto. en todas tus compras.
- 5% dto. extra por comprar en proclinic.es
- Más de 17.000 productos de las primeras marcas.
- Más de 2.500 productos Marca Proclinic.
- Entrega en 24 horas.
- Tienes 15 días para cambiar de opinión.
- Servicio devoluciones online.
- Consulta el estado de tu pedido online.

cajas de endodoncia



CAJA MINI ENDO NICHROMINOX

Marca: Nichrominox
Características: Para 60 instrumentos, con 4 recipientes para Guttapercha y Papel. En aluminio.

Ref. 6354

60,53 €

cajas de endodoncia



CAJA ENDO MICRO PLUS

Marca: Nichrominox
Características: Para 24 instrumentos, con 2 recipientes para puntas y un mini clean grip.

Ref. 6360

50,58 €

cajas de endodoncia



HERO SHAPER TRAY

Marca: Micro-Mega

Ref. 98326 Sin instrumentos.

62,82 €

- Bandeja metálica para organizar las limas Hero Shaper
- Permite visualizar el protocolo de trabajo.
- Indicador de número de esterilizaciones.
- Incorpora regla de medición.

cajas de endodoncia



CAJA ENDODONCIA

Características: Caja para 48 Instrumentos. Aluminio, de color Azul.

Ref. 2178

55,90 €

Caja para instrumentos manuales de endodoncia. Realizada en aluminio anodizado de color azul; tiene capacidad para 48 piezas. La forma cónica de los agujeros no permite que los instrumentos se muevan quedando siempre accesibles a la mano. El soporte interior es extraíble.

cajas de endodoncia



CAJA MINI BOX 2100 PERFORADA

Marca: VDW-Zipperer
Características: Para 24 instrumentos. En plástico esterilizable Perforada la base para esterilización efectiva en autoclave.

Ref. 1269

71,00 €

Caja Mini-Box 2100 y papel para Autoclave Zipperer Nueva caja para Endodoncia de la marca Zipperer. Pensada para almacenar 24 instrumentos manuales, está perforada en su base para que la esterilización de los instrumentos en el autoclave sea efectiva. El uso del papel para autoclave, en su fondo, hará que se absorba totalmente la humedad después de autoclavar y el contenido permanecerá estéril por lo menos un mes. La base de la caja se ha modificado respecto a su predecesora para que el acceso a los instrumentos sea más fácil.

cajas de endodoncia



PAPEL PARA MINI BOX

Marca: VDW-Zipperer
Características: 250u. Absorbe la humedad después de autoclavar asegurando la esterilidad.

Ref. 1264

41,90 €

cajas de endodoncia



CAJA ENDO TOP PLUS

Marca: Nichrominox
 Características: De acero inox y teflón.
 Para 32 instrumentos.
 Para poner en ultrasonidos.
 Con indicador de silicona de número de esterilizaciones realizadas.

Ref. 6363 **64,98 €**

cajas de endodoncia



ENDO PRO STERIMETER "8"

Marca: Nichrominox
 Características: Para 8 instrumentos. Para poner en ultrasonidos. Con indicador de silicona de número de esterilizaciones realizadas.

Ref. 6364 **50,67 €**

Es el producto que une las ventajas de un dispensador de instrumentos de endodoncia con la de los cassettes para esterilizar esta instrumentación. Especialmente concebido para el almacenaje de los instrumentos de Níquel-Titanio cuando está cerrado es un cassette. Cuando se abre el soporte interno de teflón queda verticalmente presentando las limas. Una vez utilizadas son colocadas de nuevo en sus agujeros. Totalmente de acero inoxidable y teflón resiste cualquier tipo de descontaminación y esterilización. Endo Pro además de una regla graduada para la medición de la longitud incorpora el sterimeter: una ranura numerada con un marcador de silicona que le permitirá controlar y visualizar el número de esterilizaciones a que ha sido sometido el instrumental.

cajas de endodoncia



ENDO PRO STERIMETER "12"

Marca: Nichrominox
 Características: Para 12 instrumentos.
 Para poner en ultrasonidos.
 Con indicador de silicona de número de esterilizaciones realizadas.

Ref. 6365 **56,07 €**

Endo Pro Sterimeter Nichrominox
 Es el producto que une las ventajas de un dispensador de instrumentos de endodoncia con la de los cassettes para esterilizar esta instrumentación. Especialmente concebido para el almacenaje de los instrumentos de Níquel-Titanio cuando está cerrado es un cassette. Cuando se abre el soporte interno de teflón queda verticalmente presentando las limas. Una vez utilizadas son colocadas de nuevo en sus agujeros. Totalmente de acero inoxidable y teflón resiste cualquier tipo de descontaminación y esterilización. Endo Pro además de una regla graduada para la medición de la longitud incorpora el sterimeter: una ranura numerada con un marcador de silicona que le permitirá controlar y visualizar el número de esterilizaciones a que ha sido sometido el instrumental.

cajas de endodoncia

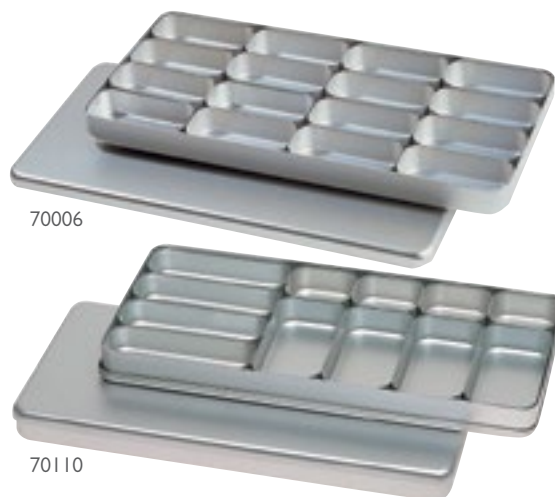

ENDODONTIC CAJAS CON COMPARTIMIENTOS

Marca: Nichrominox

Ref. 70006 Caja de 16 compartimentos **57,24 €**
 Ref. 70110 Caja de 12 compartimentos **57,24 €**

set de endodoncia



SET ENDO PARA ENDODONCIA

Marca: Proclinic

Ref. 49956 Set Endo para 16 instrumentos (+25 Esponjas). **45,41 €**
 Ref. 49957 Esponjas 4,5 x 4,5 cm. (25u.) para Set Endo. **16,95 €**

DESDE **16,95 €**
 25 unidades

Caja de endodoncia con capacidad para 16 instrumentos, incluye regla y 25 esponjas de recambio. Recambio de esponjas cuadradas de 4,5 x 4,5 cm.



esponjeros



ESPONJEROS

Marca: Proclinic

9,95 €

1 unidad

Ref. 49952 Esponjero Endodoncia. Verde.

Ref. 49953 Esponjero Endodoncia. Azul.

Esponjeros realizados en plástico autoclavable. Para esponjas de 0,5 y 1 cm. de grosor.

esponjeros



CLEAN-STAND

Marca: Maillefer

Ref. 1419 Redondo.
Con interior esponjoso
para clavar las limas.

22,35 €

Ref. 3160 Esponjas blancas
Caja con 25 unidades.
Ø 5 cm.

17,31 €

Esponjeros



esponjeros



ESPONJAS

Marca: Proclinic

12,35 €

1 unidad

Ref. 49954 Grosor 1 cm. (25u.)

Ref. 49955 Grosor 0.5 cm. (50u.)

Recambio de esponjas redondas de 0,5 y 1 cm. de grosor. Compatibles con los esponjeros para endodoncia marca Proclinic y esponjeros que admitan estos grosores.

esponjeros



CLEAN-STAND GRANDE

Marca: Maillefer

Ref. 31575 Clean-stand Grande. 25,25 €

Ref. 3158 Esponjas blancas.
Caja con 25 unidades. Ø 6,5 cm. 17,31 €

esponjeros



SOPORTE METÁLICO

Ref. 6963 9,90 €

Base metálica con esponja para posicionar pequeño instrumental endodóntico durante el tratamiento.

esponjeros



INTERIM-STAND

Marca: VDW-Zipperer
Características: Esterilizable hasta 250 °C.

Ref. 1015

19,76 €



esponjeros

Sólo por
9,75 €



ESPONJAS ENDODONCIA

Marca: Bestdent
Características: Grosor de 8 mm. Caja 50 uds.

Ref. 43631

Esponjas Endodencia Azules.

9,75 €

Ref. 43630

Esponjas Endodencia Blancas.

9,75 €

esponjeros



ESPONJAS

Marca: Larident
Características: Caja de 25 unidades. Grosor: 1 cm. Alta densidad. Ø 5 cm. Blancas.

Ref. 6964

8,20 €

Las esponjas están confeccionadas con espuma de alta densidad de 1 cm de grosor, no esterilizables en autoclave.

esponjeros



ESPONJAS OVALES

Marca: Larident
Características: 1 x 6,5 cm. (25u.)

Ref. 98494

9,59 €

esponjeros



ESPONJAS PARA INTERIM-STAND AZULES

Marca: VDW-Zipperer
Características: 55 unidades. Grosor: 0,5 cm. Ø 5 cm.

Ref. 1016

14,18 €

reglas de endodencia



ENDO-M-BLOCK

Marca: Maillefer
Características: De Metal.

Ref. 1417

168,69 €

reglas de endodoncia



MINI ENDO-M-BLOCK

Marca: Maillefer
Características: En plástico autoclavable.

Ref. I405

43,47 €

reglas de endodoncia



TWIN-BLOC

Marca: Maillefer
Características: Regla + Esponjero en un sólo elemento.

Ref. I430

62,88 €

reglas de endodoncia



REGLA CALIBRADOR

Marca: Maillefer

Ref. I394

38,22 €

reglas de endodoncia



MINIFIX

Marca: VDW-Zipperer
Características: Realizada en plástico autoclavable.

Ref. I018

19,76 €

Regla Minifix. Pequeña regla para el ajuste de la longitud de trabajo de las limas de endodoncia y de puntas de Papel, Guttapercha o Puntas de Plata. Realizada en plástico autoclavable.

reglas de endodoncia



REGLA ENDO Q

Marca: Dental Marke
Características: Color aluminio.

Ref. 7934

61,80 €

topes para limas



proclonic



TOPES PARA LIMAS

Marca: Proclonic
Características: Topes de Endodoncia. Azules. 100u.

Ref. 79938

11,95 €

100 unidades

Imprescindibles para trabajos con instrumentos endodónticos. Los anillos de goma tienen un diámetro de 3,5 mm, un grosor de 1 mm y son radio-opacos. Se pueden esterilizar en el autoclave a 134 °C.

Reglas de endodoncia

topes para limas



TOPES CON DISPENSADOR

Marca: Maillefer
Características: 200 u. En caja distribuidora.

Ref. 1418

27,91 €

topes para limas



TOPES CON DISPENSADOR

Marca: VDW-Zipperer
Características: 200 u. En caja distribuidora.

Ref. 1017

30,16 €

topes para limas



TOPES SILICONA

Marca: F.K.G.
Características: Sobre con 100 u.

Ref. 4320

10,50 €

Topes de Silicona Dispensador con 125 unidades de Topes de Silicona en color amarillo. Válidos para limas de cualquier grosor son esterilizables y radiopacos.

quelantes

proclinic



CREMA PREPARADORA CANALES (EDTA)

Marca: Proclinic
Características: 4 x 1,5 g. + Tips

Ref. 49933

19,50 €

4 x 1,5 g.

EDTA, crema enanchadora de canales radiculares, ayuda a disolver el tejido pulpar y retira la capa de detritus, además, su efecto lubricante hace más fácil el uso de las limas. Permite la eliminación del contenido mineral patológico (pulpitis, calcificaciones...), tiene acción antibacteriana y se elimina fácilmente gracias a su hidrosolubilidad.

quelantes



Más información



Q-CREMA (EDTA)

Marca: Dentaflux
Características: 2 Jeringas de 3 ml.
Quelante con Peróxido de Carbamida.

Ref. 5533

21,99 €

PRODUCTO DESTACADO

Crema EDTA con Peróxido de Carbamida para facilitar la instrumentación de los canales. La crema se introduce en el canal impregnando la lima y consiguiendo reblandecer las paredes y cálculos de calcio gracias a su acusado poder quelante. Presentación en 2 cómodas jeringas de 6,8 g. cada una.

quelantes



Q-SOLUCIÓN (EDTA)

Marca: Dentaflux
Características: Quelante 20 ml.

Ref. 5536

11,20 €



quelantes

Sólo por
16,95 €



PREPARADOR DE CANALES EDTA

Marca: Bestdent

Características: 2 jeringas x 3ml.

Ref. 4993 Preparador de canales (EDTA) **16,95 €**

quelantes



EDTA PLUS

Marca: Laboratorios Clarben

Características: 3 Jeringas x 3 ml.

Ref. 9618 **23,46 €**

quelantes



EDTA ULTRADENT

Marca: Ultradent

Ref. 6391 Jeringa. 30 ml. **17,30 €**

BOQUILLAS NAVITIP 30GA

Ref. 75421 Blanco 17 mm. (20u.) **37,50 €**

Ref. 36987 Amarillas 21 mm. (20u.) **37,50 €**

Ref. 98630 Azules 25 mm. (20u.) **37,50 €**

Ref. 99961 Verdes 27 mm. (20u.) **37,50 €**

quelantes



ENDOSOLV

Marca: Septodont

Ref. 83234 Frasco de 13 ml. **36,00 €**

Disolvente de cemento endodóntico que, en casos de retratamiento, consigue un reblandecimiento del cemento convencional en base de óxido de zinc-eugenol y de aquéllos en base de resina fenólica. Ayuda en la eliminación del sellador de canal en base a óxido de zinc-eugenol o en base de resina fenólica. Reduce el riesgo asociado al uso de instrumental motorizado durante el tratamiento mecánico.

quelantes



EDETAT

Marca: Pierre Rolland

Características: Quelante líquido para canales 15 ml.

Ref. 1977 **32,40 €**

Fórmula: Sal dihemipotástica del ácido edético equivalente a una cantidad de ácido edético de 15 g. Cloruro de benzalconio 0,30 g.

Propiedades: El ácido edético es un quelante y por tanto capaz de formar sales solubles estables con gran número de iones metálicos. Se ha demostrado que la sal de potasio del ácido edético es más activa sobre el fosfato tricálcico de la dentina que la sal de sodio del mismo ácido. El cloruro de benzalconio, sustancia humidificante y antiséptica, facilita la acción del ácido edético. Con un PH 6, próximo a la neutralidad, EDETAT evita toda acción agresiva del medio periapical.

Indicaciones: Ensanchamiento de los canales radiculares estrechos u obstruidos con concreciones calcáreas. Limpieza de depósitos calcáreos en los instrumentos delicados o en las prótesis.

Técnica de utilización: Por medio de una pipeta, introducir una pequeña cantidad de EDETAT en la cámara pulpar. Por medio de una lima fina llevar la solución al canal. Dejar actuar durante 1 o 2 minutos e instrumentar con limas. Repetir cuantas veces sea necesario impregnando siempre el canal con solución fresca antes de utilizar las limas. En casos de calcificación muy densa, aplicar como apósito como máximo durante 7 días. Enjuagar con agua.

quelantes



CALASEPT EDTA

Marca: Directa

Características: Lubricante: Reduce las fracturas de limas. Elimina el barrillo dentinario; Mejor adhesión de materiales de obturación. Soluble en agua: Se enjuaga fácilmente del sistema del canal. Cuello de botella con inserto: Relleno sencillo de la jeringuilla.

Ref. 95141 Solución 17%. 100 ml **33,34 €**

quelantes



GLYDE FILE PREP

Marca: Maillefer

Características: Gel de EDTa y Peróxido de Carbamida.

Ref. 1498 Caja de 2 jeringas x 3 ml.+ 25 puntas. **57,18 €**

Ref. 1499 Monodosis: 35 u. **59,69 €**

Ref. 35511 3 jeringas x 3 ml. **52,02 €**

Glyde File Prep es un acondicionador de conductos radiculares a base de Edta y peróxido de urea que limpia y remueve químicamente el barrillo dentinario y lubrica y reduce el riesgo de fractura de los instrumentos. A la presentación clásica en Jeringa se une ahora como novedad la presentación en dosis desechables individuales, más fáciles de aplicar y guardar y además evitará totalmente el riesgo de contaminación cruzada.

quelantes



MD CLEANSER

Marca: Meta Dental

Características: 2 x 40 ml. + Jeringa

Ref. 5458 **13,90 €**

Solución de Edta al 17% para la preparación biomecánica de los canales. Gracias a su poder quelante se reblanecen las paredes y cálculos de calcio y se facilita la instrumentación.

quelantes



FILE CARE EDTA

Marca: VDW-Zipperer

Características: 2 Jeringas x 3 ml. + Tips

Ref. 1199 **36,16 €**

quelantes



CANAL +

Marca: Septodont

Características: Jeringa de 5 g.

Ref. 1934 **33,00 €**

Irrigadores y disolventes



ÁCIDO CITRICO 20% SOLUCION

Marca: Ultradent

Ref. 98415 Envase 30 ml. **30,60 €**

Ref. 98958 Endo-Eze boquillas (20u.) **12,10 €**

BOQUILLAS NAVITIP 30GA

Ref. 36987 Amarillas 21 mm. (20u.) **37,50 €**

Ref. 98630 Azules 25 mm. (20u.) **37,50 €**

Ref. 99961 Verdes 27 mm. (20u.) **37,50 €**

Ref. 63913 Boquillas capilares seca conductos (20u.) **14,40 €**

Limpiador y acondicionador de conductos ya preparados. Excelente para disolver y limpiar el hidróxido de calcio en los conductos. Agente quelante suave. Fórmula levemente viscosa que proporciona alguna lubricación.

Irrigadores y disolventes



ENDOACTIVATOR

Marca: Maillefer

Ref. 99408 EndoActivator. Kit:

- 1 Pieza de mano EndoActivator
- 25 Puntas activadoras Pequeñas, N° 15/.02
- 25 Puntas activadoras Medias, N° 25/.04
- 25 Puntas activadoras Grandes. N° 35/.04
- 100 Barreras protectoras
- + DVD con instrucciones.

Ref. 99409 Puntas Activator Pequeñas, N° 15/.02 (25u.) **58,71 €**

Ref. 99410 Puntas Activator Medias, N° 25/.04 (25u.) **58,71 €**

Ref. 99411 Puntas Activator Grandes. N° 35/.04 (25u.) **58,71 €**

Sistema de sencillo manejo que proporciona una solución simple para activar la irrigación. Es un hecho que la activación de irrigantes, en conductos bien conformados, juega un papel importante en el desbridamiento y la desinfección del sistema de conductos radiculares. EndoActivator está diseñado para potenciar con energía y seguridad los irrigantes utilizados dentro del conducto radicular durante el tratamiento endodóntico.

- Seguro: Puntas resistente y flexibles, en polímero de grado médico, no revestidas ni cortantes. Único uso con cada paciente.
- Eficaz: se crea un fluido hidrodinámico que mejora el desbridamiento y la desorganización del barro dentinario y el biofilm
- Simple: Técnica clínica muy sencilla. Aparato intuitivo. Ideal cuando se requiere portabilidad.

Esterilizador

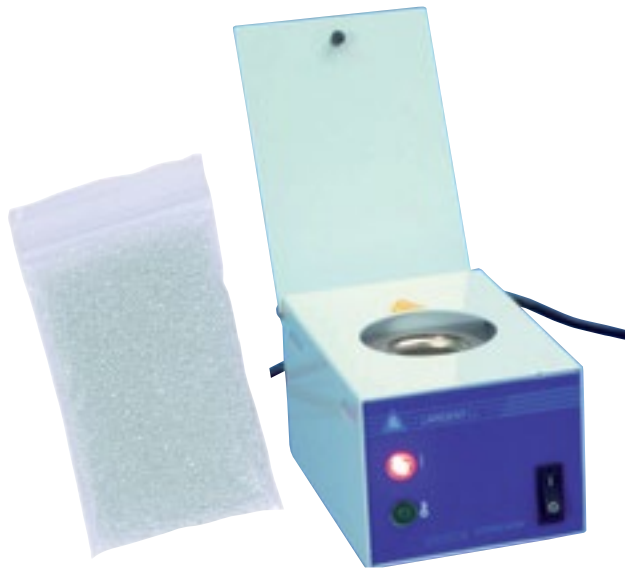

ESTERILIZADOR A BOLAS MINI

Marca: Larident

Ref. 8846 Esterilizador **199,00 €**
 Ref. 8715 Reposición de bolas. **9,00 €**

Irrigadores y disolventes



EUCALIPTOL

Marca: Dentaflux

Características: 20 ml.

Ref. 5463 **12,99 €**

Irrigadores y disolventes



GUTASOL

Marca: Dentaflux

Características: Disuelve la Guttapercha para su retirada

Ref. 0937 Envase 20 ml. **16,39 €**



Irrigadores y disolventes



DESOCCLUSOL ORANGE

Marca: Acteon Satelec

Ref. 49788 14 ml. **33,40 €**

Disolvente para cementos de obturación del conducto tipo eugenato y gutapercha. Desobturación del conducto radicular más fácil.

- Alto poder disolvente para los cementos de óxido de zinc / eugenol.
- Mejor eficacia de los instrumentos.
- Buena tolerancia local.



Irrigadores y disolventes



ENDOSOLV

Marca: Septodont

Características: Frasco de 13ml.

Ref. 83234 **36,00 €**

Disolvente de cemento endodóntico que, en casos de retratamiento, consigue un reblandecimiento del cemento convencional en base de óxido de zinc-eugenol y de aquéllos en base de resina fenólica. Ayuda en la eliminación del sellador de canal en base a óxido de zinc-eugenol o en base de resina fenólica. Reduce el riesgo asociado al uso de instrumental motorizado durante el tratamiento mecánico.

Irrigadores y disolventes



CANAL PRO

Marca: Coltene

Características: Líquido de irrigación, hipoclorito sódico al 3% y 6% para la eliminación de restos en el canal radicular.

Ref. 38502 NaOCl 3% 500ml **28,54 €**
 Ref. 38503 NaOCl 6% 500ml **28,54 €**

Características: Líquido de irrigación EDTA al 17% (pH 8.5) Elimina el barrillo dentinario y abre los túbulos dentinarios para una mejor y más profunda desinfección y mejor adhesión del sellador y de los materiales de obturación

Ref. 38504 EDTA 17% 500ml **65,61 €**
 Ref. 38505 EDTA 17% 100ml **19,40 €**

Irrigadores y disolventes



R4 FRASCO

Marca: Septodont

Características: Solución de digluconato de clorhexidrina para la desinfección del conducto radicular. Baja tensión superficial para garantizar la penetración de la solución en los canalículos dentinarios. Amplio espectro y rápida acción contra los patógenos de los conductos radiculares (probado en 13 cepas bacterianas anaeróbicas). Fórmula no irritante, buena tolerancia en tejidos periapicales. Efecto duradero y persistente durante las 48 horas posteriores a su aplicación.

Ref. 155509 13 ml.

43,00 €

Irrigadores y disolventes



CLORHEXIDINA 2% CANALPRO

Marca: Coltene

Características: Bote de 100ml.

Ref. 38500

17,82 €

Solución de digluconato de clorhexidina al 2%. Recomendada para irrigante adicional durante tratamientos y revisiones. Muy efectiva contra E. faecalis y hongos.

Irrigadores y disolventes



HIPOCLORITO SÓDICO 5,25%

Marca: Dentaflux

Características: 250 ml.

Ref. 5464

7,66 €

Irrigadores y disolventes



CALASEPT SODIUM HIPOCLORITO

Marca: Directa

Características: Eficaz contra organismos patógenos. Disolución antimicrobiana y del tejido. 100ml.

Ref. 95142 3% Hipoclorito Sódico. **23,91 €**

Ref. 95143 6% Hipoclorito Sódico. **23,91 €**

Irrigadores y disolventes



HYDROL

Marca: Septodont

Características: Deshidratante y desengrasante de los canales. 45 ml.

Ref. 1910

24,00 €

TUS VENTAJAS

Nuestro compromiso, 100% satisfacción

- ENVÍO GRATIS a partir de 110€ de compra.
- Disponibilidad de stock del 99,46%.
- Más de 4,600 ofertas con hasta un 50% dto.
- Hasta un 15% dto. en todas tus compras.
- 5% dto. extra por comprar en proclinic.es
- Más de 17.000 productos de las primeras marcas.
- Más de 2.500 productos Marca Proclinic.
- Entrega en 24 horas.
- Tienes 15 días para cambiar de opinión.
- Servicio devoluciones online.
- Consulta el estado de tu pedido online.



Consejo Proclínico

Agujas de irrigación

El diámetro de las agujas puede expresarse en milímetros (mm) o galgas (G). En el catálogo encontraréis el diámetro de las agujas en galgas. Para facilitar la elección de aguja, podéis encontrar las equivalencias de galgas y milímetros en este recuadro.

Milímetros	Galgas
0,63 mm	23G
0,56 mm	24G
0,51 mm	25G
0,45 mm	26G
0,40 mm	27G
0,36 mm	28G
0,33 mm	29G
0,30 mm	30G
0,25 mm	31G



Agujas de irrigación



JERINGA + AGUJA IRRIGACIÓN

Marca: Covidien
 Características: Jeringa de 3 ml. con aguja de punta ranurada y roma. Para jeringa Luer Lock. 100 u.

Ref. 6468 Tamaño 27G **34,99 €**
 Ref. 59612 Tamaño 23G **34,99 €**

PRODUCTO DESTACADO

Jeringa de 3ml con aguja de punta ranurada y roma. 100 unidades por caja.
 • Medidas en negrita: incrementos de 0,1 CC.
 • Aguja tribiselada ultra-fuerte, anti-extracción de muestras. • Punta de la jeringa Luer Lock en unidades combinadas. • Estéril.

Agujas de irrigación



MIRAJECT ENDOTEC

Marca: Hager & Werken
 Características: Agujas Miraject Endotec. Para jeringas Luer Lock. Caja 25 u.

Ref. 0864 0,3 x 25 mm. Amarillas **30,27 €**
 Ref. 28561 0,4 x 25 mm. Grises **30,27 €**
 Ref. 0865 0,5 x 25 mm. Naranjas **30,27 €**

Agujas de extremo redondeado con descarga lateral.
 - Ideal para irrigación de canales y bolsas periodontales y para llevar soluciones medicamentosas a la encía y áreas interproximales sin traumatizar el tejido blando.
 - La descarga lateral evita presión en el ápice.
 - Lavado efectivo y suave.
 - El extremo redondeado elimina posibles perforaciones.
 - Cono plástico Luer.
 - Envasadas en paquetes con 25 unidades individuales estériles.

Agujas de irrigación



MIRA-JECT, AGUJAS

Marca: Hager & Werken
 Características: 100 u. 0,5 mm x 40 mm, para jeringa Luer Lock. Sin punta.

Ref. 0825 **14,20 €**

Agujas sin punta con cánula flexible para endodoncia
 • Aplicación de líquidos y pastas en el conducto radicular
 • Pequeñas medidas controlables
 • Para jeringas con punta Luer

Agujas de irrigación



PRO-RINSE AGUJAS IRRIGACIÓN

Marca: Maillefer
 Características: Caja 40 unidades. Para jeringas Luer Lock.
 Ref. 17950 23GA. **53,40 €**
 Ref. 17951 24GA. **53,40 €**
 Ref. 17952 25GA. **53,40 €**
 Ref. 17953 28GA. **53,40 €**
 Ref. 17954 30GA. **53,40 €**

Características: Caja 100 unidades. Para jeringas Luer Lock.
 Ref. 17955 23GA. **106,15 €**
 Ref. 17956 24GA. **106,15 €**
 Ref. 17957 25GA. **106,15 €**
 Ref. 17958 28GA. **106,15 €**
 Ref. 17959 30GA. **106,15 €**

AGUJAS IRRIGACIÓN + JERINGAS 3CC

Características: 100 agujas + 100 jeringas 3cc. Luer Lock
 Ref. 17960 23GA. **132,16 €**
 Ref. 17961 24GA. **132,16 €**
 Ref. 17962 25GA. **132,16 €**
 Ref. 17963 28GA. **132,16 €**
 Ref. 17964 30GA. **132,16 €**

Agujas de irrigación



ENDONEEDLE AGUJAS IRRIGACIÓN

Marca: Elsodent
Características: Para jeringas Luer Lock.

Ref. 0922	G27 (30u.)	30,61 €
Ref. 0923	G30 (30u.)	35,30 €
Ref. 56036	G23 (100u.)	70,02 €
Ref. 56035	G27 (100u.)	70,02 €
Ref. 56034	G30 (100u.)	83,64 €

Agujas de irrigación endocanal con extremidad roma y abertura lateral.

- Extremidad redondeada y abertura lateral para una irrigación controlada y un enjuague eficaz y atraumático.
- Calibre 27 y 30 para los canales más finos.
- Longitud de 33 mm que llegan hasta las raíces más largas.
- Se adaptan a las jeringas luer-lock.

Agujas de irrigación



ENDONEEDLE - AGUJAS IRRIGACIÓN

Marca: VMK
Características: Perfecto equilibrio entre grosor y longitud : 0,35mm x 25 mm. Para jeringas Luer Lock. La aguja más fina actualmente del mercado. Adaptable a todas formas posibles del canal. Permite una irrigación perfecta del canal justo hasta el ápice. Aguja estériles envasadas en cajas de 100 uds.

Ref. 6389 **18,60 €**

Agujas de irrigación



JERINGA CANAL PRO

Marca: Coltene

Ref. 38507	Jeringa fill cap (1 u.)	8,99 €
Ref. 38508	Jeringa 5 ml. roja (50 u.)	12,15 €
Ref. 38509	Jeringa 5 ml. azul (50 u.)	12,15 €
Ref. 38510	Jeringa 5 ml. amarilla (50 u.)	12,15 €
Ref. 38511	Jeringa 5 ml. blanca (50 u.)	12,15 €

Agujas de irrigación



JERINGA IRRIGACIÓN CON AGUJA SIN PUNTA

Marca: Larident
Características: Para jeringas Luer Lock.

Ref. 98496 Jeringa 2,5 ml. + Aguja sin punta 25G (100u.) **22,94 €**

Jeringas monouso de 2,5 ml, con aguja para la irrigación canalal. La aguja, 25G, tiene la punta roma.

Agujas de irrigación



JERINGAS DESECHABLES

Marca:	Becton Dickinson	
Ref. 6876	Jeringa Discardit 10cc. 100 u.	12,79 €
Ref. 6877	Jeringa Discardit 5cc. 100 u.	9,49 €
Ref. 96581	Jeringa Luer Lock 10cc. 100 u.	38,79 €
Ref. 68780	Jeringa Luer Lock 5cc. 125 u.	35,50 €
Ref. 68781	Jeringa Luer Lock 3cc. 200 u.	40,20 €

Jeringas Desechables Discardit. Jeringas estériles de un solo uso. Apirógenas. Estanqueidad garantizada para soportar una presión de hasta 8 Kg. Cono Luer excéntrico en 5 y 10cc. Lubricante que permite un avance más suave y regular del émbolo. Escala nítida y precisa. Diseño anatómico de las aletas y el émbolo para una más fácil manipulación. El formato de 3cc incorpora una junta de estanqueidad (sin látex) con doble anillo de deslizamiento que cumple con los más rigurosos requisitos de seguridad, calidad y precisión.

varios endodoncia

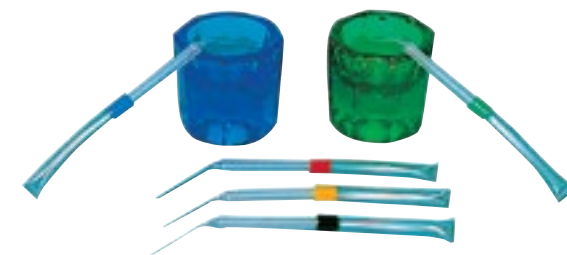

PIPETAS DESECHABLES PARA MEDICAMENTOS

Marca: P.D.
Características: Pipetas dosificadoras desechables para el dispensado de medicamentos. Envase de 5 unidades; con código de color en cada pipeta.

Ref. 1805 **9,90 €**

varios endodoncia



PIPETAS DE PLÁSTICO

Marca: Hager & Werken
 Características: Pipetas dosificadoras con dos cámaras.
 • Para la dosificación precisa por gotas o para el aclarado
 • Primera cámara = gota a gota ; segunda cámara = aclarado
 • Se puede cortar la punta de la pipeta para aumentar el flujo, por ejemplo en caso de aclarado subgingival

Ref. 10004 **46,49 €**

fresas de endodoncia

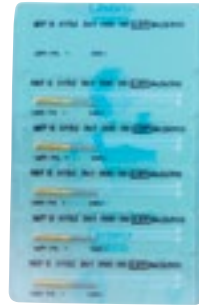

FRESA ZEKRYA ENDO Z F.G.

Marca: Maillefer
 Características: Para apertura de la cámara 9 mm. de zona activa. Punta inactiva. 5 u.

Ref. 5284 **51,22 €**

PRODUCTO DESTACADO

Fresas de carburo de tungsteno con forma tronco-cónica para apertura de la cámara pulpar. Su función consiste en eliminar tejido dentario del techo de la cámara y dar convergencia a las paredes para un mejor acceso a los conductos radiculares sin modificar el suelo de la cámara pulpar y evitar perforaciones.

fresas endodoncia



Ref. 5259



Ref. 5298

FRESA DIAMENDO 165 F.G

Marca: Maillefer
 Características: 1 u. De diamante en grano grueso. Punta inactiva.

Ref. 5259 **8,93 €**

FRESA ENDO ACCES

Características:
 Ref. 5298 N° 2 **8,07 €**
 Ref. 5299 N° 3 **8,07 €**

fresas endodoncia



 **proclinic**



FRESA Z ENDO

Marca: Proclinic
 Características: 5 unidades.

Ref. 78801

36,70 €

5 unidades

varios endodoncia



FLEXOBEND

Marca: Maillefer
 Características: Aparato para curvar las limas.

Ref. 1408 **54,65 €**

Flexobend. Instrumento manual práctico para doblar tanto limas como ensanchadores utilizados en el tratamiento de conductos radiculares muy curvos. Forma una curva regular, sin ángulo marcado. Fabricado en plástico y acero inoxidable esterilizables.

Diques de goma



Sólo por **12,55 €**



CON LOS QUETÚ AHORRAS

DIQUES DE GOMA

Marca: Bestdent
 Características: Caja 36 u. Medidas 15,2 x 15,3 cm.

Ref. 01250 Diques Medios Verdes. Mentolados **12,55 €**

Ref. 01251 Diques Medios Azules. Mentolados **12,55 €**

Diques de goma



diques de goma



DIQUES DE GOMA

Marca: Proclinic

Desde
14,90 €

36 unidades

Características: Caja de 36 u. 152 x 152 mm.

Ref. 0125 Diques Medios Verdes	15,30 €
Ref. 12500 Diques Medios Azules	15,30 €
Ref. 12501 Diques Finos Verdes	15,30 €
Ref. 12502 Diques Gruesos Verdes	15,30 €

Características: Caja de 52u. 127 x 127 mm.

Ref. 12503 Diques Medios Verdes	14,90 €
--	----------------

Resistencia a la tensión	24 MPa (min)
Elongación máxima	700% (min)
Proteína	Menos de 50 microgramos/dm ³
Polvo residual	Menos de 2 miligramos por dique
Certificación	CE y FDA

diques de goma



FLEXIDAM-NON LATEX

Marca: Roeko
Características: Flexidam. Cajas con 30 u. + plantilla
15 x 15 cm.

Ref. 6520	44,50 €
------------------	----------------

Dique realizado en nuevo material sin látex para evitar alergias. Especialmente resistente al desgarrar. Tiene muy buena capacidad de recuperación y adhiere perfectamente al cuello del diente. No contiene talco, es inodoro y la caducidad es de 3 años. Color violeta.



PRODUCTO DESTACADO

El dique dental Hygenic está totalmente elaborado con goma látex pura y natural. Es fuerte, difícil de desgarrar y no se deteriora con el tiempo. El dique dental Hygenic ofrece ventajas apreciables:

- Control de la humedad.
- Ideal para el blanqueamiento, las restauraciones con composites y las uniones ortodónticas; protección de la encía durante los procedimientos de grabado ácido.
- Protección del paciente contra la aspiración o ingestión de objetos extraños.
- Barrera aséptica/reduce la contaminación bacteriana.
- Acceso más fácil y mejor visibilidad.
- Intervención más eficaz.



diques de goma



DIQUES DE GOMA

Marca: Hygenic
Características: Caja de 36 u. 15 x 15 cm.

Ref. 1720	Fino Gris	18,28 €
Ref. 1721	Fino Verde	18,28 €
Ref. 1722	Medio Gris	20,16 €
Ref. 1723	Medio Verde	20,16 €
Ref. 17231	Medio Azules	18,80 €
Ref. 1725	Grueso Verde	22,21 €
Ref. 1727	Extragrueso Verde	23,75 €

diques de goma



DIQUE FIESTA

Marca: Hygenic
Características: 36 u.

Ref. 99508	22,21 €
-------------------	----------------

diques de goma



DIQUES DE GOMA

Marca: Dentaflux
Características: Caja de 36u. 15,2 x 15,2 cm.

Ref. 59511 Medios Verdes **17,36 €**

diques de goma

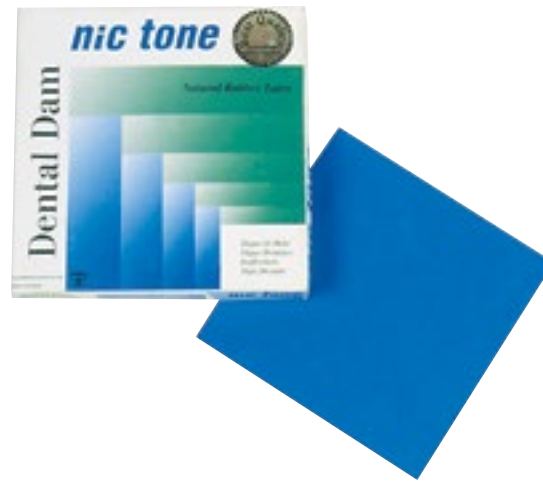

DIQUES MEDIOS

Marca: Nic Tone
Características: Caja de 36 u. 15 x 15 cm.

Ref. 6965 Azules **18,95 €**
Ref. 69651 Verdes **18,95 €**

diques de goma



DIQUES SANCTUARY

Marca: Sanctuary
Características: Caja de 36 u.

Ref. 69652 Medio Azules **16,95 €**
Ref. 69653 Medio Verdes **16,95 €**

diques de goma

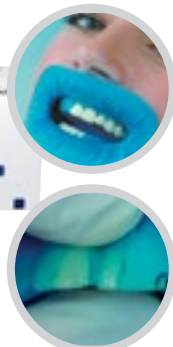

OPTRADAM

Marca: Ivoclar Vivadent
Características: 25 Medios + 25 Pequeños.

Ref. 6577 Optadram Surtido **77,85 €**
Ref. 7388 Pequeño. 50 u. **77,85 €**
Ref. 96492 Regular. 50 u. **77,85 €**

OptraDam es un dique de goma totalmente novedoso que puede utilizarse sin clamps de metal. Es el primer dique de goma que es tan fácil de utilizar por parte de los asistentes en la clínica como cómodo para el paciente.

- Fácil y rápido de colocar por una sola persona; gracias a su forma anatómica y su anillo integrado.
- Alto nivel de comodidad para el paciente al no ser necesaria la utilización de clamps metálicos: OptraDam es muy confortable incluso en periodos de tratamiento prolongado ya que es flexible en todas direcciones.
- Ambas arcadas dentales pueden mantenerse expuestas a la vez que se consigue un campo de trabajo completamente seco.
- OptraDam de una manera delicada y homogénea consigue retraer los labios y las mejillas en toda la circunferencia de la boca, permitiendo un acceso mucho más fácil a un área de tratamiento bastante más amplia.
- OptraDam puede mantenerse en su lugar incluso cuando sea necesario el tomar radiografías durante los tratamientos endodónticos, evitando así las pérdidas de tiempo.
- OptraDam se encuentra disponible en dos tamaños para adultos, Regular y Pequeño.



OPTIDAM DIQUE DE GOMA TRIDIMENSIONAL

Marca: Kerr

Ref. 1677 OptiDam Kit Intro Posterior. 10 diques posteriores + Arco **28,85 €**
Ref. 1678 OptiDam Kit Intro Anterior. 10 diques anteriores + Arco **28,85 €**
Ref. 1680 OptiDam Posterior. Reposición de 30 uds **68,75 €**
Ref. 1681 OptiDam Anterior. Reposición de 30 uds **68,75 €**

OptiDam es el primer dique de goma de forma tridimensional y con huellas preformadas para los dientes.

- Su forma tridimensional y el arco anatómico del mismo se adaptan a los contornos de la boca y amplía el área bucal accesible para el dentista. El exclusivo dique tridimensional, en combinación con su forma curva anatómica garantiza ninguna tensión excesiva sobre la mordaza (clamp) ni en la boca.
- OptiDam está disponible en dos versiones -anterior y posterior- para cubrir todas sus necesidades.
- OptiDam implica menos trabajo preparatorio que en el caso de los diques de goma convencionales: no es necesario marcar la posición de los dientes gracias a las huellas preformadas orientadas hacia fuera.



diques de goma

KerrHawe OptiDam™

- Sin ningún procedimiento de perforación de agujeros, ya que las preformas se cortan con facilidad.
- El exclusivo dique tridimensional, en combinación con su arco anatómico, garantiza una tensión menor para un pre-montaje fácil y una colocación inmediata.
- Además de su fácil manejo y de una comodidad definitiva, OptiDam ofrece la máxima comodidad al paciente ya que le permite respirar sin ninguna dificultad y no notará tensión.
- Realizado en látex de goma pura natural. Sin olor.



perforador de diques

proclinic



PERFORADOR DE DIQUES

Marca: Proclinic

Ref. 59927

85,80 €

1 unidad

Tipo Ivory: Rueda con diferentes diámetros para la perforación.

perforador de diques



PERFORADOR IVORY

Marca: Heraeus-Kulzer

Ref. 4802

250,00 €



perforador de diques

PERFORADOR MARTIN

Marca: Martin

Ref. 0706

124,51 €



porta-clamps

proclinic



PORTA-CLAMPS

Marca: Proclinic

Ref. 59811

48,10 €

1 unidad

Pinza diseñada para colocar y retirar los clamps. Tipo Ivory.



porta-clamps

IVORY

Marca: Heraeus-Kulzer

Ref. 4801

122,00 €



arcos de young

 **proclinic**



ARCO DE YOUNG METÁLICO

Marca: Proclinic

Ref. 59887

17,60 €

1 unidad

Instrumento para sujetar y colocar los diques de goma en la técnica de aislamiento de campo.

TUS VENTAJAS

Nuestro compromiso, 100% satisfacción

- ENVÍO GRATIS a partir de 110€ de compra.
- Disponibilidad de stock del 99,46% .
- Más de 4,600 ofertas con hasta un 50%dto.
- Hasta un 15% dto. en todas tus compras.
- 5% dto. extra por comprar en proclinic.es
- Más de 17.000 productos de las primeras marcas.
- Más de 2.500 productos Marca Proclinic.
- Entrega en 24 horas.
- Tienes 15 días para cambiar de opinión.
- Servicio devoluciones online.
- Consulta el estado de tu pedido online.

arcos de Young



ARCO DE YOUNG EN PLÁSTICO

Marca: Hygenic
Características: Radiotransparente.

Ref. 1728

17,45 €

arcos de Young



ARCO DE YOUNG EN PLÁSTICO

Marca: Mestra
Características: Radiotransparente.

Ref. 4225

15,61 €

clamps

arcos de Young



ARCO DE YOUNG EN PLÁSTICO

Marca: Larident
Características: Radiotransparente.
Ganchos más finos.

Ref. 6908 **9,89 €**

Arco de Young.
Arco de plástico autoclavable y radiotransparente. Tiene la peculiaridad de tener unos ganchos de sujeción del dique más finos con lo que se consigue un mejor agarre de este. Esta realizado en color blanco y es muy económico.



KIT DENTAL DAM HYGENIC

Marca: Hygenic
Características: Perforador + Portaclamps + 36 Diques Medios Verdes + Estuche de 9 Clamps + 2 Wedjets + Plantillas + Arco Young.

Ref. 1701 **433,65 €**

ESTUCHE CLAMPS IVORY CON ALA

Marca: Kulzer
Características: Estuche con 8 Clamps. Con ala.
Nº ivory: 0, 2, 2A, 7, 8A, 14, 14A y 9.

Ref. 4825 Estuche **130,00 €**



REPOSICIÓN CLAMP IVORY

Características: 1 unidad.
Nº ivory con ala

Ref. 4803	00	20,00 €
Ref. 4812	1	20,00 €
Ref. 4804	2	20,00 €
Ref. 4826	2A	20,00 €
Ref. 49012	4	20,00 €
Ref. 4805	5	25,00 €
Ref. 4806	7	20,00 €
Ref. 4807	8	20,00 €
Ref. 4810	8A	20,00 €
Ref. 4808	9	25,00 €
Ref. 4831	12A	20,00 €
Ref. 4832	13A	20,00 €
Ref. 4828	14	20,00 €
Ref. 4811	14A	20,00 €
Ref. 4829	26N	25,00 €
Ref. 4830	27	25,00 €
Ref. 49013	27N	25,00 €

Ref. 49507	Nº ivory sin ala	25,00 €
Ref. 4823	W1	20,00 €
Ref. 4822	W2A	25,00 €
Ref. 4824	W8	25,00 €
	W8A	20,00 €

clamps

clamps



ESTUCHE CLAMPS FIESTA

Marca: Hygenic
Características: Estuche con 9 Clamps + Bandeja.

Ref. 1729 **134,32 €**

Clamps Fiesta (Hygenic). Nuevo estuche con los 9 clamps más usuales mejorados con las siguientes características:
- Acabado mate de la superficie para evitar los molestos reflejos.
- Codificación por color de cada clamp para su rápida identificación, facilitando el trabajo tanto de la auxiliar como del doctor.
- Kit con un práctico soporte: bandeja de acero inoxidable con el código de color de cada clamp.

clamps



WEDJETS

Marca: Hygenic
Características: Cordón sustituto del clamp. 213 cm.

Ref. 1739	Fino Verde. Sin látex.	22,96 €
Ref. 1740	Grueso Azul.	22,96 €
Ref. 49516	Fino Amarillo.	22,96 €

Wedjets . Cordón de fijación para dique dental. Este cordón constituye una alternativa a la utilización convencional del clamp para fijar el dique central. Con el cordón Wedjets, no es preciso escoger un clamp y colocarlo dos operaciones a menudo delicadas e impide cualquier traumatismo del tejido.
Wedjets se utiliza una sola vez, lo que reduce el tiempo necesario para la limpieza. Existe en 2,1 metros de largo sea en diámetro fino (Verde), sea en diámetro grueso (Azul).

clamps

ESTUCHE 9 CLAMPS HYGENIC CON ALA

Marca: Hygenic
Características: Estuche con 9 Clamps
Nº: 1,2,4,7,8A,9,12A,13A y 14A

Ref. 1704 96,27 €



ESTUCHE CLAMPS FIESTA SIN ALA

Ref. 96961 Estuche 142,24 €

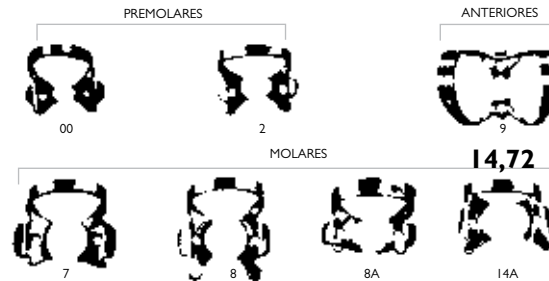

REPOSICIÓN CLAMP HYGENIC

Características:	1 unidad.	
	Nº Hygenic con ala	
Ref. 1705	00	12,98 €
Ref. 1706	2	12,98 €
Ref. 59413	2A	12,98 €
Ref. 18753	4	14,56 €
Ref. 99491	W3 orange	14,20 €
Ref. 61617	W2A verde	14,20 €
Ref. 61616	W56-LT púrpura	14,20 €
Ref. 99490	W2A marrón	14,20 €
Ref. 1707	7	12,98 €
Ref. 1708	8	12,98 €
Ref. 1709	8A	12,98 €
Ref. 1710	9	12,98 €
Ref. 1724	12A	12,98 €
Ref. 1714	13A	12,98 €
Ref. 1711	14A	12,98 €
	Nº Hygenic sin ala	
Ref. 1716	W8A	12,98 €
Ref. 1718	W14	12,98 €
Ref. 59411	W7	12,98 €
Ref. 59412	W8	12,98 €

Clamps

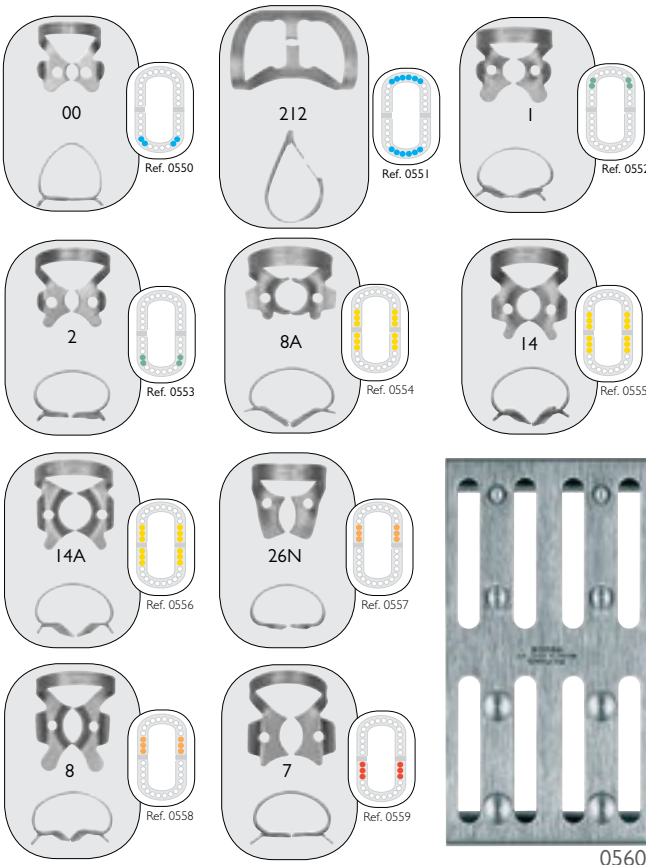

SOPORTE PARA 8 CLAMPS

Marca: Hu-Friedy
Características: Los Clamps "Satin Steel" para dique de goma están fabricados en acero con un acabado mate que absorbe y disipa la luz en vez de reflejarla, reduciendo el efecto deslumbrante de los clamps convencionales y mejorando la visión del campo operatorio. Su cuidadoso diseño y fabricación les otorga una fuerza superior y una gran resistencia a la corrosión.

Ref. 0560 71,11 €

CLAMP SATIN STEEL.

Características:	1 unidad.	
	Nº satin steel	
Ref. 93396	0	16,15 €
Ref. 0550	00	16,15 €
Ref. 0551	212	16,15 €
Ref. 0552	1	16,15 €
Ref. 0553	2	16,15 €
Ref. 9220	2A	16,15 €
Ref. 0554	8A	16,15 €
Ref. 99741	12	16,15 €
Ref. 99740	13	16,15 €
Ref. 0555	14	16,15 €
Ref. 0556	14A	16,15 €
Ref. 99772	24	16,15 €
Ref. 99773	25	16,15 €
Ref. 0557	26N	16,15 €
Ref. 9219	27N	16,15 €
Ref. 0558	8	16,15 €
Ref. 0559	7	16,15 €

clamps



CLAMPS ASA

Marca:	Asa Dental	
Características:	Con ala.	
Ref. 99085	Nº0	13,75 €
Ref. 99603	Nº1	13,75 €
Ref. 99601	Nº2	13,75 €
Ref. 99602	Nº7	13,75 €
Ref. 99086	NºW8A	13,75 €
Ref. 99087	Nº212	13,75 €

clamps