

## TABLA DE CONTENIDO

<b>Colocación de la Cabeza de la Lámpara</b> .....	<b>3</b>
<b>Colocación del dispositivo de foto polimerización / blanqueamiento puntual LED</b> .....	<b>3</b>
<b>Subir y bajar el brazo de la lámpara</b> .....	<b>4-5</b>
Precaución .....	<b>6</b>
<b>Ajuste de la altura del cabezal de la lámpara</b> .....	<b>6</b>
<b>Posicionando el cabezal de la lámpara</b> .....	<b>6</b>
<b>Tecnología LightBridge™</b> .....	<b>7</b>
<b>Tecnología ultrasónica</b> .....	<b>7</b>
<b>Panel de control táctil de interfaz de usuario (TUI)</b> .....	<b>8-9</b>
<b>Control Remoto</b> .....	<b>10</b>
Reemplazo de la batería del control remoto .....	
<b>Configuración de la salida de luz</b> .....	<b>11</b>
<b>Tratamiento Blanqueador</b> .....	<b>12</b>
Pre-Tratamiento .....	<b>12</b>
Tratamiento blanqueador de doble arco (potencia) .....	<b>12</b>
Tratamiento blanqueador de un solo diente (Spot) .....	<b>13</b>
Post-Tratamiento .....	<b>14</b>
Puntos importantes a tomar en cuenta .....	<b>14</b>
Almacenamiento y Mantenimiento de Gel Blanqueador .....	<b>14</b>
<b>Uso del dispositivo LED de fotopolimerización/blanqueamiento puntual</b> .....	<b>14</b>
Zona del dispositivo de Blanqueo .....	<b>15</b>
Luz LED de curación .....	<b>15</b>
Limpieza y mantenimiento del dispositivo de fotocurado con luz LED .....	<b>15</b>
/ blanqueamiento puntual .....	<b>16</b>
Luz LED de curación / Dispositivo del Blanqueamiento Datos técnicos .....	<b>16</b>
<b>Purificador del Ionizador de Aire</b> .....	<b>17</b>
<b>Solución de Problemas</b> .....	<b>18</b>
<b>Limpieza y Mantenimiento</b> .....	<b>18</b>
Reemplazo de la bombilla de halógeno .....	<b>18</b>
Limpieza del Dispositivo .....	<b>18</b>
Datos Técnicos .....	
Datos de transportes y almacenamiento .....	<b>19</b>
<b>Información de contacto del fabricante</b> .....	<b>19</b>

Gracias por su compra y por elegir BEYOND<sup>®</sup>. BEYOND<sup>®</sup> International Inc., líderes mundiales en productos dentales estéticos, se enorgullece de ofrecerle el galardonado Acelerador de Blanqueamiento Avanzado de Dientes BEYOND<sup>®</sup> Polus<sup>®</sup>, que le permitirá entregar la mejor experiencia en blanqueamiento.

## Propósito

El Acelerador de Blanqueamiento Avanzado de dientes BEYOND<sup>®</sup> Polus<sup>®</sup>, es una versión mejorada del galardonado BEYOND<sup>®</sup> Polus<sup>®</sup> Whitening System, diseñado para blanqueamientos profesionales en una instalación dental para blanquear los dientes manchados. Con el Polus<sup>®</sup> Avanzado, una combinación de un potente halógeno, luz LED y tecnologías ultrasónicas de blanqueamiento son utilizados para entregar una luz a medida entre 480 - 520 nanómetros en longitud de onda necesaria para activar los geles de blanqueamiento BEYOND<sup>®</sup> y proporcionar hasta 6-8 mejoras de tonos.

## Nota

BEYOND<sup>®</sup> Polus<sup>®</sup> Avanzado, solo debe ser utilizado por profesionales capacitados en blanqueamiento en un ambiente profesional. No lo use sin un conocimiento profundo de este manual.

Los productos dentales de la marca BEYOND<sup>®</sup> se fabrican según los estándares internacionales de calidad y son minuciosamente inspeccionados al finalizar. Una vez recibido, inspeccionar tanto el envío, embalaje y el sistema de blanqueamiento por cualquier daño y reportarlo (si lo hubiera) a BEYOND<sup>®</sup>. Por favor, guarde todos los materiales de embalaje.

# Acelerador de Blanqueamiento BEYOND® Polus®

## Manual de Instrucciones del Sistema



### Accesorios adicionales:



#### Parámetros técnicos

Modelo: BY-0398P  
 Voltaje de entrada: 100 ~ 240VAC  
 Frecuencia: 50Hz / 60Hz  
 Voltaje de salida: 12V  
 Potencia de entrada: 150VA  
 Tamaño de fusible de potencia: T2.5AL250V x 2  
 Sistema de trabajo: continuo

#### Requisitos de seguridad eléctrica

- Dispositivo de Clase I
- Sin parte aplicada
- No use el dispositivo cerca de anestesia inflamable gas cuando se mezcla con aire u óxido de nitrógeno.
- No use el dispositivo cerca de un campo magnético fuerte.

Condiciones de trabajo normales  
 Rango de temperatura ambiental: 5 ~ 40 ° C  
 Rango de humedad relativa: ≤80%  
 Rango de presión atmosférica: 86 ~ 106kpa  
 Condiciones de transporte y almacenamiento  
 Rango de temperatura ambiental: -20- + 55 ° C  
 Rango de humedad relativa: ≤93%

El Acelerador Avanzado de blanqueamiento BEYOND® Polus® y los accesorios, son productos electrónicos reciclables. Por favor, envíe el Acelerador Avanzado de blanqueamiento fuera de servicio y accesorios para reciclar la estación.

CE : CE mark

SN : Serial number

: Consult instructions for use

: Caution



## Colocación de la Cabeza de la Lámpara

Fije la junta roscada en la base del cabezal de la lámpara al final del brazo de la lámpara y atornille la tuerca metálica grande en la cabeza de la lámpara que se encuentre segura a la junta roscada. Conecte el conector macho de 7 pines del conector circular ubicado en el cable del extremo del brazo de la lámpara al conector circular hembra de 7 pines ubicado en la parte posterior de la cabeza de la lámpara. Atornille la junta roscada y coloque hasta que el cable esté seguro.

Nota: La cabeza debe colocarse debajo del brazo de la lámpara (como se muestra en la imagen) para un manejo más fácil durante el procedimiento de blanqueamiento.

En algunos casos, después de instalar el cabezal de la lámpara Polus Advanced, la luz se encenderá y permanecerá encendida. En esta eventualidad, presione el botón resaltado que se puede ver a continuación en la base del acelerador para desactivar esta función. El acelerador Polus Advanced luego de restablecer funcionará normalmente.

## Colocación de la Luz LED de curación / Dispositivo Blanqueador de punto

Conecte el conector macho de 3 pines al conector circular hembra de 3 pines el cual se encuentra en la parte posterior de la máquina. Atornille la junta roscada en su lugar hasta que el cable esté asegurado.

Guarde siempre la Luz LED de curación / el dispositivo blanqueador de punto, en el sostenedor especial en la parte posterior de la máquina. Evite dejar caer o golpeando el tubo de transmisión de luz de fibra en la parte superior del dispositivo. El impacto accidental puede causar que la pieza se rompa.

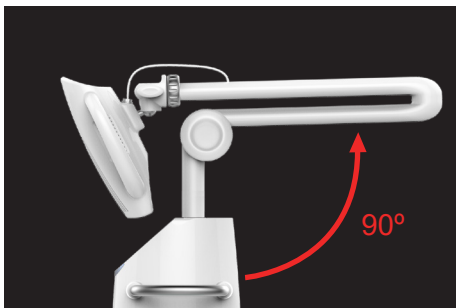
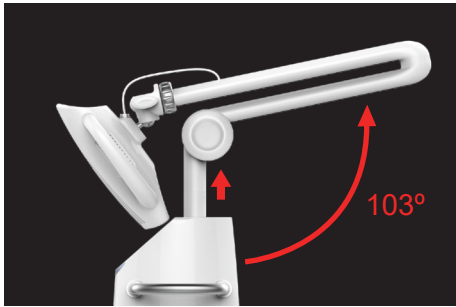

## Levantando y ajustando el brazo de la lámpara

Para extender el brazo de la lámpara desde la posición de reposo, tire del brazo de la lámpara unos pocos grados desde la parte posterior de la máquina agarrando firmemente al final de la articulación y tirando hacia arriba.

Al hacer esto, un sensor en la parte superior del poste vertical se elevará automáticamente para evitar golpear la cabeza de la lámpara en el panel TUI. Espere hasta que el brazo vertical haya dejado de subir antes de proceder al siguiente paso.

Agarrando la base del brazo de la lámpara en la parte posterior de la máquina, extender el brazo de la lámpara a un ángulo de 90°, bloqueando el brazo en su lugar extender suavemente el brazo alrededor de un ángulo de 103° y luego bajar de nuevo a 90 y bloquear en su lugar (ver imágenes en izquierda).

Una vez que el brazo de la lámpara está bloqueado en su lugar, puede girar el brazo 340° en su posición deseada, separando las mitades superior e inferior del brazo de la lámpara para extender el alcance y la movilidad del brazo.

Una junta de bisagra se encuentra en la mitad superior del brazo de la lámpara y puede inclinarse hacia abajo hasta 90° para ayudar a colocar la cabeza de la lámpara.

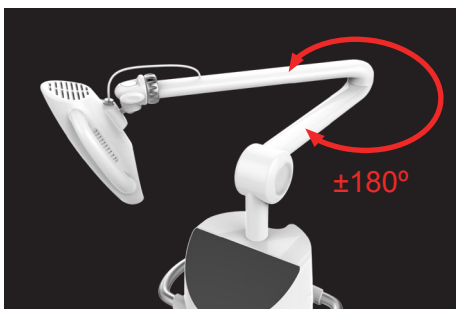
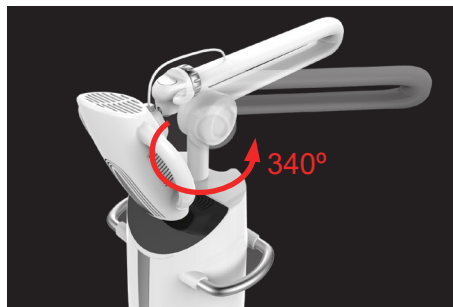

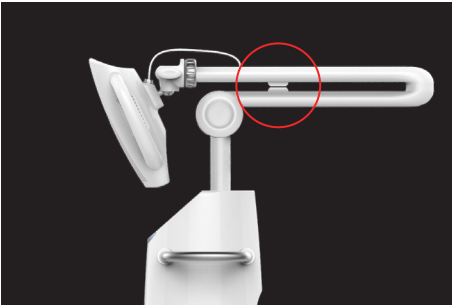

Las mitades superior e inferior del brazo de la lámpara se pueden alinear y asegurar usando la guía de posición. Antes de bajar el brazo radial volver a la posición de almacenamiento, asegúrese de que las dos mitades estén alineadas haciendo click en los enchufes macho y hembra en la guía de posición en su lugar.

Antes de bajar el brazo de la lámpara, asegúrese de que la parte superior e inferior de las mitades están bloqueadas en su lugar usando las guías de posición. Para bajar el brazo de la lámpara, extienda suavemente el brazo de la lámpara a un ángulo de 103° (empújelo hasta donde sea posible) para liberar la función de bloqueo y luego volver a bajar a la posición de almacenamiento original. Si el brazo de la lámpara es alineado correctamente en la ranura en la parte posterior de la máquina, el brazo vertical bajará automáticamente a la altura de descanso recomendada cuando la máquina está apagada.

Nota: asegúrese de que la cabeza del acelerador esté colocada en su posición original (arriba del brazo de la lámpara), para un almacenamiento adecuado.

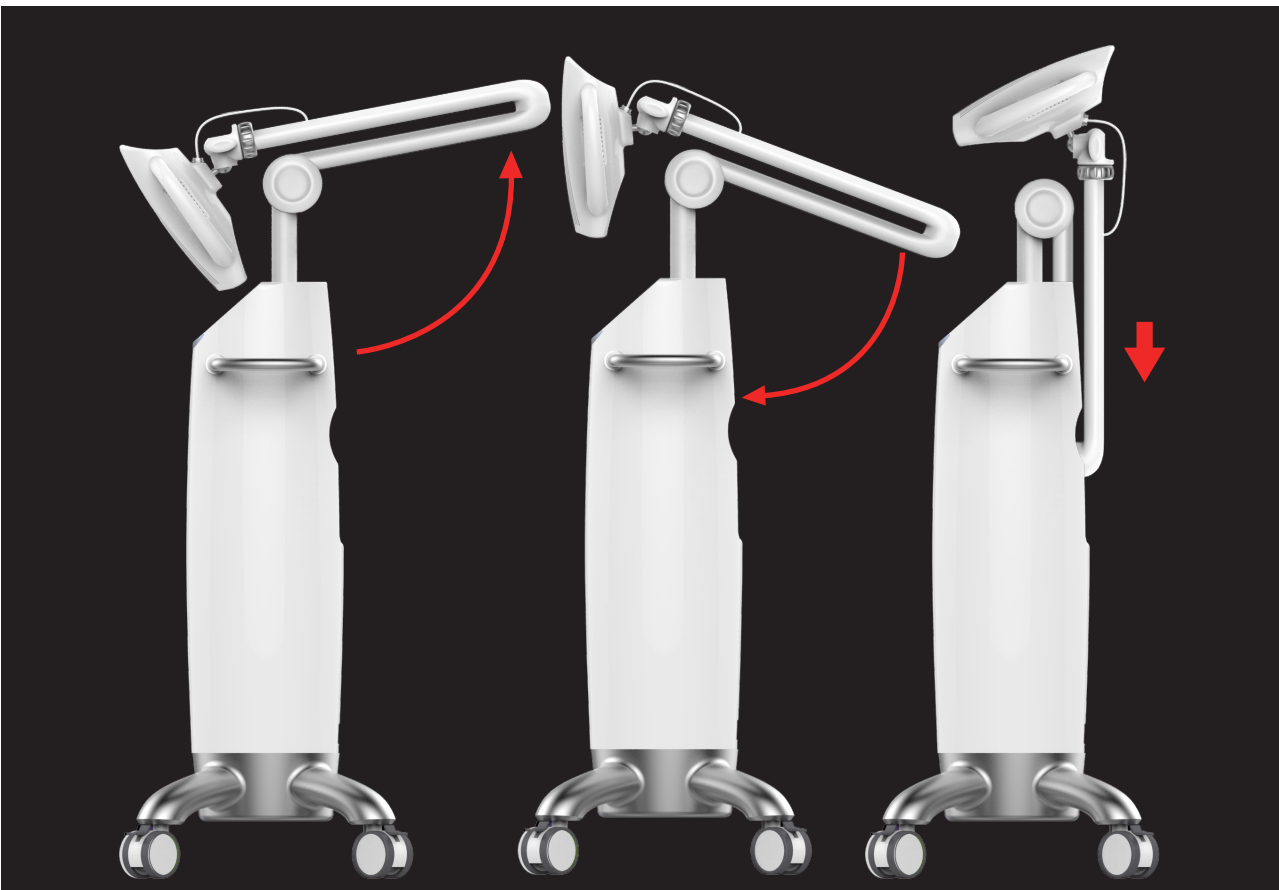

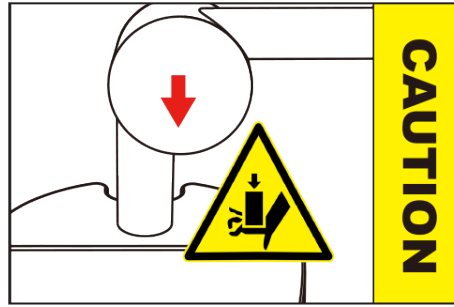
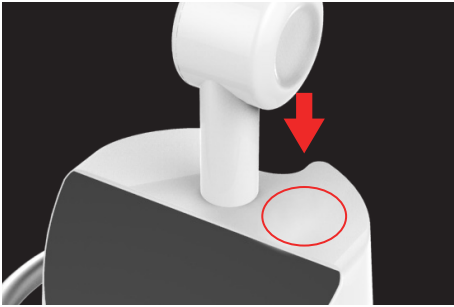

## Precaución

Al bajar el poste vertical, NO coloque las manos, ni ningún elemento en el poste vertical.

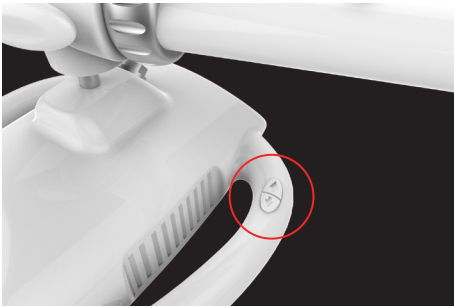

## Ajuste de la altura del cabezal de la lámpara

La cabeza debe colocarse debajo del brazo de la lámpara para facilitar el manejo durante el procedimiento de blanqueamiento.

El sistema BEYOND® Polus® Advanced brinda dos métodos para ajustar la altura de la cabeza de la lámpara. En el panel de control de TUI, presionar las flechas hacia arriba y hacia abajo y aumentará y disminuirá la altura del brazo vertical. Las flechas arriba y abajo junto a las manijas en la cabeza de la lámpara también levantará y bajará el brazo vertical.

Al almacenar el sistema BEYOND® Polus® Advanced, se recomienda que el brazo vertical se baje por completo. Si el brazo de la lámpara está alineado correctamente para el almacenamiento, el brazo vertical bajará automáticamente a la altura de descanso recomendado cuando la máquina está apagada.



## Posicionando la cabeza de la lámpara

La cabeza de la lámpara está unida al brazo de la lámpara por una rótula para rotación y posicionamientos óptimos. Los mangos convenientes se encuentran a cada lado del cabezal de la lámpara para ayudar con el posicionamiento.

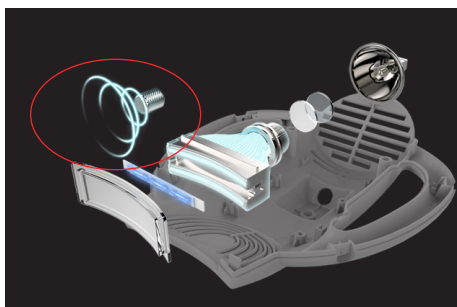
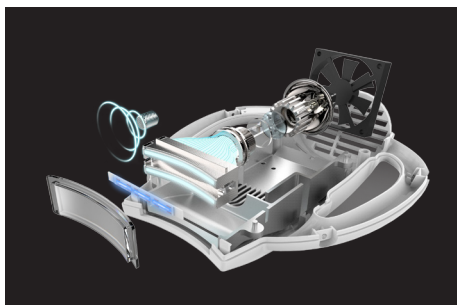

## Tecnología LightBridge™

El acelerador BEYOND® Polus® Advanced Whitening, combina luz halógena, luz LED y tecnologías ultrasónicas para proporcionar a usuarios, una experiencia de blanqueamiento premium. Una luz avanzada en el sistema de filtración que contiene 200,000 fibras ópticas, sirve como puente entre las dos fuentes de luz, eliminando todo el calor dañino y luz ultravioleta (UV) de la poderosa fuente de luz halógena y ondas ultrasónicas, antes de fusionar la luz con las emisiones de las doce luces LED azules en la parte delantera de la cabeza de la lámpara. Los resultados finales son una combinación de dos potentes fuentes de luz y tecnología ultrasónica con longitudes de onda que abarcan todo el azul espectro de blanqueamiento de luz, proporcionando a los pacientes un efectivo y tratamiento de blanqueamiento preciso.

## Tecnología Ultrasónica

En BEYOND® Polus® Advanced, se creó un proceso de cavitación a través de ondas ultrasónicas dentro de la cabeza del acelerador y se utiliza para entregar aún más efectivamente el proceso de oxidación necesario para un procedimiento de blanqueamiento. Un fenómeno de cavitación ultrasónica es producido por el componente de ultrasonido, donde en la cavitación, las micro-burbujas se forman, luego crecen y llegan a un límite donde se ruptura. Esta ruptura/colapso de micro-burbujas, libera energía, crea ondas de choque, alta presión, que en efecto acelera reacciones físicas y químicas en el gel blanqueador, creando un proceso de blanqueamiento más eficiente.

La función ULTRASONIDO puede ser desactivada temporalmente, presionando el botón SETTINGS en la pantalla y luego presionando OFF por la sección ULTRASONIDO en la CONFIGURACIÓN de la pantalla.



## Panel Táctil de control de interfaz de usuario (TUI)

### Interfaz operacional del sistema

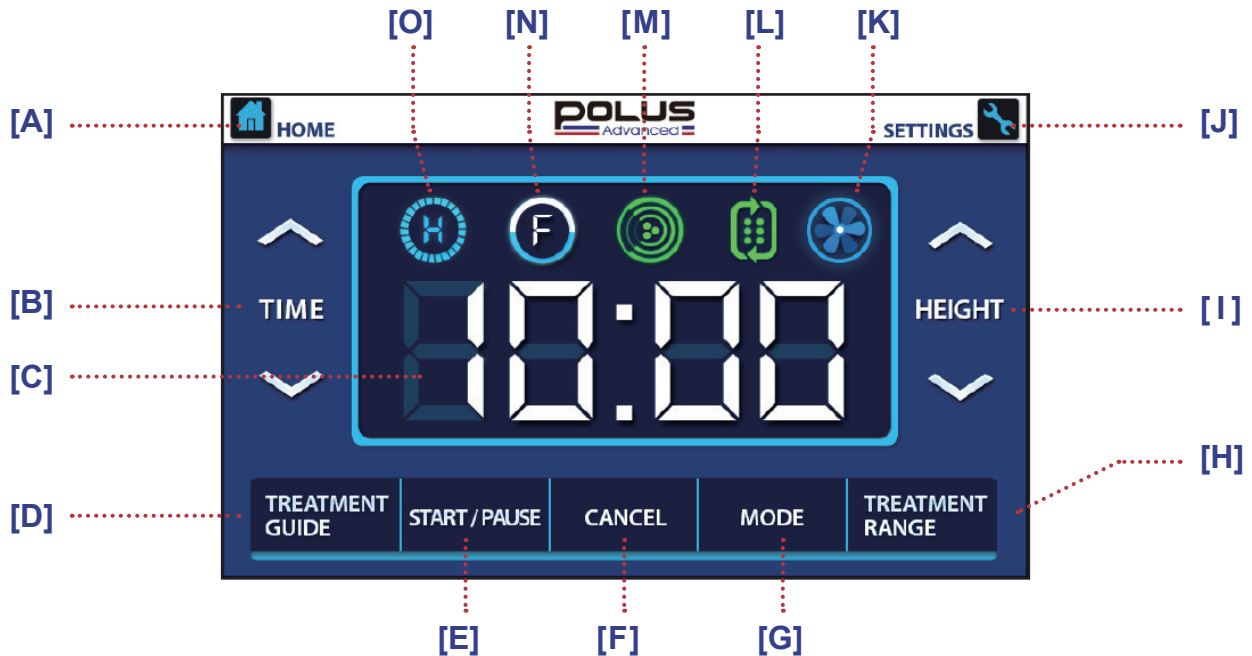

[A] HOME: Presione para ir a la Página principal.

[B] TIME: Presione para ajustar el tiempo del ciclo de tratamiento. El valor predeterminado de fábrica está establecido en 10 minutos. Cuando se reinicia, el sistema se configurará por defecto a la última vez que se seleccione. Para restablecer la configuración de fábrica, simplemente ajuste el tiempo a 10 minutos y presione START. El siguiente ciclo de tratamiento tendrá un valor predeterminado de 10 minutos.

[C] Temporizador del ciclo de tratamiento: Muestra los minutos restantes en un ciclo de tratamiento. El valor predeterminado de fábrica es de 10 minutos y puede resetearse usando la función SET TIME < >.

[D] GUÍA DE TRATAMIENTO: presione para elegir entre la siguiente GUÍA DE TRATAMIENTO

Opciones:

- a. Planes de tratamiento de blanqueamiento dental: presione para obtener dos planes de tratamiento diferentes (A, B) según el caso de blanqueamiento.
  - i. Tratamiento A: presione para obtener instrucciones para completar un procedimiento de blanqueamiento durante el Período de tratamiento regular para la tinción normal de los dientes.
  - ii. Tratamiento B: presione para obtener instrucciones para completar un procedimiento de blanqueamiento para casos de dientes con Crecimiento Anormal.
- b. Cómo controlar la sensibilidad de los dientes: presione para obtener instrucciones para completar un procedimiento de blanqueamiento para casos más susceptible a la Sensibilidad.
- c. Cómo evitar el rebote de color: presione para obtener instrucciones sobre cómo evitar el rebote de color.
- d. Mantenimiento de blanqueamiento en el hogar: presione para ver las opciones de Mantenimiento del blanqueamiento en el hogar.

[E] START/PAUSE: presione para comenzar y pausar el ciclo de tratamiento. Si está en pausa, aparecerá PAUSA y parpadeará debajo del tiempo restante hasta que se reanude el tratamiento. Presione START/PAUSE para reanudar el tratamiento.

[F] CANCEL: Presione para detener el ciclo de tratamiento actual y restablecer el temporizador al ciclo de tratamiento predeterminado.

[G] MODE: Seleccione la intensidad de la luz (Baja para Suave, Media para Normal o Alta para Intensa) desplácese por estas opciones usando el botón MODE.

[H] Rango de Blanqueamiento: Presione para seleccionar Opciones de blanqueamiento completo o individual. El Blanqueamiento Full proporciona doble blanqueamiento de arco y el modo de blanqueamiento único es para blanquear un solo diente.

[I] Altura: Ajuste motorizado de la altura de la cabeza de la lámpara.

[J] Ajustes: Presione para elegir entre las siguientes opciones:

a. INSTRUCCIONES DE VOZ: Presione ON/OFF para activar o desactivar esta función.

ON: ahora se puede acceder a Instrucciones de voz usando el Panel de control o el Control remoto.

1. Presione PLAY/STOP: la grabación de "Bienvenido paciente".

2. Presione PLAY/STOP: la grabación "Introducción al blanqueamiento de dientes".

3. Presione PLAY/STOP: la grabación de 'Instrucciones posteriores al tratamiento'.

Verifique la página 10 en 'Las instrucciones de voz ahora se pueden usar utilizando el control remoto'.

b. ULTRASONIDO: permite activar/desactivar la opción de blanqueamiento por ultrasonido.

c. PURIFICACIÓN: Permite apagar/encender el purificador/ionizador de aire.

d. TIEMPO DE USO TOTAL: Muestra el tiempo total de uso del acelerador. Permite restablecer el tiempo total de uso.

e. AYUDA: presione para mostrar la información de contacto de BEYOND<sup>®</sup> en caso de necesitar asistencia.

[K] Indicador de temperatura / ventilador de enfriamiento:





Si el sistema se sobrecalienta (> 90°C), el icono del ventilador parpadeará a una velocidad inferior y emitirá un pitido de advertencia lo que indica que el sistema debe apagarse hasta que se haya enfriado lo suficiente a menos de 70°C. Prensas el botón POWER ON / OFF para apagar el sistema. No desenchufe la máquina. No enciendas el volver a encender el sistema hasta que el ventilador se apague.





Temperatura normal: el icono del ventilador aparecerá si el ventilador de enfriamiento funciona correctamente.

[L]  Indicador de purificador de ionizador de aire

[M]  Indicador de fenómenos de cavitación ultrasónica

[N]  Indicador de doble arco / blanqueamiento puntual

[O]  Indicador de modo de luz

 Modo de demostración: mantenga presionado el icono/logotipo de Polus durante tres segundos para ingresar a la pantalla el modo de demostración. La luz del acelerador se activará y el brazo vertical subirá y bajará a lo largo de la demostración. La luz del acelerador se puede desactivar presionando el botón OFF en cualquiera de las pantallas del modo de demostración. Presione el Botón HOME para salir del Modo Demo y desactivar toda la demostración.

El modo demo puede ser utilizado por un dentista para mostrar las principales características del Polus<sup>®</sup> Advanced a sus pacientes, aunque también pueden usarlo los revendedores para demostrar sus características a los futuros propietarios del Polus<sup>®</sup> Advanced.

Nota: El panel de control de interfaz táctil (TUI) se basa en las propiedades conductivas del cuerpo humano, por lo tanto, No se recomienda el uso de guantes a menos que se usen guantes compatibles con pantalla táctil.



## Control Remoto

Si sale de la sala de tratamiento durante el procedimiento, entréguele el control remoto al paciente mientras está fuera de la habitación.

**PAUSA/REANUDAR:** Indique al paciente que presione PAUSE/RESUME si él o ella necesita detener el ciclo de tratamiento en cualquier momento. El paciente puede presionar el botón PAUSE/RESUME para iniciar el ciclo de tratamiento de nuevo. El temporizador del ciclo de tratamiento se reanudará desde el tiempo pausado.

**HORA:** Indique al paciente que presione el botón TIME si a él o ella le gustaría saber el tiempo restante en el ciclo de tratamiento.

**LLAME:** Indique al paciente que presione el botón CALL si él o ella necesita convocarlo en cualquier momento durante el tratamiento. En voz alta un pitido emitirá desde el acelerador cuando este botón esté presionado. Presione el botón CALL nuevamente para apagar el pitido.

Las instrucciones de voz ahora son operables usando el control remoto

- i. Mantenga presionado el botón PAUSE/RESUME para activar Voice Bienvenido para el paciente.
- ii. Mantenga presionado el botón TIME para activar la introducción de voz del procedimiento de blanqueamiento para el paciente.
- iii. Mantenga presionado el botón LLAMAR para activar el post-tratamiento de voz instrucciones para el paciente.

## REEMPLAZO DE LA BATERÍA DEL CONTROL REMOTO

Abra la cubierta trasera, teniendo cuidado de no perder los botones del control remoto sueltos. La batería está ubicada en el parte posterior de la placa de circuito verde. Tire suavemente de la placa de circuito verde alejándola de la cubierta posterior y use un puntero objeto para empujar la batería fuera de lugar. La batería es una batería estándar CR2032. Coloque la batería nueva en su lugar con el símbolo [+] hacia afuera, lejos de la placa de circuito. Reemplace la placa de circuito verde y los botones del control remoto y atornillar las dos cubiertas nuevamente antes de reanudar el uso.

Las baterías extra de CR2032 se pueden pedir directamente a BEYOND® si es necesario, pero deben estar disponibles en cualquier tienda de electrodomésticos estándar en su área.

## Configuración de salida de luz

### **BAJO / SUAVE**

La salida de luz para esta configuración es 210000LX y se recomienda para pacientes con dientes sensibles, fluorosis severa, esmalte hipoplasia o esmalte visiblemente comprometido (pequeñas grietas o astillas).

Al usar esta configuración, los tiempos de tratamiento pueden necesitar ser extendidos para dar cuenta de niveles de salida de luz más débiles.

### **MEDIANO / NORMAL**

The light output for this setting is 250000LX and is recommended for patients with healthy enamel, yellow stains caused by consumption of staining food and drinks, and tobacco use. Patients with mild fluorosis can be treated using this light level, as well as mild tetracycline cases.

### **ALTO / INTENSO**

La salida de luz para esta configuración es 300000LX y se recomienda para pacientes con manchas severas de tetraciclina y gris, relacionado con las decoloraciones por la edad.

Nota: un alto porcentaje de pacientes con tetraciclina y manchas severas, pueden experimentar sensibilidad. Por favor vea TRATAMIENTO Opción de GUÍA en el menú de pantalla avanzada de Polus o visite [www.beyonddent.com/treatments](http://www.beyonddent.com/treatments) para más información sobre cómo blanquear efectivamente las manchas de tetraciclina mientras minimiza la sensibilidad.

Pacientes con esmalte sano, grueso, extrínseco y amarillo, las decoloraciones también pueden usar esta configuración si los resultados dramáticos de blanqueamiento son deseados.

Nota: Los pacientes con esmalte delgado o visiblemente comprometido (chips, grietas o caries no tratada) no deben usar esta configuración de luz.

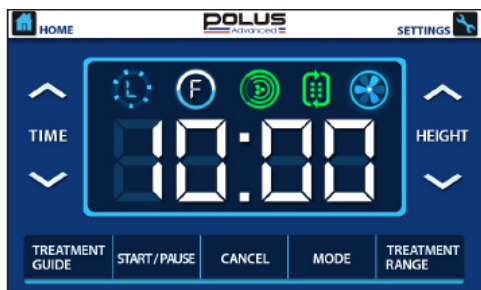

## Tratamiento Blanqueador

El procedimiento de tratamiento descrito en este manual es el tratamiento de blanqueamiento BEYOND® estándar como recomendado para pacientes con manchas extrínsecas comunes causadas por manchas de alimentos, bebidas y productos del tabaco. Las recomendaciones sobre el tratamiento de las manchas extrínsecas e intrínsecas graves (incluidas las manchas de tetraciclina y fluoruro) se pueden encontrar en la opción GUÍA DE TRATAMIENTO en el menú de pantalla avanzada de Polus® o en [www.beyonddent.com/treatments](http://www.beyonddent.com/treatments) o en manuales individuales empaquetados con los kits de blanqueamiento BEYOND®.

### PRE-TRATAMIENTO

Realice un examen oral previo al tratamiento y consulte al paciente sobre los resultados de blanqueamiento que desee para determinar el mejor plan de tratamiento para su situación individual. Pídale al paciente que firme el formulario de consentimiento y mantenga una copia para sus registros. Determine el color previo al tratamiento de los dientes del paciente. (Recomendamos usar el VITA Guía de colores Bleachedguide 3D MASTER®.) Tome una foto para documentar el tono antes de comenzar el tratamiento (opcional).

Encienda el sistema BEYOND® Polus® Advanced y programe el tiempo de tratamiento deseado como se discutió con el paciente.

### DOBLE ARCO (POWER) TRATAMIENTO DE BLANQUEAMIENTO

1. Pídale al paciente que se siente en la silla de tratamiento y recline el respaldo del asiento a un ángulo de 40°.
2. Coloque los lentes protectores en el paciente.
3. Use arena para pulir y limpiar los dientes antes del tratamiento. Agregue agua según sea necesario.
4. Pídale al paciente que se enjuague la boca.
5. Aplique crema protectora de labios e inserte el retractor de mejillas BEYOND® FlexiBlue® con el protector de lengüeta apuntando hacia abajo. (Fig. 1)
6. Estira la tela protectora de la cara alrededor de los bordes exteriores del retractor de la mejilla y dobla la parte superior hacia abajo debajo del brazo del retractor de la mejilla.
7. Inserte los rollos de algodón a cada lado del frenillo bucal. (Fig. 2)
8. Use aire comprimido para secar la superficie de los dientes y la encía. Sosteniendo la jeringa en un ángulo de 45° con la superficie del diente a lo largo del margen gingival, aplique una capa de 2-3 mm de BEYOND® BlueSeal® Gingival Protection a lo largo del margen gingival. (Fig. 3)
9. Aplique protección labial adicional a lo largo de la parte interior de los labios superiores e inferiores.
10. Retire la luz LED de curación de la parte posterior de la máquina y sostenga la luz LED de curado a 0.5-1 cm de distancia del gingival. Presione el botón en la luz LED de curado para comenzar a curar. Mueva el dispositivo con un movimiento circular sobre la zona gingival y la luz cura la protección gingival durante 20-30 segundos (alrededor de 2-3 segundos por diente). Usar una herramienta de sonda dental para verificar que la protección gingival esté completamente curada. NO sobre-cure la protección gingival. (Fig. 4) Consulte la página 11-12 para obtener más información sobre cómo usar la luz LED de curación.
11. Retire la jeringa de gel blanqueador y la punta de la envoltura de aluminio sellada al vacío. Conecte la punta de mezcla a la jeringa dual-barrel del gel blanqueador.

NOTA: LOS GELES DEBEN PERMANECER REFRIGERADOS A CERCA DE 5 ° C/40 ° F AL SER RECIBIDOS. NO UTILICE EL PRODUCTO SI LA MEZCLA NO ES GRUESA, APARECE MUY LIQUIDA O NO TIENE CONSISTENCIA. SI ES ASÍ, CONTACTE A SU PROVEEDOR PARA PRODUCTO DE REEMPLAZO.

12. Aplique una capa de 2-3 mm de BEYOND® II Advanced Formula Whitening Gel en la superficie seca de los dientes. (Fig. 5)
13. Levante el brazo de la lámpara y coloque la cabeza de la lámpara lo más cerca posible de la superficie de los dientes, con el cabezal de la lámpara en un ángulo de 90 ° con respecto a los dientes. (Fig. 6)
14. Una vez que se coloca el cabezal de la lámpara, presione el botón START para comenzar el primer ciclo.
15. Recuérdele al paciente que es seguro tragar su saliva durante el tratamiento.
16. Dele al paciente el control remoto. Indique al paciente que el control remoto tiene un botón PAUSE/RESUME para controlar la luz si él o ella necesita detener el tratamiento en cualquier momento. También se incluye un botón LLAMAR en caso de que el dentista necesita salir de la habitación durante el tratamiento.
17. Proporcione al paciente música o entretenimiento durante el tratamiento.
18. Al final del primer ciclo, la luz se apagará automáticamente. Use la succión para eliminar el gel blanqueador. NO HACER enjuague con agua. Repita los pasos de la aplicación de gel y luz dos veces más para un total de tres ciclos de tratamiento.
19. Después del ciclo final, la succión del gel blanqueador, eliminar la protección gingival, rollos de algodón, protección facial, paño, retractor de mejillas y lentes protectores para los ojos y pídale al paciente que se enjuague la boca con agua.

#### **TRATAMIENTO BLANQUEADOR DE UN SOLO DIENTE**

1. Siga los pasos 1 a 12 del tratamiento de blanqueamiento de doble arco (power) para preparar al paciente para el tratamiento.

Nota: la protección gingival solo debe aplicarse al margen gingival a lo largo del diente que se blanqueará y los dientes inmediatamente adyacentes. También recomendamos que aplique una gasa húmeda a los dientes circundantes que no deben ser blanqueados para mantener el esmalte dental hidratado durante el tratamiento.

2. Presione WHITENING RANGE en la pantalla de visualización de Polus Advanced y elija la opción Single Whitening (blanqueamiento sencillo) en el Panel TUI.
3. Ajuste el tiempo de tratamiento al número deseado de minutos. El tiempo de tratamiento recomendado para la mayoría de los casos es de 10-12 minutos.
4. Fije el soporte del cabezal de la lámpara para el dispositivo de blanqueamiento puntual a la parte inferior del cabezal de la lámpara y asegure el dispositivo. Coloque el cabezal de la lámpara de modo que el dispositivo de blanqueamiento puntual esté en un ángulo de 90 ° con respecto al diente y lo más cerca posible para el diente sin tocar la superficie.
5. El dispositivo de blanqueamiento puntual también puede mantenerse en su lugar por el odontólogo durante el tratamiento.
6. Una vez que el dispositivo de blanqueamiento individual/puntual esté colocado, presione el botón START/PAUSE en el panel TUI o presione y mantenga presionado el botón "S" durante 3 segundos en el dispositivo para comenzar el primer ciclo.
7. Siga los Pasos n° 15-19 del Tratamiento blanqueador de arco doble (power) para completar el diente único (Punto) Tratamiento blanqueador.

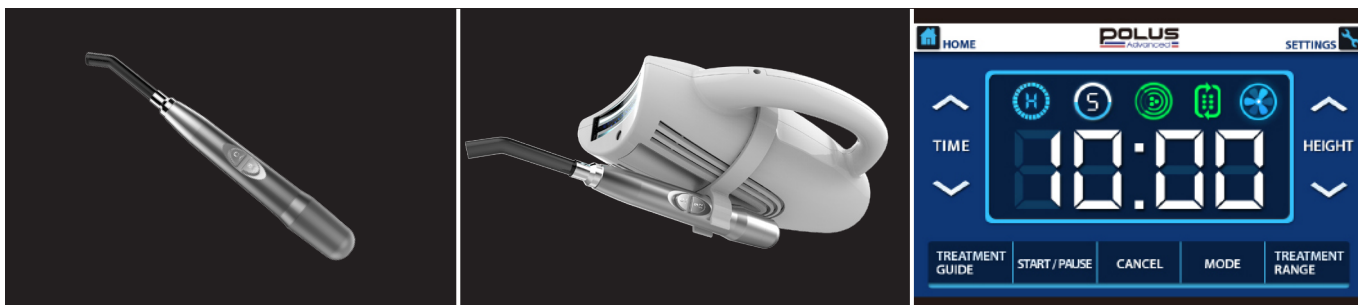

### **POST-TRATAMIENTO**

Muestre al paciente su nuevo color de diente y dele una Tarjeta de Instrucción de Cuidado Posterior al Blanqueamiento y haga una prueba tubo de crema dental BEYOND® Pearl White® Advanced Formula Whitening. Recuérdele al paciente que para las próximas 24 horas, él o ella debe evitar alimentos y bebidas de colores. El uso de productos de tabaco también debe ser limitado. Informe al paciente que, dependiendo de su dieta, higiene oral y uso de productos de tabaco, dependerá del retoque periódico en tratamientos que pudieran ser necesarios para mantener sus resultados de blanqueamiento.

### **PUNTOS IMPORTANTES PARA NOTAR**

- El tratamiento de blanqueamiento BEYOND® Polus® Advanced está contraindicado para pacientes con alergias conocidas o sensibilidades químicas a peróxidos, resinas o glicoles, mujeres embarazadas o lactantes y niños menores de 16 años.
- Termine el procedimiento de blanqueamiento si algún paciente informa sensibilidad dental grave y se deberá retirar todo el gel blanqueador antes de tratar con fluoruro.

### **ALMACENAMIENTO Y MANTENIMIENTO DEL GEL BLANQUEADOR**

- Las jeringas BEYOND® II Advanced Formula Whitening Gel deben almacenarse a temperaturas cercanas a los 5°C. Estas jeringas se empaquetan fuera del kit de blanqueamiento para guardarlo fácilmente en el refrigerador.
- No use el gel si se presentan las siguientes condiciones: El paquete de aluminio alrededor de las jeringas de gel blanqueador ya no está sellado al vacío, hay una fuga de gel evidente, el gel ya no es viscoso y está en estado líquido, o la jeringa o el émbolo está siendo empujado fuera del cuerpo de la jeringa. Si su gel blanqueador ha comenzado a descomponerse, póngase en contacto con su distribuidor local o BEYOND® directamente para reemplazos.

El tratamiento de blanqueamiento BEYOND® Polus® Advanced es un procedimiento simple y directo. Si usted tiene preguntas adicionales con respecto al tratamiento después de leer este manual, no dude en enviar un correo electrónico a BEYOND® en [info@beyonddent.com](mailto:info@beyonddent.com). También ofrecemos una sesión de capacitación en línea de cortesía. Este es un valioso recurso de entrenamiento para cualquier profesional dental que esté interesado en aprender más sobre el tratamiento BEYOND® y la ciencia detrás del blanqueamiento dental.



## **Usando la Luz LED de Curación / Dispositivo Blanqueador de Punto**

Antes de utilizar las funciones del Blanqueamiento de Punto o la Luz LED de Curación por primera vez, asegúrese de que el dispositivo esté conectado a la red principal del cuerpo de la máquina.

Nota: El sistema BEYOND® Polus® Advanced debe estar encendido para utilizar las funciones del Blanqueamiento de Punto o la Luz LED de Curación.

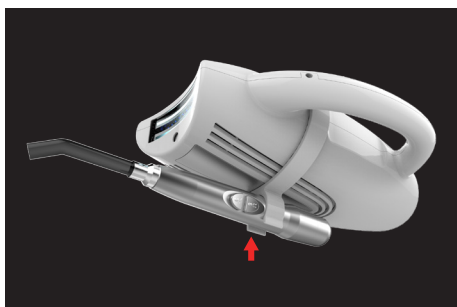

### **BLANQUEAMIENTO DE PUNTO**

Presione WHITENING RANGE en la pantalla de Polus® Advanced y elija la opción Single Whitening en el panel TUI.

Nota: El dispositivo de blanqueamiento puntual puede ser de mano durante el tratamiento, o asegurado a la cabeza de la lámpara con el titular de la cabeza de la lámpara para el dispositivo del blanqueamiento puntual.

El tiempo de tratamiento del dispositivo de blanqueamiento puntual será el predeterminado hasta el último ajuste de tiempo en el panel de control. El ciclo de tratamiento recomendado es de 12 minutos. Ver pág. 13 para obtener instrucciones más detalladas sobre cómo ajustar los tiempos de tratamiento usando el panel de control TUI. Una vez que el dispositivo de blanqueamiento puntual se coloca, presione START/PAUSE botón en el panel de TUI o presione y mantenga presionado el botón "S" por 3 segundos en el dispositivo para comenzar el primer ciclo.

El dispositivo Spot Whitening se apagará automáticamente al final del ciclo de blanqueamiento. Sin embargo, el tratamiento también se puede pausar presionando el botón "S" nuevamente o presionando START/PAUSE en el panel TUI o en el control remoto. Nota: Usted debe pausar el tratamiento antes de ajustar el tiempo de tratamiento.

### **LUZ LED DE CURADO**

- El botón "C" opera la función de luz de curado estándar.
- Haga clic en el botón una vez para producir 15 segundos de salida de luz intensa.
- Haga clic dos veces en el botón en sucesión rápida para producir 25 segundos de salida de luz aumentada (5 segundos de aceleración y 20 segundos intensos).
- La luz LED de curado se apagará automáticamente al final del ciclo del temporizador. Presionando el botón "C" nuevamente mientras la luz LED de curado se iluminará y abortará el ciclo de curado.

### **LIMPIEZA Y MANTENIMIENTO DE LA LUZ DE CURADO LED/DISPOSITIVO BLANQUEADOR DE PUNTO**

#### **Limpiando el dispositivo**

- Las fundas desechables para puntas de luz de curado se deben usar para proteger el dispositivo del fotocurado con luz de curado/blanqueamiento tubo puntual de transmisión de luz de fibra durante el uso. Siga las instrucciones del fabricante de la manga para el control de infecciones. Los tubos de transmisión de luz de fibra se ajustarán a manguitos de luz estándar de 7-8 mm. Reemplace después de cada uso para evitar la cruz de contaminación y compuesto de la unión al extremo del tubo.
- El dispositivo no puede ser esterilizado. Se requiere el uso de una manga de punta desechable. No lo sumerja. No es apto para autoclave.

#### **Mantenimiento**

- Tenga cuidado al manipular el tubo de transmisión de luz de fibra para evitar caer o golpear la punta contra superficies duras.
- Si la junta tórica de goma entre el tubo de transmisión de luz de fibra y la Luz LED de curado/dispositivo de blanqueamiento puntual, del cuerpo se afloja, reemplace la junta tórica de goma que conecta las dos partes con una de las juntas tóricas de repuesto incluidas con el sistema de blanqueamiento.



Para pedir escudos de luz adicionales o piezas de repuesto, comuníquese con su agente de productos BEYOND® local o póngase en contacto con BEYOND® en [info@beyonddent.com](mailto:info@beyonddent.com).

#### **DATOS TÉCNICOS DE LA LUZ LED DE CURADO/DISPOSITIVOS DEL BLANQUEADOR DE PUNTO**

Consumo de energía:  $\leq 9$  W

LED Curado Intensidad de la luz:  $800 \text{ mW/cm}^2$

Intensidad de luz del dispositivo del Blanqueador de Punto:  $750 \text{ mW/cm}^2$

Voltaje de funcionamiento del dispositivo: DC10 - 20V

Longitud de onda de la luz del dispositivo: 400 - 500nm

Temporización: **(S)**: debe establecerse manualmente utilizando el panel de control TUI. Recomendado 10-12 minutos.

**(C)**: 15s luz intensa [un clic]  
5s de aceleración, 20 de luz intensa [dos clics]

Error de sincronización del dispositivo:  $\pm 2$ s

Luz LED de Curado - Profundidad de solidificación de la luz: La profundidad no es inferior a 3 mm para curas de resina de 10 segundos.

Condiciones de trabajo del dispositivo

Temperatura de trabajo:  $+ 5^\circ \text{ C} \sim + 40^\circ \text{ C}$

Humedad de trabajo:  $\leq 80\%$  HR

Condiciones de almacenamiento del dispositivo

Temperatura de almacenamiento:  $-20^\circ \text{ C} \sim + 50^\circ \text{ C}$

Humedad de almacenamiento:  $\leq 95\%$  HR

Tamaño:  $\phi 21 \text{ mm} \times 196 \text{ mm}$  (Incluye cuerpo del dispositivo y tubo de transmisión de luz de fibra)

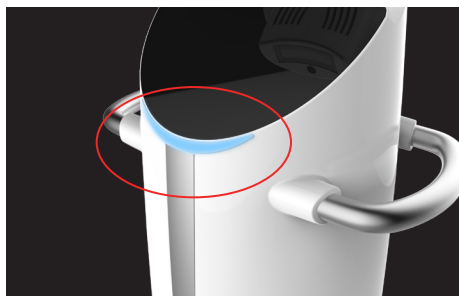
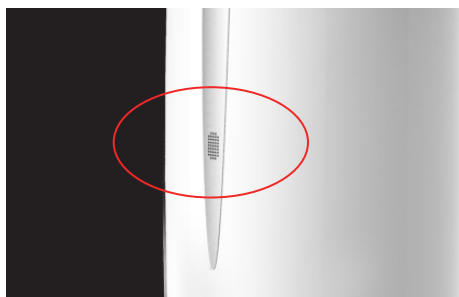

## **Purificador del Ionizador de Aire**

El BEYOND® Polus® Advanced viene equipado con aire ionizador que silenciosamente limpia y desinfecta el aire en áreas más grandes de  $6.000/\text{cm}^3$ . El ionizador está diseñado para eliminar los contaminantes del aire, alérgenos, polen, moho, humo, olores desagradables, polvo y otros contaminantes en el aire.

La función del ionizador se enciende automáticamente una vez que BEYOND® Polus® Advanced está encendido. Esta función se puede cambiar como apagado temporalmente presionando el botón SETTINGS en la pantalla, luego presionando OFF en la sección PURIFICACIÓN en las CONFIGURACIONES en la pantalla.

## Solución de Problemas

Si las siguientes sugerencias para solucionar problemas no resuelven su problema, póngase en contacto con su distribuidor local de productos de BEYOND<sup>®</sup> o BEYOND<sup>®</sup> International Inc., en [info@beyonddent.com](mailto:info@beyonddent.com), o llame al +1-866-695-6452.

### **El sistema BEYOND<sup>®</sup> Polus<sup>®</sup> Advanced no enciende**

1. Verifique que el cable de alimentación esté firmemente insertado en la toma de corriente y en la base de la máquina.
2. Verifique que el interruptor de encendido/apagado del sistema en la base de la máquina esté encendido.
3. Después de realizar los pasos 1 y 2, mantenga presionado el botón de encendido/apagado debajo del panel de control de TUI por 3 segundos.
4. Si la máquina no se enciende después de intentar todos los pasos anteriores, reemplace los dos fusibles en la base de la máquina cerca del interruptor de encendido/apagado del sistema con los dos fusibles de repuesto incluidos con su sistema.

### **El control remoto no funciona**

1. Verifique que la máquina esté encendida.
2. Reemplace la batería en el control remoto.

### **La máquina emite un sonido de alarma sonora al encender su fuente de poder**

1. Asegúrese de que la máquina no se sobrecaliente: observe el indicador del ventilador en el panel TUI. Si el indicador del ventilador está parpadeando o aparece el ícono del termómetro, la máquina está sobrecalentada. Ver pág. 9 para instrucciones sobre qué hacer si la máquina se está sobrecalentando.
2. Compruebe que el conector circular y la toma de 7 clavijas estén conectados correctamente en la parte posterior del cabezal de la máquina.

### **Alguien, inadvertidamente, tambaleó con los dedos en la TUI (interfaz de usuario táctil) y la pantalla se volvió azul.**

En casos extremos de sobrecarga de información (tocar la pantalla varias veces en un lapso de tiempo de un segundo), la pantalla Polus requerirá su reinicio. En tal situación, el usuario verá el siguiente mensaje:

1. Debido a la sobrecarga de información, esta unidad debe reiniciarse. Toca el símbolo "+" en la parte superior izquierda de esta pantalla.
2. Toque el símbolo "+" en la parte superior derecha de esta pantalla.
3. Toque el símbolo "+" en la parte inferior derecha de esta pantalla.

Seguir estas instrucciones restablecerá la unidad para su uso inmediato. Por favor, siga las instrucciones EXACTAMENTE, o los toques posteriores de la interfaz de usuario táctil (TUI) no funcionarán correctamente.

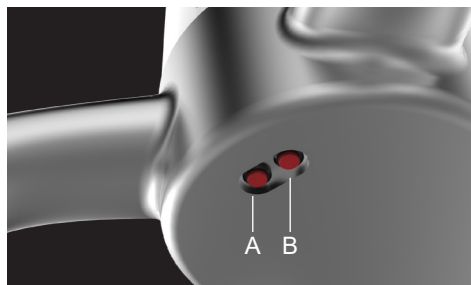

### **La máquina se apaga durante un procedimiento de blanqueamiento**

1. Verifique que el cable de alimentación esté firmemente insertado en la toma de corriente y la base de la máquina.
2. En la base de la máquina, puede presionar el botón rojo A que omitirá todas las demás funciones y permitirá solo la luz de la máquina para encender, para permitir la finalización del procedimiento.
3. El botón rojo B puede presionarse para evitar el descenso del brazo y automáticamente bajará el brazo del acelerador a su posición original.

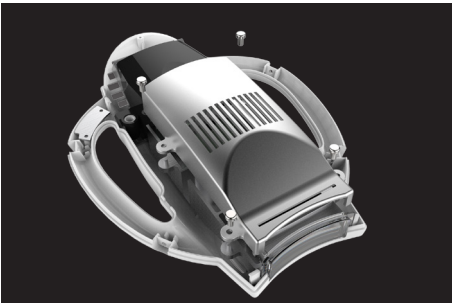

## Limpeza y Mantenimiento

### REEMPLAZO DE LA BOMBILLA HALOGENA

Tu acelerador viene con una bombilla de halógeno de repuesto. Para reemplazar la bombilla, siga las instrucciones que se detallan a continuación:

1. Apague el acelerador y quite los ocho tornillos de la parte inferior de la cabeza de la lámpara.
2. Retire los cuatro tornillos que sujetan la cubierta superior de la unidad gris de filtración.
3. Desenganche la jaula de alambre que sostiene la bombilla en su lugar y tire suavemente la bombilla floja. Retire y reemplace con la bombilla de halógeno de repuesto.
4. Asegure la bombilla dentro de la caja de cables, reemplace la cubierta de la unidad de filtración, y atornillar la parte exterior de la cabeza de la lámpara en su lugar.

### LIMPIEZA DEL DISPOSITIVO

Después de cada tratamiento, limpie la cabeza de la lámpara y la luz cóncava (ventana de salida) con un spray desinfectante y seque con un paño limpio.

Nota: Después del uso, no desenchufe el acelerador hasta que se enfríe el ventilador y se apague.

### DATOS TÉCNICOS

100 ~ 240VAC, 150VA, 50/60Hz, Clase I, tipo B Parte aplicada.

### DATOS DE TRANSPORTE Y ALMACENAMIENTO

Temperatura: -20 ° C - + 55 ° C

Humedad relativa: ≤ 93%

Presión atmosférica: 50 kPa - 106 kPa

**Información de Contacto del Fabricante**

**BEYOND<sup>®</sup> USA Headquarters**

12503 Exchange Dr. Suite 530  
 Stafford, TX 77477 USA  
 TEL +1-281-277-4352  
 FAX +1-281-277-4350  
 E-mail: info@beyonddent.com

**BEYOND<sup>®</sup> European Headquarters**

Melkerstr. 4  
 14167 Berlin, Germany  
 Tel: +49-304-908-49-57  
 E-mail: europe@beyonddent.com

**BEYOND<sup>®</sup> Asia Pacific Headquarters**

Chaoyang District, Beijing  
 China 100029  
 E-mail: asia@beyonddent.com

**European Representative Office**

MDSS GmbH  
 Schiffgraben 41  
 30175 Hannover  
 Germany



MDSS GmbH  
 Schiffgraben 41  
 30175 Hannover  
 Germany



Taizhou Polus Technology Co., Ltd.  
 No.58 Yongda Road, Jiangkou Street  
 Huangyan District, Taizhou, PRC

Symbol	Meaning	Symbol	Meaning	Symbol	Meaning
	Consult Instructions for Use		Use By		Date of Manufacture
	Caution		Batch Code		Temperature limit
	Authorized Representative in the European Union		Manufacturer		Do Not Reuse