



TU CATÁLOGO DE LABORATORIO 2013



*Proclinic baja todos los precios
de los productos de marca propia,
mientras casi todas las grandes marcas siguen subiéndolos.*

En el año 2.012:

Más de 11.300 Clínicas utilizan la marca Proclinic.

Más de 1.000.000 de unidades distribuidas por toda Europa.

Más de 2.300 artículos distintos donde elegir.

Más de 8.300.000 de facturación en el último año.

*Y estudios de mercado de reconocido prestigio, clasifican a la
Marca Proclinic en 5º lugar, entre las marcas más utilizadas.*

Bajamos los precios, no la calidad.

¿Qué te parece?

¡Ahora no tienes excusa! ¡A disfrutarlo!





Tú sabes que tenemos
la mejor marca blanca.

Más de 20 años con una Marca de calidad contrastada

 **proclinic**
y ahora tú



Cosas que importan



Servicio de primera

Cada día tu satisfacción es nuestro objetivo. Si deseas realizar un pedido o necesitas información adicional, puedes llamarnos a nuestro teléfono gratuito. Si lo deseas también, puedes consultar la sección Preguntas Frecuentes de la web Proclinic y encontrarás respuesta a muchas cuestiones.

Teléfono de atención al cliente **900 800 880**
¡Somos todo oídos!



Cuidada selección de productos

El equipo de compras de Proclinic escoge los productos poniendo especial atención en que reúnan características como la calidad, la variedad y la mejor relación calidad-precio.

Con más de 13.000 productos a tu disposición podrás abastecer cómodamente tu laboratorio.

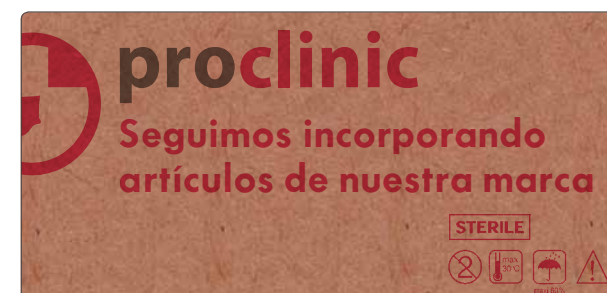

Seguimos incorporando artículos de nuestra marca

Este año seguimos incorporando productos de marca Proclinic para todos los laboratorios y bajamos los precios de todos ellos.

Esto nos permite conseguir los mejores precios para ti. Así que no solo hacemos el esfuerzo de no subirlos, sino que **¡Bajamos todos nuestros precios! ¡Disfrútalo!**



Disponibilidad inmediata

Contamos con una disponibilidad de producto del 99,11%. Lo tienes todo.

Y si no localizas algún producto en nuestro catálogo, no te preocupes, puedes solicitar nuestro Servicio de pedidos especiales, donde haremos todo lo posible por encontrar el producto que necesitas (este servicio especial no admite devoluciones).



Descuentos inmediatos

Según tu volumen de compra tendrás los siguientes descuentos:

- **5%** de descuento por pedidos de 500€
- **10%** de descuento por pedidos de 1000€
- **15%** de descuento por pedidos de 1500€

Escalado de descuentos no aplicable a productos cuyo valor unitario supere los 1.500 €. Estos descuentos no son acumulables entre sí.



Compra online gratuita

Comprar en Proclinic es muy fácil, sólo tienes que registrarte de forma gratuita. Y sólo por realizar tu compra a través de la web tienes un descuento directo del 5% extra. Hoy en día, **más de 2.200 clientes se benefician de ese descuento.**

Cosas que importan

Más de 4.590 ofertas para ti

Más de 4.590 ofertas para ti

Cada día ofrecemos a todos los clientes de Proclinic ofertas con hasta un 50% de descuento en marcas conocidas y productos de uso diario. Asegúrate de revisar la newsletter tan pronto como llegue a tu bandeja de entrada. Los productos destacados son a menudo los más vendidos en cuanto comienzan las promociones, así que es aconsejable que no te pierdas ni una ventaja de comprar con nosotros y obtengas un importante ahorro. Recuerda que puedes darte de alta en nuestras newsletter en www.proclinic.es

Preparamos tu pedido con el máximo cuidado



Preparamos tu pedido con el máximo cuidado.

Con más de 615.000 paquetes preparados el pasado año, en el almacén automatizado de Proclinic seguimos tratando los productos con el máximo rigor, garantizando la verificación de cada uno de ellos y su correcta protección para la expedición.

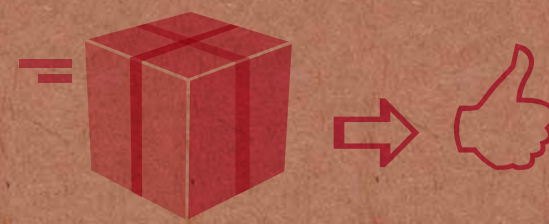

Entrega rápida y segura.

Proclinic organiza los envíos en colaboración con los mejores servicios de transporte, esto asegura que tus productos sean recibidos con rapidez, seguridad y a tiempo. Este año incorporamos en nuestra web en la sección de Mi cuenta, en el apartado Pedidos realizados el estado de tu pedido, desde el momento de la compra hasta la entrega. Y si el pedido supera los 110€, ¡te lo mandamos GRATIS! Si tienes dudas o incidencias, ponte en contacto con nosotros y ¡resolveremos tus preguntas!.

15 días

Tienes 15 días para cambiar de opinión

¿No estás satisfecho con un producto? No pasa nada, nosotros te lo cambiamos. Cualquier entrega puede ser devuelta en un plazo de 15 días laborables. Puedes solicitarlo cómodamente online, en la sección "Devoluciones" del apartado "Mi cuenta" o bien llamando a nuestro servicio de Atención al Cliente y tramitaremos tu devolución lo más rápido posible.



¡Este año nos renovamos en las redes sociales! ¿Hablamos?

Proclinic estrena perfiles en las principales redes sociales con el fin de estar más cerca de nuestros clientes. ¿Conectamos? En Proclinic, seguimos apreciando el contacto cara a cara, por este motivo queremos aprovechar todas las oportunidades que nos brindan las nuevas tecnologías para estar más cerca de vosotros. Ahora podemos charlar de vez en cuando a través de estas redes sociales: Facebook, Twitter, Youtube y Pinterest.



Viajes y regalos

Si deseas obtener puntos Travel Club en todas tus compras, llámanos y te informaremos cómo. En Proclinic buscamos siempre servicios que te satisfagan.



¿Deseas realizar un pedido o hacernos alguna consulta?

Atención al cliente Laboratorio

900 800 880

pedidoslab@proclinic.es

Atención al cliente Clínica

900 39 39 39

pedidos@proclinic.es

Y en nuestra tienda on-line www.proclinic.es

chat de ayuda on-line
de 9h a 19h

Fax 900 40 39 39
proclinic@proclinic.es

Centro Logístico

Palermo 9, Plataforma Logística PLAZA
50197 - ZARAGOZA



GREAT
PLACE
TO
WORK®

Best
Workplaces 2012
España



¿Cómo comprar online? Todo son ventajas al comprar a través de la web de Proclinic

Tú otra forma de comprar

- Nueva web actualizada
- Motor de búsqueda rápido y completo
- Compra en cualquier momento. 24 horas y 365 días al año.
- Máxima comodidad de compra.
- Administración de cuenta
- Seguimiento de mis pedidos al instante.
- Promociones especiales
- 5% de descuento extra por comprar en la web
- Miles de ofertas diarias
- Descarga online del Eco-catálogo y las ofertas vigentes.
- Devoluciones online
- Compra rápida de productos
- Más de 39.400 productos actualizados a diario.
- Suscripción directa a la Newsletter Proclinic
- Sistema de pago seguro



**Abierta 24h los 365 días del año.
¡Realiza tu compra y consigue un 5% dto.extra!**

www.proclinic.es



Tú sabes que tenemos ofertas con más de un 50% de descuento

Cada día dispones de descuentos permanentes de hasta un 15% en tus pedidos y más de un 50% en productos de ofertas mensuales. Y además si compras en esta web 5% de descuento extra.

5% 10% 15%

Descuentos inmediatos

Según tu volumen de compra tendrás los siguientes descuentos:

- **5%** de descuento por pedidos a partir de 500€
- **10%** de descuento por pedidos a partir de 1000€
- **15%** de descuento por pedidos a partir de 1500€

Escalado de descuentos no aplicable a productos cuyo valor unitario supere los 1.500 €. Estos descuentos no son acumulables entre sí.

5% DTO web

Compra online gratuita

Comprar en Proclinic es muy fácil, sólo tienes que registrarte de forma gratuita. Y sólo por realizar tu compra a través de la web tienes un descuento directo del 5% extra.

Hoy en día, **más de 2.200 clientes se benefician de ese descuento.**

Entrega rápida y segura

El mismo día que hagas tu pedido, éste será preparado y enviado por transporte urgente.

Ahora podrás saber desde la web de Proclinic en qué estado se encuentra tu pedido, desde el momento de la compra hasta la entrega.

Desde la sección “Mi cuenta” en el apartado “Pedidos realizados” podrás ver si tu pedido está:

1

Recibido



Recibido

Pedido recibido en Proclinic. En proceso de preparación.

2

En preparación



En preparación

Tu pedido está siendo preparado en nuestro centro logístico.

3

Entregado



Entregado

Pedido entregado a la empresa de transporte. Lo recibirás en las próximas 24 horas.

De esta manera te será más fácil saber la fecha de entrega de tu compra.

Consulta el estado de tu pedido en www.proclinic.es



BECA 2013
proclinic

V
EDICIÓN
BECA
PROCLINIC



ESPACIO BECA

Una apuesta de Futuro

Recomendado por la Conferencia de Decanos de Odontología

Por 5º año consecutivo, Proclinic convoca la Beca Proclinic en beneficio del campo académico, de los profesionales del futuro y de la odontología como ciencia experimental.

El objetivo de esta beca es la **ampliación de estudios y la especialización profesional** y se dirige a todos aquellos estudiantes que deseen perfeccionar su trayectoria.

Objeto de las Becas

La beca consiste en una Bolsa de Estudios destinada a sufragar los gastos de **matriculación, estancia y manutención** (si fuesen necesarios) derivados de una formación de especialización en **cualquier centro académico del mundo**.

Destinatarios

Sodos aquellos alumnos de las **facultades de Odontología** de las **universidades españolas participantes** de la Beca Proclinic, que hayan obtenido su titulación académica durante los cursos **2009, 2010, 2011, 2012 y 2013**.

Dotación económica

Beca **20.000 €**

Beca **15.000 €**

Consultar las bases en:
www.beca.proclinic.es

Condiciones de venta, entrega y devoluciones

Venta

La factura se adjunta con cada pedido.

Los pagos se pueden efectuar de las siguientes maneras:

- Domiciliación bancaria: a los 15 días de la fecha de la factura se emitirá un recibo al banco o caja autorizados (los gastos ocasionados por recibos devueltos corren a cargo del cliente).
- Tarjeta de crédito VISA.
- Contrareembolso al recibir el pedido (los gastos de reembolso corren a cuenta del cliente). Puedes efectuar el pago mediante recibo domiciliado, tarjeta Visa o Mastercard.

Validez de precios. Los precios de este catálogo son válidos desde el 1 de Marzo de 2013, y no incluyen el IVA que será el vigente en el momento de la venta. Proclinic se reserva el derecho a modificar los precios indicados en el catálogo, en función de los precios de mercado o eventuales errores tipográficos. Este catálogo anula todos los anteriores.

Entrega

Preparación y envío.

El pedido será preparado y enviado por transporte urgente el mismo día en que se haya realizado. La entrega se efectuará en 24 horas aproximadamente. Siempre que los pedidos lleguen antes de las 17:00h Portes. A partir de 110 € de compra, portes gratuitos. Si el importe es inferior, los portes costarán 6 €.

Envíos a Canarias, Ceuta y Melilla.

Los gastos de envío a estas provincias se consideran de exportación y ascienden a 49,50 €. Este importe se incluiría en la factura como "gastos de despacho". Estos envíos están exentos de IVA y corresponde al comprador pagar los impuestos locales. Los pedidos de hasta 20 kg de peso se enviarán por Paquete Postal Express (aéreo). Los pedidos de más de 20 kg llegarán por transporte marítimo. Los productos en spray o que contengan líquidos corrosivos o inflamables, por normativa legal, deberán enviarse por transporte marítimo mediante transitorio. Cuando las entregas se hagan por un único medio de los anteriormente citados, los gastos de transporte correrán a cargo de Proclinic.

Devoluciones

Se admiten devoluciones en los 15 días posteriores a la fecha de su factura.

Para realizarla, solamente hay que llamar a nuestro teléfono gratuito o realizar la petición directamente desde la web de Proclinic, y nos encargaremos de recoger la mercancía, que deberá estar en su embalaje original y dentro de una caja que resguarde el envase individual del producto.

El abono se realizará del mismo modo en que se haya efectuado el pago.

Sólo se aceptarán devoluciones de artículos en su embalaje original y sin signos de utilización.

Información

Los precios indicados no incluyen IVA. Datos válidos salvo error tipográfico. Ofertas no acumulables. Todos los productos presentados en este catálogo son productos de uso estrictamente profesional Odontológico.

Usted tiene el derecho de acceder a la información que le concierne, recopilada en nuestro fichero automatizado registrado en la Agencia de Protección de Datos, rectificarla de ser errónea o cancelarla.

Ventajas de los productos y Servicios Proclinic. ¡Búscalas en el catálogo!



Nuevas
incorporaciones



Marca Bestdent
Línea de productos
básicos económicos



Productos
Marca Proclinic



en todos los productos
Marca Proclinic



Productos
Rebajados

Índice.

Catálogo Laboratorio

Cad/cam	02
Consumibles de elaboración de modelos y duplicado	22
Consumibles de modelado	54
Consumibles de revestimiento fundir y colar	74
Aleaciones, hilo de acero y material relacionado	96
Acrílicos-resinas	106
Dientes acrílicos	136
Ataches	166
Cerámicas	172
Sistemas de composite	230
Prótesis para implantes	244

En este catálogo encontrarás los productos de Laboratorio ordenados en el siguiente índice.

Consumibles de ortodoncia	284
Consumibles de abrasión, pulido y fresas	306
Consumibles varios	354
Instrumental, bandejas y cajas	364
Protección e higiene	414
Uniformes	428
Aparatos y maquinaria (equipamiento de laboratorio)	512
Mobiliario	578
Varios	590
Servicios técnicos	600
Índice de productos	604

Cad / Cam

Bloques de circonio
Colorantes para circonio
Bloques de cerámica vidrio/leucita
Bloques de disilicato de litio pre-cristalizados
Complementos
Bloques de acrílico para provisionales
Calcinable
Escayolas
Accesorios Cad/Cam

*Proclinic baja todos los precios
de los productos de marca propia,
mientras casi todas las grandes marcas siguen subiéndolos.*

**Bajamos los precios, no la calidad.
¿Qué te parece?
¡Ahora no tienes excusa! ¡A disfrutarlo!**



desde
156,00 €

BLOQUES DE CIRCONIO BIOSTAR ZIRCON TRANSLUCIDOS HT

Bloques de óxido de circonio prensados isostáticamente y presinterizados. Envasados al vacío. Diámetro de 98,5mm. Translúcidos. 1 unidad.

Producto	Ref.
HT 12mm.	H00232
HT 12mm.	H00234
HT 12mm.	H00236

Bloques de circonio

IPS E.MAX ZIRCAD INLAB MOO

Marca: Ivoclar Vivadent

Ref. H61731	C15/5 Piezas	79,05 €
Ref. H61732	C15/25 Piezas	376,50 €
Ref. H61733	C15 L/5 Piezas	90,35 €
Ref. H61734	C15 L/25 Piezas	430,00 €
Ref. H61735	B40/3 Piezas	91,80 €
Ref. H61736	B40/9 Piezas	262,50 €
Ref. H61737	B40 L/3 Piezas	101,00 €
Ref. H61738	B40 L/9 Piezas	288,00 €
Ref. H61739	B55/1 Pieza	64,25 €
Ref. H61740	B55/3 Piezas	183,50 €
Ref. H61741	B65/1 Pieza	101,00 €
Ref. H61742	B65/3 Piezas	288,00 €
Ref. H61749	B85L L-22/3 Piezas	612,00 €

IPS E.MAX ZIRCAD INLAB MOI

Marca: Ivoclar Vivadent

Ref. H91001	C15/5 Piezas	79,05 €
Ref. H91002	C15/25 Piezas	376,50 €
Ref. H91003	C15 L/5 Piezas	90,35 €
Ref. H91004	C15 L/25 Piezas	430,00 €
Ref. H91005	B40/3 Piezas	91,80 €
Ref. H91006	B40/9 Piezas	262,50 €
Ref. H61750	B40 L/9 Piezas	288,00 €
Ref. H61751	B55/3 Piezas	183,50 €
Ref. H61752	B65 L-17/1 Pieza	162,00 €
Ref. H61753	B85 L-22/1 Pieza	214,00 €



Bloques de óxido de circonio estabilizado con Itrio. Gracias a su excelente resistencia final, Ips e.max Zircad es el material de elección en situaciones en las que se requiere una alta resistencia, por ejemplo, en puentes posteriores. Ips e.max Zircad se porcesa en estado "tizoso" parcialmente sinterizado con los sistemas inLab ó inLab MC-XL*. Las estructuras se diseñan con el software correspondiente. Seguidamente, se frota la restauración. En este momento la restauración es aproximadamente un 20 por ciento mayor que el tamaño final. A continuación, la restauración se sinteriza en el horno Programat S1



Bloques de circonio

BLOQUES DE CIRCONIO BIOSTAR ZIRCON

Marca: Ernst Hinrichs
 Características: Bloques de óxido de circonio prensados isostáticamente y presinterizados. Envasados al vacío. Diámetro de 98,5mm. Color blanco. 1 unidad.

Ref. H00074	10 mm	152,00 €
Ref. H00075	12 mm	158,30 €
Ref. H00076	14 mm	165,00 €
Ref. H00077	16 mm	178,30 €
Ref. H00078	18 mm	190,00 €
Ref. H00080	20 mm	215,00 €
Ref. H00081	22 mm	228,30 €

BLOQUES DE CIRCONIO BIOSTAR ZIRCON COLOREADOS

Marca: Ernst Hinrichs
 Características: Bloques de óxido de circonio prensados isostáticamente y presinterizados. Envasados al vacío. Diámetro de 98,5mm. Coloreados. 1 unidad.

Ref. H00082	Color 500. 14 mm	195,00 €
Ref. H00086	Color 500. 18 mm	225,00 €
Ref. H00087	Color 800. 14 mm	195,00 €
Ref. H00088	Color 800. 18 mm	225,00 €
Ref. H00089	Color 1000. 14 mm	195,00 €
Ref. H00090	Color 1000. 18 mm	225,00 €

BLOQUES DE CIRCONIO BIOSTAR ZIRCON TRANSLUCIDOS HT

Marca: Ernst Hinrichs
 Características: Bloques de óxido de circonio prensados isostáticamente y presinterizados. Envasados al vacío. Diámetro de 98,5mm. Translúcidos. 1 unidad.

Ref. H00232	HT 12 mm	156,00 €
Ref. H00234	HT 14 mm	172,00 €
Ref. H00236	HT 18 mm	201,33 €



Bloques de Cromo-cobalto y titanio

BLOQUES DE CROMO-COBALTO BIOSTAR

Marca: Ernst Hinrichs
 Características: Aleación de cromo cobalto para la aplicación en la técnica CAD/CAM.
 Resistente a la corrosión y biocompatible. Su baja dureza permite un fácil y rápido fresado. Diámetro de 98,5mm. 1 unidad.

Ref. H00204	10 mm	178,50 €
Ref. H00205	12 mm	197,70 €
Ref. H00206	13,5 mm	212,10 €
Ref. H00207	15 mm	226,50 €
Ref. H00208	18 mm	255,30 €



Bloques de Cromo-cobalto y titanio

BLOQUES DE TITANIO BIOSTAR

Marca: Ernst Hinrichs
 Características: Aleación de cromo cobalto para aplicación en la técnica CAD/CAM.
 Resistente a la corrosión y biocompatible. Su baja dureza permite un fácil y rápido fresado. Diámetro de 98,5mm. 1 unidad.

Ref. H00209	°2 10 mm	140,10 €	Ref. H00222	°5 10 mm	154,05 €
Ref. H00210	°2 12 mm	153,00 €	Ref. H00224	°5 12 mm	168,30 €
Ref. H00212	°2 13,5 mm	157,50 €	Ref. H00226	°5 13,5 mm	173,25 €
Ref. H00214	°2 15 mm	163,50 €	Ref. H00228	°5 15 mm	179,85 €
Ref. H00216	°2 18 mm	168,75 €	Ref. H00230	°5 18 mm	198,00 €

5% 10% 15%

Descuentos inmediatos

Según tu volumen de compra tendrás los siguientes descuentos:

- **5%** de descuento por pedidos de 500 €
- **10%** de descuento por pedidos de 1.000 €
- **15%** de descuento por pedidos de 1.500 €

Escalado de descuentos no aplicable a productos cuyo valor unitario supere los 1.500 €. Estos descuentos no son acumulables entre sí.

5% DTO. web

Compra online gratuita

Comprar en Proclinic es muy fácil, sólo tienes que registrarte de forma gratuita. Y sólo por realizar tu compra a través de la web tienes un descuento directo del 5 % extra.

Hoy en día, **más de 2.200 clientes se benefician de ese descuento.**

Más de 4.590 ofertas para ti

Más de 4.590 ofertas para ti

Cada día ofrecemos a todos los clientes ofertas con hasta un 50% de descuento en marcas conocidas y productos de uso diario. Los productos destacados son a menudo los más vendidos en cuanto comienzan las promociones, así que es aconsejable que no te pierdas ni una ventaja de comprar con nosotros y obtengas un importante ahorro. Recuerda que puedes darte de alta en nuestras newsletter en www.proclinic.es

IPS EMPRESS CAD CEREC/INLAB HT

Marca: Ivoclar Vivadent
 Características: Caja 5 Piezas. "Debido a su alta translucidez los bloques HT de IPS Empress CAD son los ideales para fabricar restauraciones de menor tamaño (p. ej. inlays y onlays), las cuales muestran un efecto camaleón natural. La alta translucidez del material y su fluorescencia natural permiten que la restauración se integre perfectamente entre la dentición remanente."

Ref. H61772	A1 I10/5	64,25 €
Ref. H61773	A2 I10/5	64,25 €
Ref. H61774	A3 I10/5	64,25 €
Ref. H61775	A3,5 I10/5	64,25 €
Ref. H61862	B2 I10/5	64,25 €
Ref. H61778	B3 I10/5	64,25 €

"El amplio surtido de bloques IPS Empress CAD para su sistema inLAB® le permite seleccionar el bloque que mejor se adapta a las necesidades de su caso concreto. Esta excepcional cerámica se encuentra disponible en dos niveles de translucidez: HT (Alta translucidez) y LT (Baja translucidez). En respuesta a la creciente demanda de colores de dientes más claros, los bloques LT de IPS Empress CAD también se encuentran disponibles en cuatro colores Bleach; BL1 a BL4. Además, el surtido de productos incluye bloques policromáticos llamados "IPS Empress CAD Multi", que son uno de los elementos más destacados del sistema."



Bloques cerámica vidrio/lecucita

Ref. H61760	A1 V12/5	64,25 €	Ref. H61781	A1 I12/5	64,25 €
Ref. H61761	A2 V12/5	64,25 €	Ref. H61782	A2 I12/5	64,25 €
Ref. H61762	A3 V12/5	64,25 €	Ref. H61783	A3 I12/5	64,25 €
Ref. H61763	A1 I8/5	64,25 €	Ref. H61784	A3,5 I12/5	64,25 €
Ref. H61764	A2 I8/5	64,25 €	Ref. H61785	B1 I12/5	64,25 €
Ref. H61765	A3 I8/5	64,25 €	Ref. H61863	B2 I12/5	64,25 €
Ref. H61861	A3,5 I8/5	64,25 €	Ref. H61787	B3 I12/5	64,25 €
Ref. H61768	B2 I8/5	64,25 €	Ref. H61788	C2 I12/5	64,25 €
Ref. H61769	B3 I8/5	64,25 €	Ref. H61789	D3 I12/5	64,25 €

IPS EMPRESS CAD CEREC/INLAB LT

Marca: Ivoclar Vivadent
 Características: Caja 5 Piezas.

"Los bloques LT de IPS Empress CAD se caracterizan por su alto nivel de brillo y chroma natural. Por ello, están especialmente indicados para la fabricación de las restauraciones de mayor tamaño. Todos los bloques muestran una fluorescencia que se ajusta a las diferentes posibilidades de aplicación y por ello están recomendadas para la técnica de reducción (cut-back) y su finalización con el material de IPS Empress Esthetic Veneer."

Ref. H61800	A1 V12/5	64,25 €
Ref. H61801	A2 V12/5	64,25 €
Ref. H61803	A1 I10/5	64,25 €
Ref. H61804	A2 I10/5	64,25 €
Ref. H61805	A3 I10/5	64,25 €

"El amplio surtido de bloques IPS Empress CAD para su sistema inLAB® le permite seleccionar el bloque que mejor se adapta a las necesidades de su caso concreto. Esta excepcional cerámica se encuentra disponible en dos niveles de translucidez: HT (Alta translucidez) y LT (Baja translucidez). En respuesta a la creciente demanda de colores de dientes más claros, los bloques LT de IPS Empress CAD también se encuentran disponibles en cuatro colores Bleach; BL1 a BL4. Además, el surtido de productos incluye bloques policromáticos llamados "IPS Empress CAD Multi", que son uno de los elementos más destacados del sistema."



Bloques cerámica vidrio/lecucita

Ref. H61806	A3,5 I10/5	64,25 €	Ref. H61821	A1 C14/5	64,25 €
Ref. H61864	D3 I10/5	64,25 €	Ref. H61822	A2 C14/5	64,25 €
Ref. H61812	A1 I12/5	64,25 €	Ref. H61823	A3 C14/5	64,25 €
Ref. H61813	A2 I12/5	64,25 €	Ref. H61824	A3,5 C14/5	64,25 €
Ref. H61814	A3 I12/5	64,25 €	Ref. H61825	B1 C14/5	64,25 €
Ref. H61815	A3,5 I12/5	64,25 €	Ref. H61826	B2 C14/5	64,25 €
Ref. H61817	B2 I12/5	64,25 €	Ref. H61827	B3 C14/5	64,25 €
Ref. H61819	C2 I12/5	64,25 €	Ref. H61828	C2 C14/5	64,25 €
Ref. H61820	D3 I12/5	64,25 €	Ref. H61829	D3 C14/5	64,25 €
Ref. H61834	BL1 I12/5	64,25 €	Ref. H61838	BL1 C14/5	64,25 €
Ref. H61835	BL2 I12/5	64,25 €	Ref. H61839	BL2 C14/5	64,25 €
Ref. H61836	BL3 I12/5	64,25 €	Ref. H61840	BL3 C14/5	64,25 €

IPS EMPRESS CAD CEREC/INLAB MULT

Marca: Ivoclar Vivadent
Características: Caja 5 Piezas.

"Los innovadores bloques IPS Empress CAD Multi son un suplemento ideal del sistema y ofrecen una combinación única de eficacia y una estética sofisticada en interesante. Gracias a su sutil transición entre las áreas de dentina e incisal, estos bloques policromáticos consiguen que obtengan unos resultados altamente estéticos y naturales, incluso sin necesidad de caracterizarlos."

Ref. H61842	A1 I12/5	83,05 €
Ref. H61843	A2 I12/5	83,05 €
Ref. H61844	A3 I12/5	83,05 €
Ref. H61845	A3,5 I12/5	83,05 €
Ref. H61846	B1 I12/5	83,05 €

Ref. H61847	A1 C14/5	83,05 €
Ref. H61848	A2 C14/5	83,05 €
Ref. H61849	A3 C14/5	83,05 €
Ref. H61850	A3,5 C14/5	83,05 €
Ref. H61851	B1 C14/5	83,05 €
Ref. H61857	BL1 C14/5	83,05 €
Ref. H61858	BL3 C14/5	83,05 €

Ref. H61852	A1 C14 L/5	83,05 €
Ref. H61853	A2 C14 L/5	83,05 €
Ref. H61854	A3 C14 L/5	83,05 €
Ref. H61855	A3,5 C14L/5	83,05 €
Ref. H61856	B1 C14 L/5	83,05 €
Ref. H61859	BL1 C14L/5	83,05 €
Ref. H61860	BL3 C14L/5	83,05 €



LAVA ULTIMATE CAD/CAM PARA CEREC®

Marca: 3M
Características: Lava™ Ultimate para restauraciones CAD/CAM, tiene propiedades diferentes a las de las cerámicas feldespáticas y los materiales de resina. Este nuevo material ofrece alta resistencia flexural y resistencia a la fractura, lo que resulta en una larga durabilidad.

Ref. 49558	LAVA ULTIMATE 14L INTRO (10u) -3314 IK-	184,00 €
Ref. 49559	LAVA ULTIMATE 14L INTRO (10u) -3314 TK-	92,00 €

BAJA TRANSLUCIDEZ, TAMAÑO 12 Y 14 L.

Ref. 49545	LAVA ULTIMATE 12 (5u) -3312 A1 LT-	115,00 €
Ref. 49544	LAVA ULTIMATE 12 (5u) -3312 A2 LT-	115,00 €
Ref. 49538	LAVA ULTIMATE 12 (5u) -3312 A3 LT-	115,00 €
Ref. 49547	LAVA ULTIMATE 12 (5u) -3312 A3,5 LT-	115,00 €
Ref. 49546	LAVA ULTIMATE 12 (5u) -3312 B1 LT-	115,00 €
Ref. 49539	LAVA ULTIMATE 12 (5u) -3312 C2 LT-	115,00 €
Ref. 49541	LAVA ULTIMATE 12 (5u) -3312 D2 LT-	115,00 €
Ref. 49549	LAVA ULTIMATE 12 (5u) -3312 BL LT-	115,00 €
Ref. 49535	LAVA ULTIMATE 14L (5u) -3314 A1 LT-	115,00 €
Ref. 49536	LAVA ULTIMATE 14L (5u) -3314 A2 LT-	115,00 €
Ref. 49537	LAVA ULTIMATE 14L (5u) -3314 A3 LT-	115,00 €
Ref. 49554	LAVA ULTIMATE 14L (5u) -3314 A3,5 LT-	115,00 €
Ref. 49553	LAVA ULTIMATE 14L (5u) -3314 B1 LT-	115,00 €
Ref. 49540	LAVA ULTIMATE 14L (5u) -3314 D2 LT-	115,00 €
Ref. 49557	LAVA ULTIMATE 14L (5u) -3314 BL LT-	115,00 €

ALTA TRANSLUCIDEZ, TAMAÑO 12 Y 14 L.

Ref. 49548	LAVA ULTIMATE 12 (5u) -3312 A1 HT-	115,00 €
Ref. 49543	LAVA ULTIMATE 12 (5u) -3312 A2 HT-	115,00 €
Ref. 49560	LAVA ULTIMATE 12 (5u) -3312 A3 HT-	115,00 €
Ref. 49542	LAVA ULTIMATE 12 (5u) -3312 B1 HT-	115,00 €
Ref. 49552	LAVA ULTIMATE 12 (5u) -3312 A1 HT-	115,00 €
Ref. 49551	LAVA ULTIMATE 12 (5u) -3312 A2 HT-	115,00 €
Ref. 49556	LAVA ULTIMATE 12 (5u) -3312 A3 HT-	115,00 €
Ref. 49555	LAVA ULTIMATE 12 (5u) -3312 B1 HT-	115,00 €

Ventajas:

- Rápido, no requiere cocción y es fácil de fresar.
- Garantía de 10 años, resistente, resiliente y durable.
- Gran brillo, nueva resina nano cerámica que permite un pulido muy durable.
- Disponible para CEREC® y E4D®.
- Disponible en Baja y Alta translucidez

Está indicado para un amplio rango de rehabilitaciones permanentes en unidades simples. Incluye todo tipo de coronas incluidas para implantes:

- Onlays
- Inlays
- Coronas

**VITABLOCKS MARK II**

Marca: Vita
 Características: Bloques de partículas finas de cerámica de feldespato.
 Tamaños: 110 (8 x 10 x 15 mm),
 112 (10 x 12 x 15 mm),
 114 (12 x 14 x 18 mm).

Ref. H11901 VITABLOCKS MARK II 110 A1 CX10
 Ref. H11902 VITABLOCKS MARK II 110 A2 CX10
 Ref. H11903 VITABLOCKS MARK II 110 A3 CX10
108,20 €

Ref. H11904 VITABLOCKS MARK II 112 A1 CX10
 Ref. H11905 VITABLOCKS MARK II 112 A2 CX10
 Ref. H11906 VITABLOCKS MARK II 112 A3 CX10
 Ref. H11910 VITABLOCKS MARK II 112 0M1C CX10
 Ref. H11911 VITABLOCKS MARK II 112 1M1C CX10
 Ref. H11912 VITABLOCKS MARK II 112 1M2C CX10
 Ref. H11913 VITABLOCKS MARK II 112 2M1C CX10
 Ref. H11914 VITABLOCKS MARK II 112 2M2C CX10
 Ref. H11915 VITABLOCKS MARK II 112 2M3C CX10
 Ref. H11916 VITABLOCKS MARK II 112 3M1C CX10
 Ref. H11917 VITABLOCKS MARK II 112 3M2C CX10
 Ref. H11918 VITABLOCKS MARK II 112 3M3C CX10
 Ref. H11919 VITABLOCKS MARK II 112 4M2C CX10

108,20 €

Ref. H11907 VITABLOCKS MARK II 114 A1 CX5
 Ref. H11908 VITABLOCKS MARK II 114 A2 CX5
 Ref. H11909 VITABLOCKS MARK II 114 A3 CX5
 Ref. H11920 VITABLOCKS MARK II 114 0M1C CX5
 Ref. H11921 VITABLOCKS MARK II 114 1M1C CX5
 Ref. H11922 VITABLOCKS MARK II 114 1M2C CX5
 Ref. H11923 VITABLOCKS MARK II 114 2M1C CX5
 Ref. H11924 VITABLOCKS MARK II 114 2M2C CX5
 Ref. H11925 VITABLOCKS MARK II 114 2M3C CX5
 Ref. H11927 VITABLOCKS MARK II 114 3M1C CX5
 Ref. H11928 VITABLOCKS MARK II 114 3M2C CX5
 Ref. H11929 VITABLOCKS MARK II 114 3M3C CX5
 Ref. H11930 VITABLOCKS MARK II 114 4M2C CX5

62,35 €**VITABLOCKS TRILUXE**

Marca: Vita
 Características: Bloques de cerámica de feldespato de estructura fina con tres capas de intensidad cromática.
 Tamaños: TF-12 (10 x 12 x 15 mm),
 TF-14 (12 x 14 x 18 mm),
 TF-14/14 (14 x 14 x 18 mm).

Ref. H11931 VITABLOCKS TRILUXE TRI-12 1M2 CX10
 Ref. H11932 VITABLOCKS TRILUXE TRI-12 2M2 CX10
 Ref. H11933 VITABLOCKS TRILUXE TRI-12 3M2 CX10
 Ref. H11934 VITABLOCKS TRILUXE TRI-12 A1 CX10
 Ref. H11935 VITABLOCKS TRILUXE TRI-12 A2 CX10
 Ref. H11936 VITABLOCKS TRILUXE TRI-12 A3 CX10

118,30 €

Ref. H11937 VITABLOCKS TRILUXE TRI-14 1M2 CX5
 Ref. H11938 VITABLOCKS TRILUXE TRI-14 2M2 CX5
 Ref. H11939 VITABLOCKS TRILUXE TRI-14 3M2 CX5
 Ref. H11940 VITABLOCKS TRILUXE TRI-14 A1 CX5
 Ref. H11941 VITABLOCKS TRILUXE TRI-14 A2 CX5
 Ref. H11942 VITABLOCKS TRILUXE TRI-14 A3 CX5

68,20 €

Ref. H11943 VITABLOCKS TRILUXE TRI-14/14 1M2 CX5
 Ref. H11944 VITABLOCKS TRILUXE TRI-14/14 2M2 CX5
 Ref. H11945 VITABLOCKS TRILUXE TRI-14/14 3M2 CX5

77,40 €**VITABLOCKS TRILUXE FORTE**

Marca: Vita
 Características: Bloques de cerámica de feldespato de estructura fina con cuatro capas de intensidad cromática.
 Tamaños: TF-12 (10 x 12 x 15 mm),
 TF-14 (12 x 14 x 18 mm),
 TF-14/14 (14 x 14 x 18 mm).

Ref. H11949 VITABLOCKS TRILUXE TF-12 1M2 CX10
 Ref. H11950 VITABLOCKS TRILUXE TF-12 2M2 CX10
 Ref. H11951 VITABLOCKS TRILUXE TF-12 3M2 CX10
 Ref. H11958 VITABLOCKS TRILUXE TF-12 A1 CX10
 Ref. H11959 VITABLOCKS TRILUXE TF-12 A2 CX10
 Ref. H11960 VITABLOCKS TRILUXE TF-12 A3 CX10

139,20 €

Ref. H11952 VITABLOCKS TRILUXE TF-14 1M2 CX5
 Ref. H11953 VITABLOCKS TRILUXE TF-14 2M2 CX5
 Ref. H11954 VITABLOCKS TRILUXE TF-14 3M2 CX5
 Ref. H11961 VITABLOCKS TRILUXE TF-14 A1 CX5
 Ref. H11962 VITABLOCKS TRILUXE TF-14 A2 CX5
 Ref. H11963 VITABLOCKS TRILUXE TF-14 A3 CX5

80,35 €

Ref. H11955 VITABLOCKS TRILUXE TF-14/14 1M2 CX5
 Ref. H11956 VITABLOCKS TRILUXE TF-14/14 2M2 CX5
 Ref. H11957 VITABLOCKS TRILUXE TF-14/14 3M2 CX5

91,00 €



Tú sabes que hay un Proclinic para ti.
30 años de experiencia con un servicio a tu medida.

 **proclinic**
Y ahora tú

 900 800 880

Esperamos verte pronto en
www.proclinic.es

IPS E.MAX CAD CEREC/INLAB LT

Marca: Ivoclar Vivadent
 Características: Caja 5 Piezas. "Bloques LT: bloques de baja translucidez estan indicados para la elaboración de coronas parciales y completas modeladas anatómicamente. La técnica de cut-back y posterior estratificación con IPS e.max Ceram proporciona una resaltada estética, especialmente, en coronas anteriores."

Ref. H61704	A1 I12/5	115,50 €
Ref. H61705	A2 I12/5	115,50 €
Ref. H61706	A3 I12/5	115,50 €
Ref. H61707	A3,5 I12/5	115,50 €
Ref. H61708	B1 I12/5	115,50 €
Ref. H61709	B2 I12/5	115,50 €
Ref. H61710	B3 I12/5	115,50 €
Ref. H61711	C2 I12/5	115,50 €
Ref. H61712	D3 I12/5	115,50 €
Ref. H99808	BL1 I12/5	115,50 €
Ref. H61722	BL2 I12/5	115,50 €
Ref. H61723	BL3 I12/5	115,50 €
Ref. H61724	BL4 I12/5	115,50 €
Ref. H61713	A1 C14/5	115,50 €
Ref. H61714	A2 C14/5	115,50 €
Ref. H61715	A3 C14/5	115,50 €
Ref. H61716	A3,5 C14/5	115,50 €
Ref. H91027	A4 C14/5	115,50 €
Ref. H61717	B1 C14/5	115,50 €
Ref. H61718	B2 C14/5	115,50 €
Ref. H61719	B3 C14/5	115,50 €
Ref. H91028	B4 C14/5	115,50 €
Ref. H61770	C1 C14/5	115,50 €
Ref. H61720	C2 C14/5	115,50 €
Ref. H61779	C3 C14/5	115,50 €
Ref. H91029	C4 C14/5	115,50 €
Ref. H61780	D2 C14/5	115,50 €
Ref. H61721	D3 C14/5	115,50 €
Ref. H91030	D4 C14/5	115,50 €
Ref. H61725	BL1 C14/5	115,50 €
Ref. H61726	BL2 C14/5	115,50 €
Ref. H61727	BL3 C14/5	115,50 €
Ref. H61728	BL4 C14/5	115,50 €

IPS E.MAX CAD INLAB MO

Características: Caja 5 Piezas. "Bloques MO: Gracias a su gran opacidad, los bloques IPS e.max CAD MO se utilizan para elaborar estructuras que se colocan sobre preparaciones vitales y ligeramente decoloradas. Se estratifican con IPS e.max Ceram y están disponibles en cinco grupos de colores (MO 0 - MO 4)."

Ref. H63097	MO-0 C14/5	115,50 €
Ref. H63099	MO-1 C14/5	115,50 €
Ref. H63101	MO-2 C14/5	115,50 €
Ref. H63103	MO-3 C14/5	115,50 €
Ref. H63105	MO-4 C14/5	115,50 €



IPS E.MAX CAD CEREC/INLAB IMPULSE

Marca: Ivoclar Vivadent
 Características: Bloques de disilicato de litio disponibles en 3 valores de luminosidad (Value 1, 2 y 3) y 2 valores de opalescencia (Opal 1 y 2). Gracias a estos 5 colores podrá ser utilizado para la fabricación de carillas, microcarillas, coronas, coronas parciales y caras oclusales. Caja de 5 piezas.

Ref. H61756	Color O1. Tamaño C14	127,00 €
Ref. H61757	Color O2. Tamaño C14	127,00 €
Ref. H61758	Color V1. Tamaño C14	127,00 €
Ref. H61759	Color V2. Tamaño C14	127,00 €
Ref. H61766	Color V3. Tamaño C14	127,00 €
Ref. H61767	Probe. Tamaño C14	127,00 €



IPS E.MAX CAD CEREC/INLAB HT

Marca: Ivoclar Vivadent
 Características: Caja Bloques de disilicato litio pre-cristalizados para sistemas Cerec e InLab.

Ref. H61866	A1 B40/3	209,00 €
Ref. H61867	A2 B40/3	209,00 €
Ref. H61868	A3 B40/3	209,00 €
Ref. H61869	A3,5 B40/3	209,00 €
Ref. H61870	B1 B40/3	209,00 €
Ref. H61871	B2 B40/3	209,00 €
Ref. H61872	C1 B40/3	209,00 €
Ref. H61873	C2 B40/3	209,00 €
Ref. H61874	D2 B40/3	209,00 €
Ref. H61875	BL2 B40/3	209,00 €

Bloques de disilicato de litio pre-cristalizados

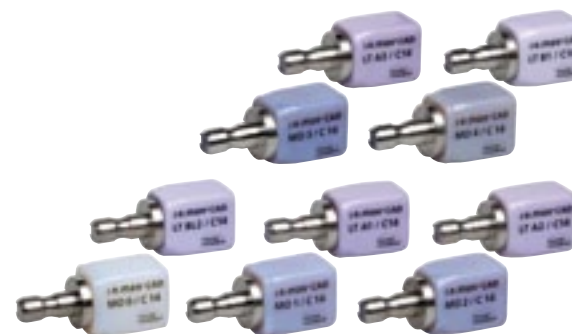

IPS E.MAX CAD CEREC/INLAB HT

Marca: Ivoclar Vivadent
 Características: Caja 5 Piezas. "Bloques HT: bloques altamente translúcidos se utilizan para elaborar restauraciones anatómicamente modeladas mínimamente invasivas, por ejemplo, inlays, onlays y carillas. Posteriormente estas carillas se caracterizan con materiales de maquillaje."

Ref. H91007	A1 C14/5	115,50 €
Ref. H91008	A2 C14/5	115,50 €
Ref. H91009	A3 C14/5	115,50 €
Ref. H91010	A3,5 C14/5	115,50 €
Ref. H91011	A4 C14/5	115,50 €
Ref. H91012	B1 C14/5	115,50 €
Ref. H91013	B2 C14/5	115,50 €
Ref. H91014	B3 C14/5	115,50 €
Ref. H91015	B4 C14/5	115,50 €
Ref. H91016	C1 C14/5	115,50 €
Ref. H91017	C2 C14/5	115,50 €
Ref. H91018	C3 C14/5	115,50 €
Ref. H91019	C4 C14/5	115,50 €
Ref. H91020	D2 C14/5	115,50 €
Ref. H91021	D3 C14/5	115,50 €
Ref. H91022	D4 C14/5	115,50 €
Ref. H91023	BL1 C14/5	115,50 €
Ref. H91024	BL2 C14/5	115,50 €
Ref. H91025	BL3 C14/5	115,50 €
Ref. H91026	BL4 C14/5	115,50 €

"E.max CAD esta diseñado para la elaboración de restauraciones estéticas altamente resistentes utilizando la eficaz tecnología CAD/CAM. La cerámica se procesa en un estado intermedio blando, durante el cual presenta excepcionales propiedades de fresado y un inusual color "azul-

lado". En este estado, el material se puede corregir manualmente o reducir mediante pasos rápidos y fáciles, y se puede revisar el ajuste. Seguidamente el material se cristaliza a 850°C. En este proceso, IPS e.max CAD adquiere su resistencia final de 360 MPa y las deseadas propie-

dades estéticas, tales como el color de diente, translucidez y brillo. Dependiendo de los requisitos, las estructuras se pueden estratificar estéticamente con IPS e.max Ceram o caracterizar las restauraciones modeladas anatómicamente."

Bloques cerámica vidrio/lecucita



IPS E.MAX CAD-ON INLAB BASIC KIT A-D

Marca: Ivoclar Vivadent
 Características: Kit Bloques de disilicato litio pre-cristalizados para sistemas Cerec e InLab.

Ref. H61865 **1.575,00 €**

Complementos. Bloques disilicato litio pre-crist.



E.MAX CAD CRYSTALL/SHADE

Marca: Ivoclar Vivadent
 Características: Jeringa 3 g.

Ref. H99831	3G 0	47,40 €
Ref. H99820	3G 1	47,40 €
Ref. H99821	3G 2	47,40 €
Ref. H99822	3G 3	47,40 €
Ref. H99823	3G 4	47,40 €
Ref. H99829	3G L1	47,40 €
Ref. H99830	3G L2	47,40 €

Colores dentinarios en pasta coordinados para su utilización con IPS e.max CAD. Pueden aplicarse tanto en restauraciones ya cristalizadas como en estado "azul".

Complementos. Bloques disilicato litio pre-crist.



E.MAX CAD CRYSTALL/STAINS IG

Marca: Ivoclar Vivadent
 Características: Jeringa 1 g.

Ref. H99825	Copper	22,85 €
Ref. H99832	Mahogani	22,85 €
Ref. H99833	Sunset	22,85 €
Ref. H99834	Creme	22,85 €
Ref. H99835	Khaki	22,85 €
Ref. H99836	Olive	22,85 €
Ref. H99837	White	22,85 €

Maquillajes intensivos en pasta para la reproducción de características naturales. Coordinados para su uso con IPS e.max CAD y que pueden aplicarse tanto en restauraciones ya cristalizadas como en estado "azul".

Complementos. Bloques disilicato litio pre-crist.



E.MAX CAD CRYSTALL/GLAZE

Marca: Ivoclar Vivadent

Ref. H99826	Paste 3 g.	47,40 €
Ref. H99827	Líquido 15 ml.	20,05 €
Ref. H99828	Spray 270 ml.	79,10 €

Pasta de glaseado especial desarrollada para su utilización con restauraciones completamente anatómicas de IPS e.max CAD. Puede aplicarse tanto antes de la cristalización con la corona en estado "azul" o en ciclos de cocción posterior. Líquido especial para diluir los IPS e.max CAD Crystall/Shades, Stains y la pasta de glasear IPS e.max CAD Crystall/Glaze Paste. Spray de glaseado especial para utilizar con restauraciones completamente anatómicas de IPS e.max CAD. Se aplica sobre las restauraciones una vez que los IPS e.max CAD Crystall/Shade y Stains ya han sido aplicados. A continuación, las restauraciones se cuecen en un ciclo de cocción combinado de cristalización y glaseado.

Complementos. Bloques disilicato litio pre-crist.



E.MAX CAD CRYSTALL/ADD-ON

Marca: Ivoclar Vivadent

Ref. H99824	Incisal 5 g.	23,45 €
Ref. H99792	Líquido 15 ml.	20,05 €
Ref. H61876	Dentina	23,45 €

Masas para realizar ajustes, tales como puntos de contacto proximales u oclusales. Estos ajustes pueden realizarse directamente en la cocción de cristalización o en un ciclo posterior de cocción.

Bloques de disilicato de litio pre-cristalizados

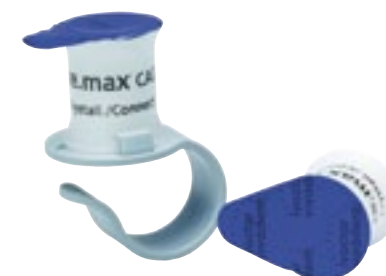

IPS E.MAX CAD CRYSTALL/CONNECT 6.

Marca: Ivoclar Vivadent
 Características: Envase 6,5 g.
 La unión entre el disilicato de litio y óxido de circonio es posible gracias al innovador material IPS e.max Crystall/Connect.

Ref. H61879	6,5 g. 1	73,50 €
Ref. H61880	6,5 g. 2	73,50 €
Ref. H61881	6,5 g. 3	73,50 €
Ref. H61882	6,5 g. 4	73,50 €
Ref. H61883	6,5 g. 5	73,50 €
Ref. H61884	6,5 g. 6	73,50 €
Ref. H61885	6,5 g. 7	73,50 €
Ref. H61886	6,5 g. 8	73,50 €
Ref. H61887	6,5 g. 9	73,50 €

Bloques de cerámica/vidrio, Complementos, Bloques de disilicato de litio pre-cristalizados

Bloques cerámica vidrio/lecucita



IPS E.MAX CAD CRYSTALL./ADD-ON LIQUIDO

Marca: Ivoclar Vivadent
Ref. H61876 Dentina 5 g. **23,45 €**
Ref. H61877 Conn. **23,45 €**

"Indicaciones: Con IPS e.max se pueden elaborar restauraciones para dientes individuales, por ejemplo, carillas, inlays y coronas parciales y totales. Si fuera necesario, el material también está indicado para la elaboración de superestructuras de implantes."

Complementos. Bloques disilicato litio pre-crist.



IVOMIX 100-240 V / 50-60 HZ

Marca: Ivoclar Vivadent
 Características: Envase.
Ref. H61890 **256.50 €**

Con IPS e.max CAD-ON los laboratorios dentales pueden utilizar el disilicato de litio para la elaboración de puentes de alta resistencia y estética sobre núcleos de óxido de circonio. Indicado para la elaboración de puentes de 3 y 4 piezas.

Complementos. Bloques disilicato litio pre-crist.



IPS SPATULA

Marca: Ivoclar Vivadent
 Características: Envase 1 unidad.
Ref. H61888 **8,40 €**

Para la correcta preparación del IPS e.max Crystall/Connect es necesario utilizar Ivomix esta pequeño vibrador está especialmente diseñado para el perfecto asentamiento de la superficie de disilicato de la superestructura de disilicato de litio sobre el núcleo de dióxido de circonio.

Complementos. Bloques disilicato litio pre-crist.



IPS E.MAX PRESS/CAD IMPULSE GUIA DE COLOR

Marca: Ivoclar Vivadent
 Características: Guía de color
Ref. H61771 **55,75 €**

Con IPS e.max CAD-ON los laboratorios dentales pueden utilizar el disilicato de litio para la elaboración de puentes de alta resistencia y estética sobre núcleos de óxido de circonio. Indicado para la elaboración de puentes de 3 y 4 piezas.

Complementos. Bloques disilicato litio pre-crist.



E.MAX CAD CRYSTALLIZATION TRAY

Marca: Ivoclar Vivadent
 Características: Caja 1 x IPS e.max CAD Crystallization Tray, 9 x IPS e.max CAD Crystallization Pin, Tamaños: S, M, L.
Ref. H99819 **118,50 €**

E.MAX CAD CRYSTALLIZATION PINS

Características: Caja 18 x IPS e.max CAD Crystallization Pin, (6:S, 6:M, 6:L)
Ref. H99793 **73,95 €**

Bandeja de cocción de nitruóxido de silicio para la cristalización de las restauraciones de IPS e.max CAD. Los pines de cristalización suministrados son necesarios para la cristalización de restauraciones fresadas de IPS e.max CAD completamente anatómicas. Esta bandeja de cocción no debe usarse para IPS e.max Ceram.

Técnica cerámica sin metal



OBJECT FIX

Marca: Ivoclar-Vivadent
 Características: Pasta para facilitar el apoyo de las restauraciones de cerámica sin metal durante la cocción y la cristalización.
Ref. H99597 Flow. 10 ml. **19,10 €**
Ref. H99598 Putty. 10 g. **19,10 €**

Complementos. Bloques disilicato litio pre-crist., Técnica cerámica sin metal

Técnica cerámica sin metal



IPS NATURAL DIE MATERIAL REPOSICIÓN

Marca: Ivoclar Vivadent
Características: Jeringa 8 g.

Ref. H63693	Color ND-2	45,80 €
Ref. H63695	Color ND-3	45,80 €
Ref. H63703	Color ND-7	45,80 €
Ref. H63705	Color ND-8	45,80 €
Ref. H63707	Color ND-9 *	45,80 €

* (imita preparaciones de muñones decolorados/desvitalizados)

Técnica cerámica sin metal



IPS NATURAL DIE MATERIAL SEPARADOR REPOSICIÓN

Marca: Ivoclar Vivadent
Características: Frasco x 20 ml.

Ref. H63711 **26,70 €**

Ceras de modelado



CAD/CAM CERA PARA ESCÁNER , 45 GR BEIGE

Marca: Yeti
Características: Asegura los mejores resultados y precisión en lectura del escáner. Alta opacidad y adecuada para el bloqueo.

Ref. H103002 **15,35 €**

15 días

Tienes 15 días para cambiar de opinión

¿No estás satisfecho con un producto? No pasa nada, nosotros te lo cambiamos. Cualquier entrega puede ser devuelta en un plazo de 15 días laborables. Puedes solicitarlo cómodamente on-line, en la sección "Devoluciones" del apartado "Mi cuenta" o bien llamando a nuestro servicio de Atención al Cliente y tramitaremos tu devolución lo más rápido posible.

Preparamos tu pedido con el máximo cuidado

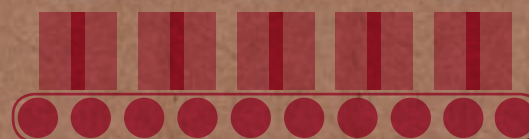

Preparamos tu pedido con el máximo cuidado.

Con más de 615.000 paquetes preparados el pasado año, en el almacén automatizado de Proclinic seguimos tratando los productos con el máximo rigor, garantizando la verificación de cada uno de ellos y su correcta protección para la expedición.



Entrega rápida y segura.

Proclinic organiza los envíos en colaboración con los mejores servicios de transporte, esto asegura que tus productos sean recibidos con rapidez, seguridad y a tiempo. Este año incorporamos en nuestra web en la sección de Mi cuenta, en el apartado Pedidos realizados el estado de tu pedido, desde el momento de la compra hasta la entrega. Si el pedido supera los 110 €, **¡te lo mandamos GRATIS!** Si tienes dudas o incidencias, ponte en contacto con nosotros y ¡resolveremos tus preguntas!



Bloques de acrílico para provisionales

TELIO CAD FOR CEREC

Marca: Ivoclar Vivadent
 Características: Kit. 8 x Telio CAD for CEREC/InLab (2-LTA1, 3-LTA2, 3-LTA3) | Telio CS Link 6 g. | Telio CS Desensitizer 5 g. | OpraPol (test pack), Accesorios varios.

Ref. 73949 **301,50 €**

Telio CAD son bloques de polímero de acrílico para el fresado de restauraciones que pueden ser realizadas, tanto directamente (en la clínica) como en el laboratorio por medio de un sistema CAD/CAM. Esas coronas y puentes se colocan de manera provisional durante un periodo definido de tiempo. Disponibles en 6 colores (BL3, A1, A2, A3, A3.5 y B1)

TELIO CAD CEREC/INLAB LT

Marca: Ivoclar Vivadent
 Características: Caja 3 bloques

Ref. H04661	BL3 B40L/3	85,50 €
Ref. H04662	A1 B40L/3	85,50 €
Ref. H04663	A2 B40L/3	85,50 €
Ref. H04664	A3 B40L/3	85,50 €
Ref. H04665	A3,5 B40L/3	85,50 €
Ref. H04666	B1 B40L/3	85,50 €
Ref. H04667	BL3 B55/3	89,65 €
Ref. H04668	A1 B55/3	89,65 €
Ref. H04669	A2 B55/3	89,65 €
Ref. H04670	A3 B55/3	89,65 €
Ref. H04671	A3,5 B55/3	89,65 €
Ref. H04672	B1 B55/3	89,65 €



Bloques de acrílico para provisionales

BLOQUES BIOSTAR POLYA PP

Marca: Ernst Hinrichs
 Características: Bloques de acrílico termoplástico para la construcción de coronas y puentes provisionales. 98,5 mm de diámetro. Caja x 1 bloque.

Ref. H00092	Color A. 20mm.	140,00 €
Ref. H00094	Color B. 20mm.	140,00 €
Ref. H00096	Color BI. 20mm.	140,00 €
Ref. H00098	Color C. 20mm.	140,00 €



Boques de cera

BLOQUES BIOSTAR WAX

Marca: Ernst Hinrichs
 Características: Bloques de 98,5 mm de diámetro cera calcinable para la técnica de CAD/CAM. Muy fácil de mecanizar y gracias a la excelente calidad de la cera permite el diseño y la construcción de las estructuras más delicadas.

Ref. H00102	14 mm.	39,50 €
Ref. H00104	16 mm.	43,50 €
Ref. H00106	18 mm.	49,20 €



Bloques de acrílico calcinable

IPS ACRYLCAD CEREC/INLAB

Marca: Ivoclar Vivadent
 Características: Bloques de acrílico de color azul para un mejor contraste y visibilidad en el modelo, muy resistentes a la deformación con lo que conseguimos un mejor ajuste del contorno de la restauración tanto en el modelo como en la cavidad oral. El patrón obtenido se puede colar o bien con aleación o con la cerámica prensada IPSE.MaxPress.

Ref. H63020	Tamaño B40 L/3 Piezas	19,55 €
Ref. H63022	Tamaño B40 L/9 Piezas	51,00 €

Escayolas para CAD/CAM



ESCAUYOLA CAM-STONE N

Marca: Ernst Hinrichs GmbH
 Características: Escayola tipo 4 para trabajos en Cad Cam. Impide las reflexiones en los scanners. Bolsa de 5 kg.

Ref. H00072	Color Marfil. 5 kg.	33,25 €
--------------------	---------------------	----------------

YESO PARA CAD-CAM 5 KILOS

Características:	Bolsa 5 kilos	
Ref. H00050		33,25 €

Escayolas para CAD/CAM



FUJI-ROCK OPTIXSCAN 5 KILOS

Marca: GC
Características: Envase 5 kilos

Ref. H00487 **48,92 €**

"Yeso compatible para escanear laser y óptico. Poco tiempo de fraguado para un proceso más rápido. Baja expansión. Superficies lisas. Muy resistente a la abrasión. Color marrón inca."

Accesorios CAD/CAM



Hemos bajado el precio

PROSCAN

Marca: Proclinic
Características: Spray anti reflectante para el escaneo con láser, que cumple con exactitud la tecnología láser. Para todos los materiales (Metal, PMMA, Ti) crea una película con pigmentos muy finos, 100% soluble en agua y fácil de dosificar.

Ref. H20818 Spray 400ml. **41,10 €**

Accesorios CAD/CAM



SPRAY PARA ESCANEAR SCANSPRAY

Marca: Renfert
Características: Para todos los sistemas de escaneo ópticos y mediante la técnica optimizada de rociado en seco es ideal incluso para el escaneo de impresiones. Máxima precisión mediante la aplicación de una capa muy fina y un tamaño granular homogéneo.

Ref. H99050 Spray 200 ml. **54,80 €**

Accesorios CAD/CAM



IPS CONTRAST SPRAY

Marca: Ivoclar Vivadent
Características: Envase 50 ml, 5 boquillas de un uso, 2 cabezas de spray.

Ref. H61791 Creme-limón 50 ml. **53,30 €**
Ref. H61790 Blue-lemon 50 ml. **53,30 €**

Spray para eliminar los reflejos en los scaneados. Apto para el uso intraoral.

Accesorios CAD/CAM



IPS CONTRAST SPRAY LABSIDE 200ML.

Marca: Ivoclar Vivadent
Características: Envase 200 ml, Spray para eliminar los reflejos en los scaneados. Uso en laboratorio.

Ref. H91031 200 ml. **113,50 €**

Spray para eliminar los reflejos en los scaneados. Uso en laboratorio.

Spray de articulación



precio rebajado

ARTI - SCAN CAD/CAM SPRAY

Marca: Bausch
Características: BK 290 Blanco. 50 ml.

Ref. H90050 **39,90 €**

Deja una finísima capa que evita el reflejo. Puede ser utilizado con todos los sistemas CAD/CAM de sensor láser óptico permitiendo una calidad de imagen óptima. Ventajas:
- Una propulsión especial logra una finísima capa consiguiendo superficies lisas.
- Fácil de administrar debido a la boquilla especial.
- Adhesión óptima.
- Fácil de limpiar con agua o vapor a presión.

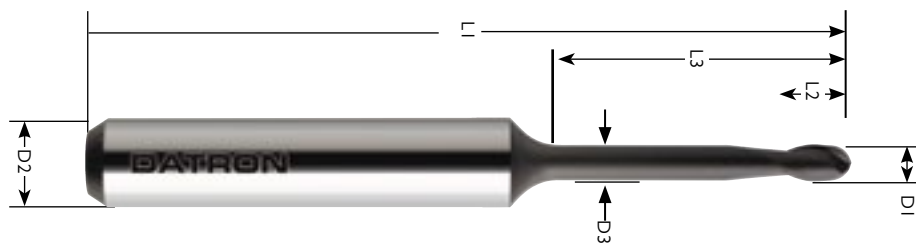

Fresas para sistemas CAD/CAM

FRESAS PARA OXIDO DE CIRCONIO

Marca: Datron
 Características: Fresas para fresar oxido de circonio no sinterizado. Fresas que garantizan un alto rendimiento y precisión en el corte. Mandril de 3mm.

Artículo nº	D1 mm	D2 mm	D3 mm	L1 mm	L2 mm	L3 mm	R mm	RT* mm	Precio
Ref. H00030	1,0	3,0	0,95	48,0	4,0	14,0	0,5		28,80 €
Ref. H00031	2,5	3,0	2,4	48,0	6,0	20,0	1,25		27,60 €
Ref. H00032	1,0	3,0	0,95	48,0	4,0	14,0	0,5	X	46,45 €
Ref. H00033	2,5	3,0	2,4	48,0	4,5	20,0	1,25	X	46,45 €
Ref. H00043	0,8	3,0	0,757	38,0	3,5	13,0	0,4	X	53,65 €
Ref. H00044	1,0	3,0	0,95	38,0	4,0	14,0	0,5	X	46,45 €
Ref. H00045	1,5	3,0	1,4	38,0	4,0	14,0	0,75	X	46,45 €
Ref. H00046	3,5	3,0	2,7	38,0	4,0	14,0	0,3	Triple corte	28,80 €



Servicio de primera

Cada día tu satisfacción es nuestro objetivo. Si deseas realizar un pedido o necesitas información adicional, puedes llamarnos a nuestro teléfono gratuito. También, si lo deseas, puedes consultar la sección Preguntas Frecuentes de la web Proclínic y encontrarás respuesta a muchas cuestiones.

Teléfono de atención al cliente **900 800 880**
¡Somos todo oídos!

Fresas para sistemas CAD/CAM



FRESAS PARA MATERIALES ACRILICOS

Marca: Datron
 Características: Fresas de gran duración incluso con materiales duros. Los bordes pulidos de las fresas permiten resultados de fresado sin rebabas, limpios y puros, sobre todo al trabajar con materiales más blandos. Debido al diseño de los canales de evacuación garantiza el retiro de la viruta con suavidad y baja fricción. Mandril de 3mm.

Artículo nº	D1 mm	D2 mm	D3 mm	L1 mm	L2 mm	L3 mm	R mm	RT* mm	Precio
Ref. H00037	1,0	3,0	0,95	43,0	4,0	14,0	0,5	X	34,50 €
Ref. H00038	2,5	3,0	2,4	43,0	6,0	20,0	1,25	X	33,30 €
Ref. H00039	1,0	3,0	0,95	43,0	4,0	14,0	0,5		28,80 €
Ref. H00040	2,5	3,0	2,4	43,0	4,5	20,0	1,25		28,80 €

*RT: Fresa revestida de diamante.

Fresas para sistemas CAD/CAM



FRESAS PARA CROMO COBALTO / TITANIO

Marca: Datron
 Características: Diseñada para uso intenso en el fresado de materiales duros como el cromo-cobalto y las aleaciones de titanio. A pesar de las altas velocidades se obtienen resultados perfectos con gran precisión de ajuste y gran durabilidad gracias a su recubrimiento XTH standard. Mandril de 3mm.

Artículo nº	D1 mm	D2 mm	D3 mm	L1 mm	L2 mm	L3 mm	R mm	RT* mm	Precio
Ref. H00034	1,0	3,0	0,95	38,0	3,0	8,0	0,5	X	34,50 €
Ref. H00035	2,0	3,0	1,9	38,0	3,5	12,0	1,0	X	33,30 €
Ref. H00036	3,0	3,0	2,8	38,0	5,5	15,0	1,5	X	33,30 €

*RT: Fresa revestida de diamante.

Fresas para sistemas CAD/CAM

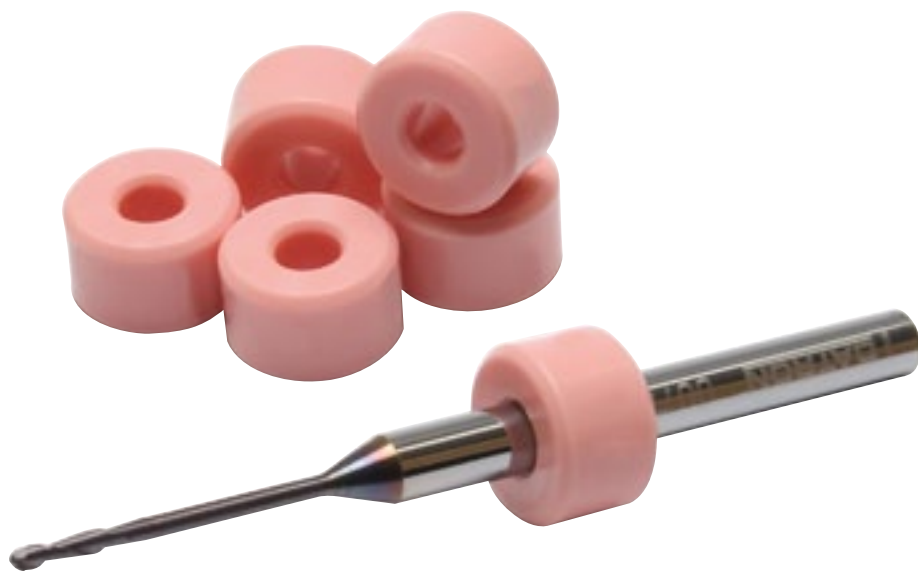

ANILLOS TOPE PARA FRESAS

Marca: Datron
Características: 1 Unidad.

Ref. H00041 3,0 mm.x 7,55 mm.

1,30 €

Fresas para sistemas CAD/CAM



ANILLOS TOPE PARA FRESAS

Marca: Datron
Características: 1 Unidad.

Ref. H00042

73,00 €

5% 10% 15%

Descuentos inmediatos

Según tu volumen de compra tendrás los siguientes descuentos:

- **5%** de descuento por pedidos de 500 €
- **10%** de descuento por pedidos de 1.000 €
- **15%** de descuento por pedidos de 1.500 €

Escalado de descuentos no aplicable a productos cuyo valor unitario supere los 1.500 €. Estos descuentos no son acumulables entre sí.

5% DTO. web

Compra online gratuita

Comprar en Proclinic es muy fácil, sólo tienes que registrarte de forma gratuita. Y sólo por realizar tu compra a través de la web tienes un descuento directo del 5 % extra.

Hoy en día, **más de 2.200 clientes se benefician de ese descuento.**

Más de 4.590 ofertas para ti

Más de 4.590 ofertas para ti

Cada día ofrecemos a todos los clientes ofertas con hasta un 50% de descuento en marcas conocidas y productos de uso diario. Los productos destacados son a menudo los más vendidos en cuanto comienzan las promociones, así que es aconsejable que no te pierdas ni una ventaja de comprar con nosotros y obtengas un importante ahorro. Recuerda que puedes darte de alta en nuestras newsletter en www.proclinic.es



ESCÁNER ÓPTICO 3D REVENG DENTAL

Marca: Open Technologies
Características: Las soluciones de digitalización y procesamiento CAD / CAM crean nuevos retos y oportunidades para los laboratorios dentales que quieren sacar el máximo provecho de tiempo y trabajo..

Ref. HI6611

22.200 €

Las ventajas del escáner óptico 3D ReVeng Dental son.

Menos tiempo de trabajo que en los procesos manuales de modelado.
 Aumento de la productividad gracias a la velocidad de modelado, del proceso de paralelización y producción.
 Reducción de errores humanos y por consiguiente mayor calidad y precisión.
 Posibilidad de utilizar una gama muy amplia de materiales que pueden ser procesados por sistemas CAD/CAM.
 Es un sistema totalmente abierto y muy preciso, especialmente diseñado y desarrollado para garantizar la precisión en el diseño de casos complejos de implantes.

Se trata principalmente de una solución abierta con importantes ventajas para el laboratorio, a saber:

Exportar datos en formato binario abierto y estándar de formato STL, esto permite que el laboratorio pueda tener diferentes centros de referencia para la producción, sin estar obligado a enviar a un solo centro.
 Software de diseño Exocad con el módulo de implantes y barras así como una biblioteca de los principales implantes.
 El primer año tiene todas las actualizaciones incluidos.
 No es obligatorio pagar la cuota de mantenimiento anual.
 Actualizaciones opcionales de software y hardware.
 Asistencia técnica completa mediante teléfono o conexión remota.

Suministro:

El escáner se suministra con una licencia de uso por tiempo indefinido sin importar si se ha optado por el mantenimiento anual.
 Con software de diseño de implantes y barras.
 PC Dell XPS 8500 con monitor, teclado y ratón.

Características técnicas:

Escáner Mecánico / Eléctrico
 Tamaño del escáner: 550mm x 550mm x 420mm
 Tamaño cámara de escaneo: 125mm x 85mm x 60mm
 Interfaz de PC: 3 USB 2.0, 1 VGA estándar
 Tensión de alimentación: 220 V
 Tecnología de escaneado: Luz estructurada (2 cámaras, 1 proyector)
 Tiempo de escaneo elemento simple: < 30 sec
 Tiempo de escaneo Arcada completa: < 180 sec
 Precisión: < 5 micras de cálculo en los modelos de implantes, confrontados on los datos de posición obtenidos desde el palpador mecánico Zeiss.
 Respetabilidad: < 2 micras
 Elemento de escaneo resolución individual: > 120.000 triángulos
 Completa resolución de escaneo de arcada: > 3.000.000 triángulos
 STL binario Standard

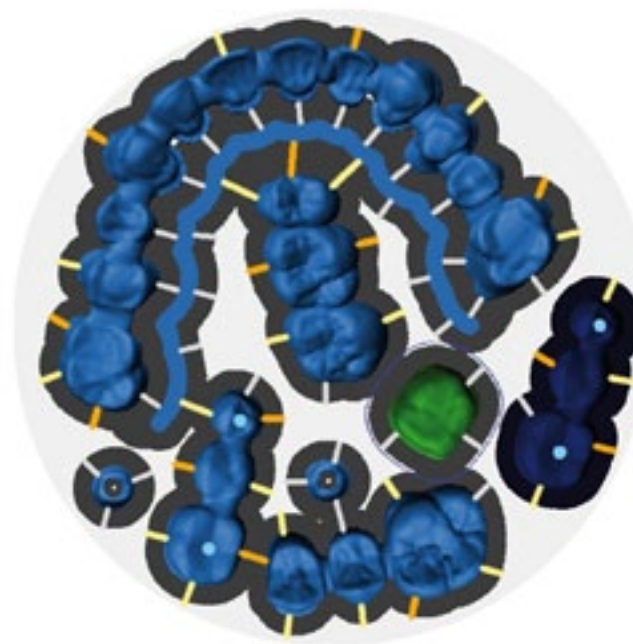

DENTAL CAM

Marca: Vhf

Características: DentalCAM es un software especialmente indicado para la tecnología dental. Su funcionamiento no exige ningún conocimiento previo debido a la guía de usuario claramente estructurada. Puede importar archivos de formato abierto STL. El software permite elegir el bloque del material deseado y luego colocar el trabajo a fresar. Hay tan sólo unos pocos clics del ratón hasta poner en funcionamiento la fresadora. Se comienza con la colocación de los conectores alrededor de la pieza en bruto. También es posible mecanizar una pieza en bruto en varias etapas; los trabajos que ya han sido fresados se muestran en un color diferente y establecer un área protegida. Las trayectorias de fresado de las diferentes herramientas se calcula de forma automática optimizando al máximo el proceso de fresado.

PARA MÁS INFORMACIÓN, PÓNGASE EN CONTACTO A TRAVÉS DE NUESTRO NÚMERO GRATUITO: 900 800 880

FRESADORAS CAM 4-02/5-02

Marca: Vhf

Características: Fresadoras compactas y de sobremesa fabricadas con componentes de la más alta calidad y con husillo rotativo Jäger de alta rotación y armonizado de forma simultánea. Por lo tanto es muy adecuada para el mecanizado de pequeñas piezas tanto con los 4 ó 5 ejes simultáneamente. La medición y compensación automática del husillo rotativo garantiza un mecanizado de máxima precisión. Sistema automático de cambiador de herramientas que permite un mecanizado completo de las piezas de trabajo sin la intervención del operador, además avisa de cuando hay que cambiar la herramienta. Gracias a su pinza neumática permite una fijación rápida y con la máxima precisión.

Ventajas:

- Disponible en modelo de cuatro ejes CAM 4.2 o en 5 ejes 5.2.
- Husillo Jäger de alta frecuencia, muy silencioso de gran rendimiento y máxima precisión.
- Alto grado de automatización debido al cambio automático de la herramienta, sin la necesidad de que el operador intervenga hasta la finalización del proceso.
- Cambio rápido de la fresa gracias a un sistema neumático.
- Máxima precisión gracias a la medición y compensación automática del eje.
- Carcasa completamente cerrada que evita que las partículas de polvo salgan al exterior.
- Muy fácil de manejo a través del control del software, sin necesidad de conocimientos previos de fresado.



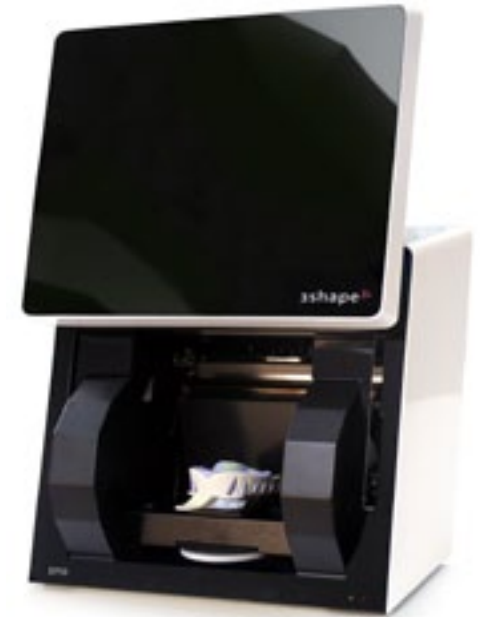

ESCÁNERES SERIE D700/D710

Marca: 3 Shape

Características: Escáner indicado para laboratorios medianos o grandes en que a productividad y la flexibilidad son los criterios clave. El modelo D700 es un trabajador infatigable en productividad que permite un elevado rendimiento tanto para las indicaciones estándares como para las avanzadas. Asimismo, el D710 es compatible con el escaneado de múltiples muñones para la máxima eficacia.

- Escaneado optimizado de modelos de yeso y modelos de impresión.
- Software de diseño Dental System™ Standard que abarca la gama completa de indicaciones dentales.
- Tiempo de escaneado rápido: Modelo 25-30 segundos y puente de 3 unidades 100-125 segundos.
- 2 cámaras, 1,3 megapíxeles.
- Alta precisión de 20 micras.
- Escaneado de múltiples muñones en el modelo D710.

PARA MÁS INFORMACIÓN, PÓNGASE EN CONTACTO A TRAVÉS DE NUESTRO NÚMERO GRATUITO: 900 800 880

ESCÁNERES SERIE D800/D810 - 5,0 MP

Marca: 3 Shape

Características: Escáner indicado para laboratorios medianos o grandes que exigen los máximos niveles de precisión y detalle para las indicaciones más avanzadas. Con su nueva y exclusiva función de escaneado de texturas además de cámaras de 5,0 megapíxeles, los escáneres de la serie D800 de 3Shape cuentan con las tecnologías de escaneado 3D más avanzadas del mercado. Es un dispositivo sin limitaciones que proporciona una alta productividad, precisión extrema y la gama completa de indicaciones dentales para los laboratorios que ofrecen todos los servicios y que aceptan sólo lo mejor.

- Escaneado sumamente preciso de modelos de yeso y modelos de impresión.
- Software de diseño Dental System™ Standard que abarca la gama completa de indicaciones dentales.
- Tiempo de escaneado rápido: Modelo 25-30 segundos y puente de 3 unidades 100-125 segundos.
- 2 cámaras de 5,0 megapíxeles.
- Precisión ultraelevada de 15 micras.
- Escaneado de múltiples muñones del D810 para una elevada productividad con el procesado de uno o varios casos.
- Tecnología de escaneado de texturas para la detección y captura sumamente detalladas de las marcas de diseño realizadas a mano en el modelo.





Bernardo Franco
International Key Account
Management
BEGO CAD/CAM



Tecnología CAD/CAM – precisión con facilidad

BEGO CAD/CAM soluciones con proclinic

- Máxima diversidad de soluciones protéticas: coronas y puentes anatómicos y telescópicos, pilares individuales de una y dos piezas, barras fresadas, puentes atornillados, Inlays, etc.
- Un material biocompatible y apropiado para cada indicación: BeCe® CAD Zirkon, Wirobond® MI+ y C+, Titanio, PMMA, aleaciones preciosas y más
- Múltiples posibilidades CAD/CAM, con o sin escáner de BEGO

www.bego-medical.com

Juntos hacia el éxito



Consumible de elaboración de modelos y duplicado

Escayolas para mufla, escayolas para prótesis removible, esqueléticos y escayolas para prótesis fija.

Escayolas para articulación y escayolas para ortodoncia.

Escayolas para articulación, escayolas para impresión, escayolas para ortodoncia, escayolas para zócalos, alginatos y siliconas de adición.

Alginatos, siliconas de adición, material de duplicado en base a poliéter.

Siliconas de condensación, siliconas para cuellos y máscaras gingivales.

Siliconas para cuellos, máscaras gingivales, accesorios siliconas para máscaras gingivales, geles de duplicado y barnices.

Barnices, aislantes, abrillantadores y endurecedores, separador yeso-yeso, endurecedor de muñones, separador yeso-cera.

Barnices espacidor de muñones, separador de acrílico, separador de yeso cerámica, barnices espacidor de muñones.

Barnices, espacidor de muñones, aislantes, abrillantadores y endurecedores

Planchas, pins, sistemas de montaje, fresas para taladros, fresas para pins pins, sistemas de montaje, fresas para taladros, fresas para pins, sistemas de montaje, consumibles varios.

*Proclinic baja todos los precios
de los productos de marca propia,
mientras casi todas las grandes marcas siguen subiéndolos.*

**Bajamos los precios, no la calidad.
¡Qué te parece?
¡Ahora no tienes excusa! ¡A disfrutarlo!**



SILICONA PUTTY

Silicona de condensación con muy buenas propiedades elásticas y de elevada dureza (Shore A 80).

Producto	Ref.
5 Kg. + 2 catalizadores de 40 g.	H00162
Catalizador de 40 g. Color rojo.	H00164



Desde
7,80 €u.

Hemos bajado el precio

Silicona con excelentes propiedades para la reproducción de detalles tanto resinas orgánicas como yesos y escayolas. Biocompatible y no tóxica.

Escayolas para mufla



PARIS-BLANC ESCAYOLA BLANCA

Marca: Protechno
 Características: Yeso de paris, especial para poner en mufla. Rápido. Tipo 2.

Ref. H00051 Envase 18 Kg. **31,00 €**

Escayolas para mufla



MUFLA-GIPS ESCAYOLA LÍQUIDA

Marca: Protechno
 Características: Tipo 2.

Ref. H00059 Caja 20 Kg. **35,50 €**

Yeso líquido especial para enmuflado sin necesidad de vibración. Tipo 2. Ventajas: Fluye por todos los espacios de la mufla, sin necesidad de vibración./ Reproducción de gran fidelidad de los espacios interdental y caracterizaciones del paladar/ No hay necesidad de hacer frentes de silicona/ Ahorro de tiempo en todo el proceso y posterior desbastado de resina/ Enmuflados compactos sin poros/ Especialmente indicado para muflas de inyección y microondas/ Mejora la separación gracias a la ausencia de poros/ Fácil extracción posterior.

Escayolas para prótesis removible y esqueléticos



Hemos bajado el precio



YESO NATURAL PROCLINIC

Marca: Proclinic
 Características: Color Rosa. Tipo 3.

Ref. 0160 Lata 4 Kg. **28,90 €**

Escayolas para prótesis removible y esqueléticos



SHERA ALPIN

Marca: Shera
 Características: Tipo 3.

Ref. 4325 Caja 20 Kg. Color Azul. **61,99 €**

Escayolas para prótesis removible y esqueléticos



DURGUX ESCAYOLA PARA PRÓTESIS REMOVIBLE Y ESQUELÉTICOS

Marca: Protechno
 Características: Tipo 3.

Ref. H00065 Bidón 20 Kg. Rosa **43,00 €**
 Ref. H00066 Bidón 20 Kg. Amarillo **43,00 €**
 Ref. H00067 Saco 25 Kg. Rosa **45,00 €**
 Ref. H00069 Saco 25 Kg. Amarilla **45,00 €**
 Ref. H00071 Saco 25 Kg. Azul **45,00 €**
 Ref. H00064 Saco 25 Kg. Terracota **45,00 €**

Yeso piedra duro natural para la fabricación de modelos en la técnica acrílica y esquelética, modelos antagonistas. Tipo 3

Escayolas para prótesis removible y esqueléticos



VENTURA STONE ESCAYOLA ROSA PARA PRÓTESIS REMOVIBLE Y ESQUELÉTICOS

Marca: Ventura

Ref. H00073 Bidón 25 Kg. **46,60 €**

Yeso duro para modelos. Para trabajos de carácter general, completas, parciales, esqueléticos, composturas, etc. La naturaleza del material garantiza que no se distorsiona con los trabajos con acrílicos. Presentación en tres colores: azul, amarillo y rosa. TIPO III.

Escayolas para prótesis removible y esqueléticos



MOLDANO ESCAYOLA AMARILLA PARA PRÓTESIS REMOVIBLE Y ESQUELÉTICOS

Marca: Heraeus Kulzer
Características: Escayola dura tipo 3.

Ref. H00079 Saco 25 Kg. **57,85 €**

Escayolas para prótesis removible y esqueléticos



EXADURO ESCAYOLA VERDE

Marca: Hebor
Características: Color Verde. Tipo 3.

Ref. H00083 Bidón 20 Kg. **35,30 €**

Características generales: Modelos fuertes y resistentes en los bordes./ Expansión controlada. Aplicaciones: Antagonistas y modelos./ Prótesis removibles, resinas, ortodoncias.



Disponibilidad inmediata

Contamos con una disponibilidad de producto del 99,11%. Lo tienes todo. Y si no localizas algún producto en nuestro catálogo, no te preocupes, puedes solicitar nuestro Servicio de pedidos especiales, donde haremos todo lo posible por encontrar el producto que necesitas (este servicio especial no admite devoluciones).

Escayolas para prótesis removible y esqueléticos



YESO HINRISTONE 22 VERDE

Marca: Ernst Hinrichs
Características: Color Verde. Tipo 4.

Ref. H00068 Caja 25 Kg. **100,15 €**

Escayola muy fluida, tixotrópica, con una dureza extraordinaria. Especialmente indicada para protodoncia de alta calidad, múltiples utilidades gracias a una proporción agua/escayola variable.* *Proporción agua/escayola: 24:100. Tiempo de trabajo: 7 min. Tiempo de fraguado: 12-14 min. Expansión después de 2h: 0,10%. Resistencia a la compresión después de 1h: 50 MPa. Resistencia a la compresión en seco: 75 MPa.

Escayolas para prótesis removible y esqueléticos



VEL-MIX STONE

Marca: Kerr
Características: Color Rosa. Tipo 4.

Ref. 0335 Bidón 25 Kg. **121,50 €**
Ref. 0333 Lata 6 Kg. **47,10 €**

Escayola dura tipo 4. De baja expansión para todo tipo de modelos en el laboratorio dental. Proporción mezcla: 22 ml / 100 g. Tiempo de fraguado 8-14 minutos. Expansión de fraguado 0,08% máx. Fuerza de compresión en 1 hora 350 kg/cm² 2 min y seco 840 kg/cm².

Escayolas para prótesis removible y esqueléticos



HEBODUR

Marca: Hebor
Características: Color Amarillo. Escayolas para prótesis fija. Tipo 3.

Ref. H00084 Bidón 25 Kg. **46,10 €**

Escayolas para prótesis fija



**RUBINIT ESCAYOLA ROSA
PARA PRÓTESIS FIJA**

Marca: Protechno
Características: Color Rosa. Tipo 4.

Ref. H00099 Bidón 18 Kg. **52,00 €**

Yeso natural extraduro para la fabricación de modelos, muñones y bases en prótesis fija y removible. Tipo 4

Escayolas para prótesis fija



**DIAMANT ESCAYOLA DORADA
PARA PRÓTESIS FIJA**

Marca: Protechno
Características: Yeso sintético extraduro para muñones. Tipo 4.

Ref. H00091 12 kg. (6 x 2000 g.) **61,00 €**

Escayolas para prótesis fija



**KIMBERLIT ESCAYOLA DORADA
PARA PRÓTESIS FIJA**

Marca: Protechno
Características: Yeso natural extraduro de alta densidad. Tipo 4

Ref. 4349 Ecopack 12 Kg. **63,00 €**
Ref. H00095 Bidón de 8 Kg. **84,00 €**

Escayolas para prótesis fija



VENTURA SUPERDIE ROCK

Marca: Madespa
Características: Yeso tipo IV. Indicado para muñones y otros trabajos de precisión. Tixotrópico. Color marrón dorado.

Ref. H100156 Bidón x 6 Kg. **25,00 €**

Proporción agua/polvo: 20ml/100gr.
Tiempo de trabajo: 8-10 min.
Fraguado final (Vicat): 12 min.
Expansión de fraguado: 0,08%
Resistencia a la compresión (1 hora): 59 Mpa.

Escayolas para prótesis fija



**VENTURA PINKMOD ESCAYOLA
PARA PRÓTESIS FIJA, ESQUELETICOS Y
PROTESIS REMOVIBLE**

Marca: Ventura
Características: Bidón 25 Kg. Tipo IV

Ref. H00105 **68,70 €**

Es un yeso extraduro tipo IV de color rosa gingival. Ideal para ser utilizado en distintos trabajos de precisión. Fija, esqueléticos, zócalos, etc. Su expansión de fraguado es de 0,09% y la resistencia a la compresión alcanza los 80 Mpa.

Escayolas para prótesis fija



**RESIN-GIPS ESCAYOLA ALBARICOQUE
PARA PRÓTESIS FIJA**

Marca: Protechno
Características: Eco-Pack 12 Kg. (6 x 2000 g.)

Ref. H00097 **61,00 €**

Yeso natural extraduro de alta densidad con resina para todo el trabajo de prótesis fija, muñones y modelos maestros. Tipo 4

Escayolas para prótesis fija



HEBOHARD

Marca: Hebör
Características: Color Ocre. Tipo IV.
Ref. H00085 Bidón 15 Kg. **49,70 €**

Escayolas para prótesis fija



FUJIROCK EP

Marca: G.C.
Características: Tipo 4.

Ref. H00486	Golden Brown, 12 kg	85,08 €
Ref. 45201	Golden Brown, 5 kg	44,31 €
Ref. H00488	Pastel Yellow, 12 kg	88,31 €
Ref. H00492	Pastel Yellow, 5 kg	47,23 €
Ref. H00494	Pearl White, 5 kg	44,31 €
Ref. H00496	Topaz Beige, 5 kg	47,23 €

Escayolas para prótesis fija



YESO HINRISTONE

Marca: Ernst Hinrichs
Características: Color amarillo. Tipo 4.

Ref. H00070 Bolsa 5 kg. **22,45 €**

Escayola superdura, muy fluida, tixotrópica. Expansión mínima. Proporción de mezcla 22 ml/100 g. Tiempo de trabajo 7 min. Tiempo de fraguado 12-14 min. Expansión de fraguado 0,09%.

15 días

Tienes 15 días para cambiar de opinión

¿No estás satisfecho con un producto? No pasa nada, nosotros te lo cambiamos. Cualquier entrega puede ser devuelta en un plazo de 15 días laborables. Puedes solicitarlo cómodamente on-line, en la sección "Devoluciones" del apartado "Mi cuenta" o bien llamando a nuestro servicio de Atención al Cliente y tramitaremos tu devolución lo más rápido posible.

Preparamos tu pedido con el máximo cuidado

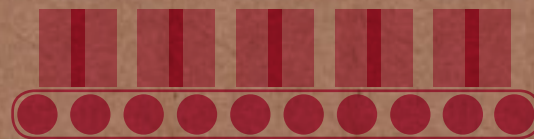

Preparamos tu pedido con el máximo cuidado.

Con más de 615.000 paquetes preparados el pasado año, en el almacén automatizado de Proclinic seguimos tratando los productos con el máximo rigor, garantizando la verificación de cada uno de ellos y su correcta protección para la expedición.

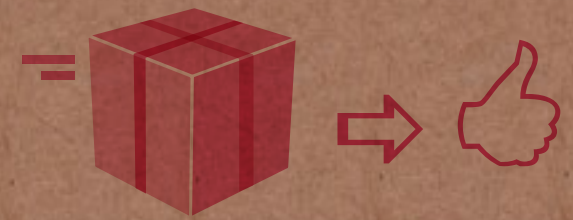

Entrega rápida y segura.

Proclinic organiza los envíos en colaboración con los mejores servicios de transporte, esto asegura que tus productos sean recibidos con rapidez, seguridad y a tiempo. Este año incorporamos en nuestra web en la sección de Mi cuenta, en el apartado Pedidos realizados el estado de tu pedido, desde el momento de la compra hasta la entrega. Si el pedido supera los 110 €, **te lo mandamos GRATIS!** Si tienes dudas o incidencias, ponte en contacto con nosotros y ¡resolveremos tus preguntas!.

Yeso para prótesis fija



Hemos bajado el precio

YESO ORTODONCIA
 Marca: Proclinic
 Características: Color extrablanco.

Ref. 0159 Bidón de 4 Kg. **28,79 €**
 Ref. 0199 Bidón 25 kg. **107,00 €**

Escayolas para articulación



QUICK ROCK ESCAYOLA BLANCA ESPECIAL PARA ARTICULACIÓN
 Marca: Protechno
 Características: Color Blanco. Tipo 3.

Ref. H00115 10 kilos (5 bolsas x 2 kilos) **32,50 €**

Yeso especial articulación de fraguado rápido y muy baja expansión. Tipo 3

Escayolas para articulación



SNOW-WHITE PLASTER 2
 Marca: KerrHawe

Ref. 0334 Bidón de 4,5 Kg. **35,60 €**
 Ref. 0337 Bidón de 20 Kg. **89,40 €**

Escayola de fraguado rápido para impresiones. También para articulaciones. Proporción mezcla: 94 ml / 100 g. Tiempo de fraguado 3-5 minutos. Expansión de fraguado 0,12% máx. Fuerza de compresión en 1 hora: 25 kg/cm 2 min.

Escayolas para articulación



YESO PARA ARTICULAR BLANCO
 Marca: Ernst Hinrichs
 Características: Color blanco. Tipo 3.

Ref. H00052 Bolsa 5 kg. **16,15 €**

proclinic un servicio DET^a

Servicio de primera

Cada día tu satisfacción es nuestro objetivo. Si deseas realizar un pedido o necesitas información adicional, puedes llamarnos a nuestro teléfono gratuito. También, si lo deseas, puedes consultar la sección Preguntas Frecuentes de la web Proclinic y encontrarás respuesta a muchas cuestiones.

Teléfono de atención al cliente **900 800 880**
¡Somos todo oídos!

Escayolas para ortodoncia



YESO ORTODONCIA ORTOGUIX ESCAYOLA BLANCO NIEVE
 Marca: Protechno
 Características: Color blanco. Tipo 3.

Ref. H00121 Bidón de 18 Kg. **59,80 €**

Yeso piedra especial para modelos de estudio en ortodoncia. Tipo 3

Escayolas para ortodoncia



YESO ORTODONCIA EXTRADURO

Marca: Leone

Ref. H00125 Presentación 5 Kg. **23,34 €**
Ref. H00127 Presentación 25 Kg. **70,98 €**

Escayolas para ortodoncia



VENTURA EXTRAWHITE ESCAYOLA PARA ORTODONCIA

Marca: Ventura

Ref. H00131 Bidón de 4 Kg. **19,90 €**
Ref. H00133 Bidón de 25 Kg. **75,90 €**

Yeso blanquísimo de ORTODONCIA Tipo III. De alta dureza superficial, impide la distorsión del modelo durante la polimerización de resinas.

Escayolas para zócalos



YESO FLUIDO FLU-STONE

Marca: Protechno

Características: Escayola tipo IV muy fluida autonivelable especial para zócalos.

Caja de 6 kilos (3 bolsas x 2 kilos).

Ref. H00100 Color Azul **21,00 €**
Ref. H00101 Color Terra **21,00 €**

Yeso fluido especial para zócalos. No necesita vibración. Recomendado para confección de modelos con muñones desmontables.

Escayolas para zócalos



YESO FLUIDO GC FUJIROCK OPTIFLOW

Marca: GC

Características: Escayola tipo IV muy fluida y fina, para bases de modelos. Bidón de 12 kilos.

Ref. H00437 Color Peppermint Green **43,69 €**

Alginatos



ALGINATO KROMOPAN

Marca: Kromopan

Características: Bolsa 450 g.

Ref. H00141 **8,40 €**

Alginatos

TUS PRODUCTOS TUS PRODUCTOS TUS PRODUCTOS

Hemos bajado el precio

ALGINATO

Marca: Proclinic

Características: Fraguado normal con medidas.

Ref. 0161 Bote de 906 g. **22,99 €**
Ref. 0162 Paquete de 453 g. **9,49 €**

Alginatos

PRODUCTOS TUS PRODUCTOS TUS P

Hemos bajado el precio

ALGINATO CROMÁTICO BOLSA

Marca: Proclinic

Ref. 0178 Bolsa de 453 g. **9,49 €**

Alginatos

CA 37 PAQUETE

Marca: Cavex

Características: Paquete de 500 g.

Ref. 2050 Superior Pink. Fraguado Normal. **10,90 €**

Ref. 2085 Fast. Fraguado Rápido. **10,90 €**

CA 37 Rosa Superior: fraguado normal 1,5 a 2 min. CA 37 Fast set: fraguado rápido 1 min., especial para ortodoncia. Alginato de Tipo 1, clase B. Libre de cadmio y plomo. Sin polvo, absorbe rápidamente el agua. Fuerte, elástico y homogéneo. Fabricado según las normas ISO 1563, ADA 18 y BS 4269

Siliconas de adición

DUPLIFLEX SILICONA DE ADICION FLUIDA

Marca: Protechno

Características: Envase 2 Kg. (1000 g. A + 1000 g. B).

Ref. H00151 **90,00 €**

Dureza 32. Silicona de adición fluida, de dos componentes para duplicados de precisión.

Siliconas de adición

ELITE DOUBLE 32 SILICONA DE ADICIÓN

Marca: Zhermack

Características: 1 frasco de 1 kg. de base + 1 frasco de 1 kg de catalizador.

Ref. H00153 **93,40 €**

Siliconas de adición

ELITE DOUBLE SHORE 22

Marca: Zhermack

Características: Silicona de adición ideal para duplicar modelos con pocas retenciones y revestimientos resistentes. Dureza de Shore 22. Color naranja que permite hacer más nítida la lectura de los detalles.

Ref. H00166 1 kg. Base + 1 kg. Catalizador **93,40 €**

Mezcla facilitada por la relación 1:1 entre base y catalizador. Alta fluidez: no es necesario mezclar al vacío. Precisión absoluta para reproducir los detalles de forma fiel. Estabilidad dimensional duradera e indeformable para permitir varios duplicados. Compatibilidad extendida a todos los yesos, resinas poliuretánicas, materiales de revestimiento y resinas acrílicas.

Siliconas de adición

ELITE DOUBLE EXTRA FAST

Marca: Zhermack

Características: Silicona especialmente diseñada para utilizar en máquinas de mezcla automática consiguiendo duplicados perfectos en tan sólo 6' 30" incluido en tiempo de polimerización. Shore A 22.

Ref. H00154 1 kilo + 1 kilo **93,40 €**

Ref. H00156 5 kilos + 5 kilos **373,80 €**

Siliconas de adición



M.A.Q.30 CF

Marca: Technim Group
Características: Envase de 6 kg. Catalizador.

Ref. H102652

92,30 €

Silicona fluida para duplicar modelos y especialmente indicado para esqueleticos y ortodoncia como sustituto de la gelatina.

Siliconas de adición



CATALIZADOR M.A.Q.30 CF

Marca: Technim Group
Características: 250 ml.

Ref. H100459

15,45 €

Siliconas de adición



SILICONA DUPLICAR HINRISIL

Marca: Ernst Hinrichs
Características: Color Rosa

Ref. H00168 1 kg + 1 kg.

80,50 €

Ref. H00169 6 kg + 6 kg.

440,20 €

Para la técnica de cinta adhesivo y mufla, apta para dispensadores automáticos. 40 sec de mezcla Tiempo de trabajo > 5 min Tiempo de fraguado 30-45 Dureza 24 Shore.

Siliconas de adición



HINRISIL SPEED SILICONA DUPLICADO

Marca: Ernst Hinrichs
Características: Silicona de fraguado rápido para el duplicado de modelos. Color amarillo. Shore A 24.

Ref. H00170

1 kg + 1 kg.

88,95 €

Silicona de adición y de fraguado rápido, especial para el duplicado rápido siguiendo la técnica de la cinta adhesiva y con mufla. Puede desmoldearse tras 10 minutos. * Sencilla y económica de dosificar. * Apta para aparatos dosificadores. * Agradable consistencia de baja viscosidad.

Siliconas de adición



LABOSIL-2 SHORE 85

Marca: Protechno
Características: Se puede escanear para CAD/CAM. Shore A 85.

Ref. H00172

1 kg. Base + 1 kg. Catalizador **69,50 €**

Material de duplicado en base a Polieter



REPROGUM F / REPROGUM

Marca: 3M Espe
Características: Material de precisión de poliéter para duplicación de modelos.

Ref. H70145 3 x 5.500 g. de componente I

541,42 €

Ref. H70147 3 x 1.500 g. de componente II

518,18 €

Ref. H70149 3 x 205 g. catalizador

225,77 €

Material de precisión de poliéter para duplicación de modelos. Aplicable para el duplicado de modelos originales especialmente de cerámicas completas y en la fabricación de incrustaciones (inlays y onlays) y uniones de precisión.

Siliconas de condensación

Hemos bajado el precio



SILICONA PUTTY

Marca: Proclinic
 Características: Silicona de condensación con muy buenas propiedades elásticas y de elevada dureza (Shore A 80).

Ref. H00162 5 Kg. + 2 catalizadores de 40 g. **61,70 €**
 Ref. H00164 Catalizador de 40 g. Color rojo. **7,80 €**

Silicona con excelentes propiedades para la reproducción de detalles tanto resinas orgánicas como yesos y escayolas. Biocompatible y no tóxica.

Siliconas de condensación



ORMALAB 95

Marca: Major
 Características: Silicona pesada de dureza 95 Shore. Muy precisa y resistente al calor.

Ref. H00329 Envase de 5 kg. + 2 Catalizadores **59,50 €**

ORMACTIVATOR

Características: Envase 60 ml.

Ref. H00330 **12,35 €**

Siliconas de condensación



LABOSIL

Marca: Protechno
 Características: Masilla de silicona para laboratorio. Policondensación.

Ref. H00161 2 Kg. + 1 catalizador. Dureza 80. **36,90 €**
 Ref. H00163 2 Kg. + 1 catalizador. Dureza 90. **36,90 €**
 Ref. H00165 5 Kg. + 3 catalizadores. Dureza 80. **78,00 €**
 Ref. H00167 5 Kg. + 3 catalizadores. Dureza 90. **78,00 €**

Siliconas de condensación



LABOSIL CATALIZADOR GEL SILICONA DE CONDENSACIÓN

Marca: Protechno
 Características: Tubo de 40 g.

Ref. H00171 **9,25 €**

Siliconas de condensación



TITANIUM SILICONA PUTTY

Marca: Zhermack
 Características: Silicona de condensación especialmente dura para laboratorio, dureza final 95 Shore A.

Ref. H99309 Envase de 2,6 kg. (sin catalizador) **65,30 €**

Siliconas de condensación



ZETALABOR

Marca: Zhermack
 Características: Silicona mezclable con el catalizador (induret gel). Dureza final 85 Shore A.

Ref. H00177 Bote de 2,6 Kg. (sin catalizador) **65,30 €**
 Ref. H00179 Bote de 5 Kg con 2 catalizadores. **136,10 €**

- Altísima fluidez inicial.
- Alta reproducción de los detalles.
- Ninguna deformación en mufla y resistencia a la rotura.
- Elevada consistencia plástica.
- Resistencia al calor 140°C.
- Buena dureza final.

Siliconas de condensación



INDURENT CATALIZADOR GEL SILICONA DE CONDENSACIÓN

Marca: Zhermack
Características: Bote de 60 ml.

Ref. 6954

16,50 €

Siliconas de condensación



LAB-PUTTY SILICONA DE CONDENSACIÓN

Marca: Coltene

Ref. H00189 7,5 Kg. - (5.000 ml. Base)

147,33 €

Siliconas de condensación



LAB-PUTTY CATALIZADOR SILICONA DE CONDENSACIÓN

Marca: Coltene
Características: Tubo de 40 ml.

Ref. H00193

12,67 €

Siliconas de condensación



VENTURA TOP LAB SILICONA DE CONDENSACIÓN

Marca: Ventura
Características: 5 Kg. + 3 catalizadores de 40 g.

Ref. H00199

75,40 €

Silicona de frentes (llave) de dureza Shore A 84 y color gris claro. Tiene un peso específico muy bajo con lo que se obtiene aproximadamente un 15% más de volumen en producto.

Siliconas de condensación



CATALIZADOR GEL SILICONA DE CONDENSACION

Marca: Ventura
Características: Tubo de 40 g.

Ref. H00203

7,80 €

Siliconas de condensación



MASILLA MASCHERSIL 85 SHORE

Marca: Technim Group
Características: 5 kg. + 3 catalizadores de 40 g.

Ref. H100448

69,50 €

MASILLA HARD-MASK CF 95 SHORE

Características: 5 kg. + 3 catalizadores de 40 g.

Ref. H100449

69,50 €

CATALIZADOR MASILLA

Características: 40 g.

Ref. H100457

11,90 €

Siliconas para cuellos



ELASTOSIL A33

Marca: Wacker
Características: Tubo de 90 ml.

Ref. H00211

16,90 €

Siliconas para cuellos



FLEXISTONE

Marca: Detax
Características: 190 ml. + 30 ml. catalizador

Ref. H99077

50,83 €

Silicona de condensación para aislar los dientes durante el enmulado de baja consistencia, gran estabilidad y elevada dureza final (75 Shore). No es necesario la utilización de cristales retentivos

Siliconas para cuellos



FLEXISTONE PLUS

Marca: Detax
Características: 160 ml. + 160 ml.

Ref. H99085

92,83 €

Silicona de adición para aislar los dientes durante el enmulado de baja consistencia, gran estabilidad y elevada dureza final (75 Shore). No es necesario la utilización de cristales retentivos.

Siliconas para máscaras gingivales



GINGIFAST MÁSCARA GINGIVAL

Marca: Zhermack
Características: 2 cartuchos de 50 ml, 1 frasco 10 ml de separador
12 puntas mezcladoras amarillas,
12 puntas intraorales amarillas, + 1 nebulizador.

Ref. H00215

Gingifast Elastic

46,10 €

Ref. H00217

Gingifast Rigid

46,10 €



GINGIFAST CAD MÁSCARA GINGIVAL

Marca: Zhermack
Características: Silicona de adición escaneable para reproducir encías artificiales en el laboratorio. 2 x 50 ml.
+ 12 puntas de mezcla azules
+ 1 separador de 10 ml.

Ref. H02168 Gingifast Elastic

53,10 €

Ref. H02169 Gingifast Rigid

53,10 €

Ref. H02166 Puntas de mezcla azules 48 u.

41,10 €

Ref. H00173 Gingifast Separador 10 ml.

5,30 €

- Superficie perfectamente reflectante idónea para la exploración con sistemas CAD/CAM de lectura óptica, láser y táctiles.
- Dos durezas distintas Rigid (70 Shore) y Elastic (40 Shore), ideales para encías de silicona en modelos con implantes, puentes y coronas.
- Permite el acabado con bisturí ó fresa.
- Perfectamente compatible con todas las técnicas (directa ó indirecta) de realización de encías artificiales sobre modelo.
- Reducción de desperdicio de silicona con la nueva fórmula que permite utilizar puntas mezcladoras de tamaño muy reducido.

Siliconas para máscaras gingivales



GI-MASK KIT DE INTRODUCCIÓN

Marca: Coltene
Características: Kit compuesto de:
- 1 x Gi-Mask Base de 150 ml
- 1 x Gi-Mask Activador 18 ml
- 1 x Gi-Mask Separador universal 50ml
- 20 puntas aplicadoras
- Accesorios

Ref. H00227

97,17 €

GI-MASK ACTIVADOR

Características: 18 ml Activador

Ref. H00231

16,83 €

GI-MASK REPOSICIÓN

Características: 150 ml Base + 18 ml Activador

Ref. H00229

62,17 €

Siliconas para máscaras gingivales



GI-MASK AUTOMIX NF KIT INTRODUCCIÓN

Marca: Coltene
Características: Kit compuesto de:
- 2 x Gi-Mask Automix 50 ml
- 1 x Gi-Mask Separador universal 50 ml
- 12 puntas de mezcla
- 12 puntas intraorales

Ref. H00235 **81,00 €**
Ref. H100980 Refill 2 x 50 ml **56,00 €**

Silicona Para Máscaras Gingivales En Cartuchos.

Siliconas para máscaras gingivales



GI-MASK SEPARADOR UNIVERSAL

Marca: Coltene
Características: 50 ml.

Ref. H00246 **36,17 €**

Siliconas para máscaras gingivales



VESTOGUM

Marca: 3M Espe
Características: Estuche normal. Compuesto:
1 pasta base de 130 g.
1 catalizador de 20 g.
1 bloque de mezcla y 3 toberas de repuesto.

Ref. H70371 **53,90 €**

Material de poliéster para modelado de encía.

Siliconas para máscaras gingivales



IMPLANT MASK KIT

Marca: Detax
Características: Kit compuesto de:
2 cartuchos de 10 ml.
1 Separador aerosol.
6 cánulas de mezcla.

Ref. H99072 **22,00 €**

Máscara gingival flexible para modelos protésicos de implantes, a base de siliconas A proporción 1:1, muy fluida.

Accesorios para siliconas



PISTOLA PARA ELITE

Marca: Zhermack
Características: 50 ml. Caja de 1 unidad.

Ref. H00225 **76,00 €**

Accesorios para siliconas



PISTOLA DISPENSER C/W

Marca: Coltene
Características: 50 / 75 ml. Caja de 1 unidad.

Ref. H00243 **98,83 €**

Accesorios para siliconas

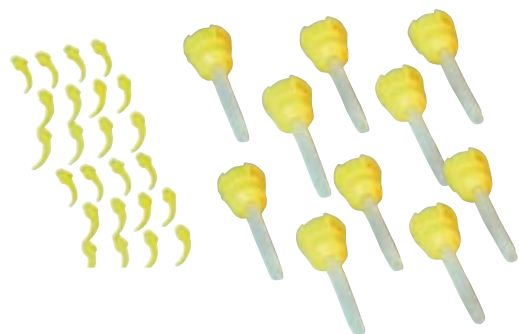

PUNTAS MEZCLADORAS FINAS AMARILLAS

Marca: Zhermack
Características: Bolsa de 48 unidades.

Ref. H00221 **38,50 €**

ORAL TIPS AMARILLOS

Marca: Zhermack
Características: Bolsa de 48 unidades.

Ref. H00223 **23,90 €**

Accesorios para siliconas



PUNTAS DE MEZCLA AMARILLAS PEQUEÑAS

Marca: Coltene
Características: Bolsa de 40 unidades.

Ref. H00239 **37,67 €**

ORAL TIPS AMARILLOS

Características: Bolsa de 100 unidades.

Ref. H00241 **66,33 €**

Accesorios para siliconas



PUNTAS DE MEZCLA 1:1

Marca: Detax
Características: Bolsa de 25 unidades.

Ref. H99075 **20,50 €**

Geles de duplicado



TECHNOJEL GELATINA DE DUPLICADO

Marca: Protechno
Características: Envase de 6 Kg. Masa de duplicado a base de Agar-Agar. Reversible.

Ref. H00251 **69,80 €**

Geles de duplicado



TECHNOJEL PRO GELATINA DE DUPLICADO

Marca: Protechno
Características: Envase de 1 Kg. Masa de duplicado a base de Agar-Agar, reutilizable y de alta dureza.

Ref. H90094 **17,00 €**

Geles de duplicado



CASTOGEL

Marca: Bego
Características: Gelatina de alta calidad para el duplicado en la técnica de esqueléticos.

Ref. H00257 Bidón 6 kg. **114,89 €**

Geles de duplicado



WIRODOUBLE

Marca: Bego
Características: Gelatina económica para la técnica de esqueléticos.

Ref. H00373 Bidón 6 kg. **106,84 €**

Geles de duplicado



WIROGEL M

Marca: Bego
Características: Gelatina especial para revestimientos, yesos y para utilizar en la técnica de vertido de resinas.

Ref. H00374 Bidón 6 kg. **114,89 €**

Geles de duplicado



DUPLIPLAST GELATINA DE DUPLICADO

Marca: Dentaaurum
Características: Envase de 5 Kg.

Ref. H00261 **85,70 €**

Gelatina especial para duplicados de yeso y de revestimientos de colados de esqueléticos de Cr.Co./ Gran elasticidad y resistencia a la rotura/ Fácil extraer los modelos de la gelatina.

Geles de duplicado



VERTEX CASTAGEL GELATINA

Marca: Vertex
Características: Envase 6 kg.

Ref. H101773 Azul **120,90 €**
Ref. H101772 Transparente **139,00 €**

Abrillantador de modelos



ABRILLANTADOR PARA MODELOS DE YESO

Marca: Leone
Características: Indispensable para garantizar un abrillantado final en sus modelos de yeso. Permite obtener superficies plásticas brillantes que evidencian las particularidades más menudas y protegen el modelo en el tiempo.

Ref. L0976 Bote de 500 ml **21,44 €**

Antes de la aplicación es indispensable que el modelo este seco. Se sumerge el modelo durante 20-30 min. transcurrido el tiempo se quita el modelo y se enjuaga con agua corriente. Se deja secar el modelo al aire durante al menos 12 horas o secarlo mediante infrarrojos. Se aconseja no exponer el modelo demasiado tiempo al calor para evitar que amarillee. Una vez seco el modelo se abrillanta con una esponja o paño de algodón.

Separador yeso-yeso



SELLADOR DE MODELOS ISOFIX 2000

Marca: Renfert

Ref. H00503 + 500 ml. en botella de rociado **38,30 €**
Ref. H00505 2x1 litro de isofix 2000 en envase **67,80 €**

Aísla y sella sin dejar película. Ideal para la elaboración de modelos de aserrado. Endurece y alisa la superficie en aproximadamente 10 segundos los excedentes se lavan bajo agua corriente.

Separador yeso-yeso



SUPER-SEP SEPARADOR

Marca: Kert
 Características: Líquido separador entre el muñón y la base del modelo, también para separar escayola contra escayola. Se seca rápidamente y se puede realizar el trabajo inmediatamente después de aplicar Super-Sep.

Ref. H12456 250 ml. **32,85 €**
 Ref. H12455 1000 ml. **87,80 €**

Endurecedor de muñones



BAÑO DE ENDURECIMIENTO

Marca: Renfert
 Características: 125 ml. una sola aplicación o inmersión.

Ref. H00509 **18,80 €**

Sellado de superficies sin formación de capas o películas. consistencia regulable mediante un diluyente. Para protección y alisamiento de límites de preparaciones.

Endurecedor de muñones



DILUYENTE PARA BAÑOS DE ENDURECIMIENTO

Marca: Renfert
 Características: 125 ml.

Ref. H00511 **19,30 €**

Sellado de superficies sin formación de capas o películas. consistencia regulable mediante un diluyente. Para protección y alisamiento de límites de preparaciones.



Tienes 15 días para cambiar de opinión

¿No estás satisfecho con un producto? No pasa nada, nosotros te lo cambiamos. Cualquier entrega puede ser devuelta en un plazo de 15 días laborables. Puedes solicitarlo cómodamente on-line, en la sección "Devoluciones" del apartado "Mi cuenta" o bien llamando a nuestro servicio de Atención al Cliente y tramitaremos tu devolución lo más rápido posible.

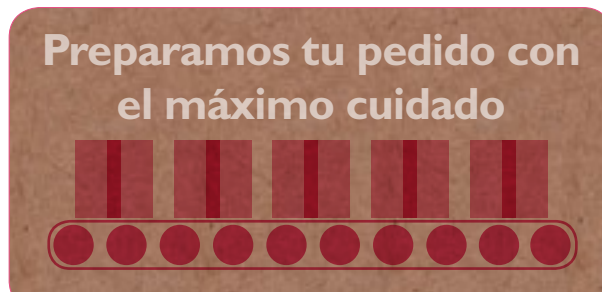

Preparamos tu pedido con el máximo cuidado.

Con más de 615.000 paquetes preparados el pasado año, en el almacén automatizado de Proclenic seguimos tratando los productos con el máximo rigor, garantizando la verificación de cada uno de ellos y su correcta protección para la expedición.

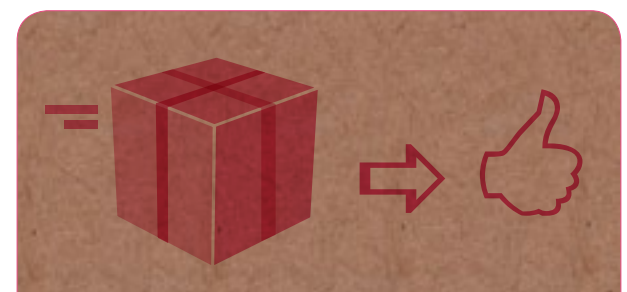

Entrega rápida y segura.

Proclenic organiza los envíos en colaboración con los mejores servicios de transporte, esto asegura que tus productos sean recibidos con rapidez, seguridad y a tiempo. Este año incorporamos en nuestra web en la sección de Mi cuenta, en el apartado Pedidos realizados el estado de tu pedido, desde el momento de la compra hasta la entrega. Si el pedido supera los 110 €, **¡te lo mandamos GRATIS!** Si tienes dudas o incidencias, ponte en contacto con nosotros y ¡resolveremos tus preguntas!.



Servicio de primera

Cada día tu satisfacción es nuestro objetivo. Si deseas realizar un pedido o necesitas información adicional, puedes llamarnos a nuestro teléfono gratuito. También, si lo deseas, puedes consultar la sección Preguntas Frecuentes de la web Proclinic y encontrarás respuesta a muchas cuestiones.

Teléfono de atención al cliente **900 800 880**
¡Somos todo oídos!

Endurecedor de muñones



ENDURECEDOR DIE HARDENER N.540

Marca: Yeti
Características: 20 ml.

Ref. H101904

13,08 €

No deja película ya que el yeso lo absorbe completamente. Deja la superficie del yeso lisa. Repele el agua y la suciedad.

Endurecedor de modelos



SPRAY PARA MODELOS DE REVESTIMIENTO

Marca: Renfert
Características: 300 ml.

Ref. H00515

17,40 €

Confiere a los modelos una superficie más lisa y dura en la técnica de colado de esqueléticos. Tapa poros superficiales. Sin CFC.

Endurecedor de modelos



TECHNODUR LÍQUIDO ENDURECEDOR

Marca: Protechno
Características: Líquido endurecedor para modelos, en frío.

Ref. H00539 Envase de 1000 ml. 14,30 €
Ref. H00541 Envase de 5000 ml. 50,00 €

Líquido endurecedor para modelos de revestimiento, en frío.

Endurecedor de modelos



DUROL ENDURECEDOR

Marca: Bego
Características: Líquido endurecedor de modelos en frío para modelos de revestimiento.

Ref. H00547 Botella de 1 litro. 45,89 €

Separador yeso-cera



ISOLIT SEPARADOR

Marca: Degudent
Características: Frasco de 1.000 ml.

Ref. H00569 30,33 €

Separador para ceras de colado y modelado contra escayola, cemento, plástico, metal y cerámica.

Separador yeso-cera



CERA-SIL SEPARADOR YESO-CERA

Marca: Protechno
 Características: No crea espesor, neutro soluble en agua.

Ref. H00525 Envase con pincel 30 ml. **10,40 €**
 Ref. H00527 Envase de recarga 250 ml. **30,80 €**

Separador yeso-cera



PICOSEP SEPARADOR

Marca: Renfert
 Características: Envase 30 ml.

Ref. H100201 **10,90 €**

Agente aislante muy fluido a base de silicona, particularmente indicado para la elaboración de copias de cera por inmersión.

Separador yeso-cera



MICROFILM AISLANTE CERA/ESCAYOILA

Marca: Kerr
 Características: Lubricante/aislante que permite la separación de la cera de la escayola sin distorsiones. Libre de aceite.

Ref. H12453 250 ml. **32,85 €**
 Ref. H12454 1000 ml. **87,80 €**

Separador yeso-cera



YETI LUBE-AISLANT N.550

Marca: Yeti
 Características: Envase 20 ml.

Ref. H101905 **10,50 €**

No contiene alcohol ni disolventes, es hidrosoluble y no reacciona con revestimientos. Aísla cera contra yeso, metal y cera.

Separador de acrílico



TECHNOSIL BARNIZ SEPARADOR

Marca: Protechno
 Características: Envase de 1.000 ml. Barniz separador para resinas acrílicas.

Ref. H00531 **12,80 €**

Separador de acrílico



SEPARATING FLUID

Marca: Ivoclar
 Características: Líquido aislante para todas las resinas

Ref. H00575 Envase 500 ml **23,35 €**
 Ref. H00577 Envase 1.000 ml **32,20 €**
 Ref. H00579 Envase 5 litros **130,50 €**

Separador de acrílico



SEPARADOR DIVOSEP BLUE

Marca: Vertex

Ref. H101838 Envase 1.000 ml

15,11 €

Ref. H101839 Envase 5.000 ml

58,61 €

Separador de acrílico



BARNIZ AISLANTE

Marca: Heraeus Kulzer
Características: 2 x 1.000 ml.

Ref. H00565

88,55 €

Barniz separador para yeso-resina

Separador de yeso cerámica



LAPIZ AISLANTE ISO-STIFT

Marca: Renfert

Características: 1 unidad.

Ref. H00629

22,80 €

Aislante de escayola frente a porcelana y cera. Especialmente indicado para cuellos. 2 puntas blanda y dura para aplicaciones individuales y zonas de difícil acceso.

Barniz espaciador de muñones



**PICO-FIT
JUEGO DE BARNICES PARA MUÑONES**

Marca: Renfert

Características: Contiene:
- Frasco 30 ml diluyente
- 15 ml barniz dorado
- 15 ml barniz plateado

Ref. H00601

37,80 €

Barniz espaciador de muñones



PICO-FIT BARNIZ PARA MUÑONES

Marca: Renfert
Características: 15 ml.

Ref. H00603 Barniz Rojo

15,60 €

Ref. H00605 Barniz Azul

15,60 €

Ref. H00607 Barniz Plateado

15,60 €

Ref. H00609 Barniz Dorado

15,60 €

Creación de espesores de capa uniformes así como una superficie lisa. Buena resistencia sobre modelos de escayola en diferentes colores para mejor contraste con todos los colores corrientes de escayola. espesor de 12-15 micras.

Barniz espaciador de muñones



BARNIZ LAVABLE AQUA-FIT

Marca: Renfert

Características: Envase de 15 ml. Color diente.

Ref. H100208

20,30 €

Los barnices para muñones lavables se utilizan principalmente para la confección de trabajos de cerámica prensada. Espesor de capa de 15 µm / superficie lisa

Barniz espaciador de muñones



PICO-FIT DILUYENTE PARA BARNICES

Marca: Renfert
Características: 30 ml.

Ref. H00611 **12,40 €**

Barniz espaciador de muñones



ESPACIADORES CLASSIC / QUICK SET

Marca: Kerr
Características: Espaciador con propiedades químicas inmejorables. Partículas de relleno, combinado con un solvente menos agresivo resultante en una fórmula más estable. La superficie es suave, densa y más dura que la fórmula original. El tiempo entre la aplicación de capas es reducido.

- Ref. HI2464 Classic 10 micras Azul **17,05 €**
- Ref. HI2469 Classic 13 micras Plata **17,05 €**
- Ref. HI2468 Classic 15 micras Dorado **17,05 €**
- Ref. HI2467 Classic 20 micras Gris **17,05 €**
- Ref. HI2465 Classic 20 micras Azul **17,05 €**
- Ref. HI2466 Classic 20 micras Azul 30ml. **31,85 €**
- Ref. HI2474 Classic 3 micras Transparente 30ml. **31,85 €**

- Ref. HI2473 Quick Set 8 micras Rojo **17,05 €**
- Ref. HI2471 Quick Set 10 micras Dentina **17,05 €**
- Ref. HI2472 Quick Set 10 micras Gris **17,05 €**
- Ref. HI2470 Quick Set 10 micras Azul 30ml. **31,85 €**
- Ref. HI2463 Diluyente para Classic/Quick Set 15 ml. **14,00 €**
- Ref. HI2475 Sellador/Endurecedor 0 micras 15 ml. **17,05 €**
- Ref. HI2476 Sellador/Endurecedor 0 micras 30 ml. **31,85 €**
- Ref. HI2477 Sellador/Endurecedor 3 micras 15 ml. **17,05 €**

Barniz espaciador de muñones



precio rebajado

SPACER-LAC

Marca: Protechno
Características: Envase de 30 ml.

- Ref. H00635 Laca. Rojo > Violeta. **18,50 €**
- Ref. H00637 Diluyente **11,80 €**

Laca espaciadora cromática (rojo-violeta) para muñones. 7 micras de espesor por capa.

Barniz espaciador de muñones



LUXO-FIT

Marca: Renfert
Características: Envase de 25 ml. Amarillo.

Ref. H99982 **35,10 €**

Barniz fotoendurecedor y resistente para muñones. Puede ser preparado con todos los aparatos fotoendurecedores por polimerización corrientes. Espesor de capa de barniz sin diluir aprox. 16 a 20 µm

Barniz espaciador de muñones



PHOTO-LAC

Marca: Protechno
Características: Envase de 30 ml. Roja.

Ref. H00663 **27,20 €**

Laca espaciadora para muñones fotopolimerizable.

barniz espaciador de muñones, reductores de tensión

Barniz espaciador de muñones



LIGHT SPACER

Marca: Yeti
Características: Espaciador fotopolimerizable.
Envase 10ml.

Ref. H101901	Transparente 3 µ	16,69 €
Ref. H101902	Roja 10 µ	16,69 €
Ref. H101903	Azul 10 µ	16,69 €

Duración de la fotopolimerización: aprox. 2-5min. NO mezclar con otros espaciadores.

Barniz espaciador de muñones



MICRO-LAC LACA

Marca: Protechno
Características: Envase de 30 ml.
Laca espaciadora para muñones con espesores surtidos de 5 a 15 µ.

Ref. H00641	5 µ Azul	15,90 €
Ref. H00643	10 µ Rojo	15,90 €
Ref. H00645	13 µ Plata	15,90 €

MICRO-LAC DILUYENTE

Marca: Protechno
Características: Envase de 30 ml.

Ref. H00649		14,20 €
-------------	--	---------



Servicio de primera

Cada día tu satisfacción es nuestro objetivo. Si deseas realizar un pedido o necesitas información adicional, puedes llamarnos a nuestro teléfono gratuito. También, si lo deseas, puedes consultar la sección Preguntas Frecuentes de la web Proclinic y encontrarás respuesta a muchas cuestiones.

Teléfono de atención al cliente **900 800 880**
¡Somos todo oídos!

Barniz espaciador de muñones



LACA COLOR SPACER

Marca: Yeti
Características: Envase de 20 ml.

Ref. H101897	Rojo Nº 500	16,69 €
Ref. H101899	Azul Nº 505	16,69 €

ENDURECEDOR CLEAR SPACER

Marca: Yeti
Características: Envase de 20 ml.

Ref. H101898	Nº 501	16,69 €
--------------	--------	---------

DISOLVENTE THINNER

Marca: Yeti
Características: Envase de 20 ml.

Ref. H101900	Nº 510	13,08 €
--------------	--------	---------

Reductores de tensión



PICOSILK REDUCTOR DE TENSION SUPERFICIAL

Marca: Renfert
Características: Reductor de tensiones para ceras.

Ref. H00675	Frasco atomizador 75 ml.	16,70 €
Ref. H00677	Frasco de relleno 500 ml.	27,40 €

Reductores de tensión



DEBUBBLIZER REDUCTOR DE TENSION SUPERFICIAL

Marca: Kerr
Características: Reductor superficial de la cera permitiendo que la escayola fluya uniformemente y suave sobre los patrones de cera. Para utilizar con vibrador de modelos.

Ref. H12451	250 ml.	32,85 €
Ref. H12452	1000 ml.	87,80 €

Reductores de tensión



VACUFILM REDUCTOR DE TENSION SUPERFICIAL

Marca: Kerr
 Características: Reductor de la tensión superficial de la cera. Agente humectante para revestir al vacío.

Ref. H12457 250 ml. **32,85 €**
 Ref. H12458 1000 ml. **87,80 €**

Reductores de tensión



TENSIO-SIL REDUCTOR DE TENSIONES

Marca: Protechno
 Características: Reductor de tensiones para siliconas y alginatos.

Ref. H00687 Spray 125 ml **9,50 €**
 Ref. H00689 Envase recarga 1 litro **27,65 €**

Reductor de tensiones para alginato y silicona. Modelos (yeso o revestimiento) sin poros.

Reductores de tensión



WAXIT REDUCTOR DE LA TENSION SUPERFICIAL

Marca: Degudent
 Características: Agente liberador de tensiones para superficies de ceras y siliconas, diseñado para mejorar las superficies de modelos y colados.

Ref. H00694 Spray 145 ml. **16,25 €**
 Ref. H00693 Botella de 1000 ml. **35,74 €**

Barniz reductor de la tensión superficial de cera.

Barnices fotopolimerizables

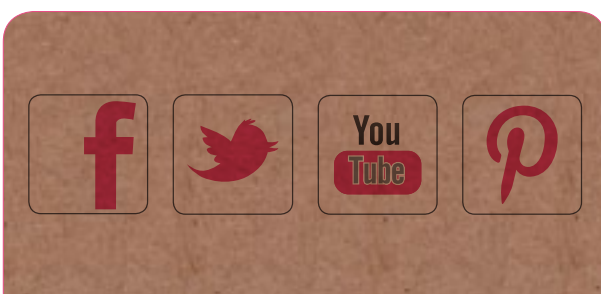

¡Este año nos renovamos en las redes sociales! ¿Hablamos?

Proclinic estrena perfiles en las principales redes sociales con el fin de estar más cerca de nuestros clientes. ¿Conectamos? En Proclinic, seguimos apreciando el contacto cara a cara, por este motivo queremos aprovechar todas las oportunidades que nos brindan las nuevas tecnologías para estar más cerca de vosotros. Ahora podemos charlar de vez en cuando a través de estas redes sociales: **Facebook** y **Twitter**, **Youtube** y **Pinterest**.



Viajes y regalos

Si deseas obtener puntos Travel Club en todas tus compras, llámanos y te informaremos cómo. En Proclinic buscamos siempre servicios que te satisfagan.



PALASEAL ASSORTMENT

Marca: Heraeus Kulzer
 Características: 2 x 15 ml. de barniz + 45 ml. de disolvente Palaclean.

Ref. H00561 **67,69 €**

Para abrillantar y sellar la superficie de prótesis y placas de ortodoncia, fotocurables.

Barnices fotopolimerizables



MEGASEAL UNIVERSAL

Marca: Megadenta
Características: Barniz sellador de fotocurado para prótesis y provisionales.

Ref. H00748 30 ml. **20,20 €**

Megaseal queda adherido a todas las superficies de polimetilmetacrilato. El sellado estabiliza la superficie, confiriéndole un brillo intenso y haciéndola al mismo tiempo resistente a la abrasión. Aplicar una capa fina y uniforme y fotopolimerizar en un aparato de luz durante por lo menos 5 minutos.

Planchas



PLANCHAS BASE

Marca: Cavex
Características: Caja 100 unidades.

Ref. H00711 Rosas superiores **55,70 €**
Ref. H00713 Grises superiores **81,10 €**

Material termoplástico para la confección de planchas base (rosas) y cubetas individuales (gris). Fácil moldeado./ Grosor uniforme./ Una vez enfriada mantiene la forma estable.



Servicio de primera

Cada día tu satisfacción es nuestro objetivo. Si deseas realizar un pedido o necesitas información adicional, puedes llamarnos a nuestro teléfono gratuito. También, si lo deseas, puedes consultar la sección Preguntas Frecuentes de la web Proclinic y encontrarás respuesta a muchas cuestiones.

Teléfono de atención al cliente **900 800 880**
¡Somos todo oídos!

Planchas



PLANCHAS BASE

Marca: Silver line Thermoflex
Características: Caja 100 unidades.

Ref. 2271 Rosas superiores **47,90 €**
Ref. H00707 Grises superiores **45,95 €**

Planchas



**TECHNO TRAY LUZ ROSAS
PLANCHAS FOTOPOLIMERIZABLES**

Marca: Protechno
Características: Estuche x 50 unidades.

Ref. H00719 **62,00 €**

TECHNO TRAY LUZ rosa. Resina fotopolimerizable para la confección de cubetas individuales y planchas base.

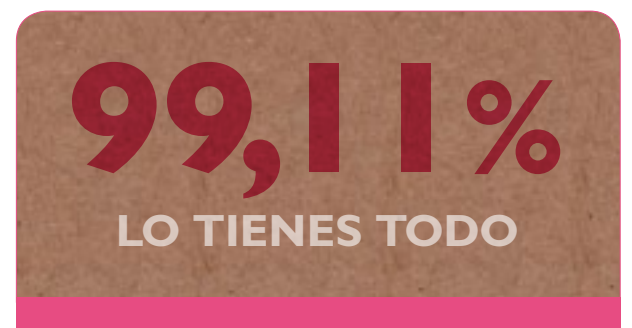

Disponibilidad inmediata

Contamos con una disponibilidad de producto del 99,11%. Lo tienes todo. Y si no localizas algún producto en nuestro catálogo, no te preocupes, puedes solicitar nuestro Servicio de pedidos especiales, donde haremos todo lo posible por encontrar el producto que necesitas (este servicio especial no admite devoluciones).

Planchas



PALATRAY XL PLANCHAS FOTOPOLIMERIZABLES

Marca: Heraeus Kulzer
Características: 50 planchas superiores.

Ref. H00723 **85,35 €**

Planchas



REVROR LIGHT PLANCHAS FOTOPOLIMERIZABLES

Marca: Technim Group
Características: Caja de 50 unidades

Ref. H00727 Planchas Rosas **51,70 €**
Ref. H00729 Planchas Azules **51,70 €**
Ref. H00731 Planchas Transparentes **51,70 €**

Revor light es un material de fotocurado para la confección de cubetas individuales de impresión de una estabilidad dimensional extremadamente alta. Se ofrece en patrones preformados en las tinciones rosa, azul y transparente. Este material es indicado gracias a su forma universal y el espesor constante del patrón de 2,2 mm. para la confección de cubetas para maxilares superiores e inferiores.

Planchas

PRODUCTOS TUS PRODUCTOS

Hemos bajado el precio

PLANCHAS FOTOPOL.LC CX50

Marca: Proclinc
Características: Planchas base fotopolimerizables con un espesor de 1,4 mm. Muy fáciles de modelar y se adaptan fácilmente al modelo, muy resistentes. Color Rosa.

Ref. H20822 Caja x 50 unidades **46,70 €**

Planchas



MEGATRAY PLANCHAS BASE FOTOPOLIMERIZABLES

Marca: Megadenta
Características: Caja x 50 planchas. Grosor de 1,4 mm o de 2,2 mm.

Ref. H00737 azul 2,2 mm. **51,85 €**
Ref. H00738 rosa 2,2 mm. **51,85 €**
Ref. H00739 semitransparente 2,2 mm. **51,85 €**
Ref. H00735 rosa 1,4 mm. **51,85 €**

Megatray es un material fotopolimerizable para la confección de cubetas individuales de impresión con una estabilidad dimensional extremadamente alta. De fácil elaboración y largos periodos de modelado y de manipulación que facilitan una eficaz confección de cubetas individuales de impresión. La sobras de material pueden aprovecharse para la confección de los mangos de las cubetas. La alta calidad del material garantiza una mínima contracción por polimerización, al igual que una excelente estabilidad dimensional.

Planchas



PLANCHAS TERMOFORMABLES BLANCAS - 060

Marca: Dentaflux
Características: 25 unidades. Planchas base blancas 2 mm. Aplicaciones: registro de mordida.

Ref. H00741 Planchas base blancas 2 mm. (060) **13,27 €**

PLANCHAS TERMOFORMABLES

Características: Caja x 25 unidades. Aplicaciones: para cubeta individual rígida.

Ref. H00747 Planchas azules 150 **36,36 €**



PLANCHAS COPING RIGIDAS

Características: Caja x 50 unidades. Planchas coping transparentes rígidas. Blanqueamiento, fluorización, copias, etc.

Ref. 8778 0,5 mm. (020) **22,15 €**

PLANCHAS TEMPORARY SPLINT RÍGIDAS

Características: Caja x 50 unidades. Planchas transparentes rígidas. Blanqueamiento, fluorización, ortodoncia, etc.

Ref. 8779 0,5 mm. (020) **33,89 €**

Planchas



PLANCHAS MOUTHGUARD FLEXIBLES

Marca: Dentaflux
 Características: Caja x 12 unidades.
 Planchas mouthguard transparentes flexibles. Blanqueamiento, fluorización, ortodoncia, etc.

Ref. 8786	1,0 mm. (040)	21,00 €
Ref. 8785	1,5 mm. (060)	22,19 €
Ref. 8784	2 mm. (080)	25,35 €
Ref. 8780	3 mm. (120)	23,85 €

Planchas



PLANCHAS CLEAR RÍGIDAS

Marca: Dentaflux
 Características: Caja x 25 unidades.
 Planchas clear rígidas.
 Blanqueamiento, fluorización, ortodoncia, etc.

Ref. 8788	1,0 mm. (040)	24,29 €
Ref. 8789	1,5 mm. (060)	32,50 €

Pins



BI-V-PIN CON PERFIL EN V

Marca: Renfert
 Características: Bi-v-pin con manguito.

Ref. H00755	100 unidades	21,60 €
Ref. H00757	1000 unidades	187,00 €

Pin delgado para modelos con dos pernos de guía, especialmente apropiado para un posicionamiento estrecho en lugares de espacio limitado.

Pins



BI-PIN CON MANGUITO PARA MODELOS DE PRECISION

Marca: Renfert
 Características: Bi-pin con manguito.

Ref. H00761	Bi-pin largo 100 u.	22,90 €
Ref. H00763	Bi-pin largo 1.000 u.	190,00 €
Ref. H00765	Bi-pin corto 100 u.	22,90 €
Ref. H00767	Bi-pin corto 1.000 u.	190,00 €

Pin para modelos con doble guía de perno para un posicionamiento exacto y a prueba de torsión del muñón.

Pins



BI-V-PIN CON MANGUITO PLÁSTICO

Marca: Renfert
 Características: Envase de 1.000 uds.

Ref. H100165		165,00 €
---------------------	--	-----------------

Pins



BI-PIN CON MANGUITO Y ESPIGA RETENTIVA

Marca: Renfert
 Características: Bi-pin con manguito y espiga retentiva.

Ref. H00771	Bi-pin largo 100 u.	34,90 €
Ref. H00773	Bi-pin largo 1.000 u.	296,00 €
Ref. H00775	Bi-pin corto 100 u.	34,60 €
Ref. H00777	Bi-pin corto 1.000 u.	305,00 €

Pin para modelos sometido a un niquelado de alto brillo con doble guía. Una espiga retentiva especial para la retención en la pieza la impresión permite reducir considerablemente el tiempo necesario para la elaboración del modelo.

Pins



TOPES DE GOMA PARA BI-PINS CX500

Marca: Renfert
Características: Envase 500 unidades.

Ref. H100203 **13,50 €**

Topes de goma para Bi-Pins.

Pins



BI-PINS SIN MANGUITO

Marca: Renfert

Ref. H00783 Bi-pin largo 1000 uds. **112,00 €**
Ref. H00787 Bi-pin corto 1000 uds. **113,00 €**

Pin para modelos sometido a un niquelado de alto brillo con dos pernos de guía.

Pins



DOWELPINS, PINS CON AGUJA

Marca: Edenta
Características: Caja x 1.000 unidades.
Dowelpins espigas de latón.

Ref. H00813 Tamaño 2 mediano **66,82 €**

DOWELPINS, PINS STANDARD

Marca: Edenta
Características: Caja x 1.000 unidades.
Dowelpins espigas de latón.

Ref. H00819 Tamaño 2 mediano **49,09 €**

Pins



TWIN PIN

Marca: Sunburst
Características: Caja 1.000 unidades y 500 topes de goma.

Ref. H00835 **143,65 €**

Fresas para taladros



FRESA TUNGSTENO PARA PINS

Marca: Edenta
Características: Caja de 1 unidad. Mandril de 3mm.

Ref. H16133 P221 **22,71 €**
Ref. H16135 P224 **22,71 €**

Fresas para pins



FRESA ESCALONADA PARA PINS C X 3

Marca: Renfert
Características: Caja de 3 unidades.

Ref. H00756 **74,00 €**

Fresas para pins

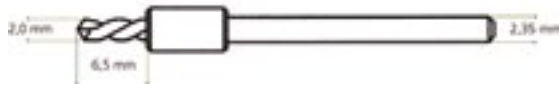

TALADRO DE BI-PIN PARA PIEZA DE MANO

Marca: Renfert
Características: Para utilizar con la pieza de mano del micromotor. Para Bi-Pin y Bi-V-Pin. Profundidad de taladro óptima gracias a un tope.

Ref. H00774 Caja x 3 **64,80 €**

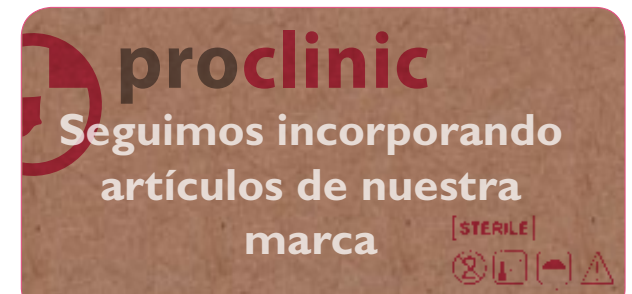

Cuidada selección de productos

El equipo de compras de Proclinic escoge los productos poniendo especial atención en que reúnan características como la calidad, la variedad y la mejor relación calidad-precio. Con más de **13.000 productos** a tu disposición podrás abastecer cómodamente tu laboratorio.

Seguimos incorporando artículos de nuestra marca

Este año seguimos incorporando productos de marca Proclinic para todos los laboratorios y bajamos los precios de todos ellos. Esto nos permite conseguir los mejores precios para ti. Así que no solo hacemos el esfuerzo de no subirlos, sino que **¡Bajamos todos nuestros precios! ¡Disfrútalo!**



Sistemas de montaje

ACCU-TRAC ATN50 CAJAS DE TRANSPORTE

Características: 50 x Cajas transparentes.
50 x tarjetas de retorno para el dentista.

Ref. H80027 **128,18 €**

ACCU-TRAC AT-6 INTRO WHALEDENT

Marca: Whaledent
Características: El sistema de muñones separados sin pins. Simple, rápido y eficaz.

Ref. H00837 Kit **156,27 €**

ACCU-TRAC ATR-12 CUBETAS PRECISION

Características: 12 x Moldes completos de ACCU-TRAC (marrón).
50 x Chapas metálicas para imanes.
50 x tarjetas de retorno para el dentista.
50 x Etiquetas de identificación del paciente.

Ref. H00840 **228,13 €**

ACCU-TRAC ATA-20 PATILLAS DE RETENCION

Características: 20 conjuntos de abrazaderas izquierda/derecha.

Ref. H00842 **63,73 €**

El sistema de muñones separados sin pins. Simple, rápido y eficaz.

Sistemas de montaje, fresas para taladros, fresas para pins, sistemas de montaje, consumibles varios

Fresas para pins



BROCA PARA PINDEX

Marca: Whaledent
 Características: Caja de 3 unidades.

Ref. H92633

104,02 €

Sistemas de montaje

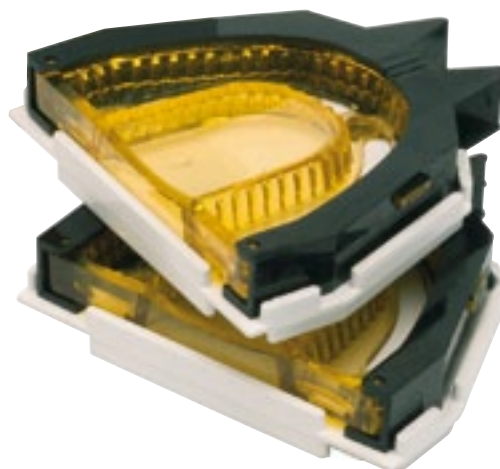

INDIGRAP

Marca: Mestra
 Características: Individualizador de muñones. Juego 10 unidades.

Ref. H00839

60,93 €

Sistemas de montaje



ACCU-PIN

Marca: Protechno
 Características: Kit standart: 10 accu-pin + 1 pamd.

Ref. H00841

60,50 €

Sistema de individualización de muñones y montaje de modelos.

99,11%

LO TIENES TODO

Disponibilidad inmediata

Contamos con una disponibilidad de producto del 99,11%. Lo tienes todo.

Y si no localizas algún producto en nuestro catálogo, no te preocupes, puedes solicitar nuestro Servicio de pedidos especiales, donde haremos todo lo posible por encontrar el producto que necesitas (este servicio especial no admite devoluciones).

Sistemas de montaje



MODELOS DESMONTABLES

Marca: Zeiser
 Características: Con Imán.

- Ref. H16681 Placas base blancas CX100
- Ref. H16682 Fresa taladrar 39 mm. u.
- Ref. H16683 Soporte impresión unidad
- Ref. H16684 Pins CX1000
- Ref. H16685 Combisil Putty I Kilo

89,90 €
 35,00 €
 35,00 €
 28,80 €
 46,00 €

sistemas de montaje, fresas para taladros, fresas para pins, sistemas de montaje, consumibles varios



Servicio de primera

Cada día tu satisfacción es nuestro objetivo. Si deseas realizar un pedido o necesitas información adicional, puedes llamarnos a nuestro teléfono gratuito. También, si lo deseas, puedes consultar la sección Preguntas Frecuentes de la web Proclinic y encontrarás respuesta a muchas cuestiones.

Teléfono de atención al cliente **900 800 880**
¡Somos todo oídos!

Consumibles varios



PEGAMENTO UNIVERSAL INSTANTÁNEO

Marca: Renfert
Características: Envase 6 x 10 g.

Ref. H99023 **29,20 €**

Aplicación para escayola, metal, materiales sintéticos y cerámica. Consistencia muy fluida y corto tiempo de secado. Conservado en frío (6°C) mantiene su estabilidad durante un año.

Consumibles varios



PEGAMENTO POTENTE

Marca: Renfert
Características: Envase 6 x 10 g.

Ref. H99029 **29,20 €**

Alta resistencia a la tracción, vibraciones y golpes, dosificador para aplicación óptima.

Consumibles varios



PEGAMENTO INODORO

Marca: Renfert
Características: Envase 6 x 10 g.

Ref. H99035 **40,10 €**

No produce olores ni vapores durante su aplicación, tiempo de secado ligeramente retardado, óptimamente apropiado para el sellado. Consistencia muy fluida. Dosificación exacta mediante aplicador.

Consumibles varios



PEGAMENTO DE CONSISTENCIA ESPESA CONCRET

Marca: Renfert
Características: Envase 2 x 10 g.

Ref. H99039 **15,20 €**

Especial para el cerrado de juntas de pegado grandes en escayola, metales, materiales sintéticos y cerámica. Relleno óptimo en el caso de pérdida de fragmentos. Tiempo de secado retardado para una cómoda alineación de las piezas a pegar, resistencia a la tracción, golpes y vibraciones.

Consumibles varios



PEGAMENTO DE CONSISTENCIA FLUIDA LIQUICOL

Marca: Renfert
Características: Envase 2 x 20 g.

Ref. H99043 **26,10 €**

Para sellado de modelos de escayola, endurecimiento de superficies de muñones y crestas alveolares o antagonistas, protección de modelos contra absorción de agua. Formación mínima de capas.

Desinfección de impresiones



PROTHO-CLEAN

Marca: Hager & Werken
Características: Envase 75 ml.

Ref. H00493

9,32 €

Desinfección



Hemos bajado el precio

HIGIENIZADOR ABRILLANTADOR

Marca: Proclenic
Características: Spray de refinamiento de prótesis con sabor a menta. Indicado para la eliminación de restos del pulido y el contenido de monómero restante de las superficies. Se aplica al terminar la prótesis sobre la resina revalorizando así la presentación del trabajo protésico. Debido a su sabor a menta evita el mal sabor a la hora de colocarla en la boca del paciente.

Ref. H20820 Spray 100ml.

13,98 €

Disco diamante separar muñones



DISCO SEPARAR MUÑONES

Marca: Renfert
Características: 1 unidad.

Ref. HI6163

42,10 €

Velocidad máxima 10000 rpm. 30mm diametro y 0,3 mm espesor.

Disco diamante separar muñones



DISCO SEPARAR MUÑONES

Marca: Renfert
Características: Para modelos Ø 45 mm. 0,35mm.

Ref. HI6165

58,30 €

Velocidad máxima 10000 rpm. 45 mm diametro y 0,35 mm espesor.

Disco diamante separar muñones



DISCO SEPARAR MUÑONES

Marca: Horico
Características: Caja I u.
Nos permite la visualización del corte.
Corte por los dos lados. Unidad.

Ref. H98140 PM H333C-300. 33mm Ø y 0,3mm 28,25 €

Ref. H98141 PM H333C-450. 45mm Ø y 0,35 mm 48,20 €

Disco diamante separar muñones

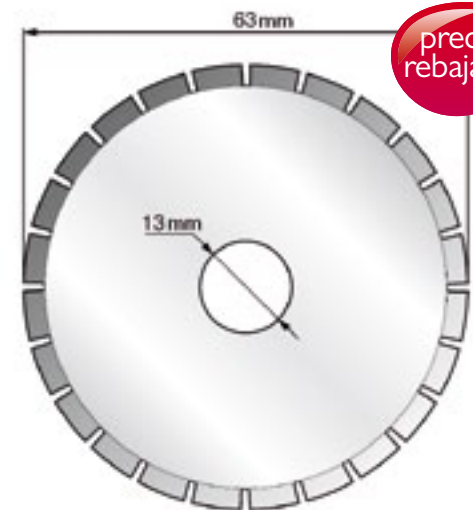

DISCO SEPARADOR P/MAQUINA

Marca: North Bel
Características: Disco diamantado para máquinas de separar.

Ref. H99320 Ø 63 mm x 13 mm x 0,3 mm 56,90 €

Velocidad máxima 10000 rpm. 45 mm diametro y 0,35 mm espesor.

Disolvente de yeso y alginato



GO-2011 DISOLVENTE DE YESO Y ALGINATO

Marca: Renfert

Características: Agente de limpieza eficaz para la eliminación de residuos de yesos dentales y alginato. No ataca los materiales sintéticos ni metales ni vidrio. Su máximo efecto se obtiene en un baño de ultrasonidos a 40-50°C. Listo para su uso.

Ref. H00007 Garrafa x 2 litros **37,70 €**

Disolvente de yeso y alginato



GYPSTRAY DISOLVENTE PARA YESO Y ALGINATO

Marca: Zhermarck

Características: Agente de limpieza eficaz para la eliminación de residuos de yesos dentales y alginato de las cubetas, prótesis en resina e instrumentos. Efervescente. Color azul. No agresivo. Eficaz en los puntos menos accesibles. Tiempo de aplicación 30'-60'. Listo para su uso.

Ref. H99310 Envase de 2 litros **32,70 €**

Para la eliminación de yesos dentales y revestimientos en yesos de las cubetas, prótesis en resina e instrumentos.

Disolvente de yeso



DISOLVENTE GIPS DISOLVENTE YESO/ALGINATO

Marca: Protechno

Características: Disol-Gips se puede utilizar para limpiar cubetas de plástico o metálicas excepto las de aluminio. Elimina el yeso de las dentaduras acrílicas incluso de los espacios de difícil acceso sin afectar al color de la prótesis. Líquido listo para su uso no es necesario disolver. Reacción rápida y se puede utilizar en baños ultrasonidos para acelerar su reacción.

Ref. H00280 Garrafa de 3 litros **27,90 €**

Potente eliminador de yeso en los espacios interdental de dentaduras, así como de yeso y alginato en espátulas y cubetas de impresión

5% 10% 15%

Descuentos inmediatos

Según tu volumen de compra tendrás los siguientes descuentos:

- **5%** de descuento por pedidos de 500 €
- **10%** de descuento por pedidos de 1.000 €
- **15%** de descuento por pedidos de 1.500 €

Escalado de descuentos no aplicable a productos cuyo valor unitario supere los 1.500 €. Estos descuentos no son acumulables entre sí.

5% DTO. web

Compra online gratuita

Comprar en Proclinic es muy fácil, sólo tienes que registrarte de forma gratuita. Y sólo por realizar tu compra a través de la web tienes un descuento directo del 5 % extra.

Hoy en día, **más de 2.200 clientes se benefician de ese descuento.**

Más de 4.590 ofertas para ti

Más de 4.590 ofertas para ti

Cada día ofrecemos a todos los clientes ofertas con hasta un 50% de descuento en marcas conocidas y productos de uso diario. Los productos destacados son a menudo los más vendidos en cuanto comienzan las promociones, así que es aconsejable que no te pierdas ni una ventaja de comprar con nosotros y obtengas un importante ahorro. Recuerda que puedes darte de alta en nuestras newsletter en www.proclinic.es

Consumibles de modelado

Cera en planchas y para técnica acrílica
Ceras de registro, Godiva de registro, Ceras de pegar, Cera Cervical
Ceras modelar prótesis fija, Ceras de inmersión
Ceras de fresado, Ceras de diagnóstico
Pónticos y ceras oclusales
Cera en hilo y preformas para colado
Ceras de Alivio
Cera en planchas para esqueléticos, Ganchos preformados en cera
Rejillas de retención
Preformas en cera fotopolimerizable

*Proclenic baja todos los precios
de los productos de marca propia,
mientras casi todas las grandes marcas siguen subiéndolos.*

**Bajamos los precios, no la calidad.
¡Qué te parece?
¡Ahora no tienes excusa! ¡A disfrutarlo!**



33,50 €

Hemos bajado el precio



CERA ROSA EN PLANCHAS PARA MODELAR

Caja de 2,5 kilos.

Producto	Ref.
Cera Rosa Climas cálidos.....	H20802
Cera Rosa Normal.....	H20812



Cera en planchas y para técnica acrílica

Hemos bajado el precio

CERA MODELAR ROSA EN PLANCHAS

Marca: Proclinic
 Características: Cera para el modelado de dentaduras.
 Caja de 450 g.

Ref. 0176 20 u. 450 g. **7,75 €**
 Ref. 01762 20 u. 450 g. Climas Cálidos. **7,75 €**



Cera en planchas y para técnica acrílica

Hemos bajado el precio

CERA ROSA EN PLANCHAS PARA MODELAR

Marca: Proclinic
 Características: Caja de 2,5 kilos.

Ref. H20802 Climas cálidos **33,50 €**
 Ref. H20812 Normal. **33,50 €**



Cera en planchas y para técnica acrílica

CERA MODELAR ANUTEX

Marca: Kemdent
 Características: Cera para el modelado de dentaduras.

Ref. H99985 Caja 2,5 kg. **46,50 €**
 Ref. H101469 Caja 500 g. **9,90 €**



Cera en planchas y para técnica acrílica

CERA MODELAR ROSA EN PLANCHAS

Marca: Bego
 Características: Cera rosa en plancha para modelar las bases de la prótesis y la silla de resina que sostiene los dientes, así como para la toma de mordida. Es fácilmente deformable pero durante la prueba es termoestable.

Ref. H00365 Caja de 2,5 kilos **63,14 €**



Cera en planchas y para técnica acrílica

CERA ROSA MODELAR PLANCHAS NORMAL

Marca: Reus
 Características: Cera para el modelado de dentaduras.

Ref. 2014 Caja 450 g. **8,35 €**
 Ref. H01032 Caja de 2,5 kg. **46,95 €**

Cera Articular en Placas: Especialmente indicada para tomas de registros oclusales, en desdentados totales y parciales. Precisa de poco calentamiento y tiene una dureza y elasticidad normal. Presentada en planchas de 2 mm. De fácil manejo, permite realizar rodillos de la altura deseada con gran facilidad.



Cera en planchas y para técnica acrílica

CERA ROSA MODELAR PLANCHAS CLIMAS CÁLIDOS

Marca: Reus
 Características: Cera de modelar para prótesis removible idónea para trabajos en condiciones ambientales de temperaturas altas. Sus características son similares a la Cera de Modelar Normal, pero con un punto de fusión superior; una rigidez mayor en frío y una menor adherencia.

Ref. 6816 Caja 450 g. 20 planchas. **8,39 €**
 Ref. H01033 Caja de 2,5 kg. **46,95 €**

Cera de Modelar Climas Cálidos: Cera de modelar para prótesis removible idónea para trabajos en condiciones ambientales de temperaturas altas. Sus características son similares a la Cera de Modelar Normal, pero con un punto de fusión superior; una rigidez mayor en frío y una menor adherencia.

Cera en planchas y para técnica acrílica



TECHNOWAX-MODELAR

Marca: Protechno
Características: Caja de 450 g.

Ref. H01013 Normal (rosa) **9,00 €**
Ref. H01015 Climas Cálidos. (rosa fuerte) **9,00 €**

Cera para el modelado de dentaduras.

Cera en planchas y para técnica acrílica



CERA PALADAR

Marca: Protechno
Características: Caja de 60 unidades
Paladares de cera preformados.

Ref. H01019 **58,90 €**

Paladares de cera preformados.

Cera en planchas y para técnica acrílica



SQUARE WAX ROPES (BARRAS ROJAS)

Marca: Hygenic
Características: 44 barras. Utility. Para rebases.

Ref. I730 **22,00 €**

Cera en planchas y para técnica acrílica



GEO CERA DE MONTAJE PARA DIENTES

Marca: Renfert
Características: Envase de 220 g.

Ref. H01025 Estrecha **15,30 €**
Ref. H01027 Ancha **18,10 €**

Cera con estabilidad de forma para la fijación de los dientes protésicos durante la adaptación. permite una buena estabilidad sobre la cresta alveolar.

Cera en planchas y para técnica acrílica



CERA ARTICULAR ROSA DURA EN PLANCHAS

Marca: Reus
Características: 450 g.

Ref. 6814 **11,49 €**

Cera Articular Rosa Dura en Planchas: Cera especialmente indicada para tomas de registros oclusales en prótesis fija. Sus principales cualidades son, la alta dureza en frío así como una gran resistencia a la rotura a esta misma temperatura, presentando al mismo tiempo una precisión extraordinaria en la toma del registro. No presenta problemas de contracción al enfriarse, facilitando en gran manera el trabajo posterior en laboratorio.

Ceras de registro



CERA ARTICULAR AMARILLA PLANCHAS

Marca: Reus
Características: Cuadrada, 4 mm. 200 g.
10 planchas de 4 mm. de grosor

Ref. 2015 **7,35 €**

Ceras de registro



CERA ARTICULAR - BARRAS

Marca: Protechno
Características: 1.000 g. Amarillo.

Ref. H01031 **27,65 €**

Barras de cera para mordida, articular.

Ceras de registro



CERA ARTICULAR BARRAS

Marca: Proclinic
Características: Cera en barras para registro de mordida.
Caja x 500 g.

Ref. H20810 Verde **8,70 €**
Ref. H20814 Amarilla **8,70 €**

Ceras de registro



CERA ARTICULAR EN BARRAS

Marca: Reus
Características: Caja 50 Barras de 1cm x 10 cm.
Barras de cera para mordida, articular.

Ref. 2011 Amarilla **9,85 €**
Ref. H01030 Verde **11,85 €**

Ceras de registro



CERA ARTICULAR EN PLACAS AMARILLA

Marca: Reus
Características: Caja 450 g.
Amarilla en plachas de 2 mm.

Ref. 6815 Amarilla **9,49 €**

Ceras de registro



CERA STYL WAX

Marca: Styl Wax
Características: Caja 1 kg. Barras de cera blanda
para mordida, articular.

Ref. H101468 Verde **29,20 €**

Godiva de registro



GODIVA KEMDENT-ROJA-

Marca: Kemdent
Características: Caja Color rojo.

Ref. H101472 **11,50 €**

Ceras de bloqueo



CUTEX CERA PARA BLOQUEO

Marca: Yeti
Características: Envase 20 g. Para bloquear férulas de protección oclusal y muñones. Consistencia muy dura. Punto de fusión 94°C. Puede ser utilizada antes o después de la aplicación de los espaciadores. NO APROPIADA PARA LA TÉCNICA DEL COLADO, DEJA RESIDUOS AL QUEMAR.

Ref. H101913 **10,82 €**

Ceras de bloqueo



MEGABLOC AZUL 3 GR

Marca: Megadenta
Características: Posee una buena capacidad adhesiva y excelentes propiedades de modelado. Después del fotocurado, Megabloc dispone de una alta estabilidad de cantos, pudiéndose mecanizar con instrumentos para tallar.

Ref. H00740 **7,45 €**

Ceras de bloqueo

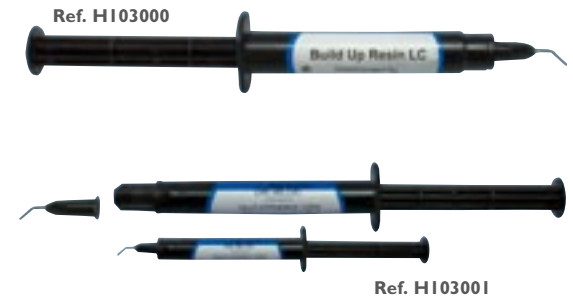

DIE BLOC FOTOPOLIMERIZABLE PARA EL BLOQUEO

Marca: Yeti
Características: Material fotopolimerizable para el bloqueo. Se puede utilizar con todos los espaciadores sin capa de dispersión. Utilización precisa gracias a sus dos consistencias. Polimerización en 4-5 minutos dependiendo del espesor y la potencia de la lámpara.

Ref. H103000 Pasta. Jeringa x 3 g. **17,90 €**
Ref. H103001 Fluido. Jeringa x 2 ml. **14,60 €**

Ceras de pegar



CERA ADHESIVA

Marca: Leone
Características: Envase 100 g.

Ref. H01053 **17,93 €**

Ceras de pegar



CERA DURA STICKY

Marca: Kement
Características: Caja de 70 g. y 500 g.

Ref. H101470 12 barras. 70 g. **9,90 €**
Ref. H101471 500 g. **40,10 €**

Ceras de pegar

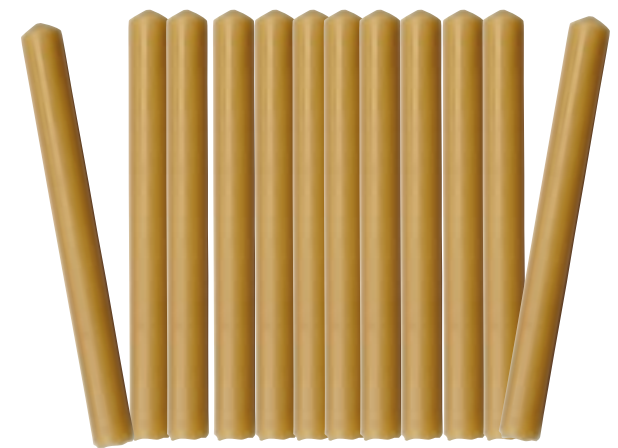

CERA DE PEGAR EN BARRAS

Marca: Reus
Características: Cera de pegar en barras. 12u.

Ref. 20110 **8,15 €**

Cera de pegar



CERA ADHESIVA ROJA

Marca: Al Dente
Características: Cera de pegar roja. 60 g.

Ref. H00967 14,20 €

Cera especial para la fijación con propiedades óptimas de adhesión. Ideal para trabajos de reparación, de soldadura y dientes. Por su alta dureza los trabajos pegados resultan sin deformación. La cera adhesiva de Al Dente se elimina fácilmente con vapor.

Cera de pegar



CERA DE PEGAR AMARILLA

Marca: Proclinc
Características: 50 g.

Ref. H20816 9,60 €

Cera Cervical



TECHNOWAX-CERVICAL ROJA

Marca: Protechno
Características: Envase de 50 g.

Ref. H01067 Roja 10,75 €

Cera especial para el modelado preciso en los márgenes cervicales de las coronas e inlays.

Cera Cervical

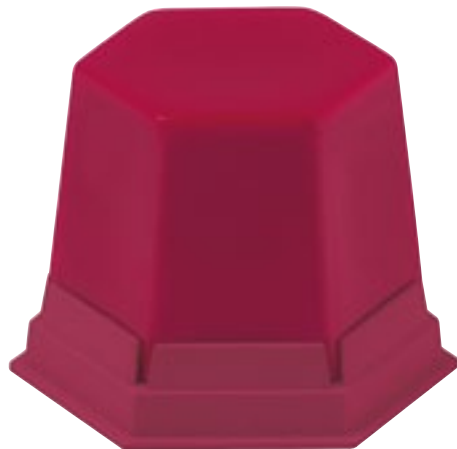

CERA GEO CERVICAL

Marca: Renfert
Características: Envase 75 g.

Ref. H100234 Roja transparente 15,10 €

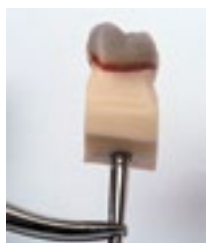

Cera Cervical



Ref. H101914

Ref. H101912

CERA THOWAX CERVICAL N.720 70 GR.

Marca: Yeti
Características: Envase 70 g.

Ref. H101912 Cera roja 16,27 €
Ref. H101914 Cera verde 16,27 €

Cera muy blanda, libre de tensiones y suavemente fluida para bordes de coronas. Adaptación muy fina al límite cervical posible.

Cera cervical



CERA CERVICAL ROJA

Marca: Proclinc
Características: 50 g.

Ref. H20807 9,60 €

Cera especial sin tensiones para el modelado preciso de los márgenes cervicales de las coronas e inlays. Color rojo opaco que permite la percepción fácil de los contornos del modelado. Su baja temperatura de solidificación facilita una contracción mínima en la fase de enfriamiento. Cera blanda y sin tensiones lo que permite el desprendimiento de coronas sin que se produzcan roturas. Punto de fusión 61°C.

Cera cervical



CERA CERVICAL ALDENTE

Marca: Al Dente
Características: Envase 60 g.

Ref. H00903

14,20 €

Cera cervical



CERA ROJA CERVICAL BEGO

Marca: Bego
Características: Envase 70 g.

Ref. H01093

14,38 €

Ceras modelar Prótesis Fija



PLASTODENT G

Marca: Dentsply
Características: Envase 4 barras x 25 g.

Ref. H01101

Azul

21,66 €

Cera para modelar todo tipo de trabajos

Ceras modelar Prótesis Fija



Hemos bajado el precio

CERAS DE MODELADO

Marca: Proclinic
Características: Ceras de modelado con poca contracción. Muy agradable de modelar. Lata de 50 g.

Ref. H20804 Dura color azul 9,60 €

Ref. H20815 Semidura color azul claro 9,60 €

Ref. H20806 Color blanco para encerado de diagnóstico 9,60 €

Ceras modelar Prótesis Fija



CERA MODELAR AZUL

Marca: Bego
Características: Cera azul, natural muy agradable de manipular. Taco de 100 g.

Ref. H01089

Color azul.

24,35 €

Ceras modelar Prótesis Fija



CERA AZUL PARA CORONAS

Marca: Bego
Características: Cera dura para modelar coronas y puentes. Características ideales de raspado, endurecimiento rápido tras su aplicación y modelado fácil.

Ref. H01085

70 g.

14,38 €

Ceras modelar Prótesis Fija



TECHNOWAX-CORONAS

Marca: Protechno
Características: Envase de 50 g.

Ref. H01057 Universal **10,75 €**
Ref. H01059 Regular **10,75 €**

Cera semidura para el modelado de coronas, puentes e inlays.

Ceras modelar Prótesis Fija



TECHNOWAX-OPACA

Marca: Protechno
Características: Envase de 50 g.

Ref. H01063 Marfil **10,75 €**

Cera de modelar para la técnica de coronas y puentes.

Ceras modelar Prótesis Fija



CROWAX

Marca: Renfert
Características: Envase de 100 g.

Ref. H01035 Cera verde transparente **8,92 €**
Ref. H01037 Cera azul transparente **8,92 €**
Ref. H01039 Cera roja transparente **8,92 €**
Ref. H01041 Cera beige opaca **8,92 €**
Ref. H01043 Cera gris opaca **8,92 €**

Cera universal para técnica de coronas y puentes, inlays, cerámica prensada, wax-up's técnica de colados esqueléticos. baja contracción. se queman sin dejar residuos.

Ceras modelar Prótesis Fija



CERA CROWAX DUR

Marca: Renfert
Características: Envase de 100 g. Ideal para climas cálidos

Ref. H01047 Cera verde transparente **10,30 €**
Ref. H01049 Cera azul transparente **10,30 €**

Cera universal para técnica de coronas y puentes, inlays, cerámica prensada, wax-up's técnica de colados esqueléticos. baja contracción. se queman sin dejar residuos. ideal para climas cálidos.

Ceras modelar Prótesis Fija



CERA GEO AVANTGARDE

Marca: Renfert
Características: Envase 75 g.

Ref. H100200 Beige **15,10 €**
Ref. H100185 Gris **15,10 €**
Ref. H100217 Verde **15,10 €**
Ref. H01492 Menta-Opaca **15,10 €**

Ceras modelar Prótesis Fija



CERA GEO CLASSIC

Marca: Renfert
Características: Envase 75 g.

Ref. H100107 Beige-Opac **15,10 €**
Ref. H100101 Gris-Opac **15,10 €**
Ref. H100102 Menta-Opac **15,10 €**
Ref. H100103 Color Diente-Opac **15,10 €**
Ref. H100104 Beige-Transp. **15,10 €**
Ref. H100218 Azul-Transp. **15,10 €**
Ref. H100105 Menta-Transp. **15,10 €**



Servicio de primera

Cada día tu satisfacción es nuestro objetivo. Si deseas realizar un pedido o necesitas información adicional, puedes llamarnos a nuestro teléfono gratuito. También, si lo deseas, puedes consultar la sección Preguntas Frecuentes de la web Proclinic y encontrarás respuesta a muchas cuestiones.

Teléfono de atención al cliente **900 800 880**
¡Somos todo oídos!

Ceras modelar Prótesis Fija



CERA VKS

Marca: Yeti
Características: Cera para sistemas de cerámica integral (press). Envase 70 g.

Ref. H101909 Beige N° 710 **17,72 €**

Ceras modelar Prótesis Fija



CERA THOWAX

Marca: Yeti
Características: Envase 70 g.

Ref. H101908 Azul N° 709 **17,72 €**
Ref. H101910 Beige opaca N° 710 **17,72 €**
Ref. H101911 Gris N° 714 **17,72 €**

Cera especial para el fresado a 5000 rpm, deja virutas limpias y superficies lisas.

Ceras de inmersión



CERA DE INMERSIÓN REXAX

Marca: Renfert
Características: 210 g.

Ref. H01111 Amarilla **27,10 €**

Cera de inmersión dura no elástica. temperatura de trabajado 90-92°. moldeado exacto de los muñones, poca contracción

Ceras de inmersión



CERA DE INMERSIÓN GEO-DIP

Marca: Renfert
Características: Envase de 200 g.

Ref. H01117 Amarilla **25,20 €**
Ref. H01119 Naranja **25,20 €**
Ref. H01121 Verde **25,20 €**

Viscosidad óptima a 89-91°, precisión máxima con una contracción mínima. alta estabilidad y elasticidad.

Ceras de inmersión



FLEXI-DIP CERA INMERSIÓN AMARILLA

Marca: Al Dente
Características: Envase 300 g.

Ref. H00904 **46,25 €**

Sistema adapta



OBLEAS ADAPTA

Marca: Bego

Ref. H00356 Color rojo. 0,1mm.

Caja x 200 obleas

21,28 €

Ref. H00358 Transparentes. 0,6 mm.

Caja x 100 obleas

18,98 €

Cera de fresado

CERA DE FRESADO AZUL

Marca: Proclinic

Características: Lata de 50 g.

Ref. H20808 Color azul intenso **9,60 €**

Cera extremadamente dura ideal para trabajar con fresas e instrumentos calientes. Al final del fresado siempre se obtiene una superficie lisa, sin limaduras. Color azul intenso. Punto de fusión 115°C.

Ceras de fresado



TECHNOWAX-FRESADO

Marca: Protechno

Características: Envase de 50 g.
Regular: Raspado y fresado
Dura: Fresado

Ref. H01077 Regular verde transparente **10,75 €**

Ref. H01079 Dura menta opaca **10,75 €**

Cera especial para la técnica de fresado y raspado. Regular: Raspado y fresado.

Ceras de fresado

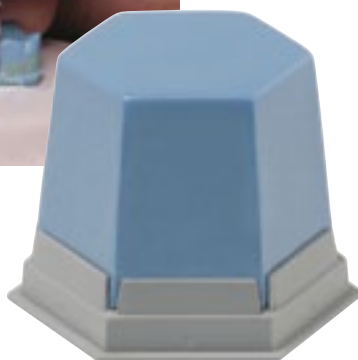

CERA GEO FRESADO

Marca: Renfert

Características: Envase 75 g.

Ref. H100236

15,10 €

Cera especial para la técnica de fresado y raspado. Color azul Opaca.

Ceras de diagnóstico



CERA GEO SNOW-WHITE L, OPACA

Marca: Renfert

Características: Envase 75 g.

Ref. H100106

15,30 €



CERA GEO NATURAL PARA WAX UP

Marca: Renfert

Características: Envase 75 g.

Ref. H100237

15,30 €

Ceras de diagnóstico



SET CREATION

Marca: Yeti

Características: 12 colores en envase de 8 g.

Ref. H101917

95,69 €

Útil para conocer la apreciada técnica del encerado en capas para reconstruir una corona en cerámica. Posibilidad de presentar una reconstrucción en cera conforme al modelo original. Gracias a su alto punto de solidificación la cera es apta para una prueba en la boca del paciente o para un revestimiento provisional. CREATION SET con 12 ceras en los siguientes colores: esmeralda, gris, blanco transparente, azul transparente, amarillo, naranja, dentina, dentina clara, color cervical, marrón oscuro, marrón rojizo.

Ceras de diagnóstico



CERA BLANCA REUS

Marca: Reus
Características: Envase de 50 g.

Ref. H99063

5,90 €

Ceras de diagnóstico



CERA ALDENTE BLANCA

Marca: Al Dente
Características: Envase 60 g.

Ref. H00905

17,10 €

Ceras de diagnóstico



CERA GEO SNOW-WHITE L. TRANSPARENTE

Marca: Renfert
Características: Cera especial para la planificación funcional y estética de restauraciones dentales.

Ref. H01491 75 g.

15,30 €

Ceras de diagnóstico



KIT DE CERAS REAL ART

Marca: Al Dente
Características: Kit con 12 diferentes ceras ajustadas perfectamente al color de un diente natural para realizar piezas de demostración o wax ups naturales. Kit con 12 tarrinas de 8 g. cada una.

Ref. H00906

93,50 €

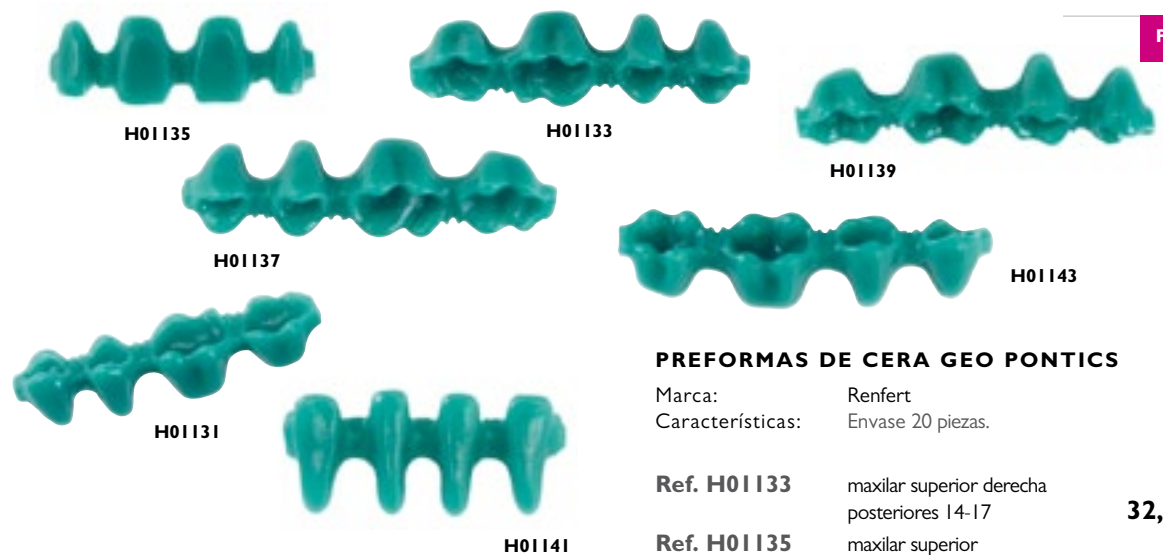

Pónticos

PREFORMAS CERA GEO PONTICS JUEGO

Marca: Renfert
Características: Envase 10 piezas de 6 tamaños.

Ref. H01131

87,00 €

Preformas confeccionadas para la elaboración de puentes con técnica de revestimientos sintéticos o de porcelana.

PREFORMAS DE CERA GEO PONTICS

Marca: Renfert
Características: Envase 20 piezas.

- | | | |
|-------------|--|---------|
| Ref. H01133 | maxilar superior derecha posteriores 14-17 | 32,20 € |
| Ref. H01135 | maxilar superior anteriores 12-22 | 32,20 € |
| Ref. H01139 | maxilar superior posteriores 24-27 | 32,20 € |
| Ref. H01137 | maxilar superior izquierda posteriores 24-27 | 32,20 € |
| Ref. H01141 | maxilar inferior anteriores 32-42 | 32,20 € |
| Ref. H01143 | maxilar inferior derecha posteriores 44-47 | 32,20 € |

Pónticos

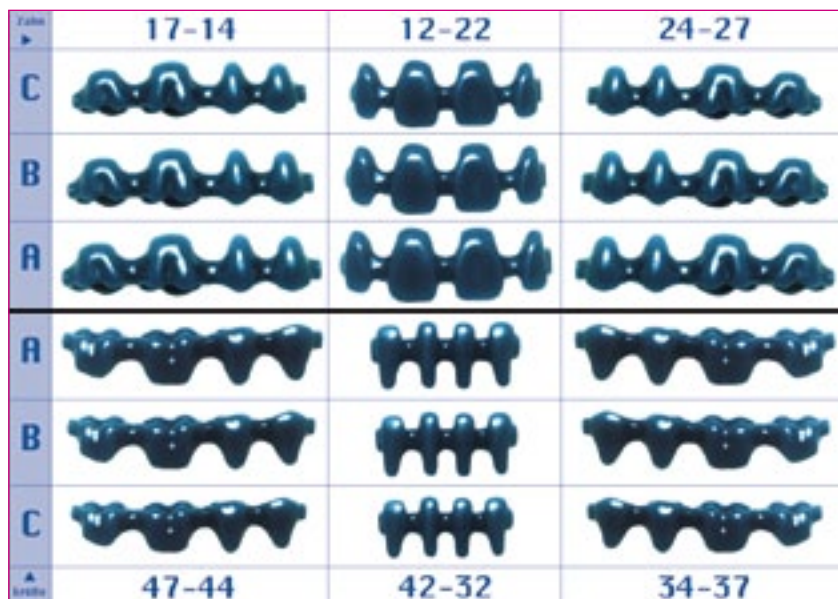

PREFORMAS CERA SIN RIBETE

Marca: Al Dente
Características: Envase 25 bloques

Ref. H00908	24-27 A	30,45 €
Ref. H00909	24-27 B	30,45 €
Ref. H00910	24-27 C	30,45 €
Ref. H00911	17-14 A	30,45 €
Ref. H00912	17-14 B	30,45 €
Ref. H00913	17-14 C	30,45 €
Ref. H00914	12-22 A	30,45 €
Ref. H00915	12-22 B	30,45 €
Ref. H00916	12-22 C	30,45 €
Ref. H00917	34-37 A	30,45 €
Ref. H00918	34-37 B	30,45 €
Ref. H00919	34-37 C	30,45 €
Ref. H00920	47-44 A	30,45 €
Ref. H00921	47-44 B	30,45 €
Ref. H00922	47-44 C	30,45 €
Ref. H00923	42-32 A	30,45 €
Ref. H00924	42-32 B	30,45 €
Ref. H00925	42-32 C	30,45 €

PREFORMAS CERA SIN RIBETE KIT X 54 BLOQUES

Marca: Al Dente
Características: Kit 3 bloques de cada forma.

Ref. H00971 **70,20 €**

Preformas sin ribete para una estética óptima. Forma anatómica. Profundidad oclusal por fisuras naturales. Separación profunda desde labial gracias a una unión de posición lingual/palatina.

Pónticos

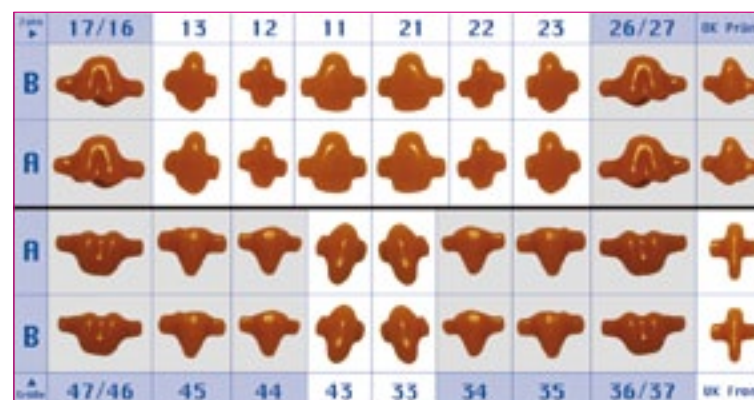

PREFORMAS CERA UNITARIAS

Marca: Al Dente
Características: Envase 30 unidades

Ref. H00927	OK A CX30	14,75 €
Ref. H00928	OK B CX30	14,75 €
Ref. H00929	17-16 A CX30	14,75 €
Ref. H00930	17-16 B CX30 PZA	14,75 €
Ref. H00931	13 A CX30 PZA	14,75 €
Ref. H00932	13 B CX30 PZA	14,75 €
Ref. H00933	12 A CX30 PZA	14,75 €
Ref. H00934	12 B CX30 PZA	14,75 €
Ref. H00935	11 A CX30 PZA	14,75 €
Ref. H00936	11 B CX30 PZA	14,75 €
Ref. H00937	21 A CX30 PZA	14,75 €
Ref. H00938	21 B CX30 PZA	14,75 €
Ref. H00939	22 A CX30 PZA	14,75 €
Ref. H00940	22 B CX30 PZA	14,75 €
Ref. H00941	23 A CX30 PZA	14,75 €
Ref. H00942	23 B CX30 PZA	14,75 €
Ref. H00943	26 - 27 A CX30	14,75 €
Ref. H00944	26 - 27 B CX30	14,75 €
Ref. H00945	UK A CX30	14,75 €
Ref. H00946	UK B CX30	14,75 €
Ref. H00947	47 - 46 A CX30	14,75 €
Ref. H00948	47 - 46 B CX30	14,75 €
Ref. H00949	5 A CX30	14,75 €
Ref. H00950	45 B CX30	14,75 €
Ref. H00951	44 A CX30	14,75 €
Ref. H00952	44 B CX30	14,75 €
Ref. H00953	43 A CX30	14,75 €
Ref. H00954	43 B CX30	14,75 €
Ref. H00955	33 A CX30	14,75 €
Ref. H00956	33 B CX30	14,75 €
Ref. H00957	34 A CX30	14,75 €
Ref. H00958	34 B CX30	14,75 €
Ref. H00959	35 A CX30	14,75 €
Ref. H00960	35 B CX30	14,75 €
Ref. H00961	36 - 37 A CX30	14,75 €
Ref. H00962	36 - 37 B CX30	14,75 €

PREFORMAS CERA UNITARIAS KIT 144 PIEZAS

Marca: Al Dente
Características: Kit 3 unidades de cada forma (144 piezas)

Ref. H00926 **86,50 €**

Forma anatómica. Largas superficies del encerado garantizan una unión sin tensiones. Dos tamaños diferentes.

ARMAZONES PARA CERÁMICA VERDES

Marca: A.A.L.

Características: Caja x 24 unidades.

Ref. H01445	R1	5,10 €	Ref. H01429	V2	5,10 €
Ref. H01433	R2	5,10 €	Ref. H01417	V3	5,10 €
Ref. H01421	R3	5,10 €	Ref. H01405	V4	5,10 €
Ref. H01409	R4	5,10 €	Ref. H01393	V5	5,10 €
Ref. H01397	R5	5,10 €	Ref. H01443	W1	5,10 €
Ref. H01385	R6	5,10 €	Ref. H01431	W2	5,10 €
Ref. H01447	S1	5,10 €	Ref. H01419	W3	5,10 €
Ref. H01435	S2	5,10 €	Ref. H01407	W4	5,10 €
Ref. H01423	S3	5,10 €	Ref. H01395	W5	5,10 €
Ref. H01411	S4	5,10 €	Ref. H01449	X1	5,10 €
Ref. H01399	S5	5,10 €	Ref. H01451	X2	5,10 €
Ref. H01401	T1	5,10 €	Ref. H01439	Y1	5,10 €
Ref. H01389	T2	5,10 €	Ref. H01427	Y2	5,10 €
Ref. H01387	T3	5,10 €	Ref. H01415	Y3	5,10 €
Ref. H01437	U1	5,10 €	Ref. H01403	Y4	5,10 €
Ref. H01425	U2	5,10 €	Ref. H01391	Y5	5,10 €
Ref. H01413	U3	5,10 €	Ref. H01455	Z1	5,10 €
Ref. H01441	V1	5,10 €	Ref. H01453	Z2	5,10 €



ESTUCHE COMBINADO

Marca: A.A.L.

Características: 864 piezas. Armazones para cerámica.

Ref. H01383

180,25 €



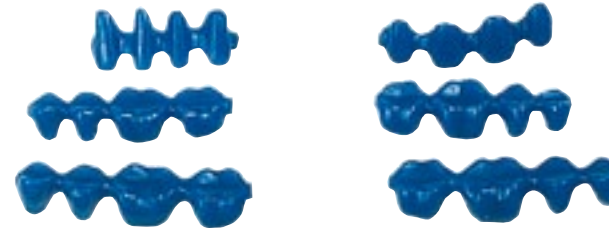

PREFORMA DE CERA PÓNTICO

Características: Caja x 25 uds. **28,70 €**

PREFORMA DE CERA CANINO

Características: Caja x 10 uds. **7,90 €**

	DIENTE	17-14 póntico	13 canino	12-22 póntico	23 canino	24-27 póntico
SUPERIORES	A	H90005	H90057		H90065	H90021
	B	H90007	H90059	H90015	H90067	H90023
	C	H90009	H90061	H90017	H90069	H90025
	D	H90011		H90019		H90027
	TAMAÑOS					
INFERIORES	A	H90031	H90075	H90039	H90083	H90047
	B	H90033	H90077	H90041	H90085	H90049
	C	H90035		H90043		H90051
	D	H90037				
	DIENTE	47-44 póntico	43 canino	42-32 póntico	33 canino	34-37 póntico

**ESTUCHE SURTIDO PREFORMAS DE CERA
TECHNOWAX**

Marca: Protechno
Características: 150 pc. 5 x 30 formas diferentes.
(90 pónticos + 60 caninos).

Ref. H90001 **104,50 €**



ref. H70452



ref. H70453

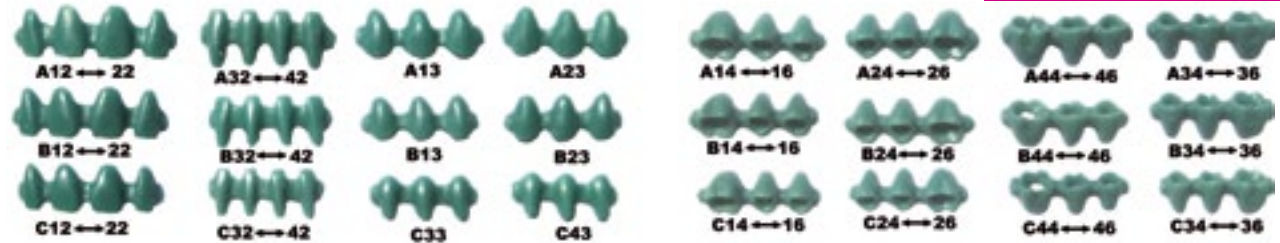

Preformas para implantología

**PREFORMAS DE CERA IMPLANTOLOGÍA
REPOSICION**

Marca: A.A.L.
Características: Caja x 24 uds.

Ref. H70455	A12-22	5,10 €
Ref. H70457	A32-42	5,10 €
Ref. H70459	A13-23	5,10 €
Ref. H70461	B12-22	5,10 €
Ref. H70463	B32-42	5,10 €
Ref. H70465	B13-23	5,10 €
Ref. H70467	C12-22	5,10 €
Ref. H70469	C32-42	5,10 €
Ref. H70471	C33-43	5,10 €

**PREFORMAS DE CERA IMPLANTOLOGÍA
REPOSICION**

Marca: A.A.L.
Características: Caja x 24 uds.

Ref. H70475	A14-16	5,10 €
Ref. H70477	A24-26	5,10 €
Ref. H70479	A44-46	5,10 €
Ref. H70481	A34-36	5,10 €
Ref. H70483	B14-16	5,10 €
Ref. H70485	B24-26	5,10 €
Ref. H70487	B44-46	5,10 €
Ref. H70489	B34-36	5,10 €
Ref. H70491	C14-16	5,10 €
Ref. H70493	C24-26	5,10 €
Ref. H70495	C44-46	5,10 €
Ref. H70497	C34-36	5,10 €

PREFORMAS CERA IMPLANTOLOGIA KIT

Marca: A.A.L.
Características: Kit x 288 piezas
Ref. H70452 Piezas Anteriores **108,00 €**
Ref. H70453 Piezas Posteriores **108,00 €**

Cera en hilo y preformas para colado



HILO DE CERA EN ROLLO GEO

Marca: Renfert
Características: Rollo Aprox 250 g. Exento de tensiones y sin fuerzas antagonistas.

Ref. H01471	Dureza Duro. 2,0 mm	12,40 €
Ref. H01472	Dureza Duro. 2,5 mm	12,40 €
Ref. H01473	Dureza Duro. 3,0 mm	12,40 €
Ref. H01474	Dureza Duro. 3,5 mm	12,40 €
Ref. H01475	Dureza Duro. 4,0 mm	12,40 €
Ref. H01476	Dureza Duro. 5,0 mm	12,40 €
Ref. H01479	Dureza media. 2,0 mm	12,40 €
Ref. H01480	Dureza media. 2,5 mm	12,40 €
Ref. H01481	Dureza media. 3,0 mm	12,40 €
Ref. H01482	Dureza media. 3,5 mm	12,40 €
Ref. H01483	Dureza media. 4,0 mm	12,40 €
Ref. H01484	Dureza media. 5,0 mm	12,40 €

Cera en hilo y preformas para colado



GEO HILO DE CERA EXTRADURO

Marca: Renfert
Características: Hilo redondo de cera especialmente duro. Rollo de 250 g.

Ref. H01036	2,0mm.	12,40 €
Ref. H01038	2,5mm.	12,40 €
Ref. H01040	3,0mm.	12,40 €
Ref. H01042	3,5mm.	12,40 €
Ref. H01044	4,0mm.	12,40 €
Ref. H01045	5,0mm.	12,40 €

Cera en hilo y preformas para colado



HILO DE CERA EN BARRAS GEO

Marca: Renfert
Características: Envase. Perfil de cera para conformación de bordes marginales o de retenciones individuales. Semiduro.

Ref. H01487	aprox 12 g. 0,6 mm	11,20 €
Ref. H01488	aprox 25 g. 0,8 mm	11,20 €
Ref. H01489	aprox 37 g. 1,0 mm	11,20 €
Ref. H01490	aprox 50 g. 1,2 mm	11,20 €

Cera en hilo y preformas para colado



PREFORMAS PARA MAXILARES INFERIORES GEO

Marca: Renfert
Características: 4 x 2 mm. aprox 65 g.

Ref. H01537	11,00 €
--------------------	----------------

Piezas perfiladas para la conformación de preformas para maxilares inferiores. Tamaño Standard en forma de gota. Calidad semidura. Totalmente calcinable sin residuos.

Cera en hilo y preformas para colado



TECHNOWAX-HILO NORMAL

Marca: Protechno
Características: 250 g. Normal (azul). Hilo de cera en carrete para la confección de bebederos.

Ref. H01500	Normal Ø 2,0 mm	15,40 €
Ref. H01501	Normal Ø 2,5 mm	15,40 €
Ref. H01502	Normal Ø 3,0 mm	15,40 €
Ref. H01503	Normal Ø 3,5 mm	15,40 €
Ref. H01504	Normal Ø 4,0 mm	15,40 €
Ref. H01505	Normal Ø 5,0 mm	15,40 €

TECHNOWAX-HILO DURA

Marca: Protechno
Características: 250 g. Dura (verde). Hilo de cera en carrete para la confección de bebederos.

Ref. H01506	Dura Ø 2,0 mm	15,40 €
Ref. H01507	Dura Ø 2,5 mm	15,40 €
Ref. H01508	Dura Ø 3,0 mm	15,40 €
Ref. H01509	Dura Ø 3,5 mm	15,40 €
Ref. H01510	Dura Ø 4,0 mm	15,40 €
Ref. H01511	Dura Ø 5,0 mm	15,40 €

Cera en hilo y preformas para colado



TECHNOWAX-CANAL REDONDO

Marca: Protechno
 Características: 100 unidades. Rígido (verde). Bastones redondos de cera dura para canales de colado.

Ref. H01514	V1 = Ø 2,0 mm	29,50 €
Ref. H01515	V2 = Ø 2,5 mm	29,50 €
Ref. H01516	V3 = Ø 3,0 mm	29,50 €
Ref. H01517	V4 = Ø 4,0 mm	29,50 €
Ref. H01518	V5 = Ø 5,0 mm	29,50 €

Cera en hilo y preformas para colado



IQ STICKS REDONDOS

Marca: Yeti
 Características: Envase 250 g. Canal duro en color rojo. Seguridad en momento de retirar la modelación en cera. Estabilidad de forma y conexiones sin aclareo en todo el sistema de canales de fusión.

Ref. H101918	Ø 2,5 mm	30,08 €
Ref. H101919	Ø 4,0 mm	30,08 €

Cera en hilo y preformas para colado

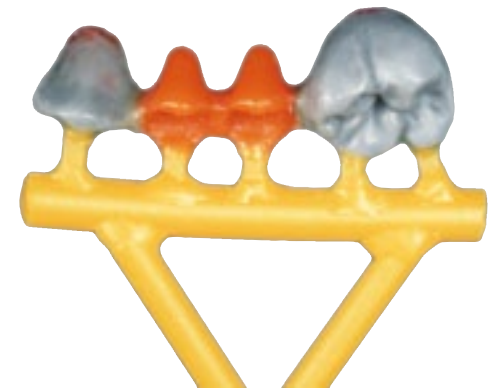

STICK REDONDO DE COLADO

Marca: Aldente
 Características: Envase. Cera en hilo y preformas para colado.

Ref. H00963	3,0 mm. 75 g.	23,00 €
Ref. H00964	4,0 mm. 150 g.	26,70 €
Ref. H00965	5,0 mm. 150 g.	26,70 €

Cera dura y adhesiva de los Sticks facilita la unión e impide una deformación del material fundido al levantar la modelación del modelo.

Cera en hilo y preformas para colado

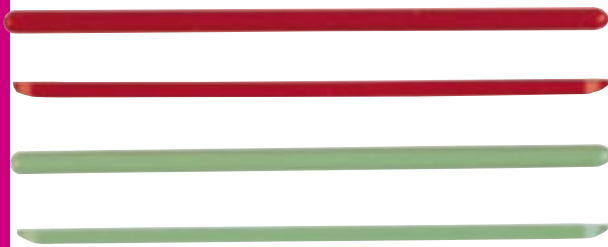

TECHNOWAX-CANAL CUADRADO

Marca: Protechno
 Características: 50 unidades. Rígido (verde). Bastones cuadrados de cera dura para canales de colado.

Ref. H01520	VC1 = Ø 1,5 mm	16,10 €
Ref. H01521	VC2 = Ø 2,0 mm	16,10 €
Ref. H01522	VC3 = Ø 3,0 mm	16,10 €
Ref. H01523	VC4 = Ø 4,0 mm	16,10 €

Cera en hilo y preformas para colado

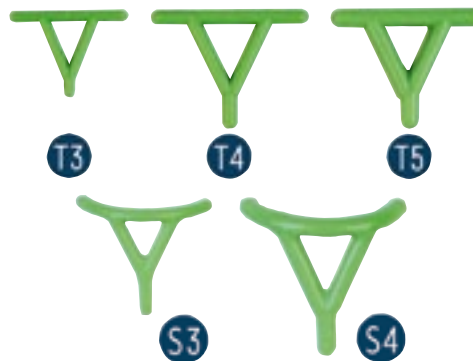

TECHNOWAX-CANAL TRIANGULO

Marca: Protechno
 Características: 50 unidades. Triángulos preformados de cera dura para canales de colado.

RECTOS		
Ref. H01530	T3 (30 x Ø 3 mm. H15 mm)	16,10 €
Ref. H01531	T4 (40 x Ø 4 mm. H20 mm)	16,10 €
Ref. H01532	T5 (40 x Ø 5 mm. H20 mm)	16,10 €
CURVOS		
Ref. H01533	S3 (30 x Ø 3 mm. H15 mm)	16,10 €
Ref. H01534	S4 (40 x Ø 4 mm. H20 mm)	16,10 €

Cera en hilo y preformas para colado



BARRAS DE COLADO GEO

Marca: Renfert
 Características: 100 piezas. Barra de colado en forma de triángulo.

Ref. H01539	23,20 €
--------------------	----------------

Cera en hilo y preformas para colado



TECHNOWAX-CANAL BOLA

Marca: Protechno
Características: 200 unidades. Canales de bola en cera dura para colados.

Ref. H01525	Ø 2,5 mm. Ø bola 4 mm	23,60 €
Ref. H01526	Ø 2,5 mm. Ø bola 5 mm	23,60 €
Ref. H01527	Ø 3,0 mm. Ø bola 5 mm	23,60 €
Ref. H01528	Ø 3,0 mm. Ø bola 6 mm	23,60 €

Cera en hilo y preformas para colado



PERILLAS DE COLADO GEO

Marca: Renfert
Características: longitud 35 mm. Ø 6,6 mm.

Ref. H01542 **22,50 €**

Bebedero de alimentación con deposito para material fundido, evita rechupes y picaduras.

Cera en hilo y preformas para colado



BOLAS DE COLADO

Marca: Al Dente
Características: Envase.

Ref. H00900	Bola 6 mm. 250 u.	37,50 €
Ref. H00901	Bola 7 mm. 250 u.	39,00 €
Ref. H00902	Bola 8 mm. 200 u.	34,00 €

Óptima forma del bebedero que favorece el flujo del metal, siendo el resultado una estructura de colado más homogénea sin rechupes de contracción.

Cera en hilo y preformas para colado



CERA PARA FIJAR STICKS DE COLADO

Marca: Al Dente
Características: Cera especial para la fijación de bolas y canales de colado.

Ref. H00970 60 g. **14,20 €**

Ceras de Alivio



CERA PARA TÉCNICA DE ESQUELÉTICOS TECHNOWAX-ALIVIO

Marca: Protechno
Características: Envase de 15 planchas 0,70 mm.

Ref. H01105 Rojo **15,20 €**

Cera para la preparación de modelos. Rojo.

Cera en planchas para esqueléticos



ESTUCHE SISTEMA DE ESQUELÉTICOS GEO

Marca: Renfert

Características: El estuche contiene:
- 4 pl. cera de colado lisa 0,3 mm
- 4 pl. cera de colado finamente graneada 0,35 mm
- 4 pl. cera de colado finamente graneada 0,5 mm
- 4 pl. cera de colado de graneado grueso 0,5 mm
- 5 pl. Casting-Wachs 0,6 mm
- 3 pl. Ganchos Bonyhard
- 3 pl. Ganchos para molares
- 3 pl. Ganchos para premolares
- 3 pl. Ganchos anulares
- 3 pl. Rejillas
- 10 pzas. Preformas para max. inferiores
- 10 pzas. Retenciones perforadas
- 10 pzas. Hilo de cera en barras 0,8 mm
- 30 g. cera para modelar
- 30 g. cera de bloqueo

Ref. H01561 **69,00 €**

99,11%
LO TIENES TODO

Disponibilidad inmediata

Contamos con una disponibilidad de producto del 99,11%. Lo tienes todo.

Y si no localizas algún producto en nuestro catálogo, no te preocupes, puedes solicitar nuestro Servicio de pedidos especiales, donde haremos todo lo posible por encontrar el producto que necesitas (este servicio especial no admite devoluciones).



Cera en planchas para esqueléticos

	LISA	GRANEADO FINO	GRANEADO GRUESO
0,30 mm	H01565	H01577	
0,35 mm	H01567	H01579	H01591
0,40 mm	H01569	H01581	H01593
0,50 mm	H01571	H01583	H01595
0,60 mm	H01573	H01585	H01597
	11,90 €/u.	12,40 €/u.	12,40 €/u.

PLANCHAS CERA DE COLADO GEO

Marca: Renfert
Características: Caja de 15 Planchas. Medidas: 75 x 150 mm. En cera turquesa- transparente.

Cera en planchas para esqueléticos

TECHNOWAX

Marca: Protechno
Características: Caja de 15 planchas. Cera calibrada en planchas. Verde.
Medidas pl. lisa: 76 mm x 152 mm .Medidas pl. gravada: 70 mm x 150 mm



	LISA	GRANEADO FINO	GRANEADO GRUESO	GRABADO UNIVERSAL
0,20 mm.	-	-	-	-
0,25 mm.	-	-	-	-
0,30 mm.	H01620	H01635	-	-
0,35 mm.	H01621	H01637	H01649	H01661
0,40 mm.	H01624	H01639	H01651	H01663
0,50 mm.	H01626	H01641	H01653	H01665
0,60 mm.	H01628	H01643	H01655	H01667
0,70 mm.	H01630	H01645	H01657	H01669
0,80 mm.	H01632	-	-	-
	11,50 €/u.	15,20 €/u.	15,20 €/u.	11,60 €/u.

Ganchos preformados en cera

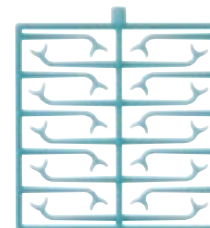

Ref. H01733

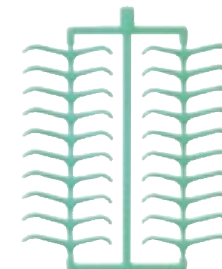

Ref. H01725

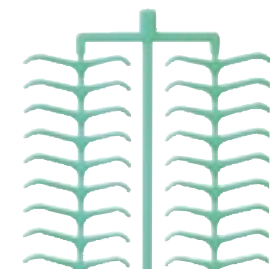

Ref. H01727

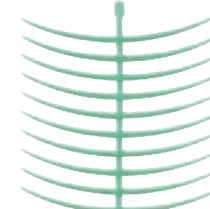

Ref. H01729

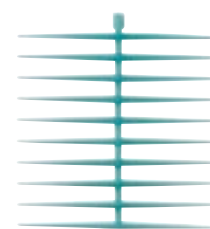

Ref. H01731

GANCHOS PREFORMADOS PARA GEO

Marca: Renfert
Características: 10 tablas. 200 piezas.
Autoadhesivos y de forma anatómica fácilmente adaptables.

Ref. H01725	premolares	13,70 €
Ref. H01727	molares	13,70 €
Ref. H01729	anulares	13,70 €
Ref. H01731	anulares rectos	13,70 €
Ref. H01733	bonyhard	13,70 €

Ganchos preformados en cera

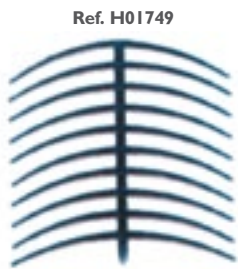

Ref. H01749

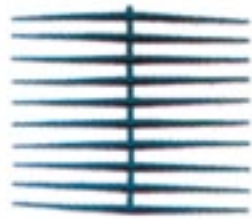

Ref. H01747

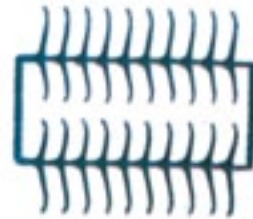

Ref. H01739

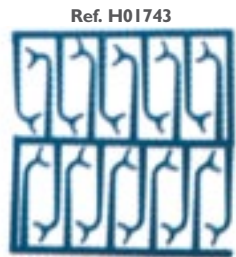

Ref. H01743

TECHNOWAX-GANCHOS

Marca: Protechno
Características: 200 uds. (10 x 20 uds.). Ganchos preformados de cera, planchas de 20 uds.

Ref. H01739	premolar:	21,30 €
Ref. H01741	molar:	21,30 €
Ref. H01743	bonyhard premolar:	21,30 €
Ref. H01747	anular recto:	21,30 €
Ref. H01749	anular curvo:	21,30 €

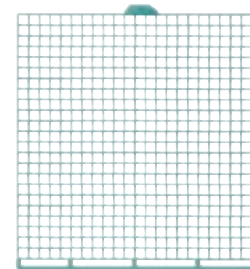

Ref. H01771

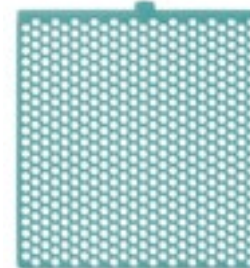

Ref. H01775

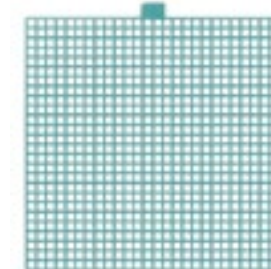

Ref. H01773



Ref. H01777

Rejillas de retención

REJILLAS DE RETENCIÓN GEO

Marca: Renfert
Características: 20 planchas.

Ref. H01771	basta	18,40 €
Ref. H01773	fina autoadhesivas	24,90 €
Ref. H01775	con orificios	18,40 €
Ref. H01777	diagonal autoadhesivas	24,90 €

Rejillas de retención



Ref. H01783

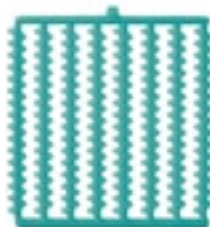

Ref. H01779



Ref. H01781

RETENCIONES GEO

Marca: Renfert

RETENCIONES NERVADAS

Ref. H01779 10 u. Autoadhesivas **12,10 €**

RETENCIONES PERFORADAS RECTAS

Ref. H01781 40 u. **19,80 €**

RETENCIONES PERFORADAS AL TRESBOLILLO

Ref. H01783 40 u. **19,80 €**

Rejillas de retención

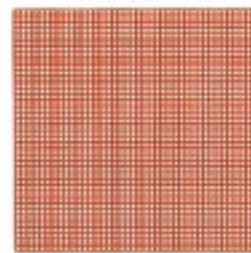

TECHNOWAX-REJILLA

Marca: Protechno
Características: Cera rejilla en planchas. Roja.

CUADRADA

Ref. H01789 25 uds. 60 x 40 mm **20,00 €**

Ref. H01791 10 uds. 100 x 100 mm **26,50 €**

DIAGONAL

Ref. H01793 10 uds. 75 x 150 mm **27,70 €**

REDONDA

Ref. H01795 20 uds. 70 x 70 mm **24,10 €**

Rejillas de retención



Ref. H01799



Ref. H01801



Ref. H01803

TECHNOWAX-RETENCION

Marca: Protechno
Características: Retenciones de cera. Rojo.

Ref. H01799 redondas. 25 uds. **15,30 €**

Ref. H01801 ovales. 25 uds. **15,30 €**

Ref. H01803 dentadas. 80 uds. **21,30 €**

Consumibles de revestimiento fundir y colar

Revestimientos para esqueléticos, revestimientos para prótesis fija
Revestimiento para soldar, revestimientos para cerámicas inyectadas
Revestimientos para carillas, cilindros para prótesis fija
Cilindros para cerámica inyectada, cilindros para esqueléticos
Conos de colado, tiras de kaolín, crisoles, accesorios de colado,
Soldaduras y fundentes, termoaislantes, mesas de soldadura

*Proclinic baja todos los precios
de los productos de marca propia,
mientras casi todas las grandes marcas siguen subiéndolos.*

**Bajamos los precios, no la calidad.
¡Qué te parece?
¡Ahora no tienes excusa! ¡A disfrutarlo!**

IPS-E.MAX PRESSVEST SPEED POLVO

Marca: Ivoclar Vivadent

Ref.	Producto	
H00467	Polvo 2,5 Kg.	112,50 €
H00469	Polvo 5 Kg.	199,50 €

IPS-E.MAX PRESSVEST SPEED LÍQUIDO

Ref.	Producto	
H00471	Líquido 0,5 Litros.	21,75 €
H00473	Líquido 1 Litro.	39,00 €



Desde
21,75 €.

Revestimiento en base a fosfato para el calentamiento rápido. Puede utilizarse con IPS e.max Press, IPS e.max ZirPress, IPS Empress 2, IPS Empress Cosmo en los hornos de Ivoclar EP 500, EP600, EP600 Combi, EP3000 y EP5000. Ips PressVest Speed no puede ser utilizado para la realización de estructuras metálicas ni la Técnica de capas Empress debido a sus altas temperaturas.

Revestimientos para esqueléticos



ACUAVEST REVESTIMIENTO PARA ESQUELÉTICOS

Marca: Protechno
Ref. H00271 18 Kg. (45 x 400 g) **74,80 €**
Ref. H00273 20 Kg. (10 x 2000 g) **74,80 €**

Revestimiento de precisión para la técnica de colados sobre modelo (Cr:Co).

Revestimientos para esqueléticos



REVESTIMIENTO CALIBRA-M

Marca: Protechno
 Características: Revestimiento de precisión , para la técnica de colados de Cr-Co y combinados. Líquido de mezcla Expansor H00323.

Ref. H00278 Caja de 45 bolsas de 400 g **91,00 €**

Revestimientos para esqueléticos



ALCOVEST REVESTIMIENTO PARA ESQUELÉTICOS

Marca: Protechno
 Características: Kit 20 Kg. + líquidos A & B.

Ref. H00277 **78,00 €**

Revestimiento de precisión a base de polisilicatos y alcohol para Cr:Co.

Revestimientos para esqueléticos



MOLDAVEST MASTER RUN

Marca: Heraeus Kulzer
 Características: Polvo 20,25 kg. (45 bolsas x 450 g.)

Ref. H00861 **137,45 €**

Revestimiento para coronas y puentes de metales preciosos.

Revestimientos para esqueléticos



REVESTIMIENTO BIOSINT EXTRA

Marca: Degudent
 Características: Revestimiento para esqueléticos. Grano fino. Fácil desmoldado. Excelente relación calidad/precio.

Ref. H00380 Polvo (45 x 400 g) **63,86 €**

Revestimientos para esqueléticos



LIQUIDO BIOSIL E

Marca: Degudent
 Características: Líquido de mezcla para Biosint Extra. Total control de la expansión del modelo y del cilindro.

Ref. H00381 2 Litros **26,00 €**

Revestimientos para esqueléticos



WIROVEST

Marca: Bego
Características: 18 kilos (45 bolsas x 400 g.)

Ref. H00285 **96,49 €**

Revestimiento para la técnica de esqueléticos. Para el duplicado con gelatina y silicona, con precalentamiento convencional. Wirovest se puede mezclar con agua para el vaciado del cilindro, lo que reduce considerablemente el gasto en líquidos especiales. Se utiliza con el líquido especial BegoSol.

Revestimientos para esqueléticos



WIROFINE

Marca: Bego
Características: Revestimiento universal para todo tipo de aplicaciones en prótesis combinadas y esqueléticas, para duplicados con gelatina o silicona. Líquido de mezcla: BegoSol K

Ref. H00340 18 kilos (45 bolsas x 400 g.) **119,03 €**

Revestimientos para esqueléticos



WIROPAINT PLUS REVESTIMIENTO FINO

Marca: Bego
Características: Frasco de 200 cc.

Ref. H00291 **20,13 €**

Revestimiento fino para el colado sobre modelos. Crea una superficie muy lisa sobre los colados y reduce considerablemente los trabajos de repasado.

Revestimientos para esqueléticos



VENTURA CROMCOVEST PLUS

Marca: Madepsa
Características: Revestimiento fosfático para esqueléticos. Se puede utilizar con agua y/o con líquido expansor.

Ref. H00299 18 Kg. (45 bolsas x 400 g.) **99,90 €**

VENTURA CROMCOVEST LÍQUIDO EXPANSOR

Características: Líquido expansor para Chromcovest, High Vest t High Vest HS.

Ref. H00301 Botella de 1.000 ml. **14,40 €**



Servicio de primera

Cada día tu satisfacción es nuestro objetivo. Si deseas realizar un pedido o necesitas información adicional, puedes llamarnos a nuestro teléfono gratuito. También, si lo deseas, puedes consultar la sección Preguntas Frecuentes de la web Proclinic y encontrarás respuesta a muchas cuestiones.

Teléfono de atención al cliente **900 800 880**
¡Somos todo oídos!

Revestimientos para prótesis fija



Ref. H00367

Ref. H00371

DEGUEST IMPULS POLVO REVESTIMIENTO PARA PRÓTESIS FIJA

Marca: Degudent
Características: Caja de 100 bolsas de 60 g. c/u.

Ref. H00367 **99,77 €**

DEGUEST CF POLVO REVESTIMIENTO PARA PRÓTESIS FIJA

Marca: Degudent
Características: Caja de 100 bolsas de 60 g. c/u.

Ref. H00371 **96,56 €**

Revestimiento para un precalentamiento rápido y lento a base de fosfato exento de grafito para colar todas las aleaciones nobles, CrNi y CrCo. Para fija. Según el procedimiento de precalentamiento, se prepara con el líquido especial o bien con el líquido Deguest.

Revestimientos para prótesis fija



DEGUVEST GF

Marca: Degudent
 Características: Revestimiento en base a fosfatos para el colado de precisión de las aleaciones dentales. Líquido de mezcla Deguvest líquido H00379.

Ref. H00360 Caja de 50 bolsas de 150 g. **60,77 €**

Revestimientos para prótesis fija



DEGUVEST IMPACT

Marca: Degudent
 Características: Revestimiento para calentamiento rápido o normal, libre de carbono. Para insertar con cilindro plástico o metálico. Superficies de colado lisas. Control total de la expansión con el líquido de mezcla especial.

Ref. H00362 Caja de 50 bolsas de 150 g. **40,48 €**

Revestimientos para prótesis fija



LÍQUIDO ESPECIAL PARA REVESTIMIENTO DEGUVEST IMPULS

Marca: Degudent
 Características: Frasco con 1.350 ml. Especial para Deguvest Impuls, para el procedimiento de precalentamiento rápido.

Ref. H00363 **29,24 €**

Revestimientos para prótesis fija



LÍQUIDO DEGUVEST PARA REVESTIMIENTO DEGUVEST IMPULS Y CF

Marca: Degudent
 Características: Frasco con 1.350 ml. Líquido deguvest para Deguvest Impuls y Deguvest CF.

Ref. H00379 **29,24 €**

Revestimientos para prótesis fija



FUJIVEST II

Marca: GC
 Ref. H00460 Polvo 10 kg. (4 bolsas x 2,5 kg.) **211,69 €**
 Ref. H00454 Polvo 10 kg. (100 bolsas x 60 g.) **165,87 €**
 Ref. H00458 Polvo 6 kg. (40 bolsas x 150 g.) **152,06 €**

FUJIVEST II LÍQUIDO

Características: Líquido expansor, para revestimiento Fujivest II.
 Ref. H00464 Low Expansion. Botella x 900 ml. **28,71 €**
 Ref. H00462 Botella x 900 ml. **28,71 €**

Revestimiento sin grafito para el colado de coronas y puentes de precisión. Válido para todas aleaciones dentales incluidas las de Cr-Co y Cr-Ni. Calentamiento rápido ó convencional.

Revestimientos para prótesis fija



FUJIVEST PLATINUM

Marca: GC
 Ref. H00468 Polvo 6 kg. (100 bolsas x 60 g.) **158,00 €**
 Ref. H00470 Polvo 6 kg. (40 bolsas x 150 g.) **132,46 €**
 Ref. H00474 Botella x 900 ml. **26,77 €**

La solución exacta para las demandas de alta calidad: Alto grado de precisión, de máxima calidad constante. Ofrece la expansión y ajustes necesarios todas las veces incluso en trabajos de implantes de supraestructuras y puentes de larga envergadura. Superficies de colados extremadamente lisas. Calentamiento rápido ó convencional.

Revestimientos para prótesis fija



FUJIVEST PREMIUM

Marca: GC

Ref. H00480 Polvo 6 kg. (40 bolsas x 150 g.) **112,20 €**

FUJIVEST PREMIUM LÍQUIDO EXPANSOR

Características: Para revestimiento Fujivest Premium.

Ref. H00484 Líquido 900 ml. **27,31 €**

Revestimiento fosfatado sin carbono, para coronas y puentes adecuado para aleaciones no preciosas. Calentamiento rápido ó convencional.

Revestimientos para prótesis fija



FUJIVEST SUPER

Marca: GC

Ref. H00446 Polvo 6 kg. (40 bolsas x 150 g.) **139,19 €**

FUJIVEST SUPER LÍQUIDO

Características: Líquido para revestimiento Fujivest Super.

Ref. H00450 Líquido 900 ml. **28,09 €**

Ref. H00452 HIGH EXPAN líquido 900 ml. **28,09 €**

Revestimiento a base de fosfato sin carbono para colados de precisión de aleaciones preciosas, semipreciosas y de paladio, especialmente indicado para colados complejos de implantes. Calentamiento rápido ó convencional.

Revestimientos para prótesis fija



STELLAVEST

Marca: GC

Ref. H00442 Polvo 4,5 kg. (30 bolsas x 150 g.) **85,08 €**

Ref. H00436 Polvo 3 bolsas x 2 kg. **87,08 €**

STELLAVEST LÍQUIDO

Características: Líquido para revestimiento Stellavest.

Ref. H00438 Líquido 900 ml. **26,05 €**

Revestimiento adecuado para usar con aleaciones no preciosas. Calentamiento rápido.

Revestimientos para prótesis fija



HERAVEST SPEED REVESTIMIENTO PARA PRÓTESIS FIJA

Marca: Heraeus Kulzer

Ref. H00387 Caja de 5,6 Kg. (35 bolsas x 160 g.) **101,15 €**

Heravest Speed es un revestimiento de precisión libre de grafito, a base de fosfato, para usar con precalentamiento rápido para todo tipo de trabajos de coronas y puentes.

Revestimientos para prótesis fija

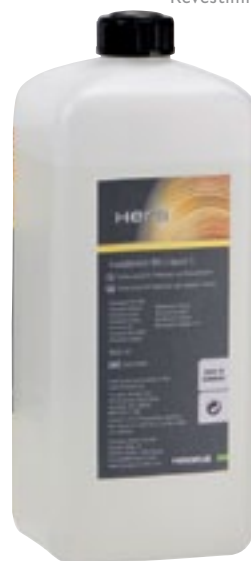

LIQUIDO REVESTIMIENTO BS

Marca: Heraeus Kulzer

Características: Botella de 900 ml.

Ref. H00389 **23,95 €**

Heravest Speed es un líquido para revestimientos Heraeus Kulzer (Heravest Press, Heravest Speed, etc.)

Revestimientos para prótesis fija



MOLDAVEST EXACT

Marca: Heraeus Kulzer

Características: Polvo 5,6 kg. (35 bolsas x 160 g.)

Ref. H00847 **100,91 €**

Revestimiento sin grafito de precisión, para coronas y puentes metales no preciosos.

Revestimientos para prótesis fija



CERAMVEST HI-SPEED KIT P&L

Marca: Protechno
 Características: 8 bolsas x 1500 g. (12 Kg. + 3 botellas x 1000 ml. Líquido Expansor B.)

Ref. H00319 **150,00 €**

Revestimiento fosfático para coronas y puentes. Técnica de calentamiento directo.

Revestimientos para prótesis fija



CERAMVEST HI-SPEED POLVO

Marca: Protechno
 Características: 28 x 150 g. (4,2 Kg.).

Ref. H00317 **45,50 €**

Revestimiento fosfático para coronas y puentes. Técnica de calentamiento directo.

Revestimientos para prótesis fija



CERAMVEST-B LÍQUIDO EXPANSOR UNIVERSAL

Marca: Protechno
 Características: Botella de 1000 ml.

Ref. H00325 **18,25 €**

Líquido expansor para ceramvest Hi-Speed y Calibra-Press de Protechno. Color verde.

Revestimientos para prótesis fija



CERAMVEST KIT P&L

Marca: Protechno
 Características: 6 bolsas x 2.000 g. (12 Kg.) + 3 botellas x 1000 ml. Líquido Expansor.

Ref. H00313 **139,00 €**

Revestimiento ultra fino a base de fosfatos sin grafito, para aleaciones de coronas y puentes. Calentamiento convencional.

Revestimientos para prótesis fija



CERAMVEST POLVO

Marca: Protechno
 Características: 30 x 150 g. (4,5 Kg.)

Ref. H00311 **45,50 €**

Revestimiento ultra fino a base de fosfatos sin grafito, para aleaciones de coronas y puentes. Calentamiento convencional.

Revestimientos para prótesis fija



CERAMVEST LÍQUIDO EXPANSOR UNIVERSAL

Marca: Protechno
 Ref. H00323 Botella de 1000 ml. **18,25 €**
 Ref. H00279 Garrafa de 5 litros **68,60 €**

Líquido expansor universal para Ceramvest, Calibra-Express, Acuaves-Rapid, Acuavest y Calibra-M de Protechno.

Revestimientos para prótesis fija



MAGIC VEST II

Marca: Techim Group S.R.L.
Características: Polvo 4,5 kg. (50 bolsas x 90 g.)

Ref. H102651 **50,65 €**

MAGIC VEST LIQUIDO REVESTIMIENTO

Características: Líquido 1 Litro.

Ref. H100461 **14,05 €**

Revestimientos para prótesis fija



**VENTURA HIGH VEST H.S. -HIGH SPEED
REVESTIMIENTO PARA PRÓTESIS FIJA**

Marca: Ventura
Ref. H00357 Bolsas predosificadas 4 Kg.
Cajas de 25 x 160 g.
+ 1000 ml. líquido expansor. **54,80 €**

**VENTURA CROMCOVEST LÍQUIDO
EXPANSOR**

Características: Líquido expansor para Chromcovest,
High Vest t High Vest HS.

Ref. H00301 Botella de 1.000 ml. **14,40 €**

Revestimiento de fosfato para todas las aleaciones de prótesis fija. Exento de grafito. Calentamiento rápido.

Revestimientos para prótesis fija



VENTURA HIGH VEST S.F.-SUPERFINE

Marca: Ventura
Características: Bolsas predosificadas 4 Kg. +1 litro.
Caja de 25 x 160 g.
+ 1000 ml. líquido expansor.

Ref. H00355 **52,60 €**

Revestimiento fosfatado universal, para todas las aleaciones de prótesis fija. Polvo muy fino. Colados con superficies muy lisas. Exento de grafito. Calentamiento Convencional.

Revestimientos para prótesis fija



REVESTIMIENTO HINTRIVEST KB

Marca: Ernst Hirnisch
Características: 32 bolsas de 160 g. (5 kg.).

Ref. H00336 **67,80 €**

LIQUIDO EXPANSOR PARA HINTRIVEST

Características: 1000 ml.

Ref. H00337 **14,40 €**

Revestimiento de precisión a base de fosfato, exento de grafito, con múltiples posibilidades de uso y unas propiedades excepcionales. Para el colado rápido ó convencional. Indicado para la técnica de coronas y puentes, esqueléticos, trabajos combinados y cerámica inyectada.

Revestimientos para prótesis fija



BELLAVEST SH

Marca: Bego
Características: Revestimiento en base fosfato para colados de precisión para calentamiento rápido o convencional para coronas y puentes, también de cerámica inyectada o sobreinyectada. Para utilizar con líquido Begosol HE.

Ref. H00350 12,8 kilos (80 bolsas x 160 g.) **180,44 €**

Ref. H00351 4,8 kilos (30 bolsas x 160 g.) **83,38 €**

Revestimientos para prótesis fija



BEGOSOL HE

Marca: Bego
 Características: Líquido de mezcla para revestimiento Bellavest SH.

Ref. H00352 1 Litro **20,59 €**
 Ref. H00353 5 Litros **79,24 €**

Revestimientos para prótesis fija



BELLAVEST T

Marca: Bego
 Características: Revestimiento para colados de precisión para la técnica de coronas y puentes, para aleaciones preciosas y no preciosas. Para utilizar con líquido BegoSol.

Ref. H00335 12,8 kilos (80 bolsas x 160 g.) **153,53 €**
 Ref. H00331 4,8 kilos (30 bolsas x 160 g.) **72,34 €**

Revestimientos para prótesis fija



BEGOSOL

Marca: Bego
 Características: Líquido de mezcla para revestimiento Bellavest.

Ref. H00264 5 Litros **79,24 €**
 Ref. H00289 1 Litro **20,59 €**

Revestimientos para soldar



DEGUEST L REVESTIMIENTO PARA SOLDAR

Marca: Degudent
 Características: Envase de 2 Kg.

Ref. H00485 **22,75 €**

Revestimiento de precisión para soldar, con valores de expansión determinados. Se puede moldear y cortar sin problemas, a pesar de su alta resistencia refractaria.

Revestimientos para soldar



BELLATHERM

Marca: Bego
 Características: Revestimiento para soldaduras cohesionado con fosfato.

Ref. H04416 4,5 kilos **43,59 €**

Es dimensionalmente estable, tixotrópico y adecuado para soldadura de alta temperatura. Bellatherm forma bordes especialmente duros, permite un ajuste óptimo y puede ser limpiado del objeto soldado bajo el chorro de agua.

Revestimiento para soldar



TECHNOVEST-SOLDER REVESTIMIENTO PARA SOLDAR

Marca: Protechno
 Características: 5 Kg. (2 x 2,5 Kg.)
 Revestimiento para soldar.

Ref. H00481 **25,00 €**

Revestimientos para cerámicas inyectadas



IPS-E.MAX PRESSVEST SPEED POLVO

Marca: Ivoclar Vivadent

Ref. H00467 Polvo 2,5 Kg. **112,50 €**
Ref. H00469 Polvo 5 Kg. **199,50 €**

IPS-E.MAX PRESSVEST SPEED LÍQUIDO

Ref. H00471 Líquido 0,5 Litros. **21,75 €**
Ref. H00473 Líquido 1 Litro. **39,00 €**

Revestimiento en base a fosfato para el calentamiento rápido. Puede utilizarse con IPS e.max Press, IPS e.max ZirPress, IPS Empress 2, IPS Empress Cosmo en los hornos de Ivoclar EP 500, EP600, EP600 Combi, EP3000 y EP5000. Ips PressVest Speed no puede ser utilizado para la realización de estructuras metálicas ni la Técnica de capas Empress debido a sus altas temperaturas.

Revestimientos para cerámicas inyectadas



IPS-E.MAX PRESSVEST POLVO

Marca: Ivoclar Vivadent

Ref. H00457 Polvo 2,5 Kg. **112,50 €**
Ref. H00459 Polvo 5 Kg. **199,50 €**

IPS-E.MAX PRESSVEST LÍQUIDO

Ref. H00461 Líquido 0,5 Litros. **21,75 €**
Ref. H00463 Líquido 1 Litro. **39,00 €**

Revestimiento en base a fosfato para el calentamiento convencional. Puede utilizarse con IPS e.max Press, IPS e.max ZirPress, IPS Empress Esthetic, IPS Empress Cosmo en los hornos de Ivoclar EP 500, EP600, EP600 Combi, EP3000 y EP5000. Ips PressVest no puede ser utilizado para la realización de estructuras metálicas ni la Técnica de capas Empress debido a sus altas temperaturas.

Revestimientos para cerámicas inyectadas



IPS-EMPRESS ESTHETIC REVESTIMIENTO SPEED

Marca: Ivoclar Vivadent

Ref. H00451 Polvo 2,5 Kg. **114,50 €**
Ref. H00453 Líquido 0,5 litros. **22,10 €**

Revestimiento en base a fosfato para el calentamiento rápido, desarrollado especialmente para las pastillas IPS-Empress Esthetic (Técnica de maquillaje). Proporciona resultados exactos con una superficie lisa.

Revestimientos para cerámicas inyectadas



CALIBRA-PRESS POLVO REVESTIMIENTO PARA CERÁMICAS SIN METAL

Marca: Protechno

Ref. H00421 5 Kg. (50 x 100 g.) **122,00 €**
Ref. H00434 5 Kg. (25 x 200 g.) **89,00 €**

Revestimiento especial para cerámica prensada (inyectada). Técnica de calentamiento directo o normal. Se mezcla con líquido Expansor B.

Revestimientos para carillas



COSMOTECH VEST

Marca: GC

Ref. H44067 30 x 33 g. (990 g.) **77,52 €**
Ref. H44068 200 ml. De Líquido. **30,13 €**

Material refractario fosfatado para resatauraciones de cerámica pura como carillas, incrustaciones y onlays.

Revestimientos para prótesis fija, revestimiento para soldar, revestimientos para cerámicas inyectadas, revestimientos para carillas



PEANA PARA REVESTIR

Marca: Degudent
 Características: Peana de goma dura para zocalar patrones de cera y conformar embudos de colado óptimos en el revestimiento. Disponibles en los tamaños 1x 9x para todos los aparatos para colar DeguDent.

Ref. H04147	1 unidad E 1x.	13,00 €
Ref. H04149	1 unidad E 3x.	14,08 €
Ref. H04151	1 unidad E 6x.	22,75 €
Ref. H04153	1 unidad E 9x.	26,00 €

Cilindros para prótesis fija



PEANA UNIVERSAL PARA REVESTIR

Marca: Degudent
 Características: 1 Unidad. Peana para todos los tamaños de mufa y todos los aparatos para colar DeguDent, exceptuando el Prestomat compact.

Ref. H04157 **10,83 €**

Cilindros para prótesis fija



CILINDRO PARA COLAR

Marca: Degudent
 Características: Duraderos cilindros para colar, fabricados en acero inoxidable, para la elaboración de moldes de revestimiento. Cuatro tamaños diferentes para todos los aparatos para colar.

Ref. H04161	1 unidad tamaño 1x.	7,58 €
Ref. H04163	1 unidad tamaño 3x.	7,58 €
Ref. H04165	1 unidad tamaño 6x.	8,67 €
Ref. H04167	1 unidad tamaño 9x.	9,75 €

Cilindros para prótesis fija



CONO PARA CILINDROS

Marca: Mestra
 Características: Unidad. Fabricados en goma.

Ref. H04019	Universal	7,85 €
Ref. H04021	30 mm	3,13 €
Ref. H04023	40 mm	3,57 €
Ref. H04025	50 mm	4,43 €
Ref. H04027	60 mm	5,21 €
Ref. H04029	70 mm	6,12 €
Ref. H04031	80 mm	6,69 €

Cilindros para prótesis fija

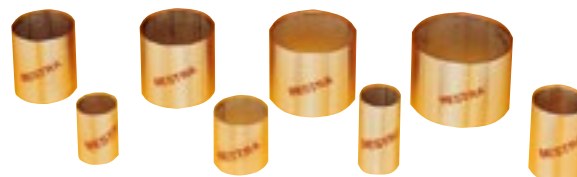

CILINDRO DE ACERO INOXIDABLE PARA COLADOS

Marca: Mestra
 Características: Unidad

Ref. H04001	Diámetro 30 x 60 mm	5,99 €
Ref. H04003	Diámetro 40 x 60 mm	8,07 €
Ref. H04005	Diámetro 50 x 60 mm	9,89 €
Ref. H04007	Diámetro 60 x 60 mm	10,99 €
Ref. H04009	Diámetro 70 x 60 mm	12,69 €
Ref. H04011	Diámetro 80 x 60 mm	13,99 €

Cilindros para prótesis fija

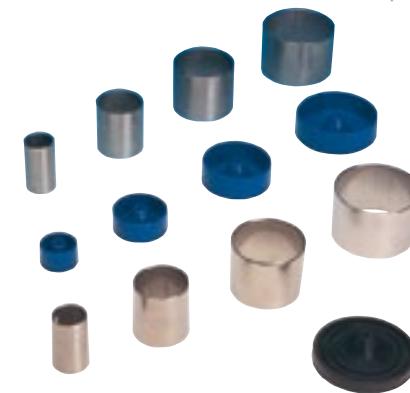

CILINDRO METÁLICO Y BASE

Marca: Protechno
 Características: Cilindros de acero inoxidable. espesor 1,5 mm

Ref. H04119	1 CILINDRO 1X = Ø 30 mm.	4,30 €
Ref. H04121	1 CILINDRO 3X = Ø 48 mm.	6,70 €
Ref. H04123	1 CILINDRO 6X = Ø 65 mm.	7,00 €
Ref. H04125	1 CILINDRO 9X = Ø 80 mm.	7,50 €
Ref. H04127	1 BASE 1X = Ø 30 mm.	3,10 €
Ref. H04129	1 BASE 3X = Ø 48 mm.	3,10 €
Ref. H04131	1 BASE 6X = Ø 65 mm.	5,00 €
Ref. H04133	1 BASE 9X = Ø 80 mm.	5,00 €
Ref. H04135	1 BASE UNIVERSAL.	7,20 €

Cilindros para prótesis fija



CILINDRO PLÁSTICO PARA PRÓTESIS FIJA

Marca:	Mestra	
Características:	Unidad	
Ref. H04035	Pequeño. 36 x 56 mm (1x)	6,76 €
Ref. H04037	Mediano. 55 x 60 mm (3x)	7,92 €
Ref. H04039	Grande. 65 x 60 mm (6x)	9,69 €
Ref. H04059	Pequeño. 36 x 56 mm (1x)	9,77 €
Ref. H04061	Mediano. 55 x 60 mm (3x)	10,51 €
Ref. H04063	Grande. 65 x 60 mm (6x)	11,34 €

Cilindros



RING-O-EXPAND TIPO A

Marca:	Protechno	
Características:	Cilindros de silicona para colados sin anillo en la técnica de expansión libre para prótesis fija.	
Ref. H04081	1 cilindro 1x	13,20 €
Ref. H04083	1 cilindro 3x	13,20 €
Ref. H04085	1 cilindro 6x	13,20 €
Ref. H04087	1 base 1x	10,15 €
Ref. H04089	1 base 3x	10,15 €
Ref. H04091	1 base 6x	10,15 €

Cilindros



TIRA FORMADORA CILINDROS RIZADA

Marca:	Ernst Hirsch	
Características:	El área de superficie externa del molde de revestimiento se incrementa considerablemente debido al efecto ondulado del material del anillo. Esto aumenta la cantidad de calor absorbido durante el calentamiento. El diámetro del molde no es mayor que la del modelo duplicado. Esto ahorra la inversión y el espacio dentro del horno.	
Ref. H00339	25 m.	49,70 €

Cilindros para cerámica injectada



EMPRESS SISTEMA CILINDRO

Marca:	Ivoclar Vivadent	
Características:	3 bases de cilindro y 3 tapas.	
Ref. H99469	100 g.	31,60 €
Ref. H99470	200 g.	31,60 €

Cilindros para cerámica injectada

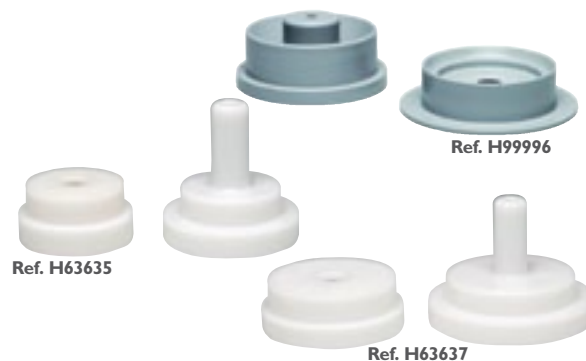

IPS E.MAX SISTEMA DE CILINDROS-ACCESORIO

Marca:	Ivoclar Vivadent	
Características:	Cilindros de Silicona permiten una libre expansión y una larga duración.	
Ref. H63635	3 bases y 3 tapas para cilindro de 100 g.	31,60 €
Ref. H63637	3 bases y 3 tapas para cilindro de 200 g.	31,60 €
Ref. H99996	3 bases y 3 tapas para cilindro de 300 g.	42,00 €

Sistema de cilindros utilizado para colocar los jitos y la restauración modelada. Su base ha sido ensanchada para que los cilindros de silicona puedan ajustarse. Cerámica de estratificación de baja fusión (750 °C) en base a nanofluorapatita para estructuras de disilicato de litio y óxido de circonio. - Los cristales de apatita con tamaños nanométricos consiguen una combinación única de translucidez, brillo y opalescencia. - Adecuada para la fabricación de veneers. - En colorido A-D, Chromascop y Bleach.

Cilindros para cerámica injectada



IPS EMPRES / IPS E.MAX PRESS CILINDRO DE SILICONA

Marca:	Ivoclar Vivadent	
Características:	Cilindros de Silicona permiten una libre expansión y una larga duración.	
Ref. H63990	Cilindro de 100 g.	33,15 €
Ref. H63991	Cilindro de 200 g.	34,35 €
Ref. H99998	Cilindro de 300 g.	42,00 €

Cilindros de Silicona permiten una libre expansión y una larga duración

Cilindros para cerámica inyectada



IPS E.MAX SISTEMA CILINDROS 300 GR. KIT INTRO

Marca: Ivoclar Vivadent
 Características: Kit sistema cilindro de 300 g. para cerámica inyectada.

Ref. H99997 Solo Cilindro 300 g. y Bases **283,00 €**

Para la inyección de IPS e.max Zirpress y IPS InLine POM. Contenido del kit: 1 base de cilindro de 300 g., 1 tapa de cilindro de 300 g., 1 cilindro de silicona de 300 g., 1 One-Way-Plunger 300 g. (28mm), 10 IPS Ingot Tongs, 1 IPS Sprue Guide 300 g.

Cilindros para cerámica inyectada



ARO DE GOMA

Marca: Degudent
 Características: 1 unidad.

Ref. H04171 Para mufla de 100 g. **9,64 €**
 Ref. H04173 Para mufla de 200 g. **9,64 €**

Cilindros para cerámica inyectada



MOLDE PARA CILINDROS

Marca: Degudent
 Características: 1 Zocalador; 1 anillo distanciador.

Ref. H04177 Para mufla de 100 g. **20,15 €**
 Ref. H04179 Para mufla de 200 g. **20,15 €**

Cilindros para esqueléticos

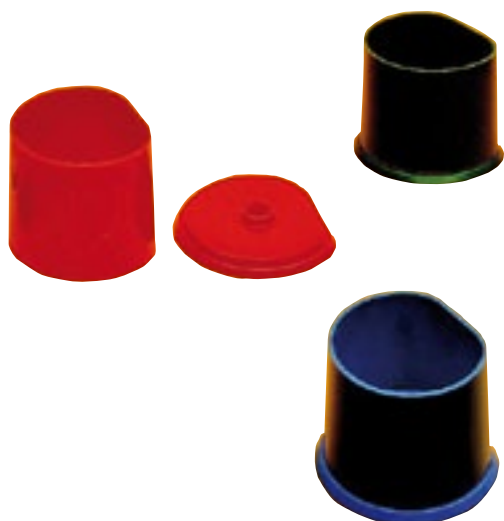

CILINDRO PLÁSTICO PARA ESQUELÉTICOS

Marca: Mestra
 Características: Unidad

Ref. H04043 Pequeño. 80 x 65 mm **9,10 €**
 Ref. H04045 Mediano. 90 x 80 mm **10,24 €**

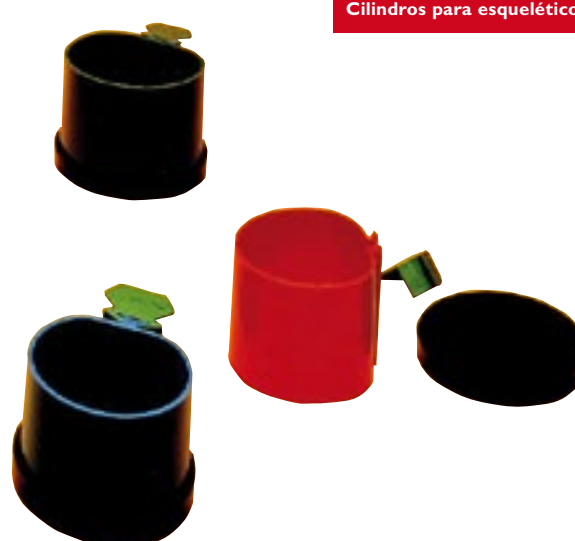

CILINDRO PLÁSTICO PARA ESQUELÉTICOS ARO ABIERTO

Características: Unidad

Ref. H04051 Pequeño. 80 x 65 mm **13,58 €**
 Ref. H04053 Mediano. 90 x 80 mm **14,35 €**
 Ref. H04055 Grande. 100 x 80 mm **16,51 €**

Cilindros para esqueléticos



CILINDRO DE SILICONA PARA ESQUELÉTICOS CON BASE DE GOMA SEMIOVAL

Marca: Mestra
 Características: Unidad

Ref. H04067 80 x 65 mm. Pequeño **14,47 €**
 Ref. H04069 90 x 80 mm. Mediano **15,90 €**

Cilindros para esqueléticos

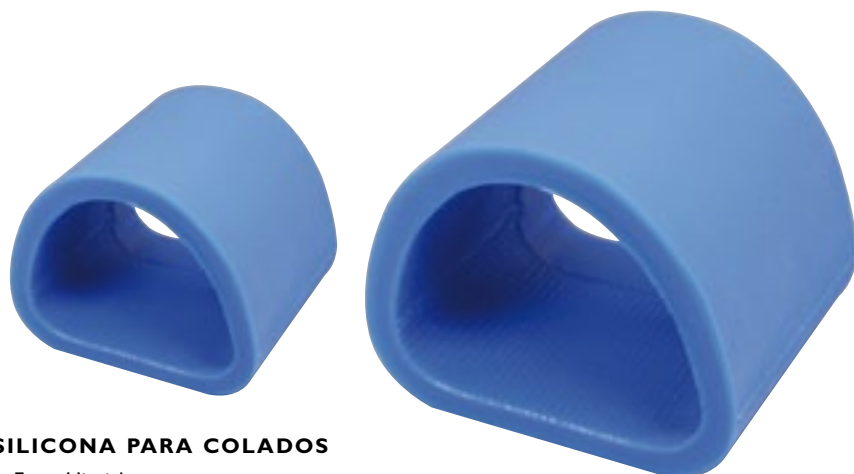

ANILLOS DE SILICONA PARA COLADOS

Marca: Ernst Hinrichs

Características: Anillo de silicona para el revestido directo y económico con el zócalo en forma de modelo.

La superficie se aumenta mediante una estructura interior con ranuras longitudinales. La expansión de fraguado no queda limitada, con lo cual se logra un ajuste optimizado del objeto colado.

Ref. H00238	Tamaño Nº 1	19,20 €
Ref. H00240	Tamaño Nº 2	21,35 €
Ref. H00242	Tamaño Nº 3	23,70 €
Ref. H00244	Zócalo sin embudo Tamaño Nº 1	5,90 €
Ref. H00248	Zócalo sin embudo Tamaño Nº 2	5,90 €
Ref. H00250	Zócalo sin embudo Tamaño Nº 3	5,90 €

99,11%
LO TIENES TODO

Disponibilidad inmediata

Contamos con una disponibilidad de producto del 99,11%. Lo tienes todo.

Y si no localizas algún producto en nuestro catálogo, no te preocupes, puedes solicitar nuestro Servicio de pedidos especiales, donde haremos todo lo posible por encontrar el producto que necesitas (este servicio especial no admite devoluciones).

Cilindros para esqueléticos

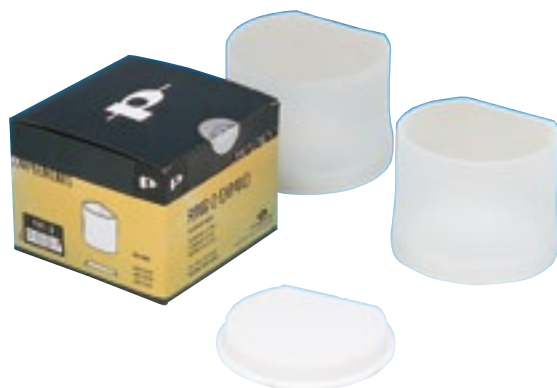

RING-O-EXPAND TIPO B

Marca: Protechno

Características: Para prótesis removible. Base plana.

Ref. H04095	1 cilindro Nº 2	15,80 €
Ref. H04097	1 cilindro Nº 3	15,80 €
Ref. H04099	1 base Nº 2	3,17 €
Ref. H04101	1 base Nº 3	3,17 €

Conos de colado



CONOS DE POLIETILENO

Marca: Mestra

Características: 100 unidades de polietileno inyectado. Calcinación sin residuos.

Ref. H04250	100 uds.	27,99 €
Ref. H04252	10 uds. Con bebedero en tubo de acero inoxidable.	34,04 €

Conos de colado



CONO DE COLADO

Marca: Protechno

Características: 6 Unidades.

Cono formador para duplicados.

Ref. H04262		35,00 €
--------------------	--	----------------

Tiras de kaolín



FLASK LINER PARA FORRAR CILINDROS

Marca: Kerr
 Características: Tira para forrar cilindros libre de amianto.

Ref. H12459 21 m. x 47 mm. de ancho **44,30 €**

Tiras de kaolín



FIBERRING FORRADO REFRACTORIO

Marca: Renfert
 Características: Forrado refractario, libre de asbesto, para anillos de colado como reserva de expansión. Para evitar la formación de fisuras en el material de revestimiento.

Ref. H04475 Fiberring 1,0 mm. **18,40 €**
 Rollo aprox. 12 m. Anchura 50 mm.

Tiras de kaolín



TIRA DE FIBRA DEGUVEST

Marca: Degudent
 Características: Tira de base cerámica, exenta de amianto, para forrar mufas de colado, particularmente indicada para revestimientos de base yeso y para el precalentamiento rápido.

Ref. H04491 Rollo de 25 m. (1 mm x 50 mm). **24,91 €**

15 días

Preparamos tu pedido con el máximo cuidado

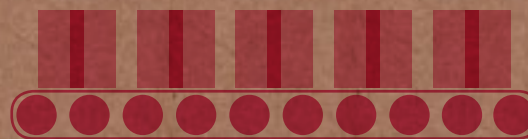

Tienes 15 días para cambiar de opinión

¿No estás satisfecho con un producto? No pasa nada, nosotros te lo cambiamos. Cualquier entrega puede ser devuelta en un plazo de 15 días laborables. Puedes solicitarlo cómodamente on-line, en la sección "Devoluciones" del apartado "Mi cuenta" o bien llamando a nuestro servicio de Atención al Cliente y tramitaremos tu devolución lo más rápido posible.

Preparamos tu pedido con el máximo cuidado.

Con más de 615.000 paquetes preparados el pasado año, en el almacén automatizado de Proclínic seguimos tratando los productos con el máximo rigor, garantizando la verificación de cada uno de ellos y su correcta protección para la expedición.

Entrega rápida y segura.

Proclínic organiza los envíos en colaboración con los mejores servicios de transporte, esto asegura que tus productos sean recibidos con rapidez, seguridad y a tiempo. Este año incorporamos en nuestra web en la sección de Mi cuenta, en el apartado Pedidos realizados el estado de tu pedido, desde el momento de la compra hasta la entrega. Si el pedido supera los 110 €, ¡te lo mandamos GRATIS! Si tienes dudas o incidencias, ponte en contacto con nosotros y ¡resolveremos tus preguntas!.

¿Cómo comprar online?

Todo son ventajas al comprar a través de la web de Proclínic

Tú otra forma de comprar

- Nueva web actualizada
- Motor de búsqueda rápido y completo
- Compra en cualquier momento. 24 horas y 365 días al año.
- Máxima comodidad de compra.
- Administración de cuenta
- Seguimiento de mis pedidos al instante.
- Promociones especiales
- 5% de descuento extra por comprar en la web
- Miles de ofertas diarias
- Descarga online del Eco-catálogo y las ofertas vigentes.
- Devoluciones online
- Compra rápida de productos
- Más de 39.400 productos actualizados a diario.
- Suscripción directa a la Newsletter Proclínic
- Sistema de pago seguro



Abierta 24h los 365 días del año.
¡Realiza tu compra y consigue un 5% dto.extra!
www.proclinic.es

Tiras de kaolín



TIRA PARA FORRAR CILINDROS

Marca: Degudent
 Características: Caja de 200 tiras. Forro universal para cilindros, exento de amianto, precortado en cuatro tamaños, para forrar las cilindros de colado DeguDent antes de revestir, aptas para el precalentamiento convencional y para asegurar la expansión del revestimiento.

Ref. H04495	Para Cilindro tamaño 1x	14,08 €
Ref. H04497	Para Cilindro tamaño 3x	18,41 €
Ref. H04499	Para Cilindro tamaño 6x	20,58 €
Ref. H04501	Para Cilindro tamaño 9x	22,75 €

Crisoles



CRISOL DE ÓXIDO DE SILICIO

Marca: Mestra
 Características: Unidad

Ref. H04281	Tipo Kerr Largo. N°4.	16,01 €
Ref. H04283	Tipo Manfredi. N°5.	16,01 €
Ref. H04285	Tipo Degussa. N°6.	16,01 €
Ref. H04287	Tipo Kerr. N°7.	16,01 €
Ref. H04277	Tipo Kerr"E".	16,01 €
Ref. H04301	Tipo Bego Formax	11,16 €
Ref. H04303	Tipo Manfredi C 35	11,16 €
Ref. H04305	Tipo Galloni	11,16 €
Ref. H04307	Tipo Galloni-II	11,16 €
Ref. H04309	Tipo Manfredi C 15	11,16 €
Ref. H04311	Tipo Ducatron	11,16 €
Ref. H04317	Tipo Ducatron SR 3	11,16 €
Ref. H04319	Tipo Ducatron SR3 Pico Largo	11,16 €
Ref. H04321	Tipo Nautilus	15,13 €

Crisoles



CRISOL REFRACTARIO

Marca: Mestra
 Características: Unidad.
 Ref. H100391 Tipo Kerr **7,70 €**

Crisoles

precio rebajado



CILINDRO DE CARBONO / VIDRIO PARA CRISOL NAUTILUS

Marca: Bego
 Características: Cilindro para fundir las aleaciones de metales nobles, incluidas las aleaciones con alto contenido en paladio.

Ref. H03563	Caja x 4 cilindros	190,33 €
-------------	--------------------	-----------------

Crisoles

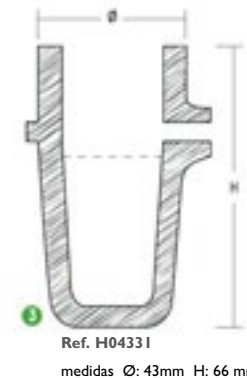
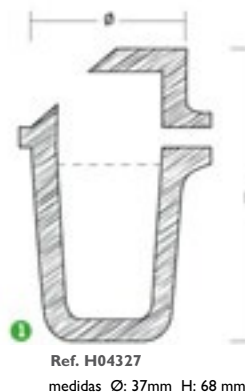

CRISOLES CERÁMICOS PARA INDUCCIÓN

Marca: Protechno
 Características: Crisoles cerámicos para centrifugas de inducción.

Ref. H04327	Galloni, Fusus, modular 3. 15 Unidades.	116,00 €
Ref. H04329	Krupp globucast, Galloni futurcast. 10 Unidades.	142,50 €
Ref. H04331	Ducatron, Electrodensa. 15 Unidades.	205,00 €

Crisoles

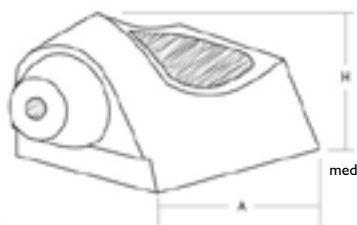

medidas A: 74 mm H: 48 mm



CRISOLES CERÁMICOS PARA SOPLETE

Marca: Protechno
Características: 6 Unidades. Crisoles cerámicos para centrifugas. Para soplete.

Ref. H04335 Universal Degussa, Mestra G3 **45,00 €**

Crisoles



CRISOL PARA MINICAST

Marca: Ugin
Características: 5 unidades

Ref. H01054 Caja x 6 crisoles **44,20 €**

Crisoles



CRISOL CERÁMICO PARA FORNAX

Marca: Bego
Características: Crisol cerámico para Fornax con nuevo diseño, resistente a las altas temperaturas permite conseguir una estructura homogénea del material. La superficie interior del crisol cerámico, excepcionalmente lisa, favorece la salida del material fundido. La gran resistencia a los cambios térmicos del nuevo material garantiza la larga vida útil.

Ref. H100134 Caja x 6 crisoles **143,64 €**

Crisoles



CRISOL PARA FUNDOR T

Marca: Bego
Características: Crisol cerámico para la fundición con llama para aleaciones del colado sobre modelos y aleaciones no preciosas, para Fundor, Fundor T, Castor y Pflux con brazo de dos articulaciones.

Ref. H100136 Caja x 6 crisoles **160,89 €**

Crisoles



LOLIPOT PROTECTOR PARA CRISOLES

Marca: Bego
Características: Prolonga la vida útil del crisol de colado y reduce los residuos del colado en el crisol. 100ml.

Ref. H00354 **41,98 €**

Accesorios de colado



SOLUCIÓN DECAPANTE CERAMEX

Marca: Renfert
Características: 1 litro.

Ref. H64893 **42,40 €**

Para la eliminación de recubrimientos en cerámica, restos de material de revestimiento y óxidos de metal (excepto en titanio). Así como para el grabado en ácido de inlays y coronas de porcelana maciza previamente a su cementación (las zonas pulidas se deberán cubrir con cera).

Soldaduras y fundentes



SOLDADURA UNIVERSAL

Marca: PD
 Características: Sobre de 12 varillas. Combinación de aleaciones metálicas presentadas en varillas de 1 mm de diámetro por 15 cm. puede utilizarse con todo tipo de metal o aleación, con una temperatura de fusión no inferior a 600°C. indicada para trabajos de ortodoncia.

Ref. H04345 Oro **62,50 €**
 Ref. H04347 Plata **62,50 €**

Soldaduras y fundentes



SOLDADURA LV (UNIVERSAL AG)

Marca: Nobil-Metal
 Características: Indicada para soldar todo tipo de metales preciosos y no preciosos. Sobre de 12 g. en barras de 15cm. Color blanco. Composición: Ag 59%, Cu 16%, Zn 25%. Intervalo de fusión: 655-680 °C. Temperatura de fusión: 700°C Utilizable con las siguientes aleaciones: Au, Pd, Ni-Cr, Cr-Co.

Ref. H04427 **31,96 €**

Soldaduras y fundentes



SOLDADURA PARA ACERO INOXIDABLE

Marca: Leone
 Características: Confección 10 g. Punto de fusión 750°C

Ref. H04357 Diámetro 1 mm. **30,24 €**

Soldaduras y fundentes



SOLDADURA ORTODÓNTICA

Marca: Leone
 Características: Confección 10 g.
 Ref. H04359 En rollo. Diámetro 0,40 mm **35,28 €**
 Ref. H04361 En rollo. Diámetro 0,50 mm **35,28 €**

Soldaduras y fundentes



SOLDADURA PARA ALEACIONES NO PRECIOSAS

Marca: Ventura
 Características: Envase 5 g.
 Ref. H04373 CROMSOLDER es una **54,20 €**
 soldadura para aleaciones de níquel-cromo. Temperatura de fluidez 1.075 °C.

Ref. H04375 SOLDADURA Co-Cr es **39,40 €**
 una soldadura para esqueléticos. Temperatura de fluidez 1.075 °C.

Ref. H04377 SOLDADURA SOLDCAST es una **15,60 €**
 soldadura que funciona bien tanto con el ORCAST como con el ORCAST PLUS. Temperatura de fluidez 970 °C.

Soldaduras y fundentes



SOLDADURA VERA SOLDER

Marca: Aalbadent
Características: Sobre de 5 g.

Ref. H04431 Cr. Ni. **30,40 €**
Ref. H04433 PD. Cr. Co. **27,70 €**

Soldaduras y fundentes

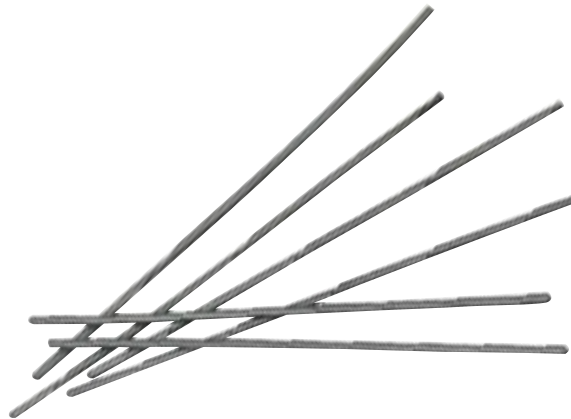

SOLDADURA WIRON

Marca: Bego
Características: Varillas para soldar utilizables con todas las aleaciones de cromo-níquel de Bego. Sobre con 6 varillas redondas.

Ref. H04407 **41,29 €**

Intervalo de fusión: 1020-1150°C. Temperatura de trabajo 1165°C.
Fundente recomendado Fluxsol.

Soldaduras y fundentes



SOLDADURA WIROBOND

Marca: Bego
Características: Varillas para soldar utilizables con todas las aleaciones de cromo-cobalto Wirobond. Sobre con 8 varillas triangulares.

Ref. H04409 **41,29 €**

Intervalo de fusión: 1100-1150°C. Temperatura de trabajo 1180°C.
Fundente recomendado Fluxsol.

Soldaduras y fundentes



SOLDADURA DE CROMO COBALTO

Marca: Bego
Características: Varillas para soldar utilizables con todas las aleaciones de cromo-cobalto para la técnica de esqueléticos. Sobre con 5 varillas semiredondas.

Ref. H04413 **27,60 €**

Intervalo de fusión: 1100-1150°C. Temperatura de trabajo 1180°C.
Fundente recomendado Fluxsol.

Soldaduras y fundentes

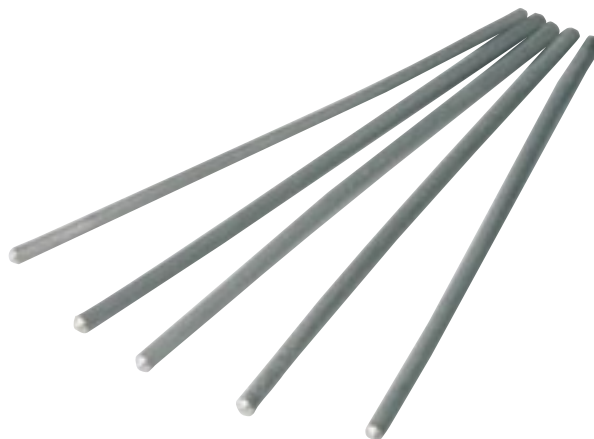

GIROSOLDER SOLDADURA PARA CROMO-COBALTO

Marca: Amann Girrbach
Características: Varillas para soldar utilizables con todas las aleaciones de cromo-cobalto para la técnica de esqueléticos. Sobre con 3,6 gramos.

Ref. H100843 **48,00 €**

Soldaduras y fundentes



SOLDADURA WITEX CROMO-COBALTO

Marca: Austenal
Características: Varillas para soldar utilizables con todas las aleaciones de cromo-cobalto para la técnica de esqueléticos. Sobre con 6 gramos y fundente.

Ref. H99088 **37,10 €**

Soldaduras y fundentes



HILO PARA SOLDADURA LÁSER BIOSIL

Marca: Degudent
 Características: 5 Hilos de 25 cm c/u. Hilo para soldadura láser sobre la aleación para esqueléticos Biosil I.

Ref. H04393 **48,74 €**

Soldaduras y fundentes

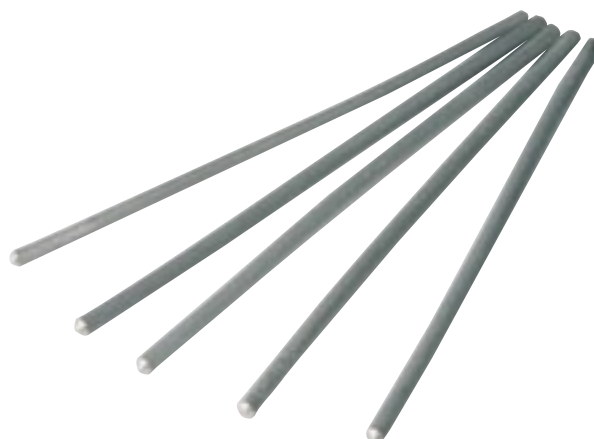

HILO SOLDADURA LASER CRO-COB AG

Marca: Amann Girrbach
 Características: 2 metros.

Ref. H100845 Hilo de 0,5 mm **61,00 €**
 Ref. H100846 Hilo de 0,35 mm **60,00 €**

Soldaduras y fundentes



Ref. H101501

HILO SOLDADURA LASER NI-CR

Marca: Kiero
 Características: Bobina 2 metros. Hilo para soldar con Phaser o Laser aleaciones de Níquel-Cromo.

Ref. H101500 Ø 0,25mm **48,90 €**
 Ref. H101501 Ø 0,40mm **48,90 €**

Soldaduras y fundentes



FLUXSOL FUNDENTE UNIVERSAL

Marca: Bego
 Características: Para la preparación inmediata de las soldaduras de metal precioso y aleaciones sin metal preciosos. Frasco de 80 g.,

Ref. H00366 **40,14 €**

Soldaduras y fundentes



BORAX FUNDENTE

Marca: Madespa
 Características: Envase 40 g. Anhidro en polvo, para fundir y/o soldar aleaciones preciosas y semipreciosas así como metales didácticos.

Ref. H04387 **9,30 €**

Soldaduras y fundentes



VERIFLUX POLVO FUNDENTE

Marca: Degudent
 Características: Envase dispensador con 90 g. de Veriflux (polvo). Polvo fundente de máxima pureza en el práctico envase dispensador; para todas las aleaciones preciosas. Evita eficazmente la oxidación del metal fundido durante el proceso de fusión.

Ref. H04391 **28,16 €**

Soldaduras y fundentes



OXYDON FUNDENTE

Marca: Degudent
Características: Envase de 50 ml. Fundente especial para evitar la formación de óxidos al soldar sobre aleaciones no preciosas.

Ref. H04395 **16,25 €**

Soldaduras y fundentes



ANOXAN FUNDENTE

Marca: Degudent
Características: Envase de 50 ml. Fundente en pasta para soldaduras sobre coronas y puentes. Apto para soldaduras con una temperatura de trabajo hasta aprox. 850 °C.

Ref. H04397 **16,25 €**

Soldaduras y fundentes



FUNDENTE DS I

Marca: Degudent
Características: Envase de 50 ml. Fundente en pasta para soldaduras sobre aleaciones preciosas para metal-cerámica, antes y después de la cocción cerámica. Especialmente indicado para soldaduras con una temperatura de trabajo por encima de 800 °C.

Ref. H04399 **14,08 €**

CONTEXT ANTI-FUNDENTE

Características: Envase de 50 ml. Anti-fundente en forma de pasta. Esta pasta de carbono evita que la soldadura llegue a zonas indeseadas, permitiendo así una soldadura precisa.

Ref. H04403 **17,33 €**

Termoaislantes



TERMOAISLANTE

Marca: Leone
Características: 235 ml. Pasta termoaislante para soldaduras.

Ref. H04441 **29,07 €**

Termoaislantes



PROTECTOR TÉRMICO EN CREMA HOT-STOP

Marca: Renfert
Características: 250 g.

Ref. H04447 **18,40 €**

Mesas de soldadura



ref. H04465

ref. H04461

PLATILLO GIRATORIO PARA SOLDAR

Marca: Mestra

Ref. H04461 **24,70 €**

MESA GIRATORIA PARA SOLDAR

Ref. H04465 **40,24 €**

Aleaciones, hilo de acero y material relacionado

Aleaciones para Esqueleticos

Aleaciones para prótesis fija Cromo Níquel

Aleaciones para prótesis fija Cromo Cobalto

Alambre para ganchos

Alambres y Ganchos

Proclinic baja todos los precios de los productos de marca propia, mientras casi todas las grandes marcas siguen subiéndolos.

**Bajamos los precios, no la calidad.
¡Qué te parece?
¡Ahora no tienes excusa! ¡A disfrutarlo!**

WIRON 99

Marca: Bego

Características: Aleación de cromo níquel para la técnica metalo-cerámica y resina –libre de berilio-.

Biocompatible, internacionalmente probada y segura desde hace más de 20 años.

Ref. **H03501** Caja de 1000 g.



695,75 €

Aleación de cromo níquel para la técnica metalo-cerámica y resina -libre de berilio-. Muy resistente a la corrosión. Biocompatible. Elevado módulo de elasticidad. Facilidad de acabado gracias a la escasa dureza de 180 HV10.

Aleaciones para Esqueléticos

**BIOSIL F**

Marca: Degudent

Características: En forma de cubitos. Las aleaciones Biosil para esqueléticos son aleaciones finas de cromo-cobalto que se aplican universalmente en prótesis removibles. Además de tener excelentes características técnicas y mecánicas, las aleaciones Biosil cumplen naturalmente con las especificaciones de DIN/ISO y están sometidas, además, a exámenes preclínicos adicionales.

Ref. H03569 Envase 1 kg. **172,13 €**

Aleaciones para Esqueléticos

**CROMO COBALTO PARA ESQUELÉTICOS**

Marca: Degudent

Características: Aleación de Co-Cr-Mo para la confección de esqueléticos. Puede ser elaborada con cualquier dispositivo de fundición y utilizada con todo tipo de revestimientos.

Ref. H03570 Caja x 1 kg. **155,13 €**

Aleaciones para Esqueléticos

**HERAENIUM CE (CRCO ESQUELÉTICOS)**

Marca: Heraeus Kulzer

Características: 1000 g. Aleación de Cromo-Cobalto-Molibdeno para esqueléticos, no contiene níquel y su fórmula está calculada para tener muy buenas condiciones elásticas, unidas a una alta resistencia mecánica. Posee buena fluidez y capacidad de llenado.

Ref. H03565 **242,84 €**

Ref. H03566 Heraenium Eh **242,84 €**

Aleaciones para Esqueléticos

**WIRONIT EXTRA HARD**

Marca: Bego

Características: La aleación ideal para el colado de prótesis parcial y trabajos combinados. Caja x 1 kilo

Ref. H03561 **214,48 €**

Características: Densidad: 8,2g/cm³. Temperatura de precalentamiento: 950-1050°C. Temperatura de colado: aprox 1420°C. Intervalo de fusión: 1260-1305°C. Módulo de elasticidad: 225GPa. Límite elástico: 625MPa. Resistencia a la tracción: 910 Mpa. Dilatación de rotura: 4,1%. Dureza Vickers: 375HV10. Composición en % de masa: Co 63-Cr 30 - MO 5 - Si 1,1 - Mn, C cada uno de los cuales <1.

Aleaciones para Esqueléticos

**TECHNOCAST-H**

Marca: Protechno

Características: Envase 1000 g. Aleación extra dura de base de cobalto para prótesis esquelética.

Ref. H03577 **179,00 €**

Aleaciones para prótesis fija Cromo Níquel

**VERA BOND 2V (SIN BE)**

Marca: Aalbadent

Características: Aleación de cromo níquel para coronas y puentes metal-cerámicas, consiguiendo colados precisos en los márgenes y una buena unión metal-porcelana. Aleación con un coeficiente de expansión inferior para adaptarse a cerámicas de grano fino tipo Vita, Ivoclar Vita, Shofu-Vintage, Shofu-Halo, Biobond, Duceram, Will-Ceram, Finesse y otras cerámicas de grano fino del mercado.

Ref. H03550 Caja x 208 g. **66,40 €**

Aleaciones para prótesis fija Cromo Níquel



VERA BOND II SIN BERILIO

Marca: Aalbadent
Características: Aleación de cromo níquel para coronas y puentes metalo-cerámicas, consiguiendo colados precisos en los márgenes y una buena unión metal-porcelana. Aleación idónea para cerámicas tradicionales de grano medio tipo Ceramco, Excelco, Spectrum, Noritake, Synspar, Shofu-Crystar y otras cerámicas de grano medio del mercado.

Ref. H03552 Caja x 203 gramos **66,40 €**

Resistencia de la tensión, psi (MPa). 119,000 (821)
Módulo de elasticidad, psi (MPa). 111,000 (766)
Porcentaje de estiramiento (elongación) 4%
Dureza Vickers 321
Dureza Brinell 195
Densidad en gramos/cm3 7,3
Coeficiente de expansión. 14,1x10 (a 500°C)
Intervalo de fusión (°C). (1,260°C-1,315°C)
Composición: Ni 77,05%, Cr 12,50%, Mo 4,25%, Nb 4,00%, Al 2,25%, Si 0,50%

Aleaciones para prótesis fija Cromo Níquel



HERAENIUM NA (CR-NI CERÁMICA)

Marca: Heraeus Kulzer
Características: Aleación de Cr-Ni-Mo, exenta de Berilio. Es una aleación de metales no preciosos para el recubrimiento de coronas y puentes con cerámica o resina.

Ref. H03535 1.000 g. **340,20 €**



Servicio de primera

Cada día tu satisfacción es nuestro objetivo. Si deseas realizar un pedido o necesitas información adicional, puedes llamarnos a nuestro teléfono gratuito. También, si lo deseas, puedes consultar la sección Preguntas Frecuentes de la web Proclínic y encontrarás respuesta a muchas cuestiones.

Teléfono de atención al cliente **900 800 880**
¡Somos todo oídos!

Aleaciones para prótesis fija Cromo Níquel



CROMO NIQUEL COLADO NC

Marca: Ivoclar-Vivadent
Características: Envase
Ref. H03510 25 g. **7,95 €**
Ref. H03512 250 g. **73,20 €**
Ref. H03514 1.000 g. **266,00 €**

Colado NC es una aleación de cromo níquel con características mecánicas y físicas coordinadas para su uso junto a cerámica sobre metal y composite convencionales. Composición: Ni 65,6/CR 20,1/W 7,1/Si 3,3/Al 2,4/Mo 1,3/ La <1,0 Ventajas: - Oxido Claro. - Alta resistencia a temperaturas elevadas para un ajuste preciso en las restauraciones. - El coeficiente CTE acorde con cerámica sobre metal convencional para estratificación y la técnica de presión. - No son necesarios largos periodos de enfriamiento. - Valores de alta resistencia: óptimas para las restauraciones de gran envergadura. - Válido para sistemas de adhesión y composites de recubrimiento. Datos técnicos: Color: Blanco. Tipo:5. Densidad (g/m3): 8,2. Intervalo de mezcla (°C): 1230-1325. Prueba de temperatura (°C): 1390-1445. CTE 25-500°C: 14,0. Elongación(%): 12,0. Módulo de elasticidad (MPa/Nm2): 196.000. Cocción de oxidación °C/min/vacio: 980/1/vacio. Dureza Vickers: 340. Prueba de Stress 0,2% (MPa): 640.

Aleaciones para prótesis fija Cromo Níquel



WIRON 99

Marca: Bego
Características: Aleación de cromo níquel para la técnica metalo-cerámica y resina -libre de berilio-. Biocompatible, internacionalmente probada y segura desde hace más de 20 años.

Ref. H03501 Caja de 1000 g. **695,75 €**

Aleación de cromo níquel para la técnica metalo-cerámica y resina -libre de berilio-. Muy resistente a la corrosión. Biocompatible. Elevado módulo de elasticidad. Facilidad de acabado gracias a la escasa dureza de 180 HV10.

Aleaciones para prótesis fija Cromo Níquel



WIRON LIGHT

Marca: Bego
Características: Aleación de cromo níquel para la técnica de metal-cerámica y resinas, con óxido claro -libre de berilio-. Colado sencillo, desbastado sencillo, trabajo seguro.

Ref. H04412 Caja de 1000 g. **609,50 €**

Nueva aleación de cromo níquel para la técnica metalo-cerámica, con una oxidación clara y exenta de berilio. Colado sencillo, desbastado sencillo, trabajo seguro.



Ángel Ruiz
BEGO Iberia

El equipo perfecto para su laboratorio!

La combinación ideal de BEGO

La experiencia y el conocimiento se unen para garantizarles la mejor calidad en aleaciones no preciosas:

- Una mayor adherencia, bicompatibilidad y un alto módulo de elasticidad convierten al Wiron® 99 en la mejor elección para cualquier rehabilitación
- Un control de expansión preciso y la fina consistencia del Bellavest® SH se unen para proporcionar un ajuste excepcional con distintas aleaciones no preciosas
- Fornax® T, nuestra inductora ergonómica y compacta que ofrece múltiples beneficios técnicos y económicos

www.bego.com

Juntos hacia el éxito



Aleaciones para prótesis fija Cromo Cobalto



HERAENIUM P (CR-CO CERÁMICA)

Marca: Heraeus Kulzer

Características: Aleación cerámica de Co-Cr-Mo para prótesis fija. Es una aleación de Cobalto-Cromo-Molibdeno para la elaboración de coronas y puentes con revestimiento cerámico o acrílico.

Ref. H03539	Envase 1.000 g.	626,56 €
Ref. H03541	Envase 250 g.	170,67 €

Color: Blanco – Densidad (g/cm³): 8,80 – Intervalo de fusión (°C) solidos: 1305 líquidos: 1400 – Temperatura de colado: 1550°C/8 seg. después de la sombra – Dureza (HV 10): auto endurecimiento 320, post cocción cerámica 330 – Elongación 0,2% (MPa) post cocción cerámica: 650 – Elongación máxima (%) post cocción cerámica: 8 – Resistencia a la tracción (MPa) post cocción cerámica: 910 – C.E.T. (µm/m-K) 25-500°C: 13,8 – E-Modul (GPa): 200

Aleaciones para prótesis fija Cromo Cobalto



HERAENIUM PW

Marca: Heraeus Kulzer

Características: Aleación cerámica de CrCo para prótesis fija. Es una aleación de Cobalto-Cromo-Molibdeno para la elaboración de coronas y puentes con revestimiento cerámico o acrílico.

Ref. H03543	Envase 1.000 g.	626,56 €
Ref. H03544	Envase 250 g.	170,67 €

Color: Blanco – Densidad (g/cm³): 8,2 – Intervalo de fusión (°C) solidos: 1320 líquidos: 1350 – Temperatura de colado: 1500°C – Dureza (HV 10): Autoendurecido 275, Post-cocción 290 – Resistencia a la corrosión: Muy buena - 0,2% de límite elástico (MPa) Autoendurecido – Post-cocción: 530 – Elongación (%): Autoendurecido-Post-cocción: 8 – Resistencia a la tracción: 670 - C.E.T. (µm/m-K) 25-500°C: 14,3 – Módulo de Young (GPa) 208.

Aleaciones para prótesis fija Cromo Cobalto



COLADO CC

Marca: Ivoclar Vivadent

Características: Aleación de cromo cobalto especialmente recomendada para el blindaje con materiales de cerámica y composite, Colado CC es la alternativa idónea, óptima y económica a las aleaciones de metales nobles. Con Colado CC trabajará con una aleación de alta calidad de cromo-cobalto de última generación.

Ref. H03584	Envase colado CC 25 g.	12,90 €
Ref. H03585	Envase colado CC 250 g.	126,50 €
Ref. H03586	Envase colado CC 1000 g.	440,50 €

Aleaciones para prótesis fija Cromo Cobalto



WIROBOND 280

Marca: Bego

Características: Aleación de cromo cobalto para recubrimientos cerámicos o recubrimientos con resinas compuestas –sin níquel ni berilio-. Biocompatible. Dureza reducida de 280 HV10.

Ref. H04414	Caja de 1 Kg.	711,85 €
--------------------	---------------	-----------------

Aleaciones para prótesis fija Cromo Cobalto



STARLOY C

Marca: Degudent

Características: Aleación en base a CoCrW muy resistente a la corrosión. Posee unas propiedades mecánicas extraordinarias y es adecuado para recubrimiento mecánico. Puede usarse con todas las cerámicas dentales convencionales.

Ref. H70131	250 g.	70,04 €
Ref. H70129	1000 g.	252,97 €

Aleaciones para prótesis fija Cromo Cobalto



VENTURA ORCAST ALEACIÓN BASE COBRE P/RESINA O COMPOSITE

Marca: Ventura

Características: Es una aleación base cobre de tonalidad dorada. Millones de piezas colocadas en los últimos años. Propiedades, utilización y terminación semejantes a las de las aleaciones de oro Tipo III.

Ref. H03527	100 g.	59,80 €
Ref. H03529	250 g.	149,80 €

Aleaciones para prótesis fija cromo cobalto

Aleaciones para Prótesis Fija



VENTURA ORCAST PLUS ALEACIÓN BASE COBRE P/RESINA O COMPOSITE

Marca: Ventura

Características: Es una aleación base cobre de tonalidad dorada. Con las ventajas del ORCAST, añadiéndole mayor maleabilidad y alta resistencia a la corrosión.

Ref. H03531 250 g. **165,60 €**

Acondicionador-Bonding para aleaciones



BONDING NOBIL PARA METAL

Marca: Nobil-Metal

Características: Acondicionador estético en pasta de color rosa para utilizar en el tratamiento de las aleaciones no preciosas y cromo cobalto sinterizados. Mejora la adhesión metalo-cerámica. Cubre el poro de la fusión. Enmascara la oxidación. Punto de fusión 800°C. Temperatura final de cocción 980°C.

Ref. H00029 Frasco de 6 g. **43,64 €**

Instrucciones de uso:

1. Arenar la superficie de los elementos a ceramizar, limpiar cuidadosamente con vapor.
 2. Pincelar el bonding sobre la estructura una sola capa uniforme.
 3. Proceder a la cocción con vacío a una temperatura inicial de 650°C. Incrementar la temperatura 55°C/min hasta 980°C de temperatura final.
 4. La estructura debe tener un color amarillo dorado o pálido, dependiendo de la aleación no noble utilizada, a continuación aplicar el opaquer como de costumbre.
- Almacenar a temperatura ambiente y bien cerrado. El producto puede endurecerse diluir con agua destilada.

Acondicionador-Bonding para aleaciones



NP-PRIMER HERACERAM 2 ML.

Marca: Heraeus

Características: NP-Primer genera un óptima humedad de la superficie de la aleación. Previene la excesiva formación de óxido sobre la superficie de la aleación. Válido para la mayoría de materiales cerámicos.

Ref. H65134 **232,53 €**

99,11%

LO TIENES TODO

Disponibilidad inmediata

Contamos con una disponibilidad de producto del 99,11%. Lo tienes todo.

Y si no localizas algún producto en nuestro catálogo, no te preocupes, puedes solicitar nuestro Servicio de pedidos especiales, donde haremos todo lo posible por encontrar el producto que necesitas (este servicio especial no admite devoluciones).

Alambre para ganchos



ROLLO DE ALAMBRE LEOWIRE

Marca: Leone

Características: Alambre redondo elástico duro.

Ref. H03591	Ø 0,5 mm. 50m.	16,66 €	Ref. H03605	Ø 1,2 mm. 10 m.	16,66 €
Ref. H03593	Ø 0,6 mm. 40m.	16,66 €	Ref. H03607	Ø 1,3 mm. 10 m.	16,66 €
Ref. H03595	Ø 0,7 mm. 25m.	16,66 €	Ref. H03609	Ø 1,4 mm. 8 m.	16,66 €
Ref. H03597	Ø 0,8 mm. 20 m.	16,66 €	Ref. H03621	Ø 0,7 mm. 500 g.	51,93 €
Ref. H03599	Ø 0,9 mm. 10 m.	16,66 €	Ref. H03623	Ø 0,8 mm. 500 g.	51,93 €
Ref. H03601	Ø 1,0 mm. 10 m.	16,66 €	Ref. H03625	Ø 0,9 mm. 500 g.	51,93 €
Ref. H03603	Ø 1,1 mm. 10 m.	16,66 €	Ref. H03627	Ø 1,0 mm. 500 g.	51,93 €

Alambre redondo duro elástico Leowire de acero inox al cromo. Trefilado al diamante para obtener una superficie espejular de alta resistencia e inoxidable. Apto para cualquier tipo de empleo ortodóntico.



Alambre para ganchos



Alambre para ganchos



ROLLO DE ALAMBRE ESTIRADO AL DIAMANTE

Marca: Dentaurem
Características: Redondo. 1800-2000 N/mm2.
Duro-elástico

Ref. H03701	Ø 0,40 mm / .016"	30 gr	19,69 €
Ref. H03703	Ø 0,50 mm / .020"	50 m	18,50 €
Ref. H03705	Ø 0,60 mm / .024"	40 m	18,50 €
Ref. H03707	Ø 0,70 mm / .028"	30 m	18,50 €
Ref. H03709	Ø 0,80 mm / .031"	20 m	18,50 €

Ref. H03711	Ø 0,90 mm / .035"	10 m	18,50 €
Ref. H03713	Ø 1,00 mm / .039"	10 m	18,50 €
Ref. H03715	Ø 1,10 mm / .043"	10 m	25,60 €
Ref. H03717	Ø 1,20 mm / .047"	10 m	25,60 €
Ref. H03719	Ø 1,50 mm / .059"	10 m	25,60 €

Redondo. = 800 N/mm2. Blando. Estabilidad Química en Boca, extraordinaria resistencia mecánica y elevado grado de elasticidad. Fabricado en Acero de Cromo-Níquel estirado al diamante.

ROLLO DE ALAMBRE ESTIRADO AL DIAMANTE

Marca: Dentaurem
Características: Redondo. 1400-1600 N/mm2. Duro.

Ref. H03723	Ø 0,70 mm / .028"	30 m.	18,50 €
Ref. H03725	Ø 0,80 mm / .031"	20 m.	18,50 €
Ref. H03727	Ø 0,90 mm / .035"	10 m.	18,50 €
Ref. H03729	Ø 1,00 mm / .039"	10 m.	18,50 €
Ref. H03731	Ø 1,20 mm / .047"	10 m.	24,15 €

Estabilidad Química en Boca, extraordinaria resistencia mecánica y elevado grado de elasticidad. Fabricado en Acero de Cromo-Níquel estirado al diamante.

Alambres y Ganchos



Alambres y Ganchos



Alambres y Ganchos

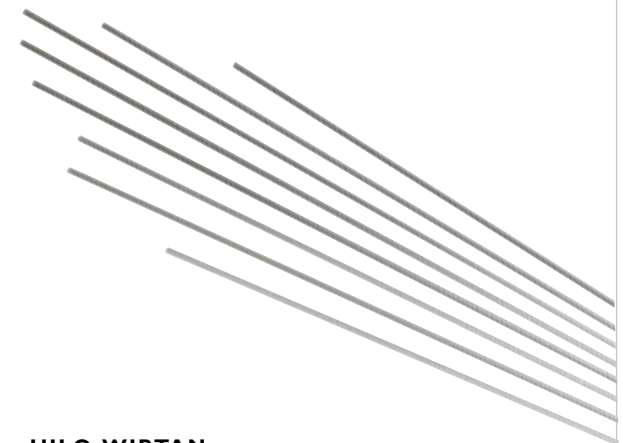

HILO WIPLA 1/2 CAÑA DURO

Marca: Austenal
Características: Envase
Alambre para ganchos y refuerzos.

Ref. H99109	Ø 0,75 X 1,5 - 9M.	33,13 €
Ref. H99118	Ø 0,87 X 1,75 - 8M.	33,13 €

ROLLO DE ALAMBRE 1/2 CAÑA REMANIUM

Marca: Dentaurem
Características: Alambre para ganchos y refuerzos.

Ref. H03733	Ø 1,75 mm. x 0,90 mm.	28,30 €
Ref. H03735	Ø 1,5 mm. x 0,75 mm.	24,65 €

Media Caña. 1400-1600 N/mm1. Duro. Estabilidad Química en Boca, extraordinaria resistencia y elevado grado de elasticidad. Fabricado en Acero de Cromo-Níquel estirado al diamante.

HILO WIPTAN

Marca: Austenal
Características: Envase 2 m.
Alambre para ganchos y refuerzos.

Ref. H99108	Ø 0,75 x 1,5	48,00 €
Ref. H99120	Ø 0,9 x 1,5	30,25 €
Ref. H99114	Ø 1,00 x 1,5	30,25 €
Ref. H99103	Ø 1,10 x 1,5	30,25 €
Ref. H99115	Ø 1,20 x 1,5	30,25 €

Alambre de cromo cobalto apropiado para soldar.



Servicio de primera

Cada día tu satisfacción es nuestro objetivo. Si deseas realizar un pedido o necesitas información adicional, puedes llamarnos a nuestro teléfono gratuito. También, si lo deseas, puedes consultar la sección Preguntas Frecuentes de la web Proclinic y encontrarás respuesta a muchas cuestiones.

Teléfono de atención al cliente **900 800 880**
¡Somos todo oídos!

Alambres y Ganchos



GANCHOS DE BOLA

Marca: Leone
 Características: Envase de 100 unidades de acero inoxidable

Ref. H03785	Ø 07 mm. .028	39,79 €
Ref. H03787	Ø 08 mm. .032	39,79 €
Ref. H03789	Ø 09 mm. .036	39,79 €

Accesorios excelentes para aparatos removibles y fijos. El alambre temperable duro mantiene su forma para un posicionamiento ajustado. Longitud: 3,8 cm. De acero inoxidable.

Alambres y Ganchos



GANCHOS DE BOLA

Marca: Austenal
 Características: Caja x 10. Ganchos preformados

Ref. H99117	Ø 0,6 mm.	9,33 €
Ref. H99116	Ø 0,7 mm.	9,33 €
Ref. H99113	Ø 0,8 mm.	9,33 €
Ref. H99106	Ø 0,9 mm.	9,33 €
Ref. H99121	Ø 1,0 mm.	9,33 €

Alambres y Ganchos

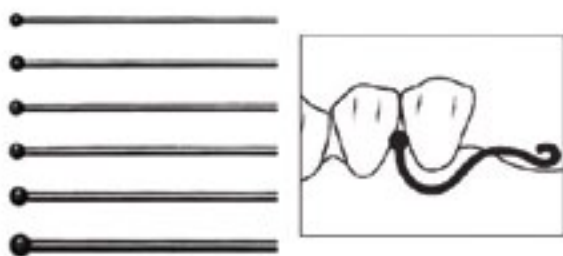

GANCHOS DE BOLA

Marca: Scheu Dental
 Características: Preformados de acero inoxidable.

Ref. H04090	Ø 0,6 mm. 10 unidades	5,10 €
Ref. H04093	Ø 0,7 mm. 10 unidades	5,10 €
Ref. H04096	Ø 0,8 mm. 10 unidades	5,10 €
Ref. H04100	Ø 0,9 mm. 10 unidades	5,10 €
Ref. H04103	Ø 1,0 mm. 10 unidades	5,10 €
Ref. H04092	Ø 0,6 mm. 100 unidades	40,50 €
Ref. H04094	Ø 0,7 mm. 100 unidades	40,50 €
Ref. H04098	Ø 0,8 mm. 100 unidades	40,50 €
Ref. H04102	Ø 0,9 mm. 100 unidades	40,50 €
Ref. H04104	Ø 1,0 mm. 100 unidades	40,50 €

Alambres y Ganchos

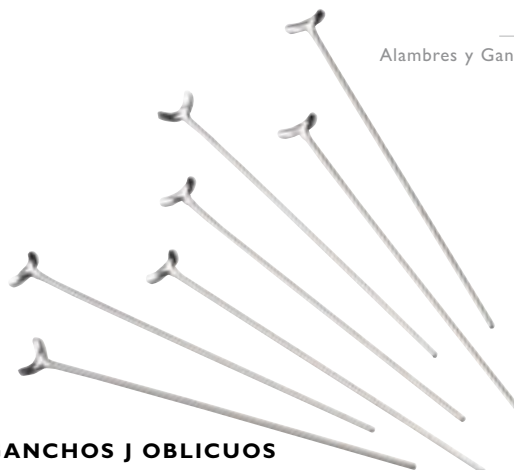

GANCHOS J OBLICUOS

Marca: Austenal
 Características: Caja x 10. Ganchos preformados (5 lado derecho y 5 lado izquierdo)

Ref. H99097	Ø 0,8 mm.	20,30 €
Ref. H99104	Ø 0,9 mm.	20,30 €
Ref. H99092	Ø 1,0 mm.	20,30 €

GANCHOS J RECTOS

Características: Caja x 10. Ganchos preformados

Ref. H99100	Ø 0,9 mm.	20,30 €
Ref. H99098	Ø 1,0 mm.	20,30 €
Ref. H99093	Ø 1,2 mm.	20,30 €

Alambres y Ganchos

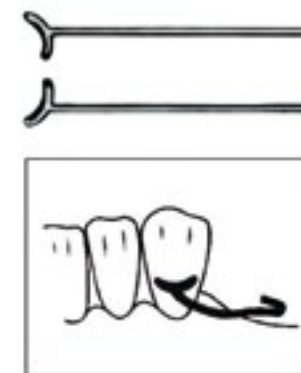

GANCHOS J OBLICUOS

Marca: Scheu Dental
 Características: Caja x 10. Preformados, 5 lado derecho y 5 lado izquierdo.

Ref. H04114	Ø 0,8 mm.	17,10 €
Ref. H04116	Ø 0,9 mm.	17,10 €
Ref. H04118	Ø 1,0 mm.	17,10 €

Características: Caja x 100. Preformados, 50 lado derecho y 50 lado izquierdo.

Ref. H04117	Ø 0,9 mm.	151,60 €
Ref. H04120	Ø 1,0 mm.	151,60 €

Alambres y Ganchos



GANCHOS J RECTOS

Marca: Scheu Dental
Características: Preformados de acero inoxidable.

- Ref. H04106 Ø 0,9 mm. 10 unidades **17,10 €**
- Ref. H04110 Ø 1,0 mm. 10 unidades **17,10 €**
- Ref. H04108 Ø 0,9 mm. 100 unidades **151,60 €**
- Ref. H04112 Ø 1,0 mm. 100 unidades **151,60 €**



GANCHOS JM RECTOS

Marca: Scheu Dental
Características: Preformados de acero inoxidable.

- Ref. H04122 Ø 1,2 mm. 10 unidades **17,10 €**



GANCHOS O SIN TOPE

Marca: Scheu Dental
Características: Preformados de acero inoxidable.

- Ref. H04130 Ø 0,9 mm. 10 unidades **17,40 €**
- Ref. H04132 Ø 1,0 mm. 10 unidades **17,40 €**

Alambres y Ganchos

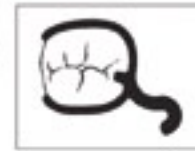

GANCHOS N CON TOPE

Marca: Scheu Dental
Características: Preformados de acero inoxidable.

- Ref. H04134 Ø 0,9 mm. 10 unidades **20,10 €**
- Ref. H04136 Ø 1,0 mm. 10 unidades **20,10 €**
- Ref. H04137 Ø 1,2 mm. 10 unidades **20,10 €**



GANCHOS N BI-FORM

Marca: Scheu Dental
Características: Preformados de acero inoxidable.

- Ref. H04138 Ø 0,9/1,2 mm. 10 unidades **20,10 €**

Alambres y Ganchos



BARRA DE REFUERZO CURVA PROFI

Marca: Scheu Dental
Características: Caja x 10. Grosor 1,5 mm. Altura 2,5 mm.

- Ref. H04124 **42,30 €**



BARRA LINGUAL CURVA

Marca: Scheu Dental
Características: Caja x 10. Grosor 1,5 mm. Altura 3 mm.

- Ref. H04126 70 mm. **24,70 €**
- Ref. H04128 80 mm. **24,70 €**

Alambres y Ganchos



REJILLA REFORZADORA MEDIANA

Marca: Renfert
Características: 1 Rollo dorado 50 x 10 cm, grosor 0,40mm.

- Ref. H100167 **81,00 €**

Rejillas de malla fina para el refuerzo individual de prótesis acrílicas. Pueden adaptarse fácilmente gracias a recortes individuales.

Alambres y Ganchos



REJILLA REFORZADORA

Marca: Renfert
Características: Envase de 5 piezas.

- Ref. H03795 Grosor 0,4 mm. **35,50 €**
- Ref. H03797 Grosor 0,4 mm. No dorada **63,70 €**
- Ref. H03809 Grosor 0,35 mm. Con reborde para Prótesis Totales. **92,00 €**

Alambres y Ganchos

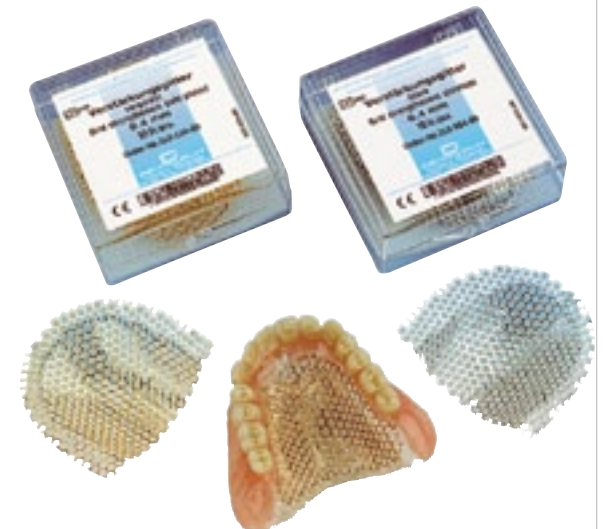

REFUERZO DE PALADARES

Marca: Dentaurum
Características: Caja x 10 uds. Rejillas y reforzadores Acero inoxidable. 0,4 mm.

- Ref. H03813 Acero Inox. Especial. **36,95 €**
- Ref. H03815 Acero Inox. Dorado. **120,00 €**

Acrílicos-resinas

Acrílicos para planchas y cubetas

Acrílicos termopolimerizables

Acrílicos termopolimerizables-alto impacto

Acrílicos autopolimerizables de vertido

Acrílicos para inyección, acrílicos para rebase blando, acrílicos radiopacos

Acrílicos fluidos de fijación, acrílicos fotopolimerizables, acrílicos calcinables

Maquillaje para acrílicos

Complementos para acrílicos, acrílicos para ortodoncia

Acrílicos para coronas y puentes provisionales

Dosificadores, tacitas de silicona y dappens

*Proclinic baja todos los precios
de los productos de marca propia,
mientras casi todas las grandes marcas siguen subiéndolos.*

**Bajamos los precios, no la calidad.
¡Qué te parece?
¡Ahora no tienes excusa! ¡A disfrutarlo!**

IVOBASE HYBRID

Marca: Ivoclar Vivadent

Características: Indicado para todas las prótesis removibles.

Tiempo de polimerización 35 minutos.

Suministro: Caja x 20 cápsulas predosificadas, 22 embudos,
22 preformas de cera, 22 filtros de aireación, 60 ml separating fluid
y 1 espátula.

Ref.	Producto
H00580	HYBRID – PINK ROSA
H00581	HYBRID – PINK-V VETEADA
H00582	HYBRID – PREFERENCE
H00583	HYBRID – PINK-V VETEADA IMPLANT
H00584	HYBRID – PREFERENCE IMPLANT
H00585	HYBRID – CLEAR



146,50 €u.

precio
rebajado

Ivobase es un material autopolimerizable en base a PMMA en cápsulas predosificadas, reúne las ventajas cualitativas de un polimerizado en caliente con las ventajas de elaboración de un autopolimerizado. Indicado para prótesis totales, parciales, híbridas y de implantes, rebasados y reparaciones. El color clear para las guías de mordida y placas de ortodoncia. Ventajas:

- Contenido de monómero residual muy reducido.
- Ajuste de alta precisión y buen poder absorbente de las prótesis gracias a la compensación de la contracción.
- Excelente unión con los dientes de resina mediante la polimerización por presión y calor.
- Brillo de la superficie basal para evitar la irritación de la mucosa.
- Ningún contacto, durante la elaboración, de la piel con el monómero.

Acrílicos para planchas y cubetas



SPECIAL TRAY

Marca:	Dentsply	
Características:	Para confección de cubetas individuales. 500 g. polvo + 250 ml. líquido + accesorios	
Ref. 2709	Polvo + líquido	51,00 €
Ref. H01927	Polvo 2 x 500 g.	30,65 €
Ref. H01929	Líquido 1.000 ml.	33,90 €

Resina autopolimerizable para elaboración de cubetas individuales y planchas base.

Acrílicos para planchas y cubetas



FORMATRAY RESINA PARA CUBETAS

Marca:	Kerr Hawe	
Características:	Acrílico autopolimerizable de fraguado rápido y color blanco. Para la confección de cubetas individuales fuertes y precisas. Fraguado rápido y sin distorsión.	
Ref. H12460	Kit de 1 Kilo + 400 ml.	77,25 €
Ref. H12461	1 Kilo de polvo	53,50 €
Ref. H12462	400 ml. de líquido	70,15 €

Acrílicos para planchas y cubetas



SR IVOLEN STANDARD KIT SIN RODILLO

Marca:	Ivoclar Vivadent	
Características:	(Porción 1 Kg.) Contenido: 1.000 g. Polvo, 500 ml. Líquido, 1 dosificador, 1 medida, 1 vaso de mezcla.	
Ref. H01901		93,80 €
Ref. H99331	Ivolen polvo 1 kg.	64,40 €
Ref. H99565	Ivolen polvo 5 kg.	257,50 €
Ref. H99564	Ivolen polvo 10 kg.	436,00 €
Ref. H99562	Ivolen líquido 500 ml.	27,85 €
Ref. H99563	Ivolen líquido 2,5 l.	96,65 €

Resina autopolimerizable para cubetas individuales, planchas base y fijación de registros intraorales. Se pueden utilizar con todos los materiales de impresión con uso adhesivo.

15 días

Tienes 15 días para cambiar de opinión

¿No estás satisfecho con un producto? No pasa nada, nosotros te lo cambiamos. Cualquier entrega puede ser devuelta en un plazo de 15 días laborables. Puedes solicitarlo cómodamente on-line, en la sección "Devoluciones" del apartado "Mi cuenta" o bien llamando a nuestro servicio de Atención al Cliente y tramitaremos tu devolución lo más rápido posible.

Preparamos tu pedido con el máximo cuidado

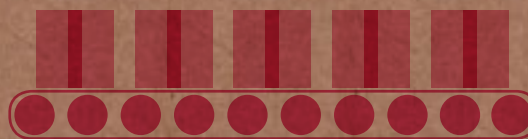

Preparamos tu pedido con el máximo cuidado.

Con más de 615.000 paquetes preparados el pasado año, en el almacén automatizado de Proclínic seguimos tratando los productos con el máximo rigor, garantizando la verificación de cada uno de ellos y su correcta protección para la expedición.



Entrega rápida y segura.

Proclínic organiza los envíos en colaboración con los mejores servicios de transporte, esto asegura que tus productos sean recibidos con rapidez, seguridad y a tiempo. Este año incorporamos en nuestra web en la sección de Mi cuenta, en el apartado Pedidos realizados el estado de tu pedido, desde el momento de la compra hasta la entrega. Si el pedido supera los 110 €, ¡te lo mandamos GRATIS! Si tienes dudas o incidencias, ponte en contacto con nosotros y ¡resolveremos tus preguntas!.



Acrílicos para planchas y cubetas

TECHNO TRAY-P

Marca: Protechno
Características: Resina autopolimerizable para la confección de cubetas y planchas base.

Ref. H01935	Kit de 2 x 500 g. + 300 ml. líquido	93,60 €
Ref. H01934	2 x 500 g. Color Verde	60,30 €
Ref. H01938	2 x 500 g. Color Rosa	60,30 €
Ref. H01936	300 ml. de líquido	17,70 €



Acrílicos para planchas y cubetas

VERTEX TRAYPLAST

Marca: Vertex
Características: Resina autopolimerizable para la confección de cubetas individuales color azul.

Ref. H101852	1 kg. de polvo color Azul.	36,10 €
Ref. H101855	2 kg. de polvo color Azul.	65,25 €
Ref. H101853	500 ml. de líquido.	15,65 €
Ref. H101856	1000 ml. de líquido.	28,80 €

DELTA-SPLINT

Marca: Kuss Dental
Características: Composite fotopolimerizable especialmente diseñado para la elaboración de cualquier tipo de férula (placa de descarga, radiológica, quirúrgicas...). Endurece mediante lámparas de luz entre 320 y 400 nm.

Ref. H101478	Kit introducción compuesto de: - 12 barras de 9 g. en cajas individuales - Delta Bond, material aglutinante fotopolimerizable 10 ml. - Delta Glaze, laca de brillo fotopolimerizante 10 ml. - Delta Algin, aislante entre yeso y Delta Splint 50 g. - Delta Lina, aislante para manos e instrumentos con aroma a limón 10 g.	169,90 €
Ref. H101479	12 barras de 9 g. en cajas individuales.	119,00 €
Ref. H101480	Delta Bond, material aglutinante fotopolimerizable 10 ml.	18,90 €
Ref. H101481	Delta Glaze, laca de brillo fotopolimerizante 10 ml.	18,90 €
Ref. H101483	Delta Algin, aislante entre yeso y Delta Splint 50 g.	11,90 €
Ref. H101482	Delta Lina, aislante para manos e instrumentos con aroma a limón 10 g.	11,90 €



Acrílicos para planchas y cubetas

Acrílicos termopolimerizables



PROBASE HOT STANDARD KIT

Marca: Ivoclar Vivadent
 Características: 2 bolsas 500 g. polímero. 500 ml. Monómero / 1 dosificador de monómero / 1 vaso de mezcla. 1 cuchara de dosificación. 100 láminas de separación.

Ref. H01955	Kit Pink	108,00 €
Ref. H01957	Kit Pink-V	108,00 €
Ref. H01961	Kit Clear	108,00 €

Resina termopolimerizable para la técnica de empaquetado. Indicaciones: -Prótesis total. -Prótesis parcial y prótesis combinada. -Prótesis híbrida. -Rebases. -Prótesis implantosoportadas/ Ventajas: -Diferentes tipos de polimerización en la técnica de empaquetado. -Sencilla manipulación. -Estabilidad de forma y estabilidad cromática.

Acrílicos termopolimerizables



PROBASE HOT LAB KIT

Marca: Ivoclar Vivadent
 Características: 5 bolsas polímero 500 g. 1 litro Monómero. 100 láminas de separación.

Ref. H01973	Kit Pink	193,00 €
Ref. H01975	Kit Pink-V	193,00 €
Ref. H01979	Kit Clear	193,00 €

Resina termopolimerizable para la técnica de empaquetado. Indicaciones: -Prótesis total. -Prótesis parcial y prótesis combinada. -Prótesis híbrida. -Rebases. -Prótesis implantosoportadas/ Ventajas: -Diferentes tipos de polimerización en la técnica de empaquetado. -Sencilla manipulación. -Estabilidad de forma y estabilidad cromática.



PROBASE HOT POLIMERO

Marca: Ivoclar Vivadent

Ref. H02009	2 x 500 g. Pink	60,25 €
Ref. H02011	2 x 500 g. Pink-V	60,25 €
Ref. H99332	2 x 500 g. Clear	60,25 €
Ref. H02010	2 x 500 g. Pink-V-Implant	59,05 €

Ref. H02021	5 x 500 g. Pink	140,50 €
Ref. H02023	5 x 500 g. Pink-V	140,50 €

Ref. H02033	10 x 500 g. Pink	252,50 €
Ref. H02035	10 x 500 g. Pink-V	252,50 €

Ref. H02045	20 x 500 g. Pink-V	499,50 €
-------------	--------------------	-----------------

Resina termopolimerizable para la técnica de empaquetado. Indicaciones: -Prótesis total. -Prótesis parcial y prótesis combinada. -Prótesis híbrida. -Rebases. -Prótesis implantosoportadas/ Ventajas: -Diferentes tipos de polimerización en la técnica de empaquetado. -Sencilla manipulación. -Estabilidad de forma y estabilidad cromática.

Acrílicos termopolimerizables



PROBASE HOT MONOMERO

Marca: Ivoclar Vivadent

Ref. H02057	500 ml.	26,75 €
Ref. H02059	1.000 ml.	51,90 €
Ref. H02063	4 x 1.000 ml.	149,00 €

Resina termopolimerizable para la técnica de empaquetado. Indicaciones: -Prótesis total. -Prótesis parcial y prótesis combinada. -Prótesis híbrida. -Rebases. -Prótesis implantosoportadas/ Ventajas: -Diferentes tipos de polimerización en la técnica de empaquetado. -Sencilla manipulación. -Estabilidad de forma y estabilidad cromática.

Acrílicos termopolimerizables



SR TRIPLEX HOT STANDARD KIT

Marca: Ivoclar Vivadent
Características: 2 bolsas polímero de 500 g. + 500 ml. Monómero + 1 dosificador de polímero. +1 dosificador de monómero + 1 guía de colores.

Ref. H02073	Pink	60,25 €
Ref. H02075	Pink-V	60,25 €

Resina termopolimerizable para prótesis total, prótesis parcial, prótesis combinada, prótesis híbrida y rebases.

Acrílicos termopolimerizables



SR TRIPLEX HOT POLIMERO

Marca: Ivoclar Vivadent
Características: Resina termopolimerizable.

Ref. H02085	1 Kg. Pink	36,35 €
Ref. H02087	1 Kg. Pink-V	36,35 €
Ref. H02089	10 Kg. Pink	233,50 €
Ref. H02091	10 Kg. Pink-V	233,50 €

Resina termopolimerizable para prótesis total, prótesis parcial, prótesis combinada, prótesis híbrida y rebases.

Acrílicos termopolimerizables



SR TRIPLEX HOT MONOMERO

Marca: Ivoclar Vivadent
Características: 0,5 Litros.

Ref. H02095		18,80 €
--------------------	--	----------------

Resina termopolimerizable para prótesis total, prótesis parcial, prótesis combinada, prótesis híbrida y rebases.

Acrílicos termopolimerizables



PALADON 65

Marca: Heraeus Kulzer
Características: Resina termopolimerizable

Ref. H02107	Polvo 1.000 g. Clear	61,96 €
Ref. H02108	Polvo 1.000 g. Pink V	61,96 €
Ref. H02109	Polvo 1.000 g. Pink	61,96 €
Ref. H02111	Líquido 500 ml.	23,36 €

Resina termopolimerizable, libre de cadmio para la fabricación de prótesis parciales y totales por el procedimiento de empaquetado y prensado de inyección con polimerización en Palamet Élite.

Acrílicos termopolimerizables



ECO-CRYL PRO

Marca: Protechno
Características: Resina para la confección de dentaduras completas y parciales por la técnica de vertido. Kit Standard de 2 x 500 g. + 500 ml. líquido + kit de mezcla.

Ref. H90090	Color rosa	126,00 €
Ref. H90092	Color rosa veteado	126,00 €
Ref. H90093	Mufla de vertido	86,50 €
Ref. H90094	Technojel-Pro 1 kg.	17,00 €

La mufla de vertido sirve para duplicar tanto en silicona como en gelatina y está especialmente diseñada para la técnica de "vertido de resinas". Gelatina en base a agar-agar, reutilizable y de alta dureza especialmente diseñada para la producción de dentaduras acrílicas por la técnica de vertido. Se puede utilizar en gelatinadoras o en microondas.



Ref. H90093

VERTEX RAPID SIMPLIFIED

Marca: Vertex
Características: Resina termopolimerizable

Ref. H101832	Polvo 500 g. 5/Rosa	30,20 €
Ref. H101827	Polvo 500 g. 7/Vetas	30,20 €
Ref. H101817	Polvo 1 kg. 4/Cristal	53,25 €
Ref. H101821	Polvo 1 kg. 5/Rosa Esp.	53,25 €
Ref. H101814	Polvo 1 kg. 7/Vetas	53,25 €
Ref. H101813	Polvo 1 kg. 8/Rosa	53,25 €
Ref. H101826	Polvo 2 kg. 5/Rosa Esp.	97,50 €
Ref. H101833	Polvo 2 kg. 7/Vetas	97,50 €
Ref. H101816	Polvo 2 kg. 8/Rosa	97,50 €
Ref. H101828	Polvo 10 kg. 5/Rosa Esp.	398,40 €
Ref. H101830	Polvo 10 kg. 7/Vetas	398,40 €



Ref. H101829	Líquido 250 ml.	11,05 €
Ref. H101815	Líquido 500 ml.	16,39 €
Ref. H101818	Líquido 1.000 ml.	31,50 €
Ref. H101825	Líquido 2.000 ml.	53,80 €
Ref. H101831	Líquido 5.000 ml.	119,80 €

Resina termopolimerizable para la confección de prótesis completas y parciales mediante la técnica de mufla-prensado. Puede polimerizarse en 20 minutos una vez introducida la mufla en agua hirviendo.

Acrílicos termopolimerizables

Acrílicos termopolimerizables



ECO-CRYL HOT

Marca: Protechno
Características: Resina termopolimerizable.
Color Rosa Veteada

Ref. H02123	Polvo 1 Kg. (2 x 500 g.)	47,85 €
Ref. H02125	Polvo 4 Kg. (8 x 500 g.)	168,50 €
Ref. H02129	Líquido Botella 500 ml.	20,30 €
Ref. H02131	Líquido Lata 2.000 ml.	46,80 €

Resina termopolimerizable, para bases de dentaduras completas y parciales.



RESINA ECO-CRYL M

Marca: Protechno
Características: Resina para dentaduras curable en Microondas

Ref. H90100	Rosa 80 g. + 60 ml.+ dosificador	18,20 €
Ref. H90101	Rosa V 80 g. + 60 ml.+ dosificador	18,20 €
Ref. H90095	Rosa 2 x 500 g.+ 500 ml. + accesorios	109,20 €
Ref. H90096	Rosa V 2 x 500 g.+ 500 ml. + accesorios	109,20 €
Ref. H90097	Rosa 2 x 500 g.	61,40 €
Ref. H90098	Rosa V 2 x 500 g.	61,40 €
Ref. H90099	Líquido 500 ml.	24,00 €

Acrílicos termopolimerizables

Acrílicos termopolimerizables



FUTURACRYL 2000

Marca: Schutz

Ref. H02183	Polvo 1 Kg. Rosa Transparente	63,26 €
Ref. H02185	Polvo 1 Kg. Rosa Transparente, veteado	63,26 €
Ref. H02187	FuturAcryl líquido 0,5 l.	28,66 €

Resina termopolimerizable para la confección de prótesis por el procedimiento de muflas prensadas o de inyección. Ventajas: -Resina tradicional con décadas de experiencia. -Armonía de los colores, de prótesis completas y parciales. -Sin cadmio. -Prótesis exactas de ajuste. -Buena tolerancia con la mucosa. -Bajo contenido de monómero residual. -Facilidad de pulido. -Altos valores mecánicos. -Buena consistencia plástica durante la elaboración. -Reserva de seguridad a largo plazo durante la elaboración y la polimerización. -Todas las técnicas de polimerización posibles. -Especialmente apta como resina termopolimerizable a corto plazo.

ECO-CRYL PRO

Autopolimerizables / **RESINAS**

NUEVO



DENTADURAS COMPLETAS Y PARCIALES MEDIANTE LA TÉCNICA DE VERTIDO

- DENTADURAS TERMINADAS EN LA MITAD DE TIEMPO QUE CON EL SISTEMA TRADICIONAL
- PROCESO MÁS LIMPIO Y ECONÓMICO
- AHORRO DE TIEMPO

TIPO 2 CLASE 2 • ISO 20795 - 1:2008

protechno

ADVANCED PRODUCTS FOR DENTAL LABS



LUCITONE 199 PACK

Marca: Denstply
Características: Pack de 120 unidades. Contenido: 4 x 630 g. + 3 x 430 ml. líquido.

Ref. H02219

371,68 €

LUCITONE 199 LÍQUIDO

Características: 430 ml.

Ref. H02218

29,89 €

LUCITONE 199 POLVO

Características: 630 g.

Ref. H02216

100,85 €



LUCITONE 199 PACK IIIU.

Marca: Denstply
Características: Pack de 11 unidades. Contenido: 231 g. Polvo + 120 ml. Líquido.

Ref. H02217 Pack de 11 unidades

69,09 €

Resina de alto impacto de gran estabilidad y elasticidad, fácil de pulir. Adecuada para la elaboración de prótesis completas, parciales, rebases, reparaciones y férulas de mordida. Han sido incorporadas partículas de goma en la estructura acrílica. De esa manera se forma un amortiguador interno de choques. El polvo fino garantiza una mezcla densa y compacta, evitando porosidades. Contiene MMA residual 2.0%.

Acrílicos termopolimerizables-Alto impacto



PALADON ULTRA

Marca: Heraeus
Características: Resina termopolimerizable de alto impacto para una amplia gama de aplicaciones.

Ref. H02115	500 ml.	37,80 €
Ref. H02116	1000 g. color Pink Live-L	121,42 €
Ref. H02117	1000 g. color rosa veteado PV	121,42 €
Ref. H02118	1000 g color rosa veteado	121,42 €
Ref. H02119	1000 g. color rosa	121,42 €

Resina termopolimerizable de alto impacto que puede ser utilizada para un amplia gama de aplicaciones, sobredentaduras implantosoportadas, prótesis combinadas, prótesis parciales y completas. Al igual que PalaXpress ultra, Paladon ultra supera los valores recomendados de resistencia a fracturas, resistencia flexural y módulo de elasticidad. De esta forma permite aumentar la vida útil de la prótesis y garantizar la satisfacción del laboratorio, al dentista y el paciente.

Ventajas: 1- Elevada resistencia a las fracturas. 2- Fácil desenmoldado con riesgo reducido de fractura. 3- Gran satisfacción entre clientes y pacientes. 4- Material de elevada duración para procesamiento rápido y sencillo. 5- Gran estabilidad de color. 6- Biocompatibilidad certificada para usuarios y pacientes (ISO 10993).

Acrílicos termopolimerizables-Alto impacto



RESINA VIPI CRIL PLUS

Marca: Vipi
Características: Resina acrílica termopolimerizable de alto impacto con doble cross link.

Ref. H100154	1 Kg de polvo	44,10 €
Ref. H100155	500 ml. de monómero	19,90 €

Indicada para prótesis total removable, combinada y rebases. Permite realizar prótesis altamente resistentes sin grandes espesores. Garantiza estabilidad dimensional y polimerización uniforme en todas las secciones de la prótesis aún en piezas de mayor espesor. Se puede utilizar cualquier método de polimerización. Utiliza pigmentos biocompatibles.

Acrílicos termopolimerizables-Alto impacto



VERTEX IMPLACRYL

Marca: Vertex

Ref. H101776	Polvo 1 Kg. 5/Vetas	212,60 €
Ref. H101777	Polvo 1 Kg. 8/Rosa	212,60 €
Ref. H101778	Líquido 500 ml.	48,25 €

Resina termopolimerizable libre de cadmio indicada para prótesis completas y parciales, en particular para las prótesis sobre implantes. Polimeriza en 120 minutos. La mufla se calienta a 70°C durante 90 minutos y luego a 100°C durante 30 minutos.

Acrílicos autopolimerizables de vertido



PROBASE COLD STANDARD KIT

Marca: Ivoclar Vivadent
Características: 2 x 500 g. Polímero / 500 ml. Monómero / 1 recipiente monómero / 1 recipiente para polímero / 3 vasos mezcla / 1 SR Líquido separador 60 ml. / 1 dosificador polímero / 1 dosificador monómero / 1 vaso de mezcla con tapa / 1 cuchara de dosificación / 1 recipiente plástico.

Ref. H02361	Kit Pink	180,00 €
Ref. H02363	Kit Pink-V	180,00 €
Ref. H02367	Kit Clear	180,00 €
Ref. H02375	Kit 36P-V	180,00 €
Ref. H02377	Kit Preference	180,00 €

PROBASE COLD LAB KIT

Características: 5 bolsas 500 g. Polímero. 1.000 ml. Monómero.

Ref. H02383	Kit Pink	309,50 €
Ref. H02385	Kit Pink-V	309,50 €

Resina autopolimerizable para la técnica de vertido y empaquetado. Indicaciones: -Composturas. -Prótesis parcial y prótesis combinada. -Rebases. -Prótesis total. Ventajas: -Utilización sencilla y segura. -Estabilidad de forma y estabilidad cromática.

Acrílicos autopolimerizables de vertido



PROBASE COLD POLIMERO

Marca:	Ivoclar Vivadent	
Características:	500 g.	
Ref. H02427	Pink	49,05 €
Ref. H02429	Pink-V	49,05 €
Ref. H02439	36P	49,05 €
Ref. H02441	36P-V	49,05 €

Características:	2 x 500 g.	
Ref. H02445	Pink	92,45 €
Ref. H02447	Pink-V	92,45 €
Ref. H02461	Preference	92,45 €
Ref. H02448	Pink-V Implant	90,60 €

Características:	5 x 500 g.	
Ref. H02467	Pink-V	219,50 €
Ref. H02479	36P-V	219,50 €

Resina autopolimerizable para la técnica de vertido y empaquetado. Indicaciones: -Composturas. -Prótesis parcial y prótesis combinada. -Rebases. -Prótesis total. Ventajas: -Utilización sencilla y segura. -Estabilidad de forma y estabilidad cromática.

Acrílicos autopolimerizables de vertido



PROBASE COLD MONOMERO

Marca:	Ivoclar Vivadent	
Ref. H02513	500 ml.	53,30 €
Ref. H02515	1.000 ml.	89,65 €

Resina autopolimerizable para la técnica de vertido y empaquetado. Indicaciones: -Composturas. -Prótesis parcial y prótesis combinada. -Rebases. -Prótesis total. Ventajas: -Utilización sencilla y segura. -Estabilidad de forma y estabilidad cromática.

Acrílicos auto



SR TRIPLEX COLD STANDARD KIT

Marca: Ivoclar Vivadent
Características: 2 bolsas polímero de 500 g. y 500 ml. + 1 dosificador polímero + 1 dosificador monómero + 1 guía de colores.

Ref. H02231	Kit Pink	96,65 €
Ref. H02233	Kit Pink-V	96,65 €

Resina autopolimerizable para prótesis parcial, prótesis combinadas, rebase y reparaciones.

Acrílicos auto



SR TRIPLEX COLD POLÍMERO

Marca:	Ivoclar Vivadent	
Características:	2 x 500 g.	
Ref. H02247	Pink	53,30 €
Ref. H02249	Pink-V	53,30 €

Resina autopolimerizable para prótesis parcial, prótesis combiandas, rebase y reparaciones.

Acrílicos autopolimerizables



SR TRIPLEX COLD MONÓMERO

Marca:	Ivoclar Vivadent	
Características:	0,5 Litros.	
Ref. H02255		28,05 €

Resina autopolimerizable para prótesis parcial, prótesis combinadas, rebase y reparaciones.

Acrílicos de vertido autopolimerizables



PALAPRESS VARIO

Marca:	Heraeus Kulzer	
Características:	Resina autopolimerizable.	
Ref. H02533	Polvo 1 kg. Clear	138,60 €
Ref. H02535	Polvo 1 kg. Pink	138,60 €
Ref. H02536	Polvo 1kg. Pink Veined	138,60 €
Ref. H02537	Líquido 500 ml.	75,36 €

Resina autopolimerizable. Indicada para: -Esqueléticos por sistema de vertido. Reparaciones y extensiones. -Rebases indirectos. -Configuración de márgenes.

Acrílicos de vertido autopolimerizables



PALAPRESS ULTRA

Marca:	Heraeus Kulzer	
Características:	Acrílico de elevada resistencia y plasticidad.	
Ref. H02120	Polvo 1 kg. Color Rosa	152,35 €
Ref. H02112	Polvo 1 kg. Color Rosa Live-L	152,35 €
Ref. H02114	Polvo 1kg. Color Rosa veteado	152,35 €
Ref. H02121	Polvo 1kg. Color R50	152,35 €
Ref. H02113	Líquido 500 ml.	94,62 €

La elevada resistencia y elasticidad de PalaXpress ultra se basa en un material innovador con una composición única. La nueva generación de polímeros se unen firmemente con los demás constituyentes durante la polimerización para proporcionar una elevada estabilidad a la innovadora prótesis de alto rendimiento. Las dentaduras de PalaXpress ultra son extremadamente fuertes. El material es muy duradero y estable a la vez que permanece flexible. Ventajas: 1- Mayor resistencia a las fracturas que los materiales autopolimerizables convencionales. 2- Bajo riesgo de fisuras en la elaboración y pulido. 3- Fácil de mezclar y procesar. 4- Fácil desenmullado con riesgo reducido de fractura. 5- Gran estética. 6- Gran satisfacción entre clientes y pacientes. 7- Dentaduras perfectas y duraderas. 8- Gran estabilidad de color. 9- Biocompatibilidad certificada para usuarios y pacientes (ISO 10993).

Acrílicos autopolimerizables



LUCITONE FAS-POR

Marca:	Dentsply	
Ref. H92498	Polvo color original 640 g.	54,16 €
Ref. H92500	Polvo color Rosa veteada 640 g.	54,16 €
Ref. H92499	Líquido 430 ml.	28,92 €

Resina autopolimerizable a base de polimetilmetacrilato, de gran precisión para la confección de esqueléticos, prótesis parciales, rebases y reparaciones. Lucitone® Fas-Por+ está libre de cadmio. Contiene MMA Residual 2,9%.

Acrílicos de vertido autopolimerizables



VERTEX CASTAPRESS

Marca:	Vertex	
Características:	Acrílicos de vertido autopolimerizables.	
Ref. H101807	Polvo 500 g. 4/Cristal	42,20 €
Ref. H101808	Polvo 500 g. 5/Rosa Esp.	42,20 €
Ref. H101805	Polvo 500 g. 7/Vetas	42,20 €
Ref. H101806	Polvo 500 g. 8/Rosa	42,20 €
Ref. H101800	Polvo 1 Kg. 4/Cristal	66,25 €
Ref. H101801	Polvo 1 Kg. 5/Rosa Esp.	66,25 €
Ref. H101798	Polvo 1 Kg. 7/Vetas	66,25 €
Ref. H101796	Polvo 1 Kg. 8/Rosa	66,25 €
Ref. H101797	Polvo 2 Kg. 7/Vetas	126,75 €
Ref. H101802	Líquido 250 ml.	20,45 €
Ref. H101799	Líquido 500 ml.	34,30 €
Ref. H101803	Líquido 1.000 ml.	59,05 €

Resina autopolimerizable indicada para completar armazones así como prótesis dentales completas y parciales mediante la técnica de vertido. Puede polimerizarse en 30 minutos mediante la aplicación de presión y calor.

Acrílicos autopolimerizables



PALADUR

Marca: Heraeus Kulzer
Características: Acrílico autopolimerizable sin cadmio para prótesis. Composturas y rebases.

Ref. H02265	Polvo 1.000 g. Clear	98,16 €
Ref. H02267	Polvo 1.000 g. Pink	98,16 €
Ref. H02269	Polvo 500 g. Clear	84,76 €
Ref. H02271	Polvo 500 g. Pink	84,76 €
Ref. H02273	Líquido 500 ml.	56,02 €

Acrílico para prótesis autopolimerizable, sin cadmio. Para reparaciones, extensiones y rebases indirectos.

Acrílicos autopolimerizables



VERTEX SELF CURING

Marca: Vertex
Características: Acrílicos autopolimerizables.

Ref. H101757	Polvo 500 g. 5/Rosa Esp.	35,80 €
Ref. H101751	Polvo 500 g. 7/Vetas	35,80 €
Ref. H101763	Polvo 500 g. 4/Cristal	35,80 €
Ref. H101750	Polvo 500 g. 8/Rosa	35,80 €
Ref. H101758	Polvo 1 Kg. 4/Cristal.	60,55 €
Ref. H101760	Polvo 1 Kg. 5/Rosa Esp.	60,55 €
Ref. H101756	Polvo 1 Kg. 7/Vetas	60,55 €
Ref. H101752	Polvo 1 Kg. 8/Rosa	60,55 €
Ref. H101761	Polvo 2 Kg. 5/Rosa Esp.	106,30 €
Ref. H101755	Polvo 2 Kg. 7/Vetas	106,30 €
Ref. H101759	Polvo 2 Kg. 8/Rosa	106,30 €
Ref. H101754	Líquido 1.000 ml.	49,70 €
Ref. H101753	Líquido 500 ml.	28,80 €
Ref. H101762	Líquido 250 ml.	17,25 €

Resina Autopolimerizable para reparar prótesis dentales completas y parciales ó extender prótesis dentales.

Acrílicos de vertido autopolimerizables



**SELECTAPLUS VERTIDO-
AUTOPOLIMERIZABLE LÍQUIDO**

Marca: Dentsply
Características: Líquido 1.000 ml.

Ref. H02579	CN (40° C, 8 minutos)	117,41 €
Ref. H02581	CE (50° C, 13 minutos)	117,41 €
Ref. H02575	Polvo 2 x 500 g. Rosa	96,56 €
Características:	Standard Pack. 500 g. + 250 ml. CN (40° C, 8 minutos) + 250 ml. CE (50° C, 13 minuto)	
Ref. H02573	Standard kit Pink	129,84 €
Ref. H02576	Rosa vetada	129,84 €

Resina de gran precisión para esqueléticos, rebases y reparaciones. Libre de cadmio.

Acrílicos autopolimerizables



ECO-CRYL COLD POLVO

Marca: Protechno
Características: Autopolimerizable, para composturas y rebases.

Ref. H02283	1.000 g. (2x500g.)	48,90 €
Ref. H02285	4.000 g. (8x500g.)	172,00 €

ECO-CRYL COLD LÍQUIDO

Ref. H02289	Botella 500 ml.	20,30 €
Ref. H02291	Lata 2.000 ml.	46,80 €

Acrílicos autopolimerizables



R.R. (RAPID REPAIR)

Marca: Denstply
Características: Paquete Standard 500 g. + 250 ml.

Ref. H02345	Porción Rosa	45,49 €
Ref. H02347	Porción Rosa Veteado	45,49 €
Ref. H02349	Polvo 2 x 500 g. Rosa	48,74 €
Ref. H02351	Líquido de 1000 ml.	43,22 €

Resina autopolimerizable para reparaciones.

Acrílicos autopolimerizables



MAJOR REPAIR ESTÁNDAR

Marca: Major

Características: Resina autopolimerizable para reparaciones y rebases. Kit Completo: 2 polvo (500 g.), 1 líquido (500 g.) recipiente de plástico y medidores.

Ref. H00307	Set color M	79,50 €
Ref. H00308	Set color MV	79,50 €
Ref. H00309	Set color I	79,50 €
Ref. H00310	Set color IV	79,50 €

Acrílicos auto



MAJOR REPAIR LÍQUIDO

Marca: Major

Características: 500 ml. Monómero para reparaciones y rebasajes.

Ref. H00332 Color I **23,00 €**

Acrílicos autopolimerizables



MONOMERO UNIVERSAL AUTO

Marca: Suministros Dentales

Características: Envase de 1 litro. Monómero universal para todo tipo de acrílicos auto.

Ref. H02360 **34,20 €**

Acrílicos Flexibles



PARTIAL FLEX KIT

Marca: Partial Vertex

Características: Nuevo material flexible para la confección de prótesis removable.

Ref. H00024	Sistema completo	2.950,00 €
Ref. H000299	Caja x 5 cartuchos. Color Light.	110,00 €
Ref. H000300	Caja x 5 cartuchos. Color Standard.	110,00 €
Ref. H000302	Caja x 5 cartuchos. Color Dark.	110,00 €
Ref. H000303	Caja x 5 cartuchos. Color Clear.	110,00 €
Ref. H000304	Caja x 5 cartuchos. Color Mix.	110,00 €

Partial Flex

Nuevo material flexible para la confección de prótesis removibles

- Un material fácil de manejar, procesado en una máquina de inyección fácil de usar.
- Mejores prestaciones más ventajas
- Puede ser combinado con metales.
- Puede ser reparado cuando hay pequeñas fracturas.

Seguridad y perfección en inyección. Basada en una avanzada tecnología de inyección de prótesis flexibles de gran precisión, que asegura una eficiencia en su trabajo, garantizando la calidad y satisfacción que demandan las clínicas dentales y que su laboratorio puede ofrecer.

- Capacidad de Inyección.

Diseño ergonómico. Facilita la inyección y minimiza tiempos de trabajo. Hasta tres inyecciones en un sólo cartucho.

- Universalidad.

No limita la inyección de materiales flexibles.

- Costos y Efectividad.

Equipo libre de mantenimiento.

Acrílicos para inyección



ELASTOMER IVOCAP

Marca: Ivoclar Vivadent
Características: 10 cápsulas de 20 g.
y 10 cápsulas de 17,5 ml.

Ref. H99459

152,50 €

IVOCAP STANDARD KIT CLEAR

Características: 50 cápsulas de 20 g.
1 x 30 ml monómero,
10 embudos, 10 folios papel.

Ref. H99539

240,50 €

Resina de alta resistencia para prótesis de inyección en cápsulas predosificadas.

SR IVOCAP HIGH IMPACT KIT STANDARD

Marca: Ivoclar Vivadent
Contenido:
Características: -Cápsulas Polímero (50 cápsulas x 20 g.).
-Monómero (30 ml.).
-Embudos (100).
-Folios de plástico (50).
-Bolsas de plástico (100).

Ref. H02595

264,50 €

Ref. H02596

264,50 €

Acrílicos para rebase blando



FLEXOR SET COMPLETO 50 G.

Marca: Schutz
Características: Contenido: 50 g. material base,
2 x 10 ml. Bonding agent /
50 ml. Separating agent /
1 cutter / 1 trimmer / 6 polishers /
1 mandril.

Ref. H02631

141,68 €

IVOBASE HYBRID

Marca: Ivoclar Vivadent
Características: Indicado para todas las prótesis removibles. Tiempo de polimerización 35 minutos.
Suministro: Caja x 20 cápsulas predosificadas, 22 embudos, 22 preformas de cera, 22 filtros de aireación, 60 ml separating fluid y 1 espátula.

- Ref. H00580 HYBRID – PINK ROSA
- Ref. H00581 HYBRID – PINK-V VETEADA
- Ref. H00582 HYBRID – PREFERENCE
- Ref. H00583 HYBRID – PINK-V VETEADA IMPLANT
- Ref. H00584 HYBRID – PREFERENCE IMPLANT
- Ref. H00585 HYBRID – CLEAR
- Ref. H00586 HI – PINK ROSA
- Ref. H00587 HI – PINK-V VETEADA
- Ref. H00588 HI – PREFERENCE
- Ref. H00590 HI – PINK-V VETEADA IMPLANT
- Ref. H00592 HI – PREFERENCE IMPLANT
- Ref. H00594 HI – 34 V.
- Ref. H00600 IVOBASE GUIA DE COLORES

146,50 €
146,50 €
146,50 €
146,50 €
146,50 €
146,50 €
165,50 €
165,50 €
165,50 €
165,50 €
165,50 €
165,50 €
41,20 €



Acrílicos para inyección

precio rebajado



Ivobase es un material autopolimerizable en base a PMMA en cápsulas predosificadas, reúne las ventajas cualitativas de un polimerizado en caliente con las ventajas de elaboración de un autopolimerizado. Indicado para prótesis totales, parciales, híbridas y de implantes, rebasados y reparaciones. El color clear para las guías de mordida y placas de ortodoncia. Ventajas:

- Contenido de monómero residual muy reducido.
- Ajuste de alta precisión y buen poder absorbente de las prótesis gracias a la compensación de la contracción.
- Excelente unión con los dientes de resina mediante la polimerización por presión y calor.
- Brillo de la superficie basal para evitar la irritación de la mucosa.
- Ningún contacto, durante la elaboración, de la piel con el monómero.

NUEVO

IvoBase[®] -System

El innovador sistema de inyección de dentaduras

Máximo ajuste –
mínimo tiempo



Calidad Premium presionando un botón

- **Ajuste perfecto** gracias al proceso de inyección controlado
- **Respetuoso con el tejido** gracias a la reducción de monómero residual
- **Totalmente automático** gracias al control inteligente de inyección - sin vapores

www.ivoclarvivadent.es

Ivoclar Vivadent SLU

C/ Emilio Muñoz 15 entrada por C/ Albarracín | 28037-Madrid | Telf.: 91 375 7820 | Fax: 91 375 7838

ivoclar
vivadent[®]
passion vision innovation

Acrílicos para rebase blando



EVERSOFT SINGLE KIT

Marca: Austenal
Características: 60 g. Polvo + 10 g. líquido + 30 ml. Sealer + acces.

Ref. 2210 **130,60 €**

Eversoft es una resina Blanda, libre de metacrilato de metilo, que se adhiere químicamente sobre superficies acrílicas sin necesidad de un agente adherente. Recomendada por miles de profesionales como "la mejor resina blanda" es de fácil aplicación, ajuste y reparación. Simplemente solape perifericamente para obtener un margen "dúctil". Se cura en 15 minutos en agua muy caliente a pie de sillón o en prensa de tornillo, o en 45 minutos al aire. Eversoft se amolda a cualquier grosor o forma y se adhiere a sí mismo para facilitar la reparación. En frío resulta muy fácil de recortar y su acabado es prácticamente acrílico. Eversoft es especialmente útil al volver a rebasar las sobredentaduras durante el período de transición tras la instalación de implantes osteointegrados. El kit contiene Instrucciones de uso, Polvo, Líquido y un líquido sellador inabsorbente que se seca en minutos para obtener una superficie muy lustrosa, a la vez que se repelen los fluidos, bacterias y olores.

Acrílicos para rebase blando



MOLLOPLAST B STANDARD

Marca: Detax
Características: 45 g.

Ref. H102691 **67,83 €**

MOLLOPLAST PRIMO ADHESIVO

Características: 15 ml.

Ref. H99083 **17,00 €**

Silicona monocomponente, termocurable, apropiado para la polimerización en microondas. De gran adherencia a las prótesis acrílicas ya existentes.

Acrílicos para rebase blando



VERTEX SOFT

Marca: Vertex

Ref. H102654	150 g. de polvo	44,25 €
Ref. H101840	500 g. de polvo. Rosa	109,85 €
Ref. H102655	75 ml. de líquido	27,25 €
Ref. H101843	250 ml. de líquido	73,00 €

Resina termopolimerizable blanda para rebases provisional de prótesis dentales y para el rebasado de esqueléticos. Puede polimerizarse en 3 horas a 70°C y a continuación 30 minutos a 100°C.

Acrílicos para rebase blando



KOOLINER

Marca: G.C.
Características: Resina para rebases permanentes. 80 g. polvo + 55 ml. Líquido.

Ref. 2047 **63,68 €**

Acrílicos para rebase blando



RELINE

Marca: G.C.
Características: Material duro definitivo. 80 g. Polvo + 50 ml. líquido.

Ref. 4608 **139,84 €**

- Permite la aplicación directamente sobre la boca del paciente.
- Baja temperatura. No irrita la mucosa. Líquido sin Metal. Metacrilato.
- Fácil utilización. Fácil pulido. Sin olores.

Acrílicos radiopacos



SR VIVOTAC / SR ORTHOTAC

Marca: Ivoclar Vivadent

Ref. H02621 Polvo Modificador: Frasco 30 g. **17,60 €**

Ref. H02623 Líquido Modificador: Frasco 30 ml. **14,45 €**

Material radiopaco para modificar la forma de los dientes Vivotac.

Acrílicos antialérgicos fotopolimerizables



ACRIFIX

Marca: Kuss Dental

Características: Resina antialérgica fotopolimerizable, libre de metacrilato de metilo para laboratorio y clínica. Endurece mediante lámparas de luz entre 360 y 420 nm. Se puede reparar con facilidad y deja un acabado muy brillante.

Ref. H101493 KIT color Rosa 3 jeringas de 3 g. + Bonding **84,50 €**

Ref. H101494 Jeringa Rosa 3 g. **26,90 €**

Ref. H101495 Jeringa A3 3 g. **26,90 €**

Ref. H101496 Jeringa Incisal 3 g. **26,90 €**

Ref. H101497 Bonding 5 ml. **14,80 €**



Bonding metal acrílico



DELTA-LINK

Marca: Kuss Dental

Características: Asegura una excelente unión a largo plazo, impidiendo resquicios marginales sin someter al metal a elevadas temperaturas. Endurece mediante lámparas de luz entre 320 y 400 nm.

Ref. H101484 1 tubo de bonding 7 g. 1 opaquer polvo 10 g. 1 opaquer líquido 10 ml. **154,90 €**

Ref. H101485 KIT Color A3 1 tubo de bonding 7g., 1 opaquer polvo 10 g., 1 opaquer líquido 10ml. **154,90 €**

Ref. H101486 UNION 7 g. **106,90 €**

Ref. H101487 OPAQUER Foto. Rosa 10 g. **24,90 €**

Ref. H101488 OPAQUER Foto. A3 10 g. **24,90 €**

Ref. H101489 OPAQUER Foto. Blanco 10 g. **24,90 €**

Ref. H101490 Líquido OPAQUER 10 ml. **29,90 €**

Acrílicos resinas



SIGNUM METAL BOND

Marca: Heraeus

Características: Adhesivo para metal resina, para la técnica de colado sobre modelos y la de coronas y puentes. Posibilidad de aplicación intraoral y extraoral.

Ref. H00112 Kit intro con 4ml. Adhesivo metal Signum I, 4 ml. Adhesivo metal Signum II, Base para mezcla **194,73 €**

Ref. H00113 Adhesivo metal Bond I, 4 ml. **143,18 €**

Ref. H00114 Adhesivo metal Bond II, 4 ml. **86,15 €**

Acrílicos resinas



METAL PRIMER II

Marca: GC

Características: Adhesivo para unión de resina de metal 5 ml.

Ref. H00555 **173,92 €**

Seguro, sin hueco marginal y una unión duradera entre materiales de composite y todas las aleaciones dentales. Resistente a la humedad.

Acrílicos resinas



SIGNUM CERAMIC BOND

Marca: Heraeus

Características: Indicado para todas las cerámicas de silicato. Se puede utilizar para reparación intraoral ó extraoral. Para la preparación de superficies cerámicas antes de la fijación. Para generar una capa de dispersión y lograr la unión con composites. Para alargar piezas pónicas.

Ref. H00116 Kit intro con 4 ml Adhesivo **137,45 €**

Ceramic Bond I, 4 ml Adhesivo Ceramic Bond II,
Base para mezcla, 25 puntas de pincel desechables y
5 abrasivos KI.

Ref. H00117 Adhesivo Ceramic Bond I, 4 ml. **61,05 €**

Ref. H00118 Adhesivo Ceramic Bond II, 4 ml. **56,02 €**

Acrílicos resinas



ADHESIVO SIGNUM ZIRCONIA BOND

Marca: Heraeus

Característica: Agente de unión para la restauraciones cerámicas sobre circonio con composite. Aplicación intraoral y extraoral. Elevada dureza de adhesión. Capara extremadamente fina.

Ref. H00119 Kit intro: 4 ml Zirconia Bond I, **194,73 €**
+ 4 ml Zirconia Bond II, Base para mezcla.

Ref. H00120 Adhesivo Zirconia Bond I, 4 ml. **143,18 €**

Ref. H00122 Adhesivo Zirconia Bond II, 4 ml. **86,15 €**

Acrílicos fluidos de fijación

Acrílicos fluidos de fijación

Acrílicos Fotopolimerizables



RESINA STABILOPLAST

Marca: Renfert

Ref. H02641 2 frascos de resina x 10 g. **39,60 €**
+ 30 ml. acelerante + espátula

Ref. H02643 2 frascos x 10 g. **20,00 €**

Ref. H02645 30 ml. acelerador del fraguado **24,00 €**

Resina universal para la fijación, estabilización, unión y bloqueo. Calcinable. Se une a cera y metales estabilidad de forma dimensional, sin reacción exotérmica durante el fraguado. Termoestable y rebajable por abrasión.



NIMETIC-CEM

Marca: 3M Espe

Características: Estuche normal. Contenido: 1 pasta base de 2,5 g. y 1 catalizador de 2,5 g. en jeringa doble, 1 matriz, 1 espátula, 1 bloque de mezcla y accesorio.

Ref. H70137 **71,19 €**

Cemento de resina para la adhesión de coronas telescópicas o cónicas a moldes maestros.



VISIO-FORM

Marca: 3M Espe

Características: Estuche doble. Compuesto: 2 dispensadores de 4 g. Resina fotopolimerizable para modelado. Color Rosa.

Ref. H70379 **87,17 €**



Composite fotopolimerizable y calcinable

DELTA-FORM KIT

Marca: Kuss Dental
 Características: Composite universal 3 x 3 g.
 Ref. H101491

54,90 €

Delta Form es un composite universal fotopolimerizable para la modelación de piezas para el fresado, ataches, así como para la fijación de trabajos a colar.

Composite fotopolimerizable y calcinable



KIERO BLOCK ROJO

Marca: Kuss Dental
 Características: Composite fotopolimerizable universal (320-550 nm) de color rojo NO CALCINABLE. Consistencia óptima para el modelado.

Ref. H0015 3 jeringas x 3 g. **39,80 €**

Indicado para las aplicaciones siguientes:
 - Ideal para modelaciones en el uso de pantógrafos por su buena estabilidad
 - Cubrir piezas antes de chorrear
 - Tapar poros en modelos u otras correcciones
 - Cerrar cortes de sierra
 - Todo tipo de bloqueo (muñones, hombros etc.)
 - Espaciador para la elaboración de férulas blandas de blanqueamiento

Composite fotopolimerizable y calcinable



KIEROPLAST

Marca: Kuss Dental
 Características: Composite universal en pasta fotopolimerizable. Totalmente calcinable incluso en capas gruesas. Viscosidad óptima para modelar con los dedos. Exacto y dimensionalmente estable.

Ref. H0008 Envase de 30 g. **94,00 €**

- Material para la modelación en el laboratorio. (Pónticos, estructuras, refuerzos, barras sobre implantes, guías de transferencia, férulas de mordida, ayuda de inserción para aditamentos individualizados de circonio, férulas de mordida combinada con guía de transferencia para telescópicas, ...)
- Un ajuste perfecto con una dureza final y estabilidad muy alta.
- Se deja reparar bien con fresas o gomas antes del enmuffado
- 100% calcinable
- Manipulación agradable y muy rápida
- Se puede levantar la modelación sin deformación antes del enmuffado porque el material se ha transformado en resina dura después de la polimerización por luz.
- Largo tiempo de manipulación y muy corto tiempo de fotopolimerización
- Endurece con máquinas de luz comunes (320-500nm)
- Prácticamente ausencia de capa de inhibición
- Material de un componente siempre listo para utilizar

Acrílicos calcinables



UNICLIP

Marca: Maillefer
 Características: 1 mm.

Ref. I388 Estuche de 1 mm con: 120 unidades en 3 tamaños + Brocas y Accesorios. **117,30 €**

REPOSICIÓN UNICLIP

Características: Caja de 100 u.

Ref. I3911	Blanco 0,8mm.	58,50 €
Ref. I3912	Amarillo 0,8mm.	58,50 €
Ref. I3914	Rojo 0,8mm.	58,50 €
Ref. I389	Azul 1mm.	58,50 €
Ref. I390	Verde 1mm.	58,50 €
Ref. I391	Negro 1mm.	58,50 €

Postes Calcinables



PLÁSTICO RETENTIVOS

Marca: S.D.I.
 Características: Caja con 60 unidades.

Ref. 0960 **17,90 €**

Postes Calcinables



POSTES F.K.G. ESTUCHE

Marca: F.K.G.
Características: Estuche de 50 postes transparentes + 8 opacos, en 2 tamaños+ 2 fresas Moore.
Ref. 4321 Estuche **54,58 €**

REPOSICIÓN F.K.G. TRANSPARENTES

Características: Caja de 100 unidades.
Ref. 4316 Transparentes Nº 1 **42,50 €**
Ref. 4318 Transparentes Nº 2 **42,50 €**

REPOSICIÓN F.K.G. OPACOS

Características: No calcinables. Para provisionales.
Caja de 100 unidades.
Ref. 4317 Opacos Nº 1 **42,50 €**
Ref. 4319 Opacos Nº 2 **42,50 €**

Postes Calcinables

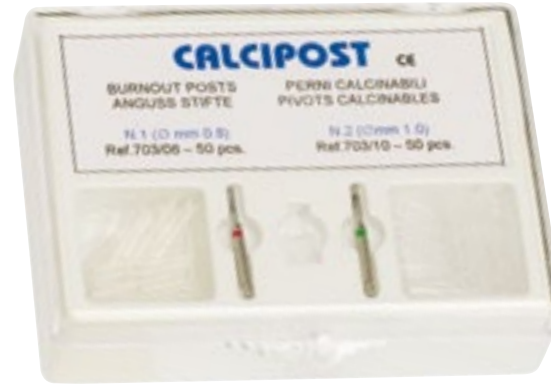

CALCIPOST ESTUCHE

Marca: Roen
Características: Estuche de 100 postes cilindro-cónicos en 2 tamaños y 2 fresas.
Ref. 2228 Estuche **59,60 €**

REPOSICIÓN CALCIPOST

Características: Caja de 100 unidades.
Ref. 2229 Ø 0,8 mm. Nº 1 **12,99 €**
Ref. 2230 Ø 1 mm. Nº 2 **12,99 €**

Acrílicos calcinables



PATTERN RESIN LS

Marca: GC
Características: Caja de 100 g. Polvo + 100 ml Líquido.
Resina de modelaje de mínima contracción
Ref. 4611 **83,49 €**

Acrílicos calcinables



DURALAY

Marca: Reliance
Características: 2 onzas de Polvo Rojo + Líquido.
Calcinable para inlays, postes, etc...
Ref. 2172 **30,90 €**

Barniz adhesivo para una mejor unión entre dientes de acrílicos altamente reticulados y las resinas de base de prótesis.

Acrílicos fluidos de fijación



PALABOND BARNIZ ADHESIVO

Marca: Heraeus Kulzer
Características: Envase 45 ml.
Ref. H00557 **29,67 €**

Acrílicos fluidos de fijación



VERTEX ACRYBOND

Marca: Vertex
Características: Envase 75 ml.
Ref. H101746 **14,35 €**

Para la unión, entre otros, la placa basal acrílica de prótesis y elementos acrílicos.

Maquillajes para acrilicos



VERTEX ACRYLIC STAINS SET

Marca: Vertex
Características: 5 frascos x 100 g. y accesorios.

Ref. H101740 **163,08 €**

Se utiliza para personalizar el color de prótesis dentales completas y parciales. El polo Vertex Acrylic Stain se aplica en el lugar deseado mediante el método de rociado y a continuación se fija con algunas gotas de monómero. Se polimeriza con el resto del acrílico. La integración de la pigmentación en la placa basal impide que el color pueda debilitarse con el uso.



Servicio de primera

Cada día tu satisfacción es nuestro objetivo. Si deseas realizar un pedido o necesitas información adicional, puedes llamarnos a nuestro teléfono gratuito. También, si lo deseas, puedes consultar la sección Preguntas Frecuentes de la web Proclinic y encontrarás respuesta a muchas cuestiones.

Teléfono de atención al cliente **900 800 880**
¡Somos todo oídos!

Complementos para acrilicos



VENAS PARA RESINA

Marca: Heraeus - Kulzer
Características: 5 g.

Ref. H03151 **16,73 €**

Acrilicos para ortodoncia



LEOCRIL NEUTRO A

Marca: Leone
Características: Envase de Introducción:
60 g. de polvo neutro
+ 45 ml. de líquido neutro A

Ref. LI860 **38,41 €**

Expresamente estudiada para el uso ortodóntico, tanto en la técnica de 'saturación' como en la técnica de 'sal y pimienta'. La particular composición del líquido permite una cuidadosa elaboración, sin que inicie el proceso de polimerización, (reacción exotérmica), que provocaría una indeseada evaporación del monómero. Se aconseja el uso de una hidromufla u olla a presión para la polimerización a 40°C con una presión de 2,5Atm durante 20 minutos. Se obtendrán así aparatos de dureza y acabado no posibles con otros métodos.

Acrilicos para ortodoncia



POLIMERO ORTODONCIA LEOCRYL

Marca: Leone
Características: 1 Kg. Autopolimerizable.

Ref. H02657 Neutro **69,00 €**

Acrilicos para ortodoncia



MONOMERO ORTODONCIA LEOCRYL

Marca: Leone
Características: Autopolimerizable. De 0,5 litros.

Ref. H02663 Rosa Transparente **31,00 €**
Ref. H02665 Neutro **31,00 €**

Acrílicos para ortodoncia



ORTHORESIN

Marca: Dentsply

Características: Resina autopolimerizable para la elaboración de aparatos ortodónticos. Apta para la técnica de dispersión, tiene alta estabilidad y no decolora.

Ref. H02225	Polvo 2 x 500 g.	54,72 €
Ref. H02224	Polvo 3 kg.	155,13 €
Ref. H02226	Líquido Clear 1 litro	50,15 €
Ref. H02227	Líquido Rosa 1 litro	44,84 €

Acrílicos para ortodoncia



LÍQUIDO LEOCRYL ARCOBALENO

Marca: Leone
Características: 250 ml. Autopolimerizable.

Ref. H02671	Rojo	24,13 €
Ref. H02673	Violeta	24,13 €
Ref. H02675	Magenta	24,13 €
Ref. H02679	Amarillo fluorescente	24,13 €
Ref. H02681	Verde	24,13 €
Ref. H02685	Azul	24,13 €

Acrílicos para ortodoncia



precio rebajado

POLÍMERO PARA ORTODONCIA ORTHOCRYL

Marca: Dentaureum
Características: Transparente. Acrílico autopolimerizable para construcción de placas de ortodoncia en técnica de rociado o modelado.

Ref. H02707	1 Kg.	86,15 €
-------------	-------	----------------

Acrílicos para ortodoncia



MONÓMERO ORTHOCRYL

Marca: Dentaureum

Características: Transparente. Autopolimerizable con amplio margen de elaboración para fácil construcción de placas ortodónticas.

Ref. H02721	Transparente. 500 ml.	23,10 €
Ref. H02729	Rosa.Transparente. 500 ml.	23,10 €

Acrílicos para ortodoncia



CONCENTRADOS DE COLORANTE ORTHOCRYL

Marca: Dentaureum
Características: 100 ml. Para tñido de monómero Orthocryl claro.

Ref. H02737	Rojo	13,55 €
Ref. H02739	Verde	13,55 €
Ref. H02741	Azul	13,55 €
Ref. H02743	Amarillo	13,55 €
Ref. H02745	Negro-Violeta	13,55 €

Acrílicos para ortodoncia



TECHNO SIN

Marca: Protechno

Ref. H02775	Kit Standard: 1.000 g. (2 x 500 g.) + 500 ml. + kit mezcla - mixing kit. Resina autopolimerizable.	114,40 €
Ref. H02776	Líquido de 500 ml.	28,10 €

Acrílicos para ortodoncia



VERTEX ORTHOPLAST

Marca: Vertex

Ref. H101788	500 g. polvo.	31,50 €
Ref. H101785	1 Kg. polvo.	56,90 €
Ref. H101792	250 ml. de líquido	15,85 €
Ref. H101786	500 ml. de líquido	24,55 €

Resina autopolimerizable para la fabricación de aparatos de ortodoncia. Indicada para la técnica del rociado.

Acrílicos para ortodoncia



ORTHOSIN UNI

Marca: Schutz

Ref. H02777	polvo 1 Kg. transparente	76,05 €
Ref. H02779	líquido 1 l. transparente	45,25 €

COLORES CONCENTRADOS PARA ORTHOSIN UNI

Marca: Schutz
Características: envase x 10 ml

Ref. H02784	Rojo	18,25 €
Ref. H02786	Azul	18,25 €

Resina autopolimerizable para la concección de aparatos de ortodoncia removible. Ventajas: -Para la elaboración con la técnica de rociado de dispersión y del amasado. -El líquido (transparente o rosa transparente) se puede caracterizar de forma personal mediante concentrados de color rojo, azul, amarillo y verde.

Acrílicos para coronas y puentes provisionales

SR IVOCRON DENTIN/BODY (DENTINA)

Marca: Ivoclar Vivadent
Características: 30 g. Polvo.

Ref. H02793	110/01
Ref. H02795	120/1A
Ref. H02797	130/2A
Ref. H02799	140/1C
Ref. H02801	210/2B
Ref. H02803	220/1D
Ref. H02805	230/1E
Ref. H02807	240/2C
Ref. H02809	310/3A
Ref. H02811	320/5B
Ref. H02813	330/2E
Ref. H02815	340/3E
Ref. H02817	410/4A
Ref. H02819	420/6B
Ref. H02821	430/4B
Ref. H02823	440/6C
Ref. H02825	510/6D
Ref. H02827	520/4C
Ref. H02829	530/3C
Ref. H02831	540/4D

22,75 €



Material para coronas y puentes a base de polimetacrilato de metilo. Para las técnicas de Ivomat, mufla y autopolimerizable (con sus líquidos correspondientes).

Acrílicos para coronas y puentes provisionales

SR IVOCRON DENTIN/BODY (DENTINA)

Marca: Ivoclar Vivadent
Características: 100 g.

Ref. H02835	110/01
Ref. H02837	120/1A
Ref. H02839	130/2A
Ref. H02841	140/1C
Ref. H02843	210/2B
Ref. H02845	220/1D
Ref. H02847	230/1E
Ref. H02849	240/2C
Ref. H02851	310/3A
Ref. H02853	320/5B
Ref. H02855	330/2E
Ref. H02857	340/3E
Ref. H02859	410/4A
Ref. H02861	420/6B
Ref. H02863	430/4B
Ref. H02865	440/6C
Ref. H02867	510/6D
Ref. H02869	520/4C
Ref. H02871	530/3C
Ref. H02873	540/4D

70,05 €



Material para coronas y puentes a base de metacrilato de metilo. Para las técnicas de Ivomat, mufla y autopolimerizable (con sus líquidos correspondientes).

Acrílicos para coronas y puentes provisionales

SR IVOCRON INCISAL

Marca: Ivoclar Vivadent
Características: 30 g. Polvo.

Ref. H02877	n° 1	22,75 €
Ref. H02879	n° 2	22,75 €
Ref. H02881	n° 3	22,75 €
Ref. H02883	n° 4	22,75 €



Material para coronas y puentes a base de metacrilato de metilo. Para las técnicas de Ivomat, mufla y autopolimerizable (con sus líquidos correspondientes).

Acrílicos para coronas y puentes provisionales



SR IVOCRON INCISAL

Marca: Ivoclar Vivadent
Características: 100 g. Polvo

Ref. H02887	nº 1	70,05 €
Ref. H02889	nº 2	70,05 €
Ref. H02891	nº 3	70,05 €
Ref. H02893	nº 4	70,05 €

Material para coronas y puentes a base de metacrilato de metilo. Para las técnicas de Ivomat, mufa y autopolimerizable (con sus líquidos correspondientes).

Acrílicos para coronas y puentes provisionales



SR IVOCRON CERVICAL (CUELLO)

Marca: Ivoclar Vivadent
Características: 30 g. Polvo.

Ref. H02903	140/1C	22,75 €
Ref. H02905	210/2B	22,75 €
Ref. H02921	410/4A	22,75 €

Material para coronas y puentes a base de metacrilato de metilo. Para las técnicas de Ivomat, mufa y autopolimerizable (con sus líquidos correspondientes).

Acrílicos para coronas y puentes provisionales



SR IVOCRON INTENSIV

Marca: Ivoclar Vivadent
Características: 15 g. Polvo.

Ref. H02945	2 - Blanco	18,20 €
Ref. H02953	6 - Marrón oscuro	18,20 €

Material para coronas y puentes a base de metacrilato de metilo. Para las técnicas de Ivomat, mufa y autopolimerizable (con sus líquidos correspondientes).

Acrílicos para coronas y puentes provisionales



SR IVOCRON OPAQUER

Marca: Ivoclar Vivadent
Características: 5 g.

Ref. H02965	nº 11	15,65 €
Ref. H02967	nº 12	15,65 €
Ref. H02969	nº 13	15,65 €
Ref. H02971	nº 14	15,65 €
Ref. H02973	nº 15	15,65 €
Ref. H02975	nº 16	15,65 €
Ref. H02977	nº 23	15,65 €
Ref. H02979	nº 24	15,65 €

Material para coronas y puentes a base de metacrilato de metilo. Para las técnicas de Ivomat, mufa y autopolimerizable (con sus líquidos correspondientes).

Acrílicos para coronas y puentes provisionales



SR IVOCRON OPAQUER LIQUID

Marca: Ivoclar Vivadent
Características: Monómero

Ref. H02985	30 ml.	23,20 €
Ref. H02987	100 ml.	85,60 €

Material para coronas y puentes a base de metacrilato de metilo. Para las técnicas de Ivomat, mufa y autopolimerizable (con sus líquidos correspondientes).

Acrílicos para coronas y puentes provisionales



SR IVOCRON LIQUIDOS

Marca: Ivoclar Vivadent
Características: Para provisionales y reparaciones.

Ref. H02991	100 ml. Autopolimerizable	77,00 €
Ref. H02993	500 ml. Autopolimerizable	283,00 €
Ref. H02995	100 ml. Termopolimerizable	77,00 €
Ref. H02997	100 ml. Técnica de mufa	77,00 €

Material para coronas y puentes a base de metacrilato de metilo. Para las técnicas de Ivomat, mufa y autopolimerizable (con sus líquidos correspondientes).

Acrílicos para coronas y puentes provisionales



TELIO LAB BASIC KIT A-D

Marca: Ivoclar Vivadent
 Características: 1x Telio Lab Cold Liquid 100 ml.
 1x Telio Lab Opaquer Liquid 30 ml.
 3 x Telio Lab Opaque 5 g. (OP0,OP1,OP2)
 6 x Telio Lab Dentin 25 g.
 (BL3,A1,A2,A3,A3.5,B1)
 3 Telio Lab Incisal 25 g. (I1,I2,I3)
 3 Telio Lab Neck 25 g. (N1,N2,N3)
 1 SR Separating Fluid 30 ml.

Ref. H02998 **413,00 €**

Acrílicos para coronas y puentes provisionales



TELIO LAB STARTER KIT A2/A3

Marca: Ivoclar Vivadent
 Características: 1x Telio Lab Cold Liquid 30 ml.
 1x Telio Lab Opaquer Liquid 15 ml.
 2x Telio Lab Opaquer 5 g. (OP1, OP2)
 2x Telio Lab Dentin 25 g. (A2,A3)
 2x Telio Lab Incisal 25 g. (I2,I3)

Ref. H02999 **69,85 €**

Acrílicos para coronas y puentes provisionales



TELIO LAB OPAQUER

Marca: Ivoclar Vivadent

Ref. H03000	Opaquer 5 g. OP 0	15,65 €
Ref. H03001	Opaquer 5 g. OP 1	15,65 €
Ref. H03002	Opaquer 5 g. OP 2	15,65 €
Ref. H03003	Opaquer 5 g. OP 3	15,65 €
Ref. H03005	Opaquer 5 g. Gingiva	15,65 €

TELIO LAB DENTINA

Ref. H04644	Telio LAB Bleach BL3 Dentina 25 g.	22,75 €
Ref. H03006	Telio LAB Dentina 25 g. A1	22,75 €
Ref. H04600	Telio LAB Dentina 25 g. A2	22,75 €
Ref. H04601	Telio LAB Dentina 25 g. A3	22,75 €
Ref. H04602	Telio LAB Dentina 25 g. A3,5	22,75 €
Ref. H04603	Telio LAB Dentina 25 g. A4	22,75 €
Ref. H04604	Telio LAB Dentina 25 g. B1	22,75 €
Ref. H04605	Telio LAB Dentina 25 g. B2	22,75 €
Ref. H04606	Telio LAB Dentina 25 g. B3	22,75 €
Ref. H04607	Telio LAB Dentina 25 g. B4	22,75 €
Ref. H04608	Telio Lab Dentina 25 g. C1	22,75 €
Ref. H04609	Telio Lab Dentina 25 g. C2	22,75 €
Ref. H04610	Telio Lab Dentina 25 g. C3	22,75 €
Ref. H04611	Telio Lab Dentina 25 g. C4	22,75 €
Ref. H04612	Telio Lab Dentina 25 g. D2	22,75 €
Ref. H04613	Telio Lab Dentina 25 g. D3	22,75 €
Ref. H04614	Telio Lab Dentina 25 g. D4	22,75 €

TELIO LAB DENTINA

Ref. H04645	Telio Lab Bleach BL3 Dentina 100 g.	64,50 €
Ref. H04615	Telio Lab Dentina 100 g. A1	64,50 €
Ref. H04616	Telio Lab Dentina 100 g. A2	64,50 €
Ref. H04617	Telio Lab Dentina 100 g. A3	64,50 €
Ref. H04618	Telio Lab Dentina 100 g. A3,5	64,50 €
Ref. H04619	Telio Lab Dentina 100 g. A4	64,50 €
Ref. H04620	Telio Lab Dentina 100 g. B1	64,50 €
Ref. H04621	Telio Lab Dentina 100 g. B2	64,50 €
Ref. H04622	Telio Lab Dentina 100 g. B3	64,50 €
Ref. H04623	Telio Lab Dentina 100 g. B4	64,50 €
Ref. H04624	Telio Lab Dentina 100 g. C1	64,50 €
Ref. H04625	Telio Lab Dentina 100 g. C2	64,50 €
Ref. H04626	Telio Lab Dentina 100 g. C3	64,50 €
Ref. H04627	Telio Lab Dentina 100 g. C4	64,50 €
Ref. H04628	Telio Lab Dentina 100 g. D2	64,50 €
Ref. H04629	Telio Lab Dentina 100 g. D3	64,50 €
Ref. H04630	Telio Lab Dentina 100 g. D4	64,50 €
Ref. H04646	Telio Lab Gingiva 100 g.	64,50 €

TELIO LAB TRANSP INCISA

Ref. H04631	Telio Lab Transp Incisal 25 g. 1	22,75 €
Ref. H04632	Telio Lab Transp Incisal 25 g. 2	22,75 €
Ref. H04633	Telio Lab Transp Incisal 25 g. 3	22,75 €

Telio Lab es un material para coronas y puentes coordinado con el sistema de colores A-D (además del Bleach BL3). Se compone de polvo y líquido para la elaboración de restauraciones temporales con la técnica en frío. Telio Lab está indicado para la elaboración de coronas y puentes sin metal y para el blindaje de estructuras metálicas, tanto sobre estructura de diente natural como para muñones de implantes. En el campo de la prótesis removible también Telio Lab se puede utilizar como material de adición para dientes de prótesis y prótesis completas. Dependiendo de la indicación, son apropiadas varias técnicas para el procesamiento de Telio Lab. Los materiales fotopolimerizables Telio Lab LC, Telio Stains y Telio Add-On Flow completan el sistema. Gracias a su compatibilidad en cuanto a color y composición química, estos materiales también se pueden utilizar para aplicar caracterizaciones y realizar correcciones sobre restauraciones de Telio Lab.



TELIO LAB TRANSP INCISAL 100 g.

Marca:	Ivoclar Vivadent	
Ref. H04634	Telio Lab Transp Incisal 1	64,50 €
Ref. H04635	Telio Lab Transp Incisal 2	64,50 €
Ref. H04636	Telio Lab Transp Incisal 3	64,50 €

TELIO LAB NECK 25 g.

Marca:	Ivoclar Vivadent	
Ref. H04637	Telio Lab Neck 1	22,75 €
Ref. H04638	Telio Lab Neck 2	22,75 €
Ref. H04639	Telio Lab Neck 3	22,75 €
Ref. H04640	Telio Lab Neck 4	22,75 €

TELIO LAB INTENSIVE 7 g.

Marca:	Ivoclar Vivadent	
Ref. H04641	Telio Lab Intensive White	13,50 €
Ref. H04642	Telio Lab Intensive Orange	13,50 €
Ref. H04643	Telio Lab Intensive Brown	13,50 €

TELIO STAINS 1 g.

Marca:	Ivoclar Vivadent	
Ref. H04655	Telio Stains Blue	16,75 €
Ref. H04656	Telio Stains Light-yellow	16,75 €
Ref. H04657	Telio Stains White	16,75 €
Ref. H04658	Telio Stains Orange	16,75 €

TELIO LAB

Marca:	Ivoclar Vivadent	
Ref. H04647	Telio Lab Opaquer. Líquido 30 ml.	22,75 €
Ref. H04648	Telio Lab Cold. Líquido 100 ml.	49,55 €
Ref. H04649	Telio Lab Cold. Líquido 500 ml.	194,00 €
Ref. H04659	Telio Add-On Flow. 1,6 g.	16,75 €
Ref. H04660	Telio Activator 15 ml.	19,05 €

TELIO LAB LC TRANSP 2,5 g.

Marca:	Ivoclar Vivadent	
Ref. H04651	Telio Lab LC Transp Incisal 1	22,45 €
Ref. H04652	Telio Lab LC Transp Incisal 2	22,45 €
Ref. H04653	Telio Lab LC Transp Incisal 3	22,45 €
Ref. H04654	Telio Lab LC Transp Neutral	22,45 €

TELIO LAB LC VENEER KIT A-D

Marca:	Ivoclar Vivadent	
Características:	3x Telio Lab LC Transpa Incisal 2.5 g. (1, 2, 3) 1x Telio Lab LC Transpa neutral 2.5 g. 1x Telio Lab LC Base 2.5 g 4x Telio Stains 1.0 g (blue, light-yellow, white, orange) 1x Telio Add-On Flow 1.6 g 1x Telio Activator 15ml 1x SR Gel 1x SR Composiv	
Ref. H04650		262,00 €

Telio Lab LC se compone de materiales incisales fotopolimerizables en diferentes colores para la individualización de las restauraciones Telio en la región adamantina, particularmente en la técnica de reducción y un material para el rebase de pónicos. El área de aplicación de Telio Lab LC incluye Telio CS C&B así como Telio CAD y Telio Lab. Los prótesis dentales que trabajan con Telio CAD y Telio Lab constituyen el primer grupo objetivo. La fotopolimerización del material Telio Lab Lc se realiza con aparatos de fotopolimerización (e. g. Spectramat, Lumamat 100/Targis Power Upgrade) o aparatos aprobados de otros fabricantes. Indicaciones.

Acrílicos para coronas y puentes provisionales

UNIFAST III

Marca: GC
Características: Incorpora la tecnología SURF, una tecnología de procesamiento de polímeros nueva y revolucionaria. Para prótesis provisionales de larga duración monocromáticas o estratificadas. Manejo superior tanto para la técnica de pincel como para el vertido.

Ref. 46481	Intro Pack: 35 g. A2 + 35 g. A3 + 42 ml. líquido	93,29 €
Ref. 8384	Polvo 35 g. A1	29,75 €
Ref. 46482	Polvo 35 g. A2	29,75 €
Ref. 46483	Polvo 35 g. A3	29,75 €
Ref. 99965	Polvo 35 g. A3,5	29,75 €
Ref. 98470	Polvo 35 g. n°3 Rosa	29,75 €
Ref. 8385	Polvo 35 g. Incisal	29,75 €
Ref. 99606	Polvo 100 g. A1	66,90 €
Ref. 98996	Polvo 100 g. A2	66,90 €
Ref. 98997	Polvo 100 g. A3	66,90 €
Ref. 8552	Polvo 100 g. A3,5	66,90 €
Ref. 59459	Polvo 100 g. B2	66,90 €

Indicaciones:
 - Coronas y puentes provisionales de larga duración también sobre implantes.
 - Incrustaciones provisionales
 - Reproducción de encías.
 - Obturación de las chimeneas de los implantes.
 - Reparación de prótesis.
 - Prótesis sobre ataches.



Ref. 98998	Polvo 300 g. A2	147,00 €
Ref. 98999	Polvo 300 g. A3	147,00 €
Ref. 46484	Líquido 42 ml.	23,69 €
Ref. 99000	Líquido 104 ml.	48,95 €
Ref. 96991	Líquido 260 ml.	88,80 €

Acrílicos para coronas y puentes provisionales



KIT TEMPORARY COLD-V DENTINE

Marca: Major
Características: 5 dentinas (100 g.) colores A2-A3-B3-C2-D3, 1 incisal universal y 2 monómeros (100 ml).
 + Dentina 100 g. A3,5 + Monómero 100 ml.
 + Guía de color.

Ref. H00321 **135,00 €**

99,11%

LO TIENES TODO

Disponibilidad inmediata

Contamos con una disponibilidad de producto del 99,11%. Lo tienes todo.
 Y si no localizas algún producto en nuestro catálogo, no te preocupes, puedes solicitar nuestro Servicio de pedidos especiales, donde haremos todo lo posible por encontrar el producto que necesitas (este servicio especial no admite devoluciones).

Acrílicos para coronas y puentes provisionales

DENTINA AUTOPOLIMERIZABLE PARA PROVISIONALES

Marca: Major

Ref. H00400	Frasco 100 g. Color A2	23,50 €
Ref. H00401	Frasco 100 g. Color A3	23,50 €
Ref. H00414	Frasco 100 g. Color A3,5	23,50 €
Ref. H00402	Frasco 100 g. Color B3	23,50 €
Ref. H00403	Frasco 100 g. Color C2	23,50 €
Ref. H00404	Frasco 100 g. Color D3	23,50 €
Ref. H00406	Frasco Incisal Universal 100 g.	23,50 €
Ref. H00408	Envase 500 g. Color A2	95,00 €
Ref. H00409	Envase 500 g. Color A3	95,00 €
Ref. H00410	Envase 500 g. Color B3	95,00 €

TEMPORARY COLD LIQUIDO 100 ML

Características: 100 ml.

Ref. H00413	20,10 €
--------------------	----------------

Dentina autopolimerizable para coronas y puentes provisionales.



Acrílicos para coronas y puentes provisionales



RESINAS PARA PROVISIONALES VIPICOR

Marca: Vipi

Características: Resina acrílica autopolimerizable para la confección de coronas, puentes, provisionales, fijación de carillas. Facilidad en el acabado, pulido y brillo.

Ref. H04396	Kit compuesto de 4 frascos de 80 g. (A2/B2, A3, C3/A4, Incisal y liquido de 250 ml.)	73,00 €
Ref. H04388	Color A2/B2, 80 g.	15,30 €
Ref. H04389	Color A3, 80 g.	15,30 €
Ref. H04390	Color C3/A4, 80 g.	15,30 €
Ref. H04392	INCISAL, 80 g.	15,30 €
Ref. H04394	LIQUIDO 250 ml.	15,30 €



Dosificadores

MEDIDOR

Marca: Leone
Características: 1 unidad

Ref. H03111	Grande	3,29 €
Ref. H03113	Pequeño	3,29 €

DOSIFICADOR

Características: 1 u. Para resina ortodóntica en técnica de sal y pimienta.

Ref. H03117	de polvo resina ortodoncia	6,15 €
Ref. H03119	de monómero ortodoncia	6,15 €

BOQUILLA PARA POLVO/LÍQUIDO

Características: 1 unidad

Ref. H03123	4,14 €
--------------------	---------------

AGUJA PARA LÍQUIDO

Características: 1 unidad

Ref. H03125	2,44 €
--------------------	---------------

EMBUDOS

Características: 1 unidad

Ref. H03131	Para polvo acrílico	2,66 €
Ref. H03133	Para monómeros	3,92 €

Tacitas de silicona y dappens



TACITA DE SILICONA TRANSPARENTE

Marca: Mestra
Características: Para la mezcla de cementos, resinas acrílicas, etc..

Ref. H100384	50 mm Ø, 50 mm Alto, 40 cc. sin tapa	8,32 €
Ref. H03095	28 mm Ø, 27 mm Alto, 8 cc.	3,48 €
Ref. H03097	34 mm Ø, 32 mm Alto, 13 cc.	4,70 €
Ref. H03099	50 mm Ø, 50 mm Alto, 40 cc. con tapa	11,81 €
Ref. H03101	70 mm Ø, 60 mm Alto, 85 cc. con tapa	13,25 €

Dosificadores



VASITOS DE MEZCLA GRADUADOS

Marca: Larident
Características: Vasitos graduados. 100 u.

Ref. 686I **5,59 €**

Y autoclavables. Marcas desde 2,5 cc. a 30 cc. Envase de 100 u.

Tacitas de silicona y dappens



VASOS EVE-MIX DE MEZCLADO

Marca: Eve
Características: Silicona flexible. Color azul.
3 unidades de 5 c.c.

Ref. 4179

18,99 €

Eve Mix es un nuevo vaso de silicona, flexible y de color azul transparente, que se indica para el mezclado de resinas acrílicas en consultorios y laboratorios. La parte inferior está diseñada para producir el efecto ventosa. Una vez secos los restos de acrílico se retiran fácilmente. Se presentan en caja de 3 unidades de 5 cc cada una.

Tacitas de silicona y dappens



DAPPEN DE CRISTAL

Marca: Dentaflux

Ref. 2086T	Transparente	2,79 €
Ref. 2086M	Ámbar	2,89 €
Ref. 2086V	Verde	2,79 €
Ref. 2086A	Azul	2,79 €

Tacitas de silicona y dappens



TAZAS DE SILICONA

Marca: Larident
Características: Tazas de silicona para resinas con ventosa en la base (5 ml.) 2 unidades

Ref. 6863 **3,99 €**

Tacitas de silicona y dappens



TAZAS DE SILICONA

Marca: Larident
Características: Tazas de silicona para resinas con ventosa en la base (15 ml.) 2 u.

Ref. 6864 **4,50 €**

¿Cómo comprar online?

Todo son ventajas al comprar a través de la web de Proclinic

Tú otra forma de comprar

- Nueva web actualizada
- Motor de búsqueda rápido y completo
- Compra en cualquier momento. 24 horas y 365 días al año.
- Máxima comodidad de compra.
- Administración de cuenta
- Seguimiento de mis pedidos al instante.
- Promociones especiales
- 5% de descuento extra por comprar en la web
- Miles de ofertas diarias
- Descarga online del Eco-catálogo y las ofertas vigentes.
- Devoluciones online
- Compra rápida de productos
- Más de 39.400 productos actualizados a diario.
- Suscripción directa a la Newsletter Proclinic
- Sistema de pago seguro



Abierta 24h los 365 días del año.
¡Realiza tu compra y consigue un 5% dto.extra!
www.proclinic.es

Dientes acrílicos

Carta de formas de dientes Phonares II

Dientes Phonares

Carta de formas de dientes Vivodent®

Dientes acrílicos vivodent pe y sr-orthotyp pe

Dientes acrílicos sr-vivodent chromascop

Carta de formas de dientes Ivostar,

Carta de formas de dientes Gnathostar

Dientes Ivostar/Chromascop, dientes Gnathostar/Chromascop, Ivostar A-D

Dientes Ivostar A-D, Gnathostar A-D, guías de color

Muebles para dientes

Dientes Radiopacos

Dientes Artic

Carta de formas Dientes Artic

*Proclinic baja todos los precios
de los productos de marca propia,
mientras casi todas las grandes marcas siguen subiéndolos.*

**Bajamos los precios, no la calidad.
¡Qué te parece?
¡Ahora no tienes excusa! ¡A disfrutarlo!**

DIENTES ACRÍLICOS SR-VIVODENT CHROMASCOP

Marca: Ivoclar Vivadent.

Dientes de acrílico. Estratificación en tres capas con diferentes materiales y diversos grados de reticulación. Gran espectro cromático, suministrado en los 20 colores de la guía Chromascop.

Producto	Ref.
Color 01 (Forma A11).....	H6A1101
Color 01 (Forma A27).....	H6A2701



9,20 €u.

DIENTES ACRÍLICOS SR-ORTHOTYP CHROMASCOP

Molares de acrílico. Estratificación en tres capas con diferentes materiales y diversos grados de reticulación. Gran espectro cromático, suministrado en los 20 colores de la guía Chromascop.

Producto	Ref.
Color 01 (Forma N2).....	H8N201
Color 01 (Forma N2).....	H9N201



12,10 €u.

DIENTES PHONARES II

Marca: Ivoclar Vivadent

Características: Con el exclusivo diseño de configuración y ajuste, las líneas de dientes SR Phonares II marca nuevos estándares de funcionalidad y estética. Los últimos avances científicos han sido implementados en el desarrollo de SR Phonares II para satisfacer los requisitos más específicos de los clientes. Los colores de los dientes Phonares II están óptimamente coordinados con la guía de color A-D, incluyendo 16 colores más los innovadores 4 colores bleach, ampliando la gama de indicaciones y asegurando el máximo nivel de exactitud de color en la comunicación entre el Técnico y el Odontólogo. SR Phonares II está compuesto por avanzados materiales y las 22 formas anteriores han sido ampliadas para incluir dos nuevas formas inferiores, la L54 y la L55. De tal manera que los usuarios cuentan con el óptimo apoyo para la creación de restauraciones estéticas de aspecto natural. El diseño de las formas de Phonares II permite un cierre interdental y recalca la "estética blanca" de las reconstrucciones, dándole al paciente la sensación de tener dientes naturales.



- **Gran resistencia a la abrasión y al impacto.**
- **Formas estéticas y naturales** basadas en un diseño teniendo en cuenta las características relacionadas con la edad y el tipo de paciente.
- La línea de dientes posteriores está disponible en dos diferentes tipos de oclusión: oclusión convencional y oclusión lingualizada.
- Las dimensiones de la superficie basal están especialmente reducidas, ahorrando tiempo y permitiendo procesos eficientes.
- La ancha base de los dientes aumenta el nivel de la "estética blanca", como componentes de reconstrucción cubriendo los muñones con más eficacia.
- **Dos nuevas formas anteriores inferiores.**
- 16 Colores A-D y 4 colores Bleach.

DIENTES PHONARES II

Marca: Ivoclar Vivadent



Tabla de combinación

		SR PHONARES® II		SR PHONARES® II
		upper	lower	<i>Typ</i>
Pequeño	soft (suave)	S61	L50, L51	NU3 / NL3
		S71	L50, L51	NU3 / NL3, NUS / NLS
		S81	L50, L51	NU3 / NL3
	bold (marcado)	B61	L50, L51	NU3 / NL3
		B71	L50, L51	NU3 / NL3, NUS / NLS
		B81	L50, L51	NU3 / NL3
Mediano	soft (suave)	S62	L52, L53	NU3 / NL3, NUS / NLS
		S72	L52, L53	NUS / NLS
		S82	L52, L53	NUS / NLS
	bold (marcado)	B62	L52, L53	NU3 / NL3, NUS / NLS
		B72	L52, L53	NU3 / NL3, NUS / NLS
		B82	L52, L53	NU3 / NL3, NUS / NLS
Grande	soft (suave)	S63	L54, L55	NUS / NLS
		S73	L54, L55	NUS / NLS, NU6 / NL6
		S83	L54, L55	NUS / NLS, NU6 / NL6
	bold (marcado)	B63	L54, L55	NU6 / NL6
		B73	L54, L55	NU6 / NL6
		B83	L54, L55	NUS / NLS, NU6 / NL6

DIENTES PHONARES II SUPERIORES

Marca: Ivoclar Vivadent

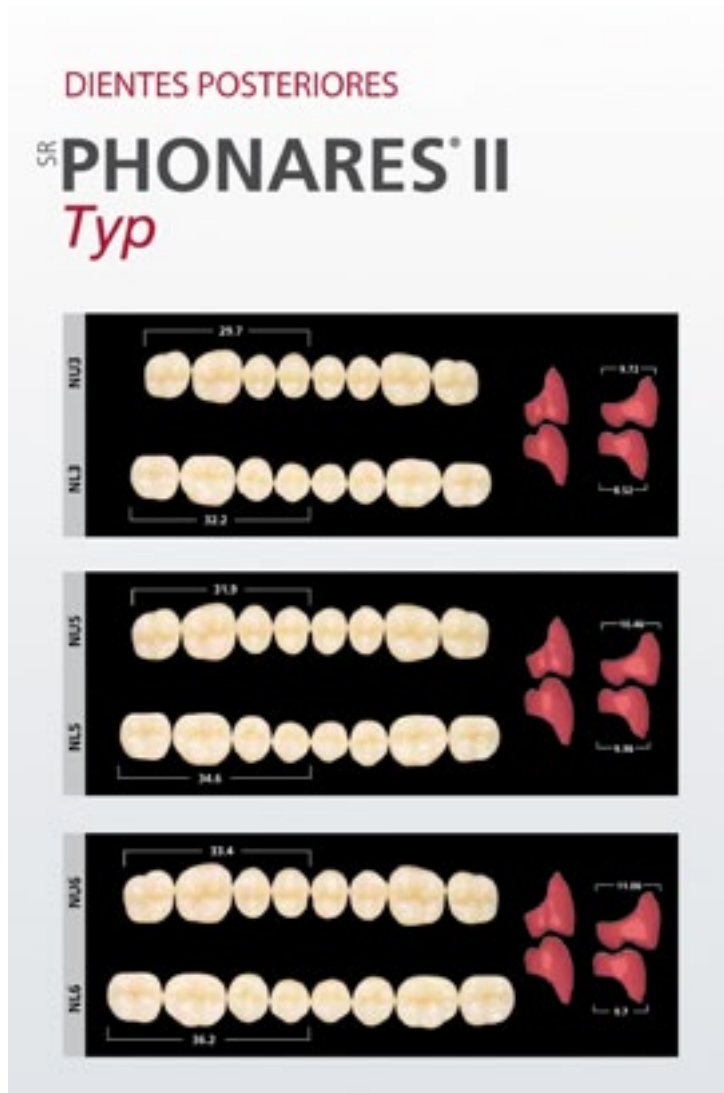
Características: Con el exclusivo diseño de configuración y ajuste, las líneas de dientes SR Phonares II marca nuevos estándares de funcionalidad y estética. Los últimos avances científicos han sido implementados en el desarrollo de SR Phonares II para satisfacer los requisitos más específicos de los clientes. Los colores de los dientes Phonares II están óptimamente coordinados con la guía de color A-D, incluyendo 16 colores más los innovadores 4 colores bleach, ampliando la gama de indicaciones y asegurando el máximo nivel de exactitud de color en la comunicación entre el Técnico y el Odontólogo. SR Phonares II está compuesto por avanzados materiales y las 22 formas anteriores han sido ampliadas para incluir dos nuevas formas inferiores, la L54 y la L55. De tal manera que los usuarios cuentan con el óptimo apoyo para la creación de restauraciones estéticas de aspecto natural. El diseño de las formas de Phonares II permite un cierre interdental y recalca la "estética blanca" de las reconstrucciones, dándole al paciente la sensación de tener dientes naturales.



FORMA	S61	S62	S63	S71	S72	S73	S81	S82	S83	B61	B62	B63	B71	B72	B73	B81	B82	B83
color BL1	HSS61BL1	HSS62BL1	HSS63BL1	HSS71BL1	HSS72BL1	HSS73BL1	HSS81BL1	HSS82BL1	HSS83BL1	HSB61BL1	HSB62BL1	HSB63BL1	HSB71BL1	HSB72BL1	HSB73BL1	HSB81BL1	HSB82BL1	HSB83BL1
color BL2	HSS61BL2	HSS62BL2	HSS63BL2	HSS71BL2	HSS72BL2	HSS73BL2	HSS81BL2	HSS82BL2	HSS83BL2	HSB61BL2	HSB62BL2	HSB63BL2	HSB71BL2	HSB72BL2	HSB73BL2	HSB81BL2	HSB82BL2	HSB83BL2
color BL3	HSS61BL3	HSS62BL3	HSS63BL3	HSS71BL3	HSS72BL3	HSS73BL3	HSS81BL3	HSS82BL3	HSS83BL3	HSB61BL3	HSB62BL3	HSB63BL3	HSB71BL3	HSB72BL3	HSB73BL3	HSB81BL3	HSB82BL3	HSB83BL3
color BL4	HSS61BL4	HSS62BL4	HSS63BL4	HSS71BL4	HSS72BL4	HSS73BL4	HSS81BL4	HSS82BL4	HSS83BL4	HSB61BL4	HSB62BL4	HSB63BL4	HSB71BL4	HSB72BL4	HSB73BL4	HSB81BL4	HSB82BL4	HSB83BL4
color A1	HSS61A1	HSS62A1	HSS63A1	HSS71A1	HSS72A1	HSS73A1	HSS81A1	HSS82A1	HSS83A1	HSB61A1	HSB62A1	HSB63A1	HSB71A1	HSB72A1	HSB73A1	HSB81A1	HSB82A1	HSB83A1
color A2	HSS61A2	HSS62A2	HSS63A2	HSS71A2	HSS72A2	HSS73A2	HSS81A2	HSS82A2	HSS83A2	HSB61A2	HSB62A2	HSB63A2	HSB71A2	HSB72A2	HSB73A2	HSB81A2	HSB82A2	HSB83A2
color A3	HSS61A3	HSS62A3	HSS63A3	HSS71A3	HSS72A3	HSS73A3	HSS81A3	HSS82A3	HSS83A3	HSB61A3	HSB62A3	HSB63A3	HSB71A3	HSB72A3	HSB73A3	HSB81A3	HSB82A3	HSB83A3
color A3.5	HSS61A35	HSS62A35	HSS63A35	HSS71A35	HSS72A35	HSS73A35	HSS81A35	HSS82A35	HSS83A35	HSB61A35	HSB62A35	HSB63A35	HSB71A35	HSB72A35	HSB73A35	HSB81A35	HSB82A35	HSB83A35
color A4	HSS61A4	HSS62A4	HSS63A4	HSS71A4	HSS72A4	HSS73A4	HSS81A4	HSS82A4	HSS83A4	HSB61A4	HSB62A4	HSB63A4	HSB71A4	HSB72A4	HSB73A4	HSB81A4	HSB82A4	HSB83A4
color B1	HSS61B1	HSS62B1	HSS63B1	HSS71B1	HSS72B1	HSS73B1	HSS81B1	HSS82B1	HSS83B1	HSB61B1	HSB62B1	HSB63B1	HSB71B1	HSB72B1	HSB73B1	HSB81B1	HSB82B1	HSB83B1
color B2	HSS61B2	HSS62B2	HSS63B2	HSS71B2	HSS72B2	HSS73B2	HSS81B2	HSS82B2	HSS83B2	HSB61B2	HSB62B2	HSB63B2	HSB71B2	HSB72B2	HSB73B2	HSB81B2	HSB82B2	HSB83B2
color B3	HSS61B3	HSS62B3	HSS63B3	HSS71B3	HSS72B3	HSS73B3	HSS81B3	HSS82B3	HSS83B3	HSB61B3	HSB62B3	HSB63B3	HSB71B3	HSB72B3	HSB73B3	HSB81B3	HSB82B3	HSB83B3
color B4	HSS61B4	HSS62B4	HSS63B4	HSS71B4	HSS72B4	HSS73B4	HSS81B4	HSS82B4	HSS83B4	HSB61B4	HSB62B4	HSB63B4	HSB71B4	HSB72B4	HSB73B4	HSB81B4	HSB82B4	HSB83B4
color C1	HSS61C1	HSS62C1	HSS63C1	HSS71C1	HSS72C1	HSS73C1	HSS81C1	HSS82C1	HSS83C1	HSB61C1	HSB62C1	HSB63C1	HSB71C1	HSB72C1	HSB73C1	HSB81C1	HSB82C1	HSB83C1
color C2	HSS61C2	HSS62C2	HSS63C2	HSS71C2	HSS72C2	HSS73C2	HSS81C2	HSS82C2	HSS83C2	HSB61C2	HSB62C2	HSB63C2	HSB71C2	HSB72C2	HSB73C2	HSB81C2	HSB82C2	HSB83C2
color C3	HSS61C3	HSS62C3	HSS63C3	HSS71C3	HSS72C3	HSS73C3	HSS81C3	HSS82C3	HSS83C3	HSB61C3	HSB62C3	HSB63C3	HSB71C3	HSB72C3	HSB73C3	HSB81C3	HSB82C3	HSB83C3
color C4	HSS61C4	HSS62C4	HSS63C4	HSS71C4	HSS72C4	HSS73C4	HSS81C4	HSS82C4	HSS83C4	HSB61C4	HSB62C4	HSB63C4	HSB71C4	HSB72C4	HSB73C4	HSB81C4	HSB82C4	HSB83C4
color D2	HSS61D2	HSS62D2	HSS63D2	HSS71D2	HSS72D2	HSS73D2	HSS81D2	HSS82D2	HSS83D2	HSB61D2	HSB62D2	HSB63D2	HSB71D2	HSB72D2	HSB73D2	HSB81D2	HSB82D2	HSB83D2
color D3	HSS61D3	HSS62D3	HSS63D3	HSS71D3	HSS72D3	HSS73D3	HSS81D3	HSS82D3	HSS83D3	HSB61D3	HSB62D3	HSB63D3	HSB71D3	HSB72D3	HSB73D3	HSB81D3	HSB82D3	HSB83D3
color D4	HSS61D4	HSS62D4	HSS63D4	HSS71D4	HSS72D4	HSS73D4	HSS81D4	HSS82D4	HSS83D4	HSB61D4	HSB62D4	HSB63D4	HSB71D4	HSB72D4	HSB73D4	HSB81D4	HSB82D4	HSB83D4

Precio: 31,60 €/u.

MOLARES INFERIORES

Marca: Ivoclar Vivadent



FORMA	NL3	NL5	NL6
color BL1	HSNL3BL1	HSNL5BL1	HSNL6BL1
color BL2	HSNL3BL2	HSNL5BL2	HSNL6BL2
color BL3	HSNL3BL3	HSNL5BL3	HSNL6BL3
color BL4	HSNL3BL4	HSNL5BL4	HSNL6BL4
color A1	HSNL3A1	HSNL5A1	HSNL6A1
color A2	HSNL3A2	HSNL5A2	HSNL6A2
color A3	HSNL3A3	HSNL5A3	HSNL6A3
color A3.5	HSNL3A35	HSNL5A35	HSNL6A35
color A4	HSNL3A4	HSNL5A4	HSNL6A4
color B1	HSNL3B1	HSNL5B1	HSNL6B1
color B2	HSNL3B2	HSNL5B2	HSNL6B2
color B3	HSNL3B3	HSNL5B3	HSNL6B3
color B4	HSNL3B4	HSNL5B4	HSNL6B4
color C1	HSNL3C1	HSNL5C1	HSNL6C1
color C2	HSNL3C2	HSNL5C2	HSNL6C2
color C3	HSNL3C3	HSNL5C3	HSNL6C3
color C4	HSNL3C4	HSNL5C4	HSNL6C4
color D2	HSNL3D2	HSNL5D2	HSNL6D2
color D3	HSNL3D3	HSNL5D3	HSNL6D3
color D4	HSNL3D4	HSNL5D4	HSNL6D4

Precio: 24,90 €/u.

DIENTES ANTERIORES INFERIORES

Marca: Ivoclar Vivadent



FORMA	L50	L51	L52	L53	L54	L55
color BL1	HSL50BL1	HSL51BL1	HSL52BL1	HSL53BL1	HSL54BL1	HSL55BL1
color BL2	HSL50BL2	HSL51BL2	HSL52BL2	HSL53BL2	HSL54BL2	HSL55BL2
color BL3	HSL50BL3	HSL51BL3	HSL52BL3	HSL53BL3	HSL54BL3	HSL55BL3
color BL4	HSL50BL4	HSL51BL4	HSL52BL4	HSL53BL4	HSL54BL4	HSL55BL4
color A1	HSL50A1	HSL51A1	HSL52A1	HSL53A1	HSL54A1	HSL55A1
color A2	HSL50A2	HSL51A2	HSL52A2	HSL53A2	HSL54A2	HSL55A2
color A3	HSL50A3	HSL51A3	HSL52A3	HSL53A3	HSL54A3	HSL55A3
color A3.5	HSL50A35	HSL51A35	HSL52A35	HSL53A35	HSL54A35	HSL55A35
color A4	HSL50A4	HSL51A4	HSL52A4	HSL53A4	HSL54A4	HSL55A4
color B1	HSL50B1	HSL51B1	HSL52B1	HSL53B1	HSL54B1	HSL55B1
color B2	HSL50B2	HSL51B2	HSL52B2	HSL53B2	HSL54B2	HSL55B2
color B3	HSL50B3	HSL51B3	HSL52B3	HSL53B3	HSL54B3	HSL55B3
color B4	HSL50B4	HSL51B4	HSL52B4	HSL53B4	HSL54B4	HSL55B4
color C1	HSL50C1	HSL51C1	HSL52C1	HSL53C1	HSL54C1	HSL55C1
color C2	HSL50C2	HSL51C2	HSL52C2	HSL53C2	HSL54C2	HSL55C2
color C3	HSL50C3	HSL51C3	HSL52C3	HSL53C3	HSL54C3	HSL55C3
color C4	HSL50C4	HSL51C4	HSL52C4	HSL53C4	HSL54C4	HSL55C4
color D2	HSL50D2	HSL51D2	HSL52D2	HSL53D2	HSL54D2	HSL55D2
color D3	HSL50D3	HSL51D3	HSL52D3	HSL53D3	HSL54D3	HSL55D3
color D4	HSL50D4	HSL51D4	HSL52D4	HSL53D4	HSL54D4	HSL55D4

Precio: 31,60 €/u.

MOLARES SUPERIORES

Marca: Ivoclar Vivadent



FORMA	NU3	NU5	NU6
color BL1	HSNU3BL1	HSNU5BL1	HSNU6BL1
color BL2	HSNU3BL2	HSNU5BL2	HSNU6BL2
color BL3	HSNU3BL3	HSNU5BL3	HSNU6BL3
color BL4	HSNU3BL4	HSNU5BL4	HSNU6BL4
color A1	HSNU3A1	HSNU5A1	HSNU6A1
color A2	HSNU3A2	HSNU5A2	HSNU6A2
color A3	HSNU3A3	HSNU5A3	HSNU6A3
color A3.5	HSNU3A35	HSNU5A35	HSNU6A35
color A4	HSNU3A4	HSNU5A4	HSNU6A4
color B1	HSNU3B1	HSNU5B1	HSNU6B1
color B2	HSNU3B2	HSNU5B2	HSNU6B2
color B3	HSNU3B3	HSNU5B3	HSNU6B3
color B4	HSNU3B4	HSNU5B4	HSNU6B4
color C1	HSNU3C1	HSNU5C1	HSNU6C1
color C2	HSNU3C2	HSNU5C2	HSNU6C2
color C3	HSNU3C3	HSNU5C3	HSNU6C3
color C4	HSNU3C4	HSNU5C4	HSNU6C4
color D2	HSNU3D2	HSNU5D2	HSNU6D2
color D3	HSNU3D3	HSNU5D3	HSNU6D3
color D4	HSNU3D4	HSNU5D4	HSNU6D4

Precio: 24,90 €/u.

DIENTES ACRÍLICOS SR VIVODENT® PE / SR VIVODENT® CHROMASCOPI

Marca: Ivoclar Vivadent

Características: Dientes anteriores en formas cuadradas, triangulares.

Dientes anteriores

PEQUEÑO

SUAVE

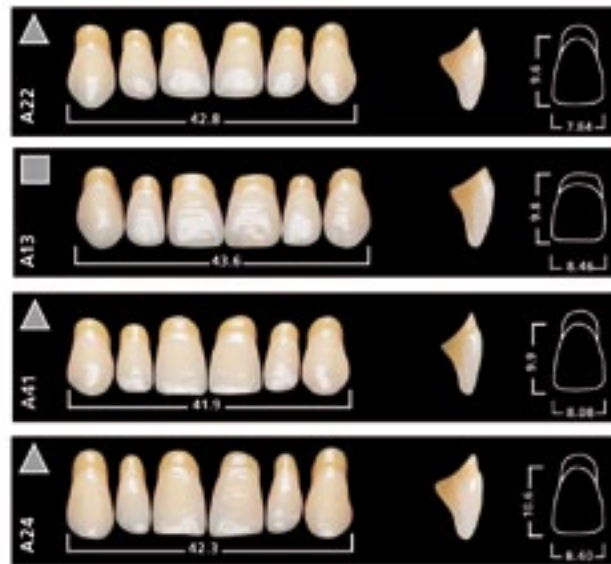

MARCADO

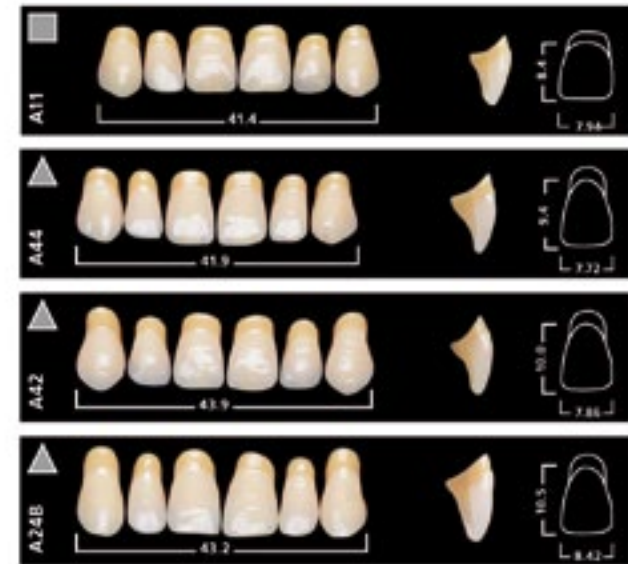

MEDIO

SUAVE

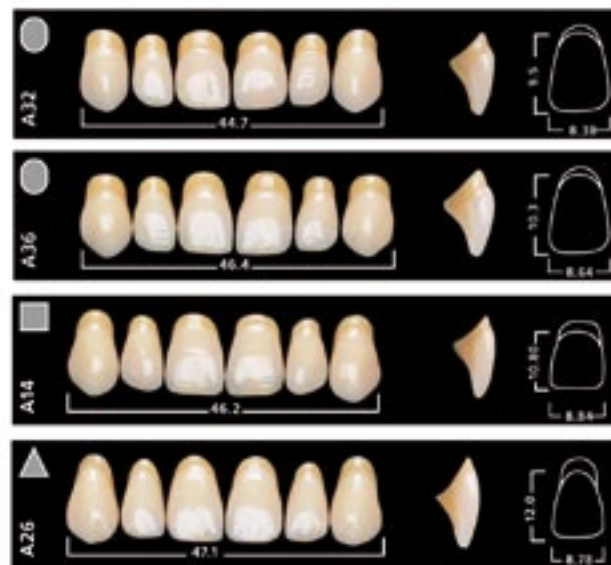

MARCADO

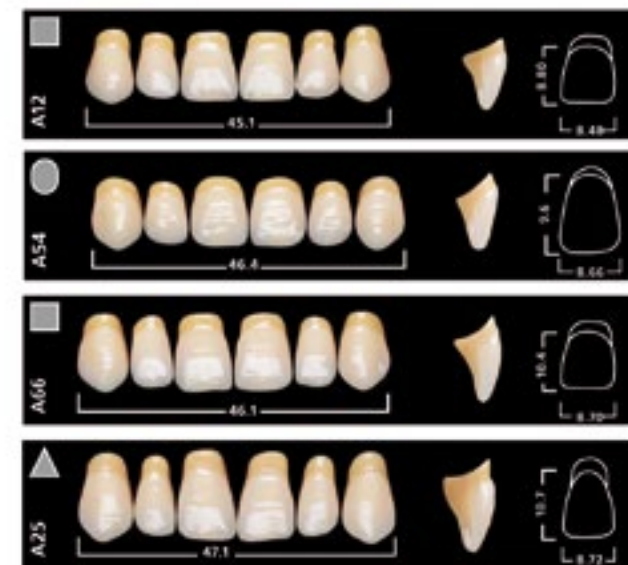

DIENTES ACRÍLICOS SR VIVODENT® PE / SR VIVODENT® CHROMASCOP

Marca: Ivoclar Vivadent

Características: Dientes anteriores en formas ovaladas

Dientes anteriores

Formas ovaladas

GRANDE

SUAVE

MARCADO

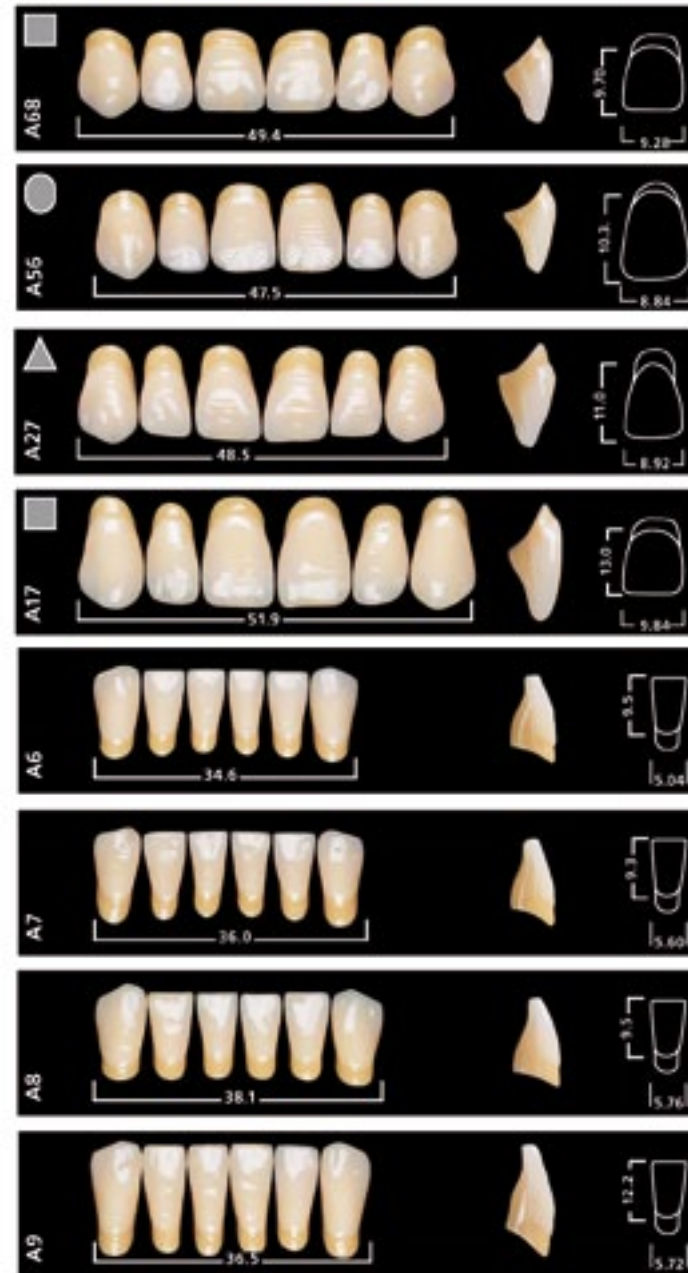
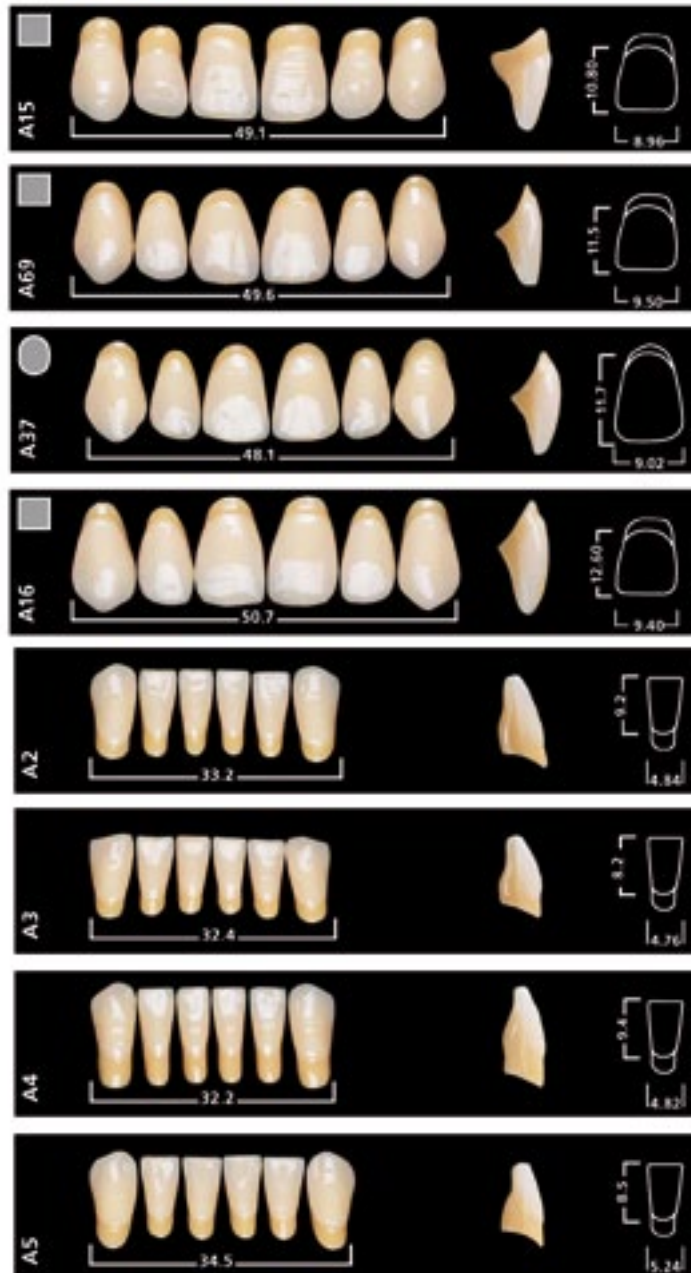

DIENTES ACRÍLICOS SR VIVODENT® PE / SR VIVODENT® CHROMASCOP

Marca: Ivoclar Vivadent
Características: Dientes posteriores

Dientes posteriores



Tabla de combinación

Superiores	Inferiores	N- Resina Normal
Resina		
■ A 11	A 3	N 3
A 12	A 5	N 3
A 13	A 5	N 3 / N 5
A 14	A 6 / A 7	N 5
A 15	A 8	N 4
**A 16	A 9	N 6
A 17	A 9	N 6
A 66	A 5 / A 7	N 5
A 68	A 7	N 4 / N 5
**A 69	A 7 / A 8	N 4 / N 6
▲ A 22	A 3	N 3 / N 5
A 24	A 2	N 2
A 24B	A 4 / A 5	N 2
A 25	A 9	N 4
**A 26	A 7	N 4
A 27	A 8	N 4
A 41	A 3 / A 5	N 3 / N 5
A 42	A 5	N 3 / N 5
A 44	A 3	N 3 / N 5
● A 32	A 3 / A 5	N 3 / N 5
A 36	A 7	N 5
**A 37	A 7 / A 8	N 5
A 54	A 5	N 5
A 56	A 7 / A 8	N 5

Las formas A 16, A 26, A 37 y A 69 sólo están disponibles en las líneas SR Vivodent PE.

DIENTES ACRÍLICOS VIVODENT PE

Marca: Ivoclar Vivadent
 Características: Dientes acrílicos con efecto perla de irisación azulada. Alto grado de dureza, densidad y resistencia al desprendimiento.
 Suministrados en los 20 colores de la guía Vivodent-PE

21,25 €/u.

Anteriores superiores

FORMA	A11	A12	A13	A14	A15	A16	A17	A22	A24	A24B	A25	A26
color 0I	HIA110I	HIA120I	HIA130I	HIA140I	HIA150I	HIA160I	HIA170I	HIA220I	HIA240I	HIA24B0I	HIA250I	HIA260I
color 1A	HIA111A	HIA121A	HIA131A	HIA141A	HIA151A	HIA161A	HIA171A	HIA221A	HIA241A	HIA24B1A	HIA251A	HIA261A
color 2A	HIA112A	HIA122A	HIA132A	HIA142A	HIA152A	HIA162A	HIA172A	HIA222A	HIA242A	HIA24B2A	HIA252A	HIA262A
color 1C	HIA111C	HIA121C	HIA131C	HIA141C	HIA151C	HIA161C	HIA171C	HIA221C	HIA241C	HIA24B1C	HIA251C	HIA261C
color 2B	HIA112B	HIA122B	HIA132B	HIA142B	HIA152B	HIA162B	HIA172B	HIA222B	HIA242B	HIA24B2B	HIA252B	HIA262B
color 1D	HIA111D	HIA121D	HIA131D	HIA141D	HIA151D	HIA161D	HIA171D	HIA221D	HIA241D	HIA24B1D	HIA251D	HIA261D
color 1E	HIA111E	HIA121E	HIA131E	HIA141E	HIA151E	HIA161E	HIA171E	HIA221E	HIA241E	HIA24B1E	HIA251E	HIA261E
color 2C	HIA112C	HIA122C	HIA132C	HIA142C	HIA152C	HIA162C	HIA172C	HIA222C	HIA242C	HIA24B2C	HIA252C	HIA262C
color 3A	HIA113A	HIA123A	HIA133A	HIA143A	HIA153A	HIA163A	HIA173A	HIA223A	HIA243A	HIA24B3A	HIA253A	HIA263A
color 5B	HIA115B	HIA125B	HIA135B	HIA145B	HIA155B	HIA165B	HIA175B	HIA225B	HIA245B	HIA24B5B	HIA255B	HIA265B
color 2E	HIA112E	HIA122E	HIA132E	HIA142E	HIA152E	HIA162E	HIA172E	HIA222E	HIA242E	HIA24B2E	HIA252E	HIA262E
color 3E	HIA113E	HIA123E	HIA133E	HIA143E	HIA153E	HIA163E	HIA173E	HIA223E	HIA243E	HIA24B3E	HIA253E	HIA263E
color 4A	HIA114A	HIA124A	HIA134A	HIA144A	HIA154A	HIA164A	HIA174A	HIA224A	HIA244A	HIA24B4A	HIA254A	HIA264A
color 6B	HIA116B	HIA126B	HIA136B	HIA146B	HIA156B	HIA166B	HIA176B	HIA226B	HIA246B	HIA24B6B	HIA256B	HIA266B
color 4B	HIA114B	HIA124B	HIA134B	HIA144B	HIA154B	HIA164B	HIA174B	HIA224B	HIA244B	HIA24B4B	HIA254B	HIA264B
color 6C	HIA116C	HIA126C	HIA136C	HIA146C	HIA156C	HIA166C	HIA176C	HIA226C	HIA246C	HIA24B6C	HIA256C	HIA266C
color 6D	HIA116D	HIA126D	HIA136D	HIA146D	HIA156D	HIA166D	HIA176D	HIA226D	HIA246D	HIA24B6D	HIA256D	HIA266D
color 4C	HIA114C	HIA124C	HIA134C	HIA144C	HIA154C	HIA164C	HIA174C	HIA224C	HIA244C	HIA24B4C	HIA254C	HIA264C
color 3C	HIA113C	HIA123C	HIA133C	HIA143C	HIA153C	HIA163C	HIA173C	HIA223C	HIA243C	HIA24B3C	HIA253C	HIA263C
color 4D	HIA114D	HIA124D	HIA134D	HIA144D	HIA154D	HIA164D	HIA174D	HIA224D	HIA244D	HIA24B4D	HIA254D	HIA264D

FORMA	A27	A32	A36	A37	A41	A42	A44	A54	A56	A66	A68	A69
color 0I	HIA270I	HIA320I	HIA360I	HIA370I	HIA410I	HIA420I	HIA440I	HIA540I	HIA560I	HIA660I	HIA680I	HIA690I
color 1A	HIA271A	HIA321A	HIA361A	HIA371A	HIA411A	HIA421A	HIA441A	HIA541A	HIA561A	HIA661A	HIA681A	HIA691A
color 2A	HIA272A	HIA322A	HIA362A	HIA372A	HIA412A	HIA422A	HIA442A	HIA542A	HIA562A	HIA662A	HIA682A	HIA692A
color 1C	HIA271C	HIA321C	HIA361C	HIA371C	HIA411C	HIA421C	HIA441C	HIA541C	HIA561C	HIA661C	HIA681C	HIA691C
color 2B	HIA272B	HIA322B	HIA362B	HIA372B	HIA412B	HIA422B	HIA442B	HIA542B	HIA562B	HIA662B	HIA682B	HIA692B
color 1D	HIA271D	HIA321D	HIA361D	HIA371D	HIA411D	HIA421D	HIA441D	HIA541D	HIA561D	HIA661D	HIA681D	HIA691D
color 1E	HIA271E	HIA321E	HIA361E	HIA371E	HIA411E	HIA421E	HIA441E	HIA541E	HIA561E	HIA661E	HIA681E	HIA691E
color 2C	HIA272C	HIA322C	HIA362C	HIA372C	HIA412C	HIA422C	HIA442C	HIA542C	HIA562C	HIA662C	HIA682C	HIA692C
color 3A	HIA273A	HIA323A	HIA363A	HIA373A	HIA413A	HIA423A	HIA443A	HIA543A	HIA563A	HIA663A	HIA683A	HIA693A
color 5B	HIA275B	HIA325B	HIA365B	HIA375B	HIA415B	HIA425B	HIA445B	HIA545B	HIA565B	HIA665B	HIA685B	HIA695B
color 2E	HIA272E	HIA322E	HIA362E	HIA372E	HIA412E	HIA422E	HIA442E	HIA542E	HIA562E	HIA662E	HIA682E	HIA692E
color 3E	HIA273E	HIA323E	HIA363E	HIA373E	HIA413E	HIA423E	HIA443E	HIA543E	HIA563E	HIA663E	HIA683E	HIA693E
color 4A	HIA274A	HIA324A	HIA364A	HIA374A	HIA414A	HIA424A	HIA444A	HIA544A	HIA564A	HIA664A	HIA684A	HIA694A
color 6B	HIA276B	HIA326B	HIA366B	HIA376B	HIA416B	HIA426B	HIA446B	HIA546B	HIA566B	HIA666B	HIA686B	HIA696B
color 4B	HIA274B	HIA324B	HIA364B	HIA374B	HIA414B	HIA424B	HIA444B	HIA544B	HIA564B	HIA664B	HIA684B	HIA694B
color 6C	HIA276C	HIA326C	HIA366C	HIA376C	HIA416C	HIA426C	HIA446C	HIA546C	HIA566C	HIA666C	HIA686C	HIA696C
color 6D	HIA276D	HIA326D	HIA366D	HIA376D	HIA416D	HIA426D	HIA446D	HIA546D	HIA566D	HIA666D	HIA686D	HIA696D
color 4C	HIA274C	HIA324C	HIA364C	HIA374C	HIA414C	HIA424C	HIA444C	HIA544C	HIA564C	HIA664C	HIA684C	HIA694C
color 3C	HIA273C	HIA323C	HIA363C	HIA373C	HIA413C	HIA423C	HIA443C	HIA543C	HIA563C	HIA663C	HIA683C	HIA693C
color 4D	HIA274D	HIA324D	HIA364D	HIA374D	HIA414D	HIA424D	HIA444D	HIA544D	HIA564D	HIA664D	HIA684D	HIA694D

Carta de formas de dientes vivodent®

DIENTES ACRÍLICOS VIVODENT PE

Marca: Ivoclar Vivadent

Características: Dientes acrílicos con efecto perla de irisación azulada. Alto grado de dureza, densidad y resistencia al desprendimiento. Suministrados en los 20 colores de la guía Vivodent-PE

Precio: 21,25 €/u.

Anteriores inferiores



FORMA	A2	A3	A4	A5	A6	A7	A8	A9
color 01	HIA20I	HIA30I	HIA40I	HIA50I	HIA60I	HIA70I	HIA80I	HIA90I
color 1A	HIA21A	HIA31A	HIA41A	HIA51A	HIA61A	HIA71A	HIA81A	HIA91A
color 2A	HIA22A	HIA32A	HIA42A	HIA52A	HIA62A	HIA72A	HIA82A	HIA92A
color 1C	HIA21C	HIA31C	HIA41C	HIA51C	HIA61C	HIA71C	HIA81C	HIA91C
color 2B	HIA22B	HIA32B	HIA42B	HIA52B	HIA62B	HIA72B	HIA82B	HIA92B
color 1D	HIA21D	HIA31D	HIA41D	HIA51D	HIA61D	HIA71D	HIA81D	HIA91D
color 1E	HIA21E	HIA31E	HIA41E	HIA51E	HIA61E	HIA71E	HIA81E	HIA91E
color 2C	HIA22C	HIA32C	HIA42C	HIA52C	HIA62C	HIA72C	HIA82C	HIA92C
color 3A	HIA23A	HIA33A	HIA43A	HIA53A	HIA63A	HIA73A	HIA83A	HIA93A
color 5B	HIA25B	HIA35B	HIA45B	HIA55B	HIA65B	HIA75B	HIA85B	HIA95B
color 2E	HIA22E	HIA32E	HIA42E	HIA52E	HIA62E	HIA72E	HIA82E	HIA92E
color 3E	HIA23E	HIA33E	HIA43E	HIA53E	HIA63E	HIA73E	HIA83E	HIA93E
color 4A	HIA24A	HIA34A	HIA44A	HIA54A	HIA64A	HIA74A	HIA84A	HIA94A
color 6B	HIA26B	HIA36B	HIA46B	HIA56B	HIA66B	HIA76B	HIA86B	HIA96B
color 4B	HIA24B	HIA34B	HIA44B	HIA54B	HIA64B	HIA74B	HIA84B	HIA94B
color 6C	HIA26C	HIA36C	HIA46C	HIA56C	HIA66C	HIA76C	HIA86C	HIA96C
color 6D	HIA26D	HIA36D	HIA46D	HIA56D	HIA66D	HIA76D	HIA86D	HIA96D
color 4C	HIA24C	HIA34C	HIA44C	HIA54C	HIA64C	HIA74C	HIA84C	HIA94C
color 3C	HIA23C	HIA33C	HIA43C	HIA53C	HIA63C	HIA73C	HIA83C	HIA93C
color 4D	HIA24D	HIA34D	HIA44D	HIA54D	HIA64D	HIA74D	HIA84D	HIA94D

5% 10% 15%

Descuentos inmediatos

Según tu volumen de compra tendrás los siguientes descuentos:

- **5%** de descuento por pedidos de 500 €
- **10%** de descuento por pedidos de 1.000 €
- **15%** de descuento por pedidos de 1.500 €

Escalado de descuentos no aplicable a productos cuyo valor unitario supere los 1.500 €. Estos descuentos no son acumulables entre sí.

5% DTO. web

Compra online gratuita

Comprar en Proclínica es muy fácil, sólo tienes que registrarte de forma gratuita. Y sólo por realizar tu compra a través de la web tienes un descuento directo del 5 % extra.

Hoy en día, **más de 2.200 clientes se benefician de ese descuento.**

Más de 4.590 ofertas para ti

Más de 4.590 ofertas para ti

Cada día ofrecemos a todos los clientes ofertas con hasta un 50% de descuento en marcas conocidas y productos de uso diario. Los productos destacados son a menudo los más vendidos en cuanto comienzan las promociones, así que es aconsejable que no te pierdas ni una ventaja de comprar con nosotros y obtengas un importante ahorro. Recuerda que puedes darte de alta en nuestras newsletter en www.proclinic.es

DIENTES ACRÍLICOS SR-ORTHOTYP PE

Marca: Ivoclar Vivadent
Características: Molares acrílicos con efecto perla de irisación azulada. Alto grado de dureza, densidad y resistencia al desprendimiento. Suministrados en los 20 colores de la guía Vivodent-PE

Precio: 16,80 €/u.



Posteriores superiores

FORMA	N2	N3	N4	N5	N6
color 0I	H2N20I	H2N30I	H2N40I	H2N50I	H2N60I
color 1A	H2N21A	H2N31A	H2N41A	H2N51A	H2N61A
color 2A	H2N22A	H2N32A	H2N42A	H2N52A	H2N62A
color 1C	H2N21C	H2N31C	H2N41C	H2N51C	H2N61C
color 2B	H2N22B	H2N32B	H2N42B	H2N52B	H2N62B
color 1D	H2N21D	H2N31D	H2N41D	H2N51D	H2N61D
color 1E	H2N21E	H2N31E	H2N41E	H2N51E	H2N61E
color 2C	H2N22C	H2N32C	H2N42C	H2N52C	H2N62C
color 3A	H2N23A	H2N33A	H2N43A	H2N53A	H2N63A
color 5B	H2N25B	H2N35B	H2N45B	H2N55B	H2N65B
color 2E	H2N22E	H2N32E	H2N42E	H2N52E	H2N62E
color 3E	H2N23E	H2N33E	H2N43E	H2N53E	H2N63E
color 4A	H2N24A	H2N34A	H2N44A	H2N54A	H2N64A
color 6B	H2N26B	H2N36B	H2N46B	H2N56B	H2N66B
color 4B	H2N24B	H2N34B	H2N44B	H2N54B	H2N64B
color 6C	H2N26C	H2N36C	H2N46C	H2N56C	H2N66C
color 6D	H2N26D	H2N36D	H2N46D	H2N56D	H2N66D
color 4C	H2N24C	H2N34C	H2N44C	H2N54C	H2N64C
color 3C	H2N23C	H2N33C	H2N43C	H2N53C	H2N63C
color 4D	H2N24D	H2N34D	H2N44D	H2N54D	H2N64D

Posteriores inferiores

FORMA	N2	N3	N4	N5	N6
color 0I	H3N20I	H3N30I	H3N40I	H3N50I	H3N60I
color 1A	H3N21A	H3N31A	H3N41A	H3N51A	H3N61A
color 2A	H3N22A	H3N32A	H3N42A	H3N52A	H3N62A
color 1C	H3N21C	H3N31C	H3N41C	H3N51C	H3N61C
color 2B	H3N22B	H3N32B	H3N42B	H3N52B	H3N62B
color 1D	H3N21D	H3N31D	H3N41D	H3N51D	H3N61D
color 1E	H3N21E	H3N31E	H3N41E	H3N51E	H3N61E
color 2C	H3N22C	H3N32C	H3N42C	H3N52C	H3N62C
color 3A	H3N23A	H3N33A	H3N43A	H3N53A	H3N63A
color 5B	H3N25B	H3N35B	H3N45B	H3N55B	H3N65B
color 2E	H3N22E	H3N32E	H3N42E	H3N52E	H3N62E
color 3E	H3N23E	H3N33E	H3N43E	H3N53E	H3N63E
color 4A	H3N24A	H3N34A	H3N44A	H3N54A	H3N64A
color 6B	H3N26B	H3N36B	H3N46B	H3N56B	H3N66B
color 4B	H3N24B	H3N34B	H3N44B	H3N54B	H3N64B
color 6C	H3N26C	H3N36C	H3N46C	H3N56C	H3N66C
color 6D	H3N26D	H3N36D	H3N46D	H3N56D	H3N66D
color 4C	H3N24C	H3N34C	H3N44C	H3N54C	H3N64C
color 3C	H3N23C	H3N33C	H3N43C	H3N53C	H3N63C
color 4D	H3N24D	H3N34D	H3N44D	H3N54D	H3N64D

DIENTES ACRÍLICOS SR-ORTHOTYP PE

Marca: Ivoclar Vivadent
Características: Molares acrílicos con efecto perla de irisación azulada. Alto grado de dureza densa y resistencia al desprendimiento. Suministrados en los 20 colores de la guía Vivodent-PE

Precio: 16,80 €/u.



Dientes acrílicos SR-Orthosit PE

DIENTES ACRÍLICOS SR-ORTHOSIT PE

Marca: Ivoclar Vivadent

Características: Molares acrílicos con efecto perla de irisación azulada. Alto grado de dureza, densidad y resistencia al desprendimiento. Suministrados en los 20 colores de la guía Vivodent-PE

Precio: 19,65 €/u.



Los molares SR-ORTHOSIT PE están compuestos por Iosit (material altamente reticulado). La perfecta oclusión según el principio Orthotyp y la elevada resistencia a la abrasión los convierten en los molares óptimos para una prótesis de gran duración.

Posteriores superiores

FORMA	N2	N3	N4	N5	N6
color 0I	H4N20I	H4N30I	H4N40I	H4N50I	H4N60I
color 1A	H4N21A	H4N31A	H4N41A	H4N51A	H4N61A
color 2A	H4N22A	H4N32A	H4N42A	H4N52A	H4N62A
color 1C	H4N21C	H4N31C	H4N41C	H4N51C	H4N61C
color 2B	H4N22B	H4N32B	H4N42B	H4N52B	H4N62B
color 1D	H4N21D	H4N31D	H4N41D	H4N51D	H4N61D
color 1E	H4N21E	H4N31E	H4N41E	H4N51E	H4N61E
color 2C	H4N22C	H4N32C	H4N42C	H4N52C	H4N62C
color 3A	H4N23A	H4N33A	H4N43A	H4N53A	H4N63A
color 5B	H4N25B	H4N35B	H4N45B	H4N55B	H4N65B
color 2E	H4N22E	H4N32E	H4N42E	H4N52E	H4N62E
color 3E	H4N23E	H4N33E	H4N43E	H4N53E	H4N63E
color 4A	H4N24A	H4N34A	H4N44A	H4N54A	H4N64A
color 6B	H4N26B	H4N36B	H4N46B	H4N56B	H4N66B
color 4B	H4N24B	H4N34B	H4N44B	H4N54B	H4N64B
color 6C	H4N26C	H4N36C	H4N46C	H4N56C	H4N66C
color 6D	H4N26D	H4N36D	H4N46D	H4N56D	H4N66D
color 4C	H4N24C	H4N34C	H4N44C	H4N54C	H4N64C
color 3C	H4N23C	H4N33C	H4N43C	H4N53C	H4N63C
color 4D	H4N24D	H4N34D	H4N44D	H4N54D	H4N64D

Dientes acrílicos SR-Orthosit PE

Posteriores inferiores

DIENTES ACRÍLICOS SR-ORTHOSIT PE

Marca: Ivoclar Vivadent

Características: Molares acrílicos con efecto perla de irisación azulada. Alto grado de dureza, densidad y resistencia al desprendimiento. Suministrados en los 20 colores de la guía Vivodent-PE

Precio: 19,65 €/u.



Los molares SR-ORTHOSIT PE están compuestos por Iosit (material altamente reticulado). La perfecta oclusión según el principio Orthotyp y la elevada resistencia a la abrasión los convierten en los molares óptimos para una prótesis de gran duración.

FORMA	N2	N3	N4	N5	N6
color 0I	H5N20I	H5N30I	H5N40I	H5N50I	H5N60I
color 1A	H5N21A	H5N31A	H5N41A	H5N51A	H5N61A
color 2A	H5N22A	H5N32A	H5N42A	H5N52A	H5N62A
color 1C	H5N21C	H5N31C	H5N41C	H5N51C	H5N61C
color 2B	H5N22B	H5N32B	H5N42B	H5N52B	H5N62B
color 1D	H5N21D	H5N31D	H5N41D	H5N51D	H5N61D
color 1E	H5N21E	H5N31E	H5N41E	H5N51E	H5N61E
color 2C	H5N22C	H5N32C	H5N42C	H5N52C	H5N62C
color 3A	H5N23A	H5N33A	H5N43A	H5N53A	H5N63A
color 5B	H5N25B	H5N35B	H5N45B	H5N55B	H5N65B
color 2E	H5N22E	H5N32E	H5N42E	H5N52E	H5N62E
color 3E	H5N23E	H5N33E	H5N43E	H5N53E	H5N63E
color 4A	H5N24A	H5N34A	H5N44A	H5N54A	H5N64A
color 6B	H5N26B	H5N36B	H5N46B	H5N56B	H5N66B
color 4B	H5N24B	H5N34B	H5N44B	H5N54B	H5N64B
color 6C	H5N26C	H5N36C	H5N46C	H5N56C	H5N66C
color 6D	H5N26D	H5N36D	H5N46D	H5N56D	H5N66D
color 4C	H5N24C	H5N34C	H5N44C	H5N54C	H5N64C
color 3C	H5N23C	H5N33C	H5N43C	H5N53C	H5N63C
color 4D	H5N24D	H5N34D	H5N44D	H5N54D	H5N64D

Dientes acrílicos SR-Vivadent Chromascope



DIENTES ACRÍLICOS SR-VIVODENT CHROMASCOPE

Marca: Ivoclar Vivadent

Características: Dientes de acrílico. Estratificación en tres capas con diferentes materiales y diversos grados de reticulación. Gran espectro cromático, suministrado en los 20 colores de la guía Chromascope.

Precio: 9,20 €/u.

Anteriores superiores

FORMA	A11	A12	A13	A14	A15	A17	A22	A24	A24B	A25
color 0I	H6A110I	H6A120I	H6A130I	H6A140I	H6A150I	H6A170I	H6A220I	H6A240I	H6A24B0I	H6A250I
color 1A	H6A111A	H6A121A	H6A131A	H6A141A	H6A151A	H6A171A	H6A221A	H6A241A	H6A24B1A	H6A251A
color 2A	H6A112A	H6A122A	H6A132A	H6A142A	H6A152A	H6A172A	H6A222A	H6A242A	H6A24B2A	H6A252A
color 1C	H6A111C	H6A121C	H6A131C	H6A141C	H6A151C	H6A171C	H6A221C	H6A241C	H6A24B1C	H6A251C
color 2B	H6A112B	H6A122B	H6A132B	H6A142B	H6A152B	H6A172B	H6A222B	H6A242B	H6A24B2B	H6A252B
color 1D	H6A111D	H6A121D	H6A131D	H6A141D	H6A151D	H6A171D	H6A221D	H6A241D	H6A24B1D	H6A251D
color 1E	H6A111E	H6A121E	H6A131E	H6A141E	H6A151E	H6A171E	H6A221E	H6A241E	H6A24B1E	H6A251E
color 2C	H6A112C	H6A122C	H6A132C	H6A142C	H6A152C	H6A172C	H6A222C	H6A242C	H6A24B2C	H6A252C
color 3A	H6A113A	H6A123A	H6A133A	H6A143A	H6A153A	H6A173A	H6A223A	H6A243A	H6A24B3A	H6A253A
color 5B	H6A115B	H6A125B	H6A135B	H6A145B	H6A155B	H6A175B	H6A225B	H6A245B	H6A24B5B	H6A255B
color 2E	H6A112E	H6A122E	H6A132E	H6A142E	H6A152E	H6A172E	H6A222E	H6A242E	H6A24B2E	H6A252E
color 3E	H6A113E	H6A123E	H6A133E	H6A143E	H6A153E	H6A173E	H6A223E	H6A243E	H6A24B3E	H6A253E
color 4A	H6A114A	H6A124A	H6A134A	H6A144A	H6A154A	H6A174A	H6A224A	H6A244A	H6A24B4A	H6A254A
color 6B	H6A116B	H6A126B	H6A136B	H6A146B	H6A156B	H6A176B	H6A226B	H6A246B	H6A24B6B	H6A256B
color 4B	H6A114B	H6A124B	H6A134B	H6A144B	H6A154B	H6A174B	H6A224B	H6A244B	H6A24B4B	H6A254B
color 6C	H6A116C	H6A126C	H6A136C	H6A146C	H6A156C	H6A176C	H6A226C	H6A246C	H6A24B6C	H6A256C
color 6D	H6A116D	H6A126D	H6A136D	H6A146D	H6A156D	H6A176D	H6A226D	H6A246D	H6A24B6D	H6A256D
color 4C	H6A114C	H6A124C	H6A134C	H6A144C	H6A154C	H6A174C	H6A224C	H6A244C	H6A24B4C	H6A254C
color 3C	H6A113C	H6A123C	H6A133C	H6A143C	H6A153C	H6A173C	H6A223C	H6A243C	H6A24B3C	H6A253C
color 4D	H6A114D	H6A124D	H6A134D	H6A144D	H6A154D	H6A174D	H6A224D	H6A244D	H6A24B4D	H6A254D

FORMA	A27	A32	A36	A41	A42	A44	A54	A56	A66	A68
color 0I	H6A270I	H6A320I	H6A360I	H6A410I	H6A420I	H6A440I	H6A540I	H6A560I	H6A660I	H6A680I
color 1A	H6A271A	H6A321A	H6A361A	H6A411A	H6A421A	H6A441A	H6A541A	H6A561A	H6A661A	H6A681A
color 2A	H6A272A	H6A322A	H6A362A	H6A412A	H6A422A	H6A442A	H6A542A	H6A562A	H6A662A	H6A682A
color 1C	H6A271C	H6A321C	H6A361C	H6A411C	H6A421C	H6A441C	H6A541C	H6A561C	H6A661C	H6A681C
color 2B	H6A272B	H6A322B	H6A362B	H6A412B	H6A422B	H6A442B	H6A542B	H6A562B	H6A662B	H6A682B
color 1D	H6A271D	H6A321D	H6A361D	H6A411D	H6A421D	H6A441D	H6A541D	H6A561D	H6A661D	H6A681D
color 1E	H6A271E	H6A321E	H6A361E	H6A411E	H6A421E	H6A441E	H6A541E	H6A561E	H6A661E	H6A681E
color 2C	H6A272C	H6A322C	H6A362C	H6A412C	H6A422C	H6A442C	H6A542C	H6A562C	H6A662C	H6A682C
color 3A	H6A273A	H6A323A	H6A363A	H6A413A	H6A423A	H6A443A	H6A543A	H6A563A	H6A663A	H6A683A
color 5B	H6A275B	H6A325B	H6A365B	H6A415B	H6A425B	H6A445B	H6A545B	H6A565B	H6A665B	H6A685B
color 2E	H6A272E	H6A322E	H6A362E	H6A412E	H6A422E	H6A442E	H6A542E	H6A562E	H6A662E	H6A682E
color 3E	H6A273E	H6A323E	H6A363E	H6A413E	H6A423E	H6A443E	H6A543E	H6A563E	H6A663E	H6A683E
color 4A	H6A274A	H6A324A	H6A364A	H6A414A	H6A424A	H6A444A	H6A544A	H6A564A	H6A664A	H6A684A
color 6B	H6A276B	H6A326B	H6A366B	H6A416B	H6A426B	H6A446B	H6A546B	H6A566B	H6A666B	H6A686B
color 4B	H6A274B	H6A324B	H6A364B	H6A414B	H6A424B	H6A444B	H6A544B	H6A564B	H6A664B	H6A684B
color 6C	H6A276C	H6A326C	H6A366C	H6A416C	H6A426C	H6A446C	H6A546C	H6A566C	H6A666C	H6A686C
color 6D	H6A276D	H6A326D	H6A366D	H6A416D	H6A426D	H6A446D	H6A546D	H6A566D	H6A666D	H6A686D
color 4C	H6A274C	H6A324C	H6A364C	H6A414C	H6A424C	H6A444C	H6A544C	H6A564C	H6A664C	H6A684C
color 3C	H6A273C	H6A323C	H6A363C	H6A413C	H6A423C	H6A443C	H6A543C	H6A563C	H6A663C	H6A683C
color 4D	H6A274D	H6A324D	H6A364D	H6A414D	H6A424D	H6A444D	H6A544D	H6A564D	H6A664D	H6A684D

Dientes acrílicos sr-orthotop-pe y sr-orthosis-pe

DIENTES ACRÍLICOS SR-VIVODENT CHROMASCOP

Dientes acrílicos SR-Vivodent Chromascop

Marca: Ivoclar Vivadent
 Características: Dientes de acrílico. Estratificación en tres capas con diferentes materiales y diversos grados de reticulación. Gran espectro cromático, suministrado en los 20 colores de la guía Chromascop.

Precio: 9,20 €/u.

Anteriores inferiores



FORMA	A2	A3	A4	A5	A6	A7	A8	A9
color 0I	H7A20I	H7A30I	H7A40I	H7A50I	H7A60I	H7A70I	H7A80I	H7A90I
color 1A	H7A21A	H7A31A	H7A41A	H7A51A	H7A61A	H7A71A	H7A81A	H7A91A
color 2A	H7A22A	H7A32A	H7A42A	H7A52A	H7A62A	H7A72A	H7A82A	H7A92A
color 1C	H7A21C	H7A31C	H7A41C	H7A51C	H7A61C	H7A71C	H7A81C	H7A91C
color 2B	H7A22B	H7A32B	H7A42B	H7A52B	H7A62B	H7A72B	H7A82B	H7A92B
color 1D	H7A21D	H7A31D	H7A41D	H7A51D	H7A61D	H7A71D	H7A81D	H7A91D
color 1E	H7A21E	H7A31E	H7A41E	H7A51E	H7A61E	H7A71E	H7A81E	H7A91E
color 2C	H7A22C	H7A32C	H7A42C	H7A52C	H7A62C	H7A72C	H7A82C	H7A92C
color 3A	H7A23A	H7A33A	H7A43A	H7A53A	H7A63A	H7A73A	H7A83A	H7A93A
color 5B	H7A25B	H7A35B	H7A45B	H7A55B	H7A65B	H7A75B	H7A85B	H7A95B
color 2E	H7A22E	H7A32E	H7A42E	H7A52E	H7A62E	H7A72E	H7A82E	H7A92E
color 3E	H7A23E	H7A33E	H7A43E	H7A53E	H7A63E	H7A73E	H7A83E	H7A93E
color 4A	H7A24A	H7A34A	H7A44A	H7A54A	H7A64A	H7A74A	H7A84A	H7A94A
color 6B	H7A26B	H7A36B	H7A46B	H7A56B	H7A66B	H7A76B	H7A86B	H7A96B
color 4B	H7A24B	H7A34B	H7A44B	H7A54B	H7A64B	H7A74B	H7A84B	H7A94B
color 6C	H7A26C	H7A36C	H7A46C	H7A56C	H7A66C	H7A76C	H7A86C	H7A96C
color 6D	H7A26D	H7A36D	H7A46D	H7A56D	H7A66D	H7A76D	H7A86D	H7A96D
color 4C	H7A24C	H7A34C	H7A44C	H7A54C	H7A64C	H7A74C	H7A84C	H7A94C
color 3C	H7A23C	H7A33C	H7A43C	H7A53C	H7A63C	H7A73C	H7A83C	H7A93C
color 4D	H7A24D	H7A34D	H7A44D	H7A54D	H7A64D	H7A74D	H7A84D	H7A94D

15 días

Tienes 15 días para cambiar de opinión

¿No estás satisfecho con un producto? No pasa nada, nosotros te lo cambiamos. Cualquier entrega puede ser devuelta en un plazo de 15 días laborables. Puedes solicitarlo cómodamente on-line, en la sección "Devoluciones" del apartado "Mi cuenta" o bien llamando a nuestro servicio de Atención al Cliente y tramitaremos tu devolución lo más rápido posible.

Preparamos tu pedido con el máximo cuidado

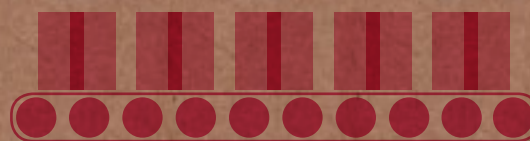

Preparamos tu pedido con el máximo cuidado.

Con más de 615.000 paquetes preparados el pasado año, en el almacén automatizado de Proclínic seguimos tratando los productos con el máximo rigor, garantizando la verificación de cada uno de ellos y su correcta protección para la expedición.



Entrega rápida y segura.

Proclínic organiza los envíos en colaboración con los mejores servicios de transporte, esto asegura que tus productos sean recibidos con rapidez, seguridad y a tiempo. Este año incorporamos en nuestra web en la sección de Mi cuenta, en el apartado Pedidos realizados el estado de tu pedido, desde el momento de la compra hasta la entrega. Si el pedido supera los 110 €, **te lo mandamos GRATIS!** Si tienes dudas o incidencias, ponte en contacto con nosotros y ¡resolveremos tus preguntas!.

DIENTES ACRÍLICOS SR-ORTHOTYP CHROMASCOP

Marca: Ivoclar Vivadent
 Características: Molares de acrílico. Estratificación en tres capas con diferentes materiales y diversos grados de reticulación.
 Gran espectro cromático, suministrado en los 20 colores de la guía Chromascop.

Precio: 12,10 €/u.



Posteriores superiores

FORMA	N2	N3	N4	N5	N6
color 0I	H8N20I	H8N30I	H8N40I	H8N50I	H8N60I
color 1A	H8N21A	H8N31A	H8N41A	H8N51A	H8N61A
color 2A	H8N22A	H8N32A	H8N42A	H8N52A	H8N62A
color 1C	H8N21C	H8N31C	H8N41C	H8N51C	H8N61C
color 2B	H8N22B	H8N32B	H8N42B	H8N52B	H8N62B
color 1D	H8N21D	H8N31D	H8N41D	H8N51D	H8N61D
color 1E	H8N21E	H8N31E	H8N41E	H8N51E	H8N61E
color 2C	H8N22C	H8N32C	H8N42C	H8N52C	H8N62C
color 3A	H8N23A	H8N33A	H8N43A	H8N53A	H8N63A
color 5B	H8N25B	H8N35B	H8N45B	H8N55B	H8N65B
color 2E	H8N22E	H8N32E	H8N42E	H8N52E	H8N62E
color 3E	H8N23E	H8N33E	H8N43E	H8N53E	H8N63E
color 4A	H8N24A	H8N34A	H8N44A	H8N54A	H8N64A
color 6B	H8N26B	H8N36B	H8N46B	H8N56B	H8N66B
color 4B	H8N24B	H8N34B	H8N44B	H8N54B	H8N64B
color 6C	H8N26C	H8N36C	H8N46C	H8N56C	H8N66C
color 6D	H8N26D	H8N36D	H8N46D	H8N56D	H8N66D
color 4C	H8N24C	H8N34C	H8N44C	H8N54C	H8N64C
color 3C	H8N23C	H8N33C	H8N43C	H8N53C	H8N63C
color 4D	H8N24D	H8N34D	H8N44D	H8N54D	H8N64D

Posteriores inferiores

FORMA	N2	N3	N4	N5	N6
color 0I	H9N20I	H9N30I	H9N40I	H9N50I	H9N60I
color 1A	H9N21A	H9N31A	H9N41A	H9N51A	H9N61A
color 2A	H9N22A	H9N32A	H9N42A	H9N52A	H9N62A
color 1C	H9N21C	H9N31C	H9N41C	H9N51C	H9N61C
color 2B	H9N22B	H9N32B	H9N42B	H9N52B	H9N62B
color 1D	H9N21D	H9N31D	H9N41D	H9N51D	H9N61D
color 1E	H9N21E	H9N31E	H9N41E	H9N51E	H9N61E
color 2C	H9N22C	H9N32C	H9N42C	H9N52C	H9N62C
color 3A	H9N23A	H9N33A	H9N43A	H9N53A	H9N63A
color 5B	H9N25B	H9N35B	H9N45B	H9N55B	H9N65B
color 2E	H9N22E	H9N32E	H9N42E	H9N52E	H9N62E
color 3E	H9N23E	H9N33E	H9N43E	H9N53E	H9N63E
color 4A	H9N24A	H9N34A	H9N44A	H9N54A	H9N64A
color 6B	H9N26B	H9N36B	H9N46B	H9N56B	H9N66B
color 4B	H9N24B	H9N34B	H9N44B	H9N54B	H9N64B
color 6C	H9N26C	H9N36C	H9N46C	H9N56C	H9N66C
color 6D	H9N26D	H9N36D	H9N46D	H9N56D	H9N66D
color 4C	H9N24C	H9N34C	H9N44C	H9N54C	H9N64C
color 3C	H9N23C	H9N33C	H9N43C	H9N53C	H9N63C
color 4D	H9N24D	H9N34D	H9N44D	H9N54D	H9N64D

DIENTES ACRÍLICOS SR-ORTHOTYP CHROMASCOP

Marca: Ivoclar Vivadent
 Características: Molares de acrílico. Estratificación en tres capas con diferentes materiales y diversos grados de reticulación.
 Gran espectro cromático, suministrado en los 20 colores de la guía Chromascop.

Precio: 12,10 €/u.



DIENTES ACRÍLICOS ANTERIORES IVOSTAR®

Marca: Ivoclar Vivadent

Superiores

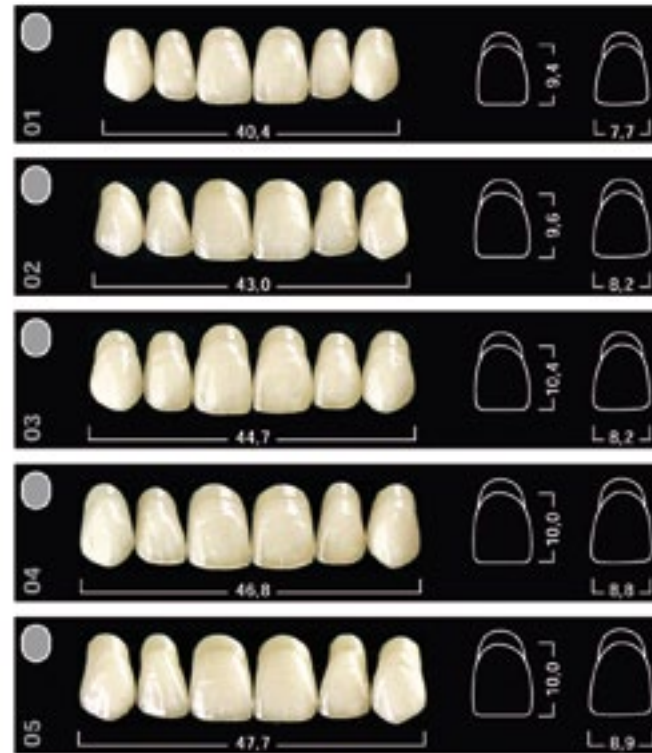
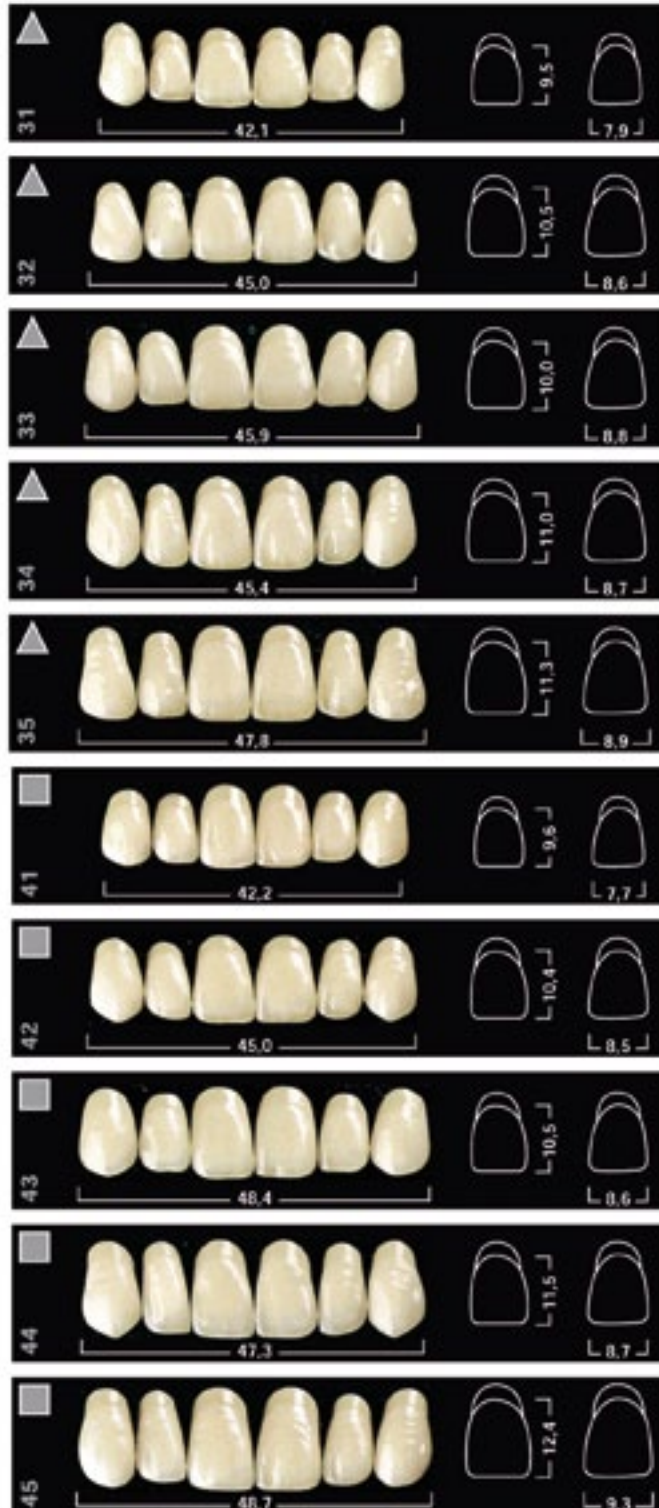

Inferiores

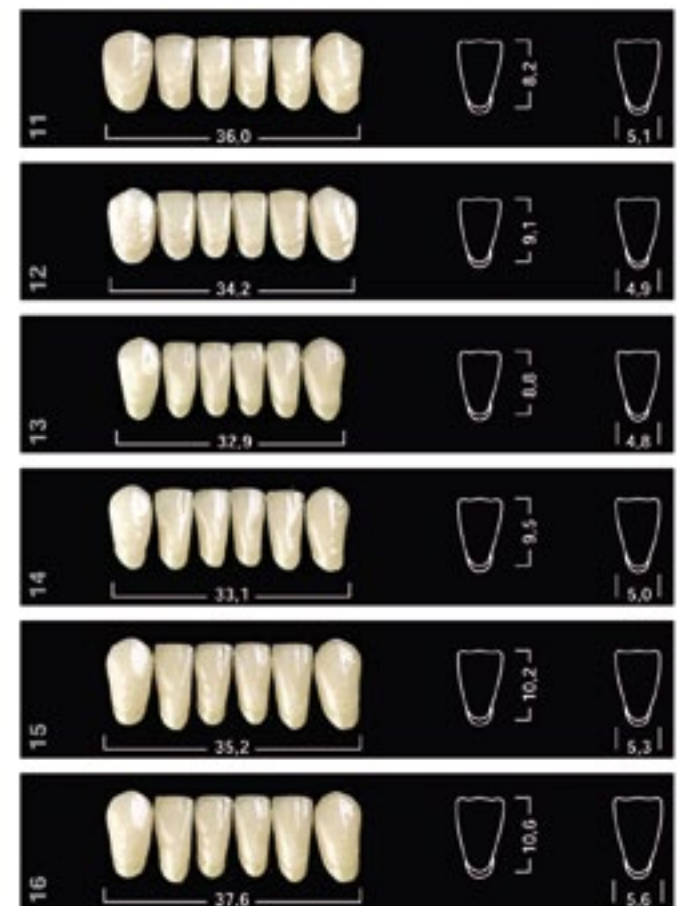

DIENTES ACRÍLICOS POSTERIORES GNATHOSTAR®

Marca: Ivoclar Vivadent



Tabla de combinación

Forma	Superiores	Inferiores	Posteriores
▲	31	13/14	D80/D82/D86
	32	15/11	D88 / D84
	33	11/15	D84
	34	15/14	D84 / D88
	35	16/15	D88 / D84
■	41	14	D80 / D86
	42	15	D84 / D88
	43	16	D88
	44	14/15	D88
	45	16	D88
●	01	12/13	D80 / D82
	02	12/13	D80 / D82
	03	15/11	D84
	04	11/15	D84
	05	11/15	D84 / D88

IVOSTAR

Marca: Ivoclar Vivadent
Características: Los dientes para una prótesis de calidad

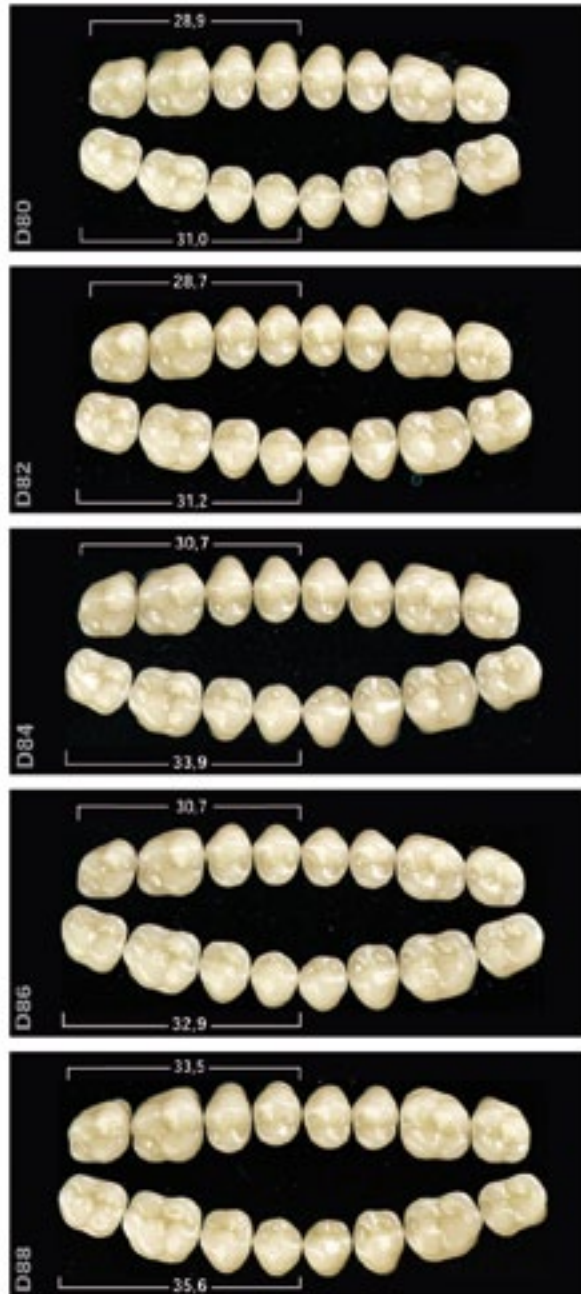
5,85 €/u.

La nueva línea de dientes Ivostar / Gnathostar reúne diferentes propiedades y ofrece una calidad de producto perfectamente adecuada a las expectativas, que son la señal de calidad habitual en Ivoclar Vivadent.

Sus nuevos moldes modernos y funcionales, hacen de estos dientes, realizados en base al conocido material PMMA, la primera opción para la fabricación de una prótesis de alta calidad.

Formas Naturales

Los dientes Ivostar/Gnathostar le ofrecen una amplia gama de formas en las que se refleja la naturaleza. Las dimensiones y estratificación de los mismos son fieles a sus modelos naturales, ofreciendo unos moldes totalmente biocompatibles, y con unos valores físicos apropiados que proporcionan:

- resistencia a la abrasión
- resistencia a la placa
- estabilidad de color

Sus características los hacen adecuados para un amplio rango de indicaciones: prótesis parcial, prótesis híbrida, prótesis combinada y prótesis total.

Gran estética

Los dientes Ivostar / Gnathostar se encuentran disponibles en los colores Chromascop, Bleach y A-D, convirtiéndolos en un instrumento ideal para la moderna prótesis combinada. Además los moldes cuentan con una transición de cuello armoniosa, así como una textura y efectos incisales naturales. Estas características, y la posibilidad de realización de caracterizaciones con SR Ivocron y SR Adoro, proporcionan al protésico cualquier posibilidad de individualización que se desee.



Características físicas

Ivostar (formas anteriores) - 15 formas superiores / 6 formas inferiores
Gnathostar (formas posteriores) - 5 formas superiores / 5 formas inferiores
Resistencia a la Flexión 120 MPa
Modulo de Elasticidad 3.000 MPa
Dureza Vickers 190 MPa
Dureza Brinell 170 MPa
Unión a resina termopol. 130 Mpa

FORMA	SUPERIOR															INFERIOR					
	01	02	03	04	05	31	32	33	34	35	41	42	43	44	45	11	12	13	14	15	16
color 01	HI60101	HI60201	HI60301	HI60401	HI60501	HI63101	HI63201	HI63301	HI63401	HI63501	HI64101	HI64201	HI64301	HI64401	HI64501	HI71101	HI71201	HI71301	HI71401	HI71501	HI71601
color 1A	HI6011A	HI6021A	HI6031A	HI6041A	HI6051A	HI6311A	HI6321A	HI6331A	HI6341A	HI6351A	HI6411A	HI6421A	HI6431A	HI6441A	HI6451A	HI7111A	HI7121A	HI7131A	HI7141A	HI7151A	HI7161A
color 1C	HI6011C	HI6021C	HI6031C	HI6041C	HI6051C	HI6311C	HI6321C	HI6331C	HI6341C	HI6351C	HI6411C	HI6421C	HI6431C	HI6441C	HI6451C	HI7111C	HI7121C	HI7131C	HI7141C	HI7151C	HI7161C
color 1D	HI6011D	HI6021D	HI6031D	HI6041D	HI6051D	HI6311D	HI6321D	HI6331D	HI6341D	HI6351D	HI6411D	HI6421D	HI6431D	HI6441D	HI6451D	HI7111D	HI7121D	HI7131D	HI7141D	HI7151D	HI7161D
color 1E	HI6011E	HI6021E	HI6031E	HI6041E	HI6051E	HI6311E	HI6321E	HI6331E	HI6341E	HI6351E	HI6411E	HI6421E	HI6431E	HI6441E	HI6451E	HI7111E	HI7121E	HI7131E	HI7141E	HI7151E	HI7161E
color 2A	HI6012A	HI6022A	HI6032A	HI6042A	HI6052A	HI6312A	HI6322A	HI6332A	HI6342A	HI6352A	HI6412A	HI6422A	HI6432A	HI6442A	HI6452A	HI7112A	HI7122A	HI7132A	HI7142A	HI7152A	HI7162A
color 2B	HI6012B	HI6022B	HI6032B	HI6042B	HI6052B	HI6312B	HI6322B	HI6332B	HI6342B	HI6352B	HI6412B	HI6422B	HI6432B	HI6442B	HI6452B	HI7112B	HI7122B	HI7132B	HI7142B	HI7152B	HI7162B
color 2C	HI6012C	HI6022C	HI6032C	HI6042C	HI6052C	HI6312C	HI6322C	HI6332C	HI6342C	HI6352C	HI6412C	HI6422C	HI6432C	HI6442C	HI6452C	HI7112C	HI7122C	HI7132C	HI7142C	HI7152C	HI7162C
color 2E	HI6012E	HI6022E	HI6032E	HI6042E	HI6052E	HI6312E	HI6322E	HI6332E	HI6342E	HI6352E	HI6412E	HI6422E	HI6432E	HI6442E	HI6452E	HI7112E	HI7122E	HI7132E	HI7142E	HI7152E	HI7162E
color 3A	HI6013A	HI6023A	HI6033A	HI6043A	HI6053A	HI6313A	HI6323A	HI6333A	HI6343A	HI6353A	HI6413A	HI6423A	HI6433A	HI6443A	HI6453A	HI7113A	HI7123A	HI7133A	HI7143A	HI7153A	HI7163A
color 3C	HI6013C	HI6023C	HI6033C	HI6043C	HI6053C	HI6313C	HI6323C	HI6333C	HI6343C	HI6353C	HI6413C	HI6423C	HI6433C	HI6443C	HI6453C	HI7113C	HI7123C	HI7133C	HI7143C	HI7153C	HI7163C
color 3E	HI6013E	HI6023E	HI6033E	HI6043E	HI6053E	HI6313E	HI6323E	HI6333E	HI6343E	HI6353E	HI6413E	HI6423E	HI6433E	HI6443E	HI6453E	HI7113E	HI7123E	HI7133E	HI7143E	HI7153E	HI7163E
color 4A	HI6014A	HI6024A	HI6034A	HI6044A	HI6054A	HI6314A	HI6324A	HI6334A	HI6344A	HI6354A	HI6414A	HI6424A	HI6434A	HI6444A	HI6454A	HI7114A	HI7124A	HI7134A	HI7144A	HI7154A	HI7164A
color 4B	HI6014B	HI6024B	HI6034B	HI6044B	HI6054B	HI6314B	HI6324B	HI6334B	HI6344B	HI6354B	HI6414B	HI6424B	HI6434B	HI6444B	HI6454B	HI7114B	HI7124B	HI7134B	HI7144B	HI7154B	HI7164B
color 4C	HI6014C	HI6024C	HI6034C	HI6044C	HI6054C	HI6314C	HI6324C	HI6334C	HI6344C	HI6354C	HI6414C	HI6424C	HI6434C	HI6444C	HI6454C	HI7114C	HI7124C	HI7134C	HI7144C	HI7154C	HI7164C
color 4D	HI6014D	HI6024D	HI6034D	HI6044D	HI6054D	HI6314D	HI6324D	HI6334D	HI6344D	HI6354D	HI6414D	HI6424D	HI6434D	HI6444D	HI6454D	HI7114D	HI7124D	HI7134D	HI7144D	HI7154D	HI7164D
color 5B	HI6015B	HI6025B	HI6035B	HI6045B	HI6055B	HI6315B	HI6325B	HI6335B	HI6345B	HI6355B	HI6415B	HI6425B	HI6435B	HI6445B	HI6455B	HI7115B	HI7125B	HI7135B	HI7145B	HI7155B	HI7165B
color 6B	HI6016B	HI6026B	HI6036B	HI6046B	HI6056B	HI6316B	HI6326B	HI6336B	HI6346B	HI6356B	HI6416B	HI6426B	HI6436B	HI6446B	HI6456B	HI7116B	HI7126B	HI7136B	HI7146B	HI7156B	HI7166B
color 6C	HI6016C	HI6026C	HI6036C	HI6046C	HI6056C	HI6316C	HI6326C	HI6336C	HI6346C	HI6356C	HI6416C	HI6426C	HI6436C	HI6446C	HI6456C	HI7116C	HI7126C	HI7136C	HI7146C	HI7156C	HI7166C
color 6D	HI6016D	HI6026D	HI6036D	HI6046D	HI6056D	HI6316D	HI6326D	HI6336D	HI6346D	HI6356D	HI6416D	HI6426D	HI6436D	HI6446D	HI6456D	HI7116D	HI7126D	HI7136D	HI7146D	HI7156D	HI7166D

GNATHOSTAR / CHROMASCOPE

Marca: Ivoclar Vivadent
Características: Los dientes para una prótesis de calidad.

5,85 €/u.



FORMA	SUPERIOR					INFERIOR				
	OD80	OD82	OD84	OD86	OD88	UD80	UD82	UD84	UD86	UD88
color 01	HG8D8001	HG8D8201	HG8D8401	HG8D8601	HG8D8801	HG9D8001	HG9D8201	HG9D8401	HG9D8601	HG9D8801
color 1A	HG8D801A	HG8D821A	HG8D841A	HG8D861A	HG8D881A	HG9D801A	HG9D821A	HG9D841A	HG9D861A	HG9D881A
color 1C	HG8D801C	HG8D821C	HG8D841C	HG8D861C	HG8D881C	HG9D801C	HG9D821C	HG9D841C	HG9D861C	HG9D881C
color 1D	HG8D801D	HG8D821D	HG8D841D	HG8D861D	HG8D881D	HG9D801D	HG9D821D	HG9D841D	HG9D861D	HG9D881D
color 1E	HG8D801E	HG8D821E	HG8D841E	HG8D861E	HG8D881E	HG9D801E	HG9D821E	HG9D841E	HG9D861E	HG9D881E
color 2A	HG8D802A	HG8D822A	HG8D842A	HG8D862A	HG8D882A	HG9D802A	HG9D822A	HG9D842A	HG9D862A	HG9D882A
color 2B	HG8D802B	HG8D822B	HG8D842B	HG8D862B	HG8D882B	HG9D802B	HG9D822B	HG9D842B	HG9D862B	HG9D882B
color 2C	HG8D802C	HG8D822C	HG8D842C	HG8D862C	HG8D882C	HG9D802C	HG9D822C	HG9D842C	HG9D862C	HG9D882C
color 2E	HG8D802E	HG8D822E	HG8D842E	HG8D862E	HG8D882E	HG9D802E	HG9D822E	HG9D842E	HG9D862E	HG9D882E
color 3A	HG8D803A	HG8D823A	HG8D843A	HG8D863A	HG8D883A	HG9D803A	HG9D823A	HG9D843A	HG9D863A	HG9D883A
color 3C	HG8D803C	HG8D823C	HG8D843C	HG8D863C	HG8D883C	HG9D803C	HG9D823C	HG9D843C	HG9D863C	HG9D883C
color 3E	HG8D803E	HG8D823E	HG8D843E	HG8D863E	HG8D883E	HG9D803E	HG9D823E	HG9D843E	HG9D863E	HG9D883E
color 4A	HG8D804A	HG8D824A	HG8D844A	HG8D864A	HG8D884A	HG9D804A	HG9D824A	HG9D844A	HG9D864A	HG9D884A
color 4B	HG8D804B	HG8D824B	HG8D844B	HG8D864B	HG8D884B	HG9D804B	HG9D824B	HG9D844B	HG9D864B	HG9D884B
color 4C	HG8D804C	HG8D824C	HG8D844C	HG8D864C	HG8D884C	HG9D804C	HG9D824C	HG9D844C	HG9D864C	HG9D884C
color 4D	HG8D804D	HG8D824D	HG8D844D	HG8D864D	HG8D884D	HG9D804D	HG9D824D	HG9D844D	HG9D864D	HG9D884D
color 5B	HG8D805B	HG8D825B	HG8D845B	HG8D865B	HG8D885B	HG9D805B	HG9D825B	HG9D845B	HG9D865B	HG9D885B
color 6B	HG8D806B	HG8D826B	HG8D846B	HG8D866B	HG8D886B	HG9D806B	HG9D826B	HG9D846B	HG9D866B	HG9D886B
color 6C	HG8D806C	HG8D826C	HG8D846C	HG8D866C	HG8D886C	HG9D806C	HG9D826C	HG9D846C	HG9D866C	HG9D886C
color 6D	HG8D806D	HG8D826D	HG8D846D	HG8D866D	HG8D886D	HG9D806D	HG9D826D	HG9D846D	HG9D866D	HG9D886D

5% 10% 15%

5% DTO. web

Más de 4.590 ofertas para ti

Descuentos inmediatos

Según tu volumen de compra tendrás los siguientes descuentos:

- **5%** de descuento por pedidos de 500 €
- **10%** de descuento por pedidos de 1.000 €
- **15%** de descuento por pedidos de 1.500 €

Escalado de descuentos no aplicable a productos cuyo valor unitario supere los 1.500 €. Estos descuentos no son acumulables entre sí.

Compra online gratuita

Comprar en Proclinic es muy fácil, sólo tienes que registrarte de forma gratuita. Y sólo por realizar tu compra a través de la web tienes un descuento directo del 5 % extra.

Hoy en día, **más de 2.200 clientes se benefician de ese descuento.**

Más de 4.590 ofertas para ti

Cada día ofrecemos a todos los clientes ofertas con hasta un 50% de descuento en marcas conocidas y productos de uso diario. Los productos destacados son a menudo los más vendidos en cuanto comienzan las promociones, así que es aconsejable que no te pierdas ni una ventaja de comprar con nosotros y obtengas un importante ahorro. Recuerda que puedes darte de alta en nuestras newsletter en www.proclinic.es

Dientes Ivostar A-D

IVOSTAR A-D

Marca: Ivoclar Vivadent

Características: Los dientes para una prótesis de calidad

5,85 €/u.

La nueva línea de dientes Ivostar / Gnathostar reúne diferentes propiedades y ofrece una calidad de producto perfectamente adecuada a las expectativas, que son la señal de calidad habitual en Ivoclar Vivadent.

Sus nuevos moldes modernos y funcionales, hacen de estos dientes, realizados en base al conocido material PMMA, la primera opción para la fabricación de una prótesis de alta calidad.

Formas Naturales

Los dientes Ivostar/Gnathostar le ofrecen una amplia gama de formas en las que se refleja la naturaleza. Las dimensiones y estratificación de los mismos son fieles a sus modelos naturales, ofreciendo unos moldes totalmente biocompatibles, y con unos valores físicos apropiados que proporcionan:

- resistencia a la abrasión
- resistencia a la placa
- estabilidad de color

Sus características los hacen adecuados para un amplio rango de indicaciones: prótesis parcial, prótesis híbrida, prótesis combinada y prótesis total.

Gran estética

Los dientes Ivostar / Gnathostar se encuentran disponibles en los colores Chromascop, Bleach y A-D, convirtiéndolos en un instrumento ideal para la moderna prótesis combinada. Además los moldes cuentan con una transición de cuello armoniosa, así como una textura y efectos incisales naturales. Estas características, y la posibilidad de realización de caracterizaciones con SR Ivocron y SR Adoro, proporcionan al protésico cualquier posibilidad de individualización que se desee.

Características físicas

Ivostar (formas anteriores) - 15 formas superiores / 6 formas inferiores
 Gnathostar (formas posteriores) - 5 formas superiores / 5 formas inferiores
 Resistencia a la Flexión 120 MPa
 Modulo de Elasticidad 3.000 MPa
 Dureza Vickers 190 MPa
 Dureza Brinell 170 MPa
 Unión a resina termopol. 130 Mpa



SUPERIOR

INFERIOR

FORMA	01	02	03	04	05	31	32	33	34	35	41	42	43	44	45	I1	I2	I3	I4	I5	I6
color BL1	HI601BL1	HI602BL1	HI603BL1	HI604BL1	HI605BL1	HI631BL1	HI632BL1	HI633BL1	HI634BL1	HI635BL1	HI641BL1	HI642BL1	HI643BL1	HI644BL1	HI645BL1	HI711BL1	HI712BL1	HI713BL1	HI714BL1	HI715BL1	HI716BL1
color BL2	HI601BL2	HI602BL2	HI603BL2	HI604BL2	HI605BL2	HI631BL2	HI632BL2	HI633BL2	HI634BL2	HI635BL2	HI641BL2	HI642BL2	HI643BL2	HI644BL2	HI645BL2	HI711BL2	HI712BL2	HI713BL2	HI714BL2	HI715BL2	HI716BL2
color BL3	HI601BL3	HI602BL3	HI603BL3	HI604BL3	HI605BL3	HI631BL3	HI632BL3	HI633BL3	HI634BL3	HI635BL3	HI641BL3	HI642BL3	HI643BL3	HI644BL3	HI645BL3	HI711BL3	HI712BL3	HI713BL3	HI714BL3	HI715BL3	HI716BL3
color BL4	HI601BL4	HI602BL4	HI603BL4	HI604BL4	HI605BL4	HI631BL4	HI632BL4	HI633BL4	HI634BL4	HI635BL4	HI641BL4	HI642BL4	HI643BL4	HI644BL4	HI645BL4	HI711BL4	HI712BL4	HI713BL4	HI714BL4	HI715BL4	HI716BL4
color A1	HI601A1	HI602A1	HI603A1	HI604A1	HI605A1	HI631A1	HI632A1	HI633A1	HI634A1	HI635A1	HI641A1	HI642A1	HI643A1	HI644A1	HI645A1	HI711A1	HI712A1	HI713A1	HI714A1	HI715A1	HI716A1
color A2	HI601A2	HI602A2	HI603A2	HI604A2	HI605A2	HI631A2	HI632A2	HI633A2	HI634A2	HI635A2	HI641A2	HI642A2	HI643A2	HI644A2	HI645A2	HI711A2	HI712A2	HI713A2	HI714A2	HI715A2	HI716A2
color A3	HI601A3	HI602A3	HI603A3	HI604A3	HI605A3	HI631A3	HI632A3	HI633A3	HI634A3	HI635A3	HI641A3	HI642A3	HI643A3	HI644A3	HI645A3	HI711A3	HI712A3	HI713A3	HI714A3	HI715A3	HI716A3
color A3.5	HI601A35	HI602A35	HI603A35	HI604A35	HI605A35	HI631A35	HI632A35	HI633A35	HI634A35	HI635A35	HI641A35	HI642A35	HI643A35	HI644A35	HI645A35	HI711A35	HI712A35	HI713A35	HI714A35	HI715A35	HI716A35
color A4	HI601A4	HI602A4	HI603A4	HI604A4	HI605A4	HI631A4	HI632A4	HI633A4	HI634A4	HI635A4	HI641A4	HI642A4	HI643A4	HI644A4	HI645A4	HI711A4	HI712A4	HI713A4	HI714A4	HI715A4	HI716A4
color B1	HI601B1	HI602B1	HI603B1	HI604B1	HI605B1	HI631B1	HI632B1	HI633B1	HI634B1	HI635B1	HI641B1	HI642B1	HI643B1	HI644B1	HI645B1	HI711B1	HI712B1	HI713B1	HI714B1	HI715B1	HI716B1
color B2	HI601B2	HI602B2	HI603B2	HI604B2	HI605B2	HI631B2	HI632B2	HI633B2	HI634B2	HI635B2	HI641B2	HI642B2	HI643B2	HI644B2	HI645B2	HI711B2	HI712B2	HI713B2	HI714B2	HI715B2	HI716B2
color B3	HI601B3	HI602B3	HI603B3	HI604B3	HI605B3	HI631B3	HI632B3	HI633B3	HI634B3	HI635B3	HI641B3	HI642B3	HI643B3	HI644B3	HI645B3	HI711B3	HI712B3	HI713B3	HI714B3	HI715B3	HI716B3
color B4	HI601B4	HI602B4	HI603B4	HI604B4	HI605B4	HI631B4	HI632B4	HI633B4	HI634B4	HI635B4	HI641B4	HI642B4	HI643B4	HI644B4	HI645B4	HI711B4	HI712B4	HI713B4	HI714B4	HI715B4	HI716B4
color C1	HI601C1	HI602C1	HI603C1	HI604C1	HI605C1	HI631C1	HI632C1	HI633C1	HI634C1	HI635C1	HI641C1	HI642C1	HI643C1	HI644C1	HI645C1	HI711C1	HI712C1	HI713C1	HI714C1	HI715C1	HI716C1
color C2	HI601C2	HI602C2	HI603C2	HI604C2	HI605C2	HI631C2	HI632C2	HI633C2	HI634C2	HI635C2	HI641C2	HI642C2	HI643C2	HI644C2	HI645C2	HI711C2	HI712C2	HI713C2	HI714C2	HI715C2	HI716C2
color C3	HI601C3	HI602C3	HI603C3	HI604C3	HI605C3	HI631C3	HI632C3	HI633C3	HI634C3	HI635C3	HI641C3	HI642C3	HI643C3	HI644C3	HI645C3	HI711C3	HI712C3	HI713C3	HI714C3	HI715C3	HI716C3
color C4	HI601C4	HI602C4	HI603C4	HI604C4	HI605C4	HI631C4	HI632C4	HI633C4	HI634C4	HI635C4	HI641C4	HI642C4	HI643C4	HI644C4	HI645C4	HI711C4	HI712C4	HI713C4	HI714C4	HI715C4	HI716C4
color D2	HI601D2	HI602D2	HI603D2	HI604D2	HI605D2	HI631D2	HI632D2	HI633D2	HI634D2	HI635D2	HI641D2	HI642D2	HI643D2	HI644D2	HI645D2	HI711D2	HI712D2	HI713D2	HI714D2	HI715D2	HI716D2
color D3	HI601D3	HI602D3	HI603D3	HI604D3	HI605D3	HI631D3	HI632D3	HI633D3	HI634D3	HI635D3	HI641D3	HI642D3	HI643D3	HI644D3	HI645D3	HI711D3	HI712D3	HI713D3	HI714D3	HI715D3	HI716D3
color D4	HI601D4	HI602D4	HI603D4	HI604D4	HI605D4	HI631D4	HI632D4	HI633D4	HI634D4	HI635D4	HI641D4	HI642D4	HI643D4	HI644D4	HI645D4	HI711D4	HI712D4	HI713D4	HI714D4	HI715D4	HI716D4

GNATHOSTAR A-D

Marca: Ivoclar Vivadent
Características: Los dientes para una prótesis de calidad.
5,85 €/u.



FORMA	SUPERIOR					INFERIOR				
	OD80	OD82	OD84	OD86	OD88	UD80	UD82	UD84	UD86	UD88
color BL1	HG880BL1	HG882BL1	HG884BL1	HG886BL1	HG888BL1	HG980BL1	HG982BL1	HG984BL1	HG986BL1	HG988BL1
color BL2	HG880BL2	HG882BL2	HG884BL2	HG886BL2	HG888BL2	HG980BL2	HG982BL2	HG984BL2	HG986BL2	HG988BL2
color BL3	HG880BL3	HG882BL3	HG884BL3	HG886BL3	HG888BL3	HG980BL3	HG982BL3	HG984BL3	HG986BL3	HG988BL3
color BL4	HG880BL4	HG882BL4	HG884BL4	HG886BL4	HG888BL4	HG980BL4	HG982BL4	HG984BL4	HG986BL4	HG988BL4
color A1	HG8D80A1	HG8D82A1	HG8D84A1	HG8D86A1	HG8D88A1	HG9D80A1	HG9D82A1	HG9D84A1	HG9D86A1	HG9D88A1
color A2	HG8D80A2	HG8D82A2	HG8D84A2	HG8D86A2	HG8D88A2	HG9D80A2	HG9D82A2	HG9D84A2	HG9D86A2	HG9D88A2
color A3	HG8D80A3	HG8D82A3	HG8D84A3	HG8D86A3	HG8D88A3	HG9D80A3	HG9D82A3	HG9D84A3	HG9D86A3	HG9D88A3
color A3.5	H8D80A35	H8D82A35	H8D84A35	H8D86A35	H8D88A35	H9D80A35	H9D82A35	H9D84A35	H9D86A35	H9D88A35
color A4	HG8D80A4	HG8D82A4	HG8D84A4	HG8D86A4	HG8D88A4	HG9D80A4	HG9D82A4	HG9D84A4	HG9D86A4	HG9D88A4
color B1	HG8D80B1	HG8D82B1	HG8D84B1	HG8D86B1	HG8D88B1	HG9D80B1	HG9D82B1	HG9D84B1	HG9D86B1	HG9D88B1
color B2	HG8D80B2	HG8D82B2	HG8D84B2	HG8D86B2	HG8D88B2	HG9D80B2	HG9D82B2	HG9D84B2	HG9D86B2	HG9D88B2
color B3	HG8D80B3	HG8D82B3	HG8D84B3	HG8D86B3	HG8D88B3	HG9D80B3	HG9D82B3	HG9D84B3	HG9D86B3	HG9D88B3
color B4	HG8D80B4	HG8D82B4	HG8D84B4	HG8D86B4	HG8D88B4	HG9D80B4	HG9D82B4	HG9D84B4	HG9D86B4	HG9D88B4
color C1	HG8D80C1	HG8D82C1	HG8D84C1	HG8D86C1	HG8D88C1	HG9D80C1	HG9D82C1	HG9D84C1	HG9D86C1	HG9D88C1
color C2	HG8D80C2	HG8D82C2	HG8D84C2	HG8D86C2	HG8D88C2	HG9D80C2	HG9D82C2	HG9D84C2	HG9D86C2	HG9D88C2
color C3	HG8D80C3	HG8D82C3	HG8D84C3	HG8D86C3	HG8D88C3	HG9D80C3	HG9D82C3	HG9D84C3	HG9D86C3	HG9D88C3
color C4	HG8D80C4	HG8D82C4	HG8D84C4	HG8D86C4	HG8D88C4	HG9D80C4	HG9D82C4	HG9D84C4	HG9D86C4	HG9D88C4
color D2	HG8D80D2	HG8D82D2	HG8D84D2	HG8D86D2	HG8D88D2	HG9D80D2	HG9D82D2	HG9D84D2	HG9D86D2	HG9D88D2
color D3	HG8D80D3	HG8D82D3	HG8D84D3	HG8D86D3	HG8D88D3	HG9D80D3	HG9D82D3	HG9D84D3	HG9D86D3	HG9D88D3
color D4	HG8D80D4	HG8D82D4	HG8D84D4	HG8D86D4	HG8D88D4	HG9D80D4	HG9D82D4	HG9D84D4	HG9D86D4	HG9D88D4

Guía de colores

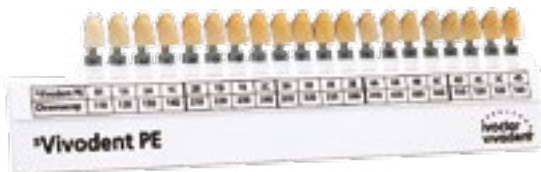

GUIA DE COLORES SR VIVODENT PE

Marca: Ivoclar Vivadent
Características: 1 unidad.

Ref. H03163

24,35 €

Guía de colores



GUIA DE COLORES A-D IVOCCLAR

Marca: Ivoclar Vivadent

Ref. H03166 A-D Ivoclar Completa **61,45 €**

Ref. H03167 A-D Bleach Ivoclar **20,60 €**

Ref. H03168 A-D Basic Ivoclar **44,20 €**

Guía de colores



GUIA DE COLORES CHROMASCOP

Marca: Ivoclar Vivadent
Características: 1 unidad.

Ref. H03161

26,85 €



Servicio de primera

Cada día tu satisfacción es nuestro objetivo. Si deseas realizar un pedido o necesitas información adicional, puedes llamarnos a nuestro teléfono gratuito. También, si lo deseas, puedes consultar la sección Preguntas Frecuentes de la web Proclínica y encontrarás respuesta a muchas cuestiones.

Teléfono de atención al cliente **900 800 880**
¡Somos todo oídos!



Varios

Ancho: 56 cm.
Fondo: 38 cm.
Alto: 91 cm.

MUEBLE PARA DIENTES TIPO 2000

Marca: Major
Características: 40 cajones de plástico con capacidad para 84 anteriores o 56 posteriores.

Ref. H03181 **577,00 €**



Varios

MUEBLE PARA DIENTES TIPO 300

Marca: Major
Características: 10 cajas para 36 anteriores y 22 posteriores

Ref. H03173 Plástico **125,00 €**



Tienes 15 días para cambiar de opinión

¿No estás satisfecho con un producto? No pasa nada, nosotros te lo cambiamos. Cualquier entrega puede ser devuelta en un plazo de 15 días laborables. Puedes solicitarlo cómodamente on-line, en la sección "Devoluciones" del apartado "Mi cuenta" o bien llamando a nuestro servicio de Atención al Cliente y tramitaremos tu devolución lo más rápido posible.

Preparamos tu pedido con el máximo cuidado

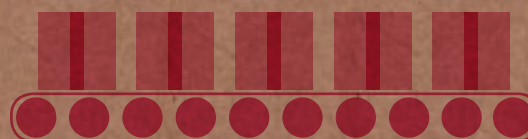

Preparamos tu pedido con el máximo cuidado.

Con más de 615.000 paquetes preparados el pasado año, en el almacén automatizado de Proclínica seguimos tratando los productos con el máximo rigor, garantizando la verificación de cada uno de ellos y su correcta protección para la expedición.



Entrega rápida y segura.

Proclínica organiza los envíos en colaboración con los mejores servicios de transporte, esto asegura que tus productos sean recibidos con rapidez, seguridad y a tiempo. Este año incorporamos en nuestra web en la sección de Mi cuenta, en el apartado Pedidos realizados el estado de tu pedido, desde el momento de la compra hasta la entrega. Si el pedido supera los 110 €, **te lo mandamos GRATIS!** Si tienes dudas o incidencias, ponte en contacto con nosotros y ¡resolveremos tus preguntas!.

Dientes prefabricados radiopacos

Dientes posteriores



Dientes anteriores

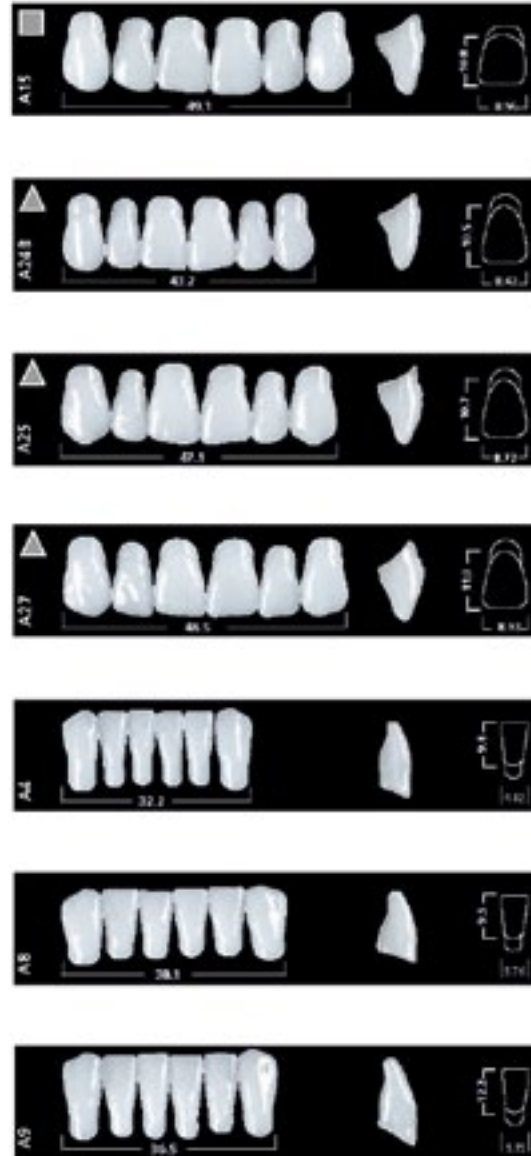

DIENTES PREFABRICADOS RADIOPACOS SRVIVOTAC®/ SR ORTHOTAC®

Marca: Ivoclar Vivadent

Características: Los dientes prefabricados SR Vivo TAC / SR Ortho TAC permiten a técnicos dentales tomar aspectos estéticos y funcionales en la consideración en la fabricación de férulas. Con la ayuda de las férulas el dentista determinar la posición del implante. Por consiguiente, esto permite al dentista y el técnico dental comunicarse satisfactoriamente.

Ventajas:

- Rápida confección de una férula quirúrgica.
- Facilita el posicionamiento de los implantes.
- Alta radiopacidad.
- Similitud de formas con los dientes SR Vivodent/ SR Orthotyp para el tratamiento definitivo.
- La forma puede ser modificada con el Polímero y Monómero. Los dientes tienen buena unión tanto con resinas auto como termopolimerizables.

Indicaciones:

- Confección de una férula quirúrgica.
- Elaboración de restauraciones soportadas en implantes.
- Prótesis soportadas por implantes parciales y completas.

ref.	descripción	precio
H40A15	Diente Ro Vivo Tac Ant.sup. A15	12,25 €
H40A24B	Diente Ro Vivo Tac Ant.sup. A24b	12,25 €
H40A25	Diente Ro Vivo Tac Ant.sup. A25	12,25 €
H40A27	Diente Ro Vivo Tac Ant.sup. A27	12,25 €
H40A4	Diente Ro Vivo Tac Ant.inf. A4	12,25 €
H40A8	Diente Ro Vivo Tac Ant.inf. A8	12,25 €
H40A9	Diente Ro Vivo Tac Ant.inf. A9	12,25 €
H41N2	Diente Ro Ortho Tac Post.sup. N2	17,40 €
H41N6	Diente Ro Ortho Tac Post.sup. N6	17,40 €
H43N2	Diente Ro Ortho Tac Post.inf. N2	17,40 €
H43N6	Diente Ro Ortho Tac Post.inf. N6	17,40 €

ACRÍLICOS RADIOPACOS SR VIVOTAC / SR ORTHOTAC

Marca: Ivoclar Vivadent

Características: Material radiopaco para modificar la forma de los dientes Vivotac.

Ref. H02621

Polvo Modificador: Frasco x 30 g.

17,60 €

Ref. H02623

Líquido Modificador: Frasco x 30 ml.

14,45 €



DIENTES ACRÍLICOS ARTIC

Marca: Heraeus

Características: Artic 6 es un diente anterior Mono-bloque con un aspecto natural y estéticamente agradable. Este diente de forma anatómica permite la adaptación perfecta tanto a la dentición existente como en prótesis completas. Está disponible en 16 colores A1-D4 y 22 formas anteriores. La característica de la estructura Mono bloque de Artic 6 permite la reproducción exacta de la luz igual que los dientes naturales.

Con su alto grado de translucidez en la región incisal y proximal, garantiza a los odontólogos y a sus pacientes un aspecto natural en dientes anteriores tanto en situaciones de luz natural como con luz artificial.

FORMAS ANTERIORES SUPERIORES

COLOR	O10	O20	O30	S05	S10	S20	S30	S35	T10	T15	T30	T40	TO20	TO30	TO40
A1	HAO10A1	HAO20A1	HAO30A1	HAS05A1	HAS10A1	HAS20A1	HAS30A1	HAS35A1	HAT10A1	HAT15A1	HAT30A1	HAT40A1	HATO20A1	HATO30A1	HATO40A1
A2	HAO10A2	HAO20A2	HAO30A2	HAS05A2	HAS10A2	HAS20A2	HAS30A2	HAS35A2	HAT10A2	HAT15A2	HAT30A2	HAT40A2	HATO20A2	HATO30A2	HATO40A2
A3	HAO10A3	HAO20A3	HAO30A3	HAS05A3	HAS10A3	HAS20A3	HAS30A3	HAS35A3	HAT10A3	HAT15A3	HAT30A3	HAT40A3	HATO20A3	HATO30A3	HATO40A3
A3,5	HAO10A35	HAO20A35	HAO30A35	HAS05A35	HAS10A35	HAS20A35	HAS30A35	HAS35A35	HAT10A35	HAT15A35	HAT30A35	HAT40A35	HATO2A35	HATO3A35	HATO4A35
A4	HAO10A4	HAO20A4	HAO30A4	HAS05A4	HAS10A4	HAS20A4	HAS30A4	HAS35A4	HAT10A4	HAT15A4	HAT30A4	HAT40A4	HATO20A4	HATO30A4	HATO40A4
B1	HAO10B1	HAO20B1	HAO30B1	HAS05B1	HAS10B1	HAS20B1	HAS30B1	HAS35B1	HAT10B1	HAT15B1	HAT30B1	HAT40B1	HATO20B1	HATO30B1	HATO40B1
B2	HAO10B2	HAO20B2	HAO30B2	HAS05B2	HAS10B2	HAS20B2	HAS30B2	HAS35B2	HAT10B2	HAT15B2	HAT30B2	HAT40B2	HATO20B2	HATO30B2	HATO40B2
B3	HAO10B3	HAO20B3	HAO30B3	HAS05B3	HAS10B3	HAS20B3	HAS30B3	HAS35B3	HAT10B3	HAT15B3	HAT30B3	HAT40B3	HATO20B3	HATO30B3	HATO40B3
B4	HAO10B4	HAO20B4	HAO30B4	HAS05B4	HAS10B4	HAS20B4	HAS30B4	HAS35B4	HAT10B4	HAT15B4	HAT30B4	HAT40B4	HATO20B4	HATO30B4	HATO40B4
C1	HAO10C1	HAO20C1	HAO30C1	HAS05C1	HAS10C1	HAS20C1	HAS30C1	HAS35C1	HAT10C1	HAT15C1	HAT30C1	HAT40C1	HATO20C1	HATO30C1	HATO40C1
C2	HAO10C2	HAO20C2	HAO30C2	HAS05C2	HAS10C2	HAS20C2	HAS30C2	HAS35C2	HAT10C2	HAT15C2	HAT30C2	HAT40C2	HATO20C2	HATO30C2	HATO40C2
C3	HAO10C3	HAO20C3	HAO30C3	HAS05C3	HAS10C3	HAS20C3	HAS30C3	HAS35C3	HAT10C3	HAT15C3	HAT30C3	HAT40C3	HATO20C3	HATO30C3	HATO40C3
C4	HAO10C4	HAO20C4	HAO30C4	HAS05C4	HAS10C4	HAS20C4	HAS30C4	HAS35C4	HAT10C4	HAT15C4	HAT30C4	HAT40C4	HATO20C4	HATO30C4	HATO40C4
D2	HAO10D2	HAO20D2	HAO30D2	HAS05D2	HAS10D2	HAS20D2	HAS30D2	HAS35D2	HAT10D2	HAT15D2	HAT30D2	HAT40D2	HATO20D2	HATO30D2	HATO40D2
D3	HAO10D3	HAO20D3	HAO30D3	HAS05D3	HAS10D3	HAS20D3	HAS30D3	HAS35D3	HAT10D3	HAT15D3	HAT30D3	HAT40D3	HATO20D3	HATO30D3	HATO40D3
D4	HAO10D4	HAO20D4	HAO30D4	HAS05D4	HAS10D4	HAS20D4	HAS30D4	HAS35D4	HAT10D4	HAT15D4	HAT30D4	HAT40D4	HATO20D4	HATO30D4	HATO40D4

Precio: 6,50 €/u.

DIENTES ACRÍLICOS ARTIC

Marca: Heraeus

Características: Artic 6 es un diente anterior Mono-bloque con un aspecto natural y estéticamente agradable. Este diente de forma anatómica permite la adaptación perfecta tanto a la dentición existente como en prótesis completas. Está disponible en 16 colores A1-D4 y 22 formas anteriores. La característica de la estructura Mono bloque de Artic 6 permite la reproducción exacta de la luz igual que los dientes naturales. Con su alto grado de translucidez en la región incisal y proximal, garantiza a los odontólogos y a sus pacientes un aspecto natural en dientes anteriores tanto en situaciones de luz natural como con luz artificial.

Precio: 6,50 €/u.



FORMAS ANTERIORES INFERIORES

COLOR	L05	L10	L15	L20	L40	L45	L55
A1	HAL05A1	HAL10A1	HAL15A1	HAL20A1	HAL40A1	HAL45A1	HAL55A1
A2	HAL05A2	HAL10A2	HAL15A2	HAL20A2	HAL40A2	HAL45A2	HAL55A2
A3	HAL05A3	HAL10A3	HAL15A3	HAL20A3	HAL40A3	HAL45A3	HAL55A3
A3,5	HAL05A35	HAL10A35	HAL15A35	HAL20A35	HAL40A35	HAL45A35	HAL55A35
A4	HAL05A4	HAL10A4	HAL15A4	HAL20A4	HAL40A4	HAL45A4	HAL55A4
B1	HAL05B1	HAL10B1	HAL15B1	HAL20B1	HAL40B1	HAL45B1	HAL55B1
B2	HAL05B2	HAL10B2	HAL15B2	HAL20B2	HAL40B2	HAL45B2	HAL55B2
B3	HAL05B3	HAL10B3	HAL15B3	HAL20B3	HAL40B3	HAL45B3	HAL55B3
B4	HAL05B4	HAL10B4	HAL15B4	HAL20B4	HAL40B4	HAL45B4	HAL55B4
C1	HAL05C1	HAL10C1	HAL15C1	HAL20C1	HAL40C1	HAL45C1	HAL55C1
C2	HAL05C2	HAL10C2	HAL15C2	HAL20C2	HAL40C2	HAL45C2	HAL55C2
C3	HAL05C3	HAL10C3	HAL15C3	HAL20C3	HAL40C3	HAL45C3	HAL55C3
C4	HAL05C4	HAL10C4	HAL15C4	HAL20C4	HAL40C4	HAL45C4	HAL55C4
D2	HAL05D2	HAL10D2	HAL15D2	HAL20D2	HAL40D2	HAL45D2	HAL55D2
D3	HAL05D3	HAL10D3	HAL15D3	HAL20D3	HAL40D3	HAL45D3	HAL55D3
D4	HAL05D4	HAL10D4	HAL15D4	HAL20D4	HAL40D4	HAL45D4	HAL55D4

DIENTES ACRÍLICOS ARTIC

Marca: Heraeus

Características: Los molares Artic 8, disponibles en 12 formas posteriores, ofrecen una función fisiológica superior; una relación intercuspidad exacta, una oclusión perfecta y una distribución uniforme de la carga masticatoria. El exclusivo hueco en la base mejora la unión con el acrílico. Artic 8 garantiza un montaje rápido y sencillo en el laboratorio y un ajuste exacto la primera vez en la boca del paciente. Los molares están disponibles en dos angulaciones diferentes: Artic 8-10° Diente posterior Mono-bloque para todas las indicaciones. La superficie oclusal exclusiva garantiza movimientos sin restricciones y una oclusión sencilla. Múltiples puntos de contacto.

Artic 8-20° Diente posterior Mono-bloque con un diseño funcional de la superficie oclusal. Oclusión céntrica exacta.

Múltiples puntos de contacto. Intercuspidad óptima.

Precio: 6,50 €/u.



Ref. H92772

Guía colores Artic

12,10 €



FORMAS POSTERIORES SUPERIORES



































COLOR	30U-10°	32U-10°	30U-20°	32U-20°	34U-20°	36U-20°
A1	HA10UA1	HAL12UA1	HA30UA1	HA32UA1	HA34UA1	HA36UA1
A2	HA10UA2	HAL12UA2	HA30UA2	HA32UA2	HA34UA2	HA36UA2
A3	HA10UA3	HAL12UA3	HA30UA3	HA32UA3	HA34UA3	HA36UA3
A3,5	HA10UA35	HAL12UA35	HA30UA35	HA32UA35	HA34UA35	HA36UA35
A4	HA10UA4	HAL12UA4	HA30UA4	HA32UA4	HA34UA4	HA36UA4
B1	HA10UB1	HAL12UB1	HA30UB1	HA32UB1	HA34UB1	HA36UB1
B2	HA10UB2	HAL12UB2	HA30UB2	HA32UB2	HA34UB2	HA36UB2
B3	HA10UB3	HAL12UB3	HA30UB3	HA32UB3	HA34UB3	HA36UB3
B4	HA10UB4	HAL12UB4	HA30UB4	HA32UB4	HA34UB4	HA36UB4
C1	HA10UC1	HAL12UC1	HA30UC1	HA32UC1	HA34UC1	HA36UC1
C2	HA10UC2	HAL12UC2	HA30UC2	HA32UC2	HA34UC2	HA36UC2
C3	HA10UC3	HAL12UC3	HA30UC3	HA32UC3	HA34UC3	HA36UC3
C4	HA10UC4	HAL12UC4	HA30UC4	HA32UC4	HA34UC4	HA36UC4
D2	HA10UD2	HAL12UD2	HA30UD2	HA32UD2	HA34UD2	HA36UD2
D3	HA10UD3	HAL12UD3	HA30UD3	HA32UD3	HA34UD3	HA36UD3
D4	HA10UD4	HAL12UD4	HA30UD4	HA32UD4	HA34UD4	HA36UD4

FORMAS POSTERIORES INFERIORES

COLOR	30L-10°	32L-10°	30L-20°	32L-20°	34L-20°	36L-20°
A1	HA10LA1	HAL12LA1	HA30LA1	HA32LA1	HA34LA1	HA36LA1
A2	HA10LA2	HAL12LA2	HA30LA2	HA32LA2	HA34LA2	HA36LA2
A3	HA10LA3	HAL12LA3	HA30LA3	HA32LA3	HA34LA3	HA36LA3
A3,5	HA10LA35	HAL12LA35	HA30LA35	HA32LA35	HA34LA35	HA36LA35
A4	HA10LA4	HAL12LA4	HA30LA4	HA32LA4	HA34LA4	HA36LA4
B1	HA10LB1	HAL12LB1	HA30LB1	HA32LB1	HA34LB1	HA36LB1
B2	HA10LB2	HAL12LB2	HA30LB2	HA32LB2	HA34LB2	HA36LB2
B3	HA10LB3	HAL12LB3	HA30LB3	HA32LB3	HA34LB3	HA36LB3
B4	HA10LB4	HAL12LB4	HA30LB4	HA32LB4	HA34LB4	HA36LB4
C1	HA10LC1	HAL12LC1	HA30LC1	HA32LC1	HA34LC1	HA36LC1
C2	HA10LC2	HAL12LC2	HA30LC2	HA32LC2	HA34LC2	HA36LC2
C3	HA10LC3	HAL12LC3	HA30LC3	HA32LC3	HA34LC3	HA36LC3
C4	HA10LC4	HAL12LC4	HA30LC4	HA32LC4	HA34LC4	HA36LC4
D2	HA10LD2	HAL12LD2	HA30LD2	HA32LD2	HA34LD2	HA36LD2
D3	HA10LD3	HAL12LD3	HA30LD3	HA32LD3	HA34LD3	HA36LD3
D4	HA10LD4	HAL12LD4	HA30LD4	HA32LD4	HA34LD4	HA36LD4





















DIENTES ACRÍLICOS ANTERIORES SUPERIORES ARTIC

Marca: Heraeus

<p>O 10</p>   	<p>40,9 9,0 7,5</p>	<p>S 30</p>   	<p>49,8 10,5 8,9</p>
<p>O 20</p>   	<p>46,1 9,7 8,4</p>	<p>S 35</p>   	<p>50,6 10,8 9,2</p>
<p>O 30</p>   	<p>47,0 11,0 8,6</p>	<p>T 10</p>   	<p>44,1 9,0 8,2</p>
<p>S 05</p>   	<p>40,3 8,9 7,4</p>	<p>T 15</p>   	<p>42,6 9,6 7,9</p>
<p>S 10</p>   	<p>44,2 9,1 7,9</p>	<p>T 30</p>   	<p>45,5 10,6 8,2</p>
<p>S 20</p>   	<p>44,0 9,9 7,9</p>	<p>T 40</p>   	<p>49,1 12,1 8,7</p>

DIENTES ACRÍLICOS ANTERIORES POSTERIORES ARTIC

Marca: Heraeus

TO 20 			43,8 9,6 7,9	L 15			33,9 9,5 5,2
TO 30 			45,9 10,4 8,6	L 20			35,5 8,9 5,3
TO 40 			47,8 11,0 8,9	L 40			36,0 9,0 5,5
L 05			31,5 9,0 5,0	L 45			38,9 9,6 5,9
L 10			33,5 7,8 5,1	L 55			40,1 10,6 6,1

30 U	10°			29,4 8,8
30 L				31,0 7,9
32 U	10°			32,1 9,5
32 L				35,3 8,7









DIENTES ACRÍLICOS POSTERIORES SUPERIORES ARTIC





Marca: Heraeus

30 U	20°			29,2
30 L				7,6
32 U	20°			31,4
32 L				9,0
34 U	20°			32,5
34 L				9,1
36 U	20°			34,0
36 L				10,0
				37,6
				8,9

CARTA DE FORMAS Y COMPOSICIONES ARTIC

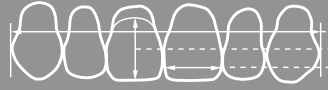
Marca: Heraeus

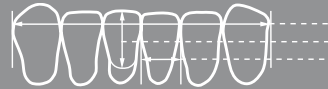
	Ant. superior	Ant. inferior	Posteriores 10°	20°
 Ovoide	 O 10	L 10	30	30
	 O 20	L 40	30, 32	32
	 O 30	L 40	32	32
 Cuadrado	 S 05	L 05	30	30
	 S 10	L 10	30	30
	 S 20	L 20	30, 32	32
	 S 30	L 40	32	32, 34
	 S 35	L 55	32	36
 Triangular	 T 10	L 10	30	30
	 T 15	L 15	30, 32	32
	 T 30	L 20	32	32
	 T 40	L 45	32	34
 Triangular ovoide	 TO 20	L 20	30, 32	32
	 TO 30	L 40	32	32
	 TO 40	L 45	32	34

Ejemplos				
				
	S 10	44,2		20° - 30 U/L 29,2
		9,1		20° - 30 U/L 31,0
		7,9		
	L 10	33,5		20° - 30 U/L 7,6
		7,8		20° - 30 U/L 6,9
		5,1		20° - 30 U/L

Ataches

Ataches

*Proclínic baja todos los precios
de los productos de marca propia,
mientras casi todas las grandes marcas siguen subiéndolos.*

**Bajamos los precios, no la calidad.
¿Qué te parece?
¡Ahora no tienes excusa! ¡A disfrutarlo!**

HEMBRA ROACH AU

Marca: Inden-Roach
Envase 12 unidades.

Ref.	Producto
H13014	Au Normal (Oro)
H13016	Au Mini (Oro)
H13017	Pd Normal (Paladio)
H13018	Pd Mini (Paladio)



Desde

98,15 €u.

Ataches



BOLA DE PLÁSTICO CALCINABLE

Marca:	Inden-Roach	
Características:	Envase 12 unidades	
Ref. HI3010	Normal Calcinable	15,25 €
Ref. HI3012	Mini Calcinable	15,25 €

Ataches



HEMBRA ROACH AU

Marca:	Inden-Roach	
Características:	Envase 12 unidades	
Ref. HI3014	Au Normal (Oro)	188,85 €
Ref. HI3016	Au Mini (Oro)	138,35 €
Ref. HI3017	Pd Normal (Paladio)	119,64 €
Ref. HI3018	Pd Mini (Paladio)	98,15 €

Ataches



BARRA PLASTICO

Marca:	Inden-Ackerman	
Características:	Envase 12 unidades	
Ref. HI3019	Redonda Ø1,8 mm	13,45 €
Ref. HI3020	Oval Ø 2,5 x 1,65 mm	13,45 €
Ref. HI3021	Dolder Ø 9 x 1,80 mm	13,45 €

Ataches



CABALLITO

Marca:	Inden-Ackerman	
Características:	Envase 12 unidades	
Ref. HI3022	Oro Inden-Ackerman	100,45 €
Ref. HI3023	Acero Inden-Ackerman	60,85 €

Ataches



ACKERMAN-CABALLITOS

Marca:	Nobil Metal	
Características:	Envase 2 unidades	
Ref. HI01655	Acero CX2	17,00 €
Ref. HI01656	Oro CX2	26,00 €

Ataches



INTERLOCK

Marca:	Indensa	
Características:	5 unidades	
Ref. HI3035	PC5 Cilindrico	26,30 €
Ref. HI3037	PR5 Conico Truncado	26,30 €
Ref. HI3039	PF5 Flecha	26,30 €



Ataches

Altura: 3,60mm
Largo: 8,10mm
Diámetro: 1,50mm

SÚPER MICRO COMPLETO SWING SMALL

Marca: Nobil Metal
Características: Envase 1 unidad

Ref. H13041 Micro Completo Swing Small **35,60 €**



Ataches

HEMBRAS NARANJA SISTEMA BAR CONNECTOR

Marca: Servo
Características: Caja 6 Hembras.

Ref. H13055 Servo SD Bar Connector **15,40 €**

El sistema BAR-CONNECTOR está formado por una barra en plástico calcinable sin residuos, un elemento preparatorio mantenedor de espacio. Una parte hembra en plástico de máxima precisión y de elasticidad prolongada y una llave de inserción. Está indicado para sobredentaduras.



Ataches

KIT COMPLETO SISTEMA BAR CONNECTOR RESILENTE

Características: Kit: 1 Juego completo compuesto de:
2 Barras Perfiladas 6 Hembras Universales
6 Elementos Preparatorios
1 Llave de Inserción.

Ref. H13057 **38,00 €**



Ataches

KIT COMPLETO SISTEMA BAR CONNECTOR RÍGIDO

Características: Kit: 1 Juego completo compuesto de:
2 Barras Perfiladas
6 Hembras Universales
6 Elementos Preparatorios
1 Llave de Inserción.

Ref. H13059 **38,00 €**

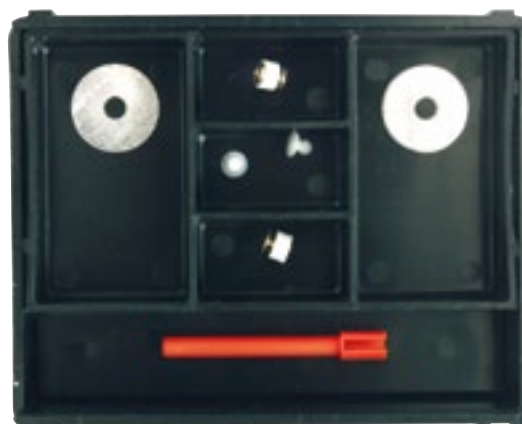

Ataches

ANCLAJES SOBREDENTADURA SERVO 3, MACHO EN PLÁSTICO/HEMBRA AU/PD/AG

Marca: Servo
Características: Caja 2 Anclajes. Servo SD Servo 3

Ref. H13065 **31,78 €**

Es un anclaje radicular para la sujeción de sobredentaduras completas. Su diseño permite resiliencia vertical y rotativa. La parte macho se fabrica en plástico para colar con todo tipo de aleaciones, o en aleación preciosa HSL con un intervalo de fusión de 1320- 1460° C, para colar directamente con aleaciones preciosas. La parte hembra se fabrica en aleación INOX, y puede ser activada.



Ataches

GUIA DE PARALELÓMETRO AJUSTABLE SISTEMA M3

Marca: Servo
Características: Envase 1 unidad. Servo M3

Ref. H13075 **41,08 €**

Ataches



INSTRUMENTO ATORNILLADOR/ACTIVADOR

Marca: Servo
 Características: Envase 1 unidad. Servo

Ref. HI3079 **26,21 €**

Ataches



MACHO TITANIO RESILENTE ROSCA FINA

Marca: Servo
 Características: Envase 1 unidad. Servo M3

Ref. HI3081 **19,08 €**

Ataches



ANCLAJES RÍGIDOS CON HEMBRAS PARA COLAR EN MNP

Marca: Servo
 Características: Caja de 2 Anclajes. Servo M3

Ref. HI3083 **73,62 €**

Ataches

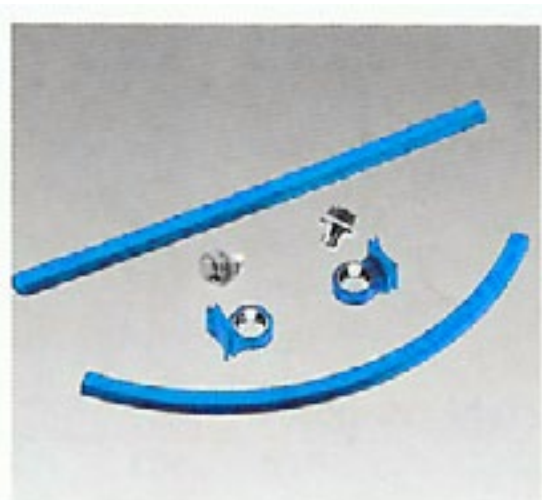

ANCLAJES RÍGIDOS CON MACHOS PARA EMPOTRAR Y HEMBRAS PARA COLAR EN MNP

Marca: Servo
 Características: Caja de 2 Anclajes. Servo M4

Ref. HI3085 **73,62 €**

Ataches



ANCLAJES GINGIVALES RESILENTES CON HEMBRAS PARA COLAR EN MNP

Marca: Servo
 Características: Caja de 2 Anclajes. Servo M3

Ref. HI3087 **96,64 €**

Ataches



ANCLAJES RESILENTES CON MACHOS PARA EMPOTRAR Y HEMBRAS PARA COLAR EN MNP

Marca: Servo
 Características: Caja de 2 Anclajes. Servo M3

Ref. HI3076 **81,19 €**



Ataches

ref. HI3089

ref. HI3091

MACHO AUXILIAR DE TRABAJO

Marca: Servo
Características: Envase 1 unidad. Servo M3

Ref. HI3089 **19,03 €**

COFIA INOX HEMBRA PARA EMPOTRAR EN ACRÍLICO

Marca: Servo
Características: Envase 1 unidad. Servo M3

Ref. HI3091 **12,43 €**



Ataches

MACHO RESILENTE MICRO

Marca: Servo
Características: Envase 1 unidad. Servo Micro

Ref. HI3095 **16,43 €**



Ataches

ANCLAJES RESILENTES CON HEMBRAS PARA COLAR EN MNP

Marca: Servo
Características: Caja de 2 Anclajes. Servo Micro

Ref. HI3101 **96,64 €**



Ataches

ANCLAJES GINGIVALES RESILENTES CON MACHOS PARA EMPOTRAR Y HEMBRAS PARA COLAR EN MNP

Marca: Servo
Características: Caja de 2 Anclajes. Servo Micro

Ref. HI3103 **96,64 €**

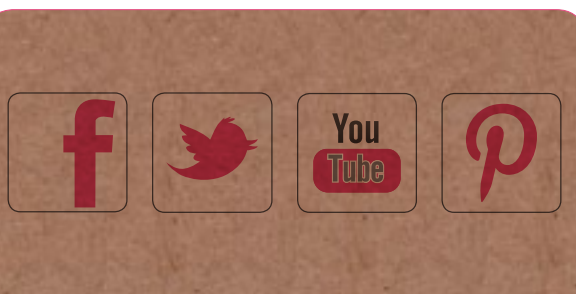

¡Este año nos renovamos en las redes sociales! ¿Hablamos?

Proclinic estrena perfiles en las principales redes sociales con el fin de estar más cerca de nuestros clientes. ¿Conectamos? En Proclinic, seguimos apreciando el contacto cara a cara, por este motivo queremos aprovechar todas las oportunidades que nos brindan las nuevas tecnologías para estar más cerca de vosotros. Ahora podemos charlar de vez en cuando a través de estas redes sociales: [Facebook](#) y [Twitter](#), [Youtube](#) y [Pinterest](#).



Viajes y regalos

Si deseas obtener puntos Travel Club en todas tus compras, llámanos y te informaremos cómo. En Proclinic buscamos siempre servicios que te satisfagan.



Cerámicas

Técnica metal cerámica
Técnica cerámica sin metal
Accesorios para cerámica

*Proclinic baja todos los precios
de los productos de marca propia,
mientras casi todas las grandes marcas siguen subiéndolos.*

**Bajamos los precios, no la calidad.
¡Qué te parece?
¡Ahora no tienes excusa! ¡A disfrutarlo!**

86 €u.

E.MAX PRESS LT

Marca: Ivoclar Vivadent.

5 PCS.

Ref.	Color
H99989.....	A1.
H99990.....	A2.
H99991.....	A3.
H99992.....	A3,5.
H999100.....	A4.
H99993.....	B1.
H99994.....	B2.
H99995.....	B3.
H999101.....	B4.
H999102.....	C1.
H99929.....	C2.





IPS- D.SIGN ESTUCHE SURTIDO CHROMASCOP BÁSICO

Marca: Ivoclar Vivadent
 Características: Contenido: 10 Opaquer (3 g.)
 4 Intensiv Opaquer (3 g.)
 10 Dentina (20 g.), 3 incisales (20 g.)
 1 transparente (20 g.)
 1 pasta de glasear (3 g.)
 1 masa de corrección (20 g.)
 1 líquido de opaquer (15 ml.)
 1 líquido de modelar (60 ml.)
 1 líquido de glasear (15 ml.)
 1 separador de modelo (50 ml.)
 guías de colores.

Ref. H60001

1.170,00 €

IPS-D.SIGN CHROMASCOP REPOSICIÓN

Contenido	3 g. OPAQUER PASTA	20 g. DENTINA	100 g. DENTINA
color 110/01	H60007	H60049	H60091
color 120/1A	H60009	H60051	H60093
color 130/2A	H60011	H60053	H60095
color 140/1C	H60013	H60055	H60097
color 210/2B	H60015	H60057	H60099
color 220/1D	H60017	H60059	H60101
color 230/1E	H60019	H60061	H60103
color 240/2C	H60021	H60063	H60105
color 310/3A	H60023	H60065	H60107
color 320/5B	H60025	H60067	H60109
color 330/2E	H60027	H60069	H60111
color 340/3E	H60029	H60071	H60113
color 410/4A	H60031	H60073	H60115
color 420/6B	H60033	H60075	H60117
color 430/4B	H60035	H60077	H60119
color 440/6C	H60037	H60079	H60121
color 510/6D	H60039	H60081	H60123
color 520/4C	H60041	H60083	H60125
color 530/3C	H60043	H60085	H60127
color 540/4D	H60045	H60087	H60129

31,10 €

29,75 €

130,50 €



Cerámica de vidrio sobre metal en base de fluorapatita. Los cristales de apatita aportan mayor luminosidad, evita el aspecto grisáceo característico de las cerámicas feldespáticas convencionales. Su composición proporciona a esta cerámica propiedades ópticas similares al diente natural. La disminución de la dureza ofrece mejor conservación del antagonista natural. Disminución de la temperatura sin perder la estética. En colores Chromascop y A-D (Vita) para la técnica metal-cerámica con la misma tecnología que la cerámica inyectada IPS Empress.

Técnica metal cerámica



IPS-D.SIGN A-D ESTUCHE CERÁMICA (8 COLORES)

- Marca: Ivoclar Vivadent
- Características:
- 8 Opaquer pasta A-D (3 g) ;
 - A2, A3, A3.5, B2, B3, C3, D2, D3.
 - 8 dentina A-D (20 g)
 - 1 dentina cervical A-D D2/D3 (20 g)
 - 3 incisales A-D (20 g)
 - 1 transparente Neutral A-D (20 g)
 - 1 pasta de glasear (3 g)
 - 1 masa de corrección (20 g)
 - 1 líquido de opaquer (15 ml.)
 - 2 líquidos de modelar (60 ml.)
 - Medium, Optimum 2.
 - 1 líquido de glasear (15 ml.)
 - 1 Model Separator (50 ml.)
 - 1 Separador de cerámica (15 ml.)
 - 3 Guías de masas (Opaquer, Dentina, Incisal)

Ref. H60361

1.170,00 €

Cerámica de vidrio sobre metal en base de fluorapatita. Los cristales de apatita aportan mayor luminosidad, evita el aspecto grisáceo característico de las cerámicas feldespáticas convencionales. Su composición proporciona a esta cerámica propiedades ópticas similares al diente natural. La disminución de la dureza ofrece mejor conservación del antagonista natural. Disminución de la temperatura sin perder la estética. En colores Chromascop y A-D (Vita) para la técnica metal-cerámica con la misma tecnología que la cerámica inyectada IPS Empress.

Técnica metal cerámica



IPS-D.SIGN A-D REPOSICIÓN

Contenido	3 g. OPAQUER PASTA	20 g. DENTINA	100 g. DENTINA	250 g. DENTINA
color A1	H60369	H60403	H60437	H99750
color A2	H60371	H60405	H60439	H99751
color A3	H60373	H60407	H60441	H99752
color A3,5	H60375	H60409	H60443	H99753
color A4	H60377	H60411	H60445	H99754
color B1	H60379	H60413	H60447	H99755
color B2	H60381	H60415	H60449	H99756
color B3	H60383	H60417	H60451	H99757
color B4	H60385	H60419	H60453	H99758
color C1	H60387	H60421	H60455	H99759
color C2	H60389	H60423	H60457	H99760
color C3	H60391	H60425	H60459	H99761
color C4	H60393	H60427	H60461	H99762
color D2	H60395	H60429	H60463	H99763
color D3	H60397	H60431	H60465	H99764
color D4	H60399	H60433	H60467	H99765

31,10 €

29,75 €

130,50 €

308,50 €

Técnica metal cerámica



IPS-D.SIGN A-D DENTINA CERVICAL REPOSICIÓN

Marca: Ivoclar Vivadent
Características: Color D2/D3. 20 g.

Ref. H60505

29,75 €

Técnica metal cerámica



IPS-D.SIGN INCISAL CHROMASCOP REPOSICIÓN

Marca: Ivoclar Vivadent

Contenido	20 g. INCISAL	100 g. INCISAL
color S1	H60185	H60193
color S2	H60187	H60195
color S3	H60189	H60197

29,75 €

130,50 €

Técnica metal cerámica



IPS-D.SIGN A-D INCISAL T REPOSICIÓN

Marca: Ivoclar Vivadent

Contenido	20 g. INCISAL T	100 g. INCISAL T	250 g. INCISAL T
color TS1	H60513	H60519	H99770
color TS2	H60515	H60521	H99771
color TS3	H60517	H60523	H99772

29,75 €

130,50 €

308,50 €

Técnica metal cerámica



IPS-D.SIGN TRANSPARENTE NEUTRAL REPOSICIÓN

Marca: Ivoclar Vivadent
Características: Color Neutral

Ref. H60209 20 g. 32,70 €

Ref. H60213 100 g. 143,50 €

Ref. H99747 250 g. 341,00 €

Las masas impulse IPS d.SIGN obtienen efectos ópticos especiales y realizan caracterizaciones cromáticas.

Técnica metal cerámica



IPS-D.SIGN OPAQUER INTENSIV CHROMASCOP REPOSICIÓN

Marca: Ivoclar Vivadent
Características: 3 g.

Ref. H60175 Color White (Blanco) 31,10 €

Ref. H60177 Color Violet (Violeta) 31,10 €

Ref. H60179 Color Brown (Marrón) 31,10 €

Ref. H60181 Color Incisal 31,10 €

Técnica metal cerámica



D.SIGN OPAQUER I G. F

Marca: Ivoclar Vivadent
Características: Masa especial para aumentar la fluorescencia de los opaquers. Jeringa x 1 g.

Ref. H99773

35,00 €

Técnica metal cerámica

IPS-D.SIGN MARGIN REPOSICIÓN

Marca: Ivoclar Vivadent
Características: 20 g. Colores intensivos comunes a colores Chromascop y A-D.

Contenido	20 g. MARGIN	Contenido	20 g.
color 120/1A	H60273	color A1	H60573
color 130/2A	H60275	color A2	H60575
color 140/1C	H60277	color A3	H60577
color 210/2B	H60279	color A3,5	H60579
color 220/1D	H60281	color A4	H60581
color 230/1E	H60283	color B1	H60583
color 240/2C	H60285	color B2	H60585
color 310/3A	H60287	color B3	H60587
color 320/5B	H60289	color B4	H60589
color 330/2E	H60291	color C1	H60591
color 340/3E	H60293	color C2	H60593
color 410/4A	H60295	color C3	H60595
color 420/6B	H60297	color C4	H60597
color 430/4B	H60299	color D2/D3	H60599
color 510/6D	H60303	color D4	H60601
color 520/4C	H60305		
color 530/3C	H60307		
color 540/4D	H60309		

32,70 €

IPS-D.SIGN MARGIN INTENSIV REPOSICIÓN

Marca: Ivoclar Vivadent
Características: 20 g. Colores intensivos comunes a colores Chromascop y A-D.

Ref. H60313 Yellow (Amarillo)	32,70 €
Ref. H60315 Orange (Naranja)	32,70 €
Ref. H60317 Orange Pink (Naranja-Rosa)	32,70 €
Ref. H60319 Add-On (Masa de corrección)	32,70 €
Ref. H60321 Color Opaque (Opaco)	32,70 €

Masas de cerámica para reconstrucciones de la zona cervical. Cerámica de vidrio sobre metal en base de fluorapatita. Los cristales de apatita aportan mayor luminosidad, evita el aspecto grisáceo característico de las cerámicas feldespáticas convencionales. Su composición proporciona a esta cerámica propiedades ópticas similares al diente natural. La disminución de la dureza ofrece mejor conservación del antagonista natural. Disminución de la temperatura sin perder la estética. En colores Chromascop y A-D (Vita) para la técnica metal-cerámica con la misma tecnología que la cerámica inyectada IPS Empress.



Técnica metal cerámica

15 días

Tienes 15 días para cambiar de opinión

¿No estás satisfecho con un producto? No pasa nada, nosotros te lo cambiamos. Cualquier entrega puede ser devuelta en un plazo de 15 días laborables. Puedes solicitarlo cómodamente on-line, en la sección "Devoluciones" del apartado "Mi cuenta" o bien llamando a nuestro servicio de Atención al Cliente y tramitaremos tu devolución lo más rápido posible.

Preparamos tu pedido con el máximo cuidado

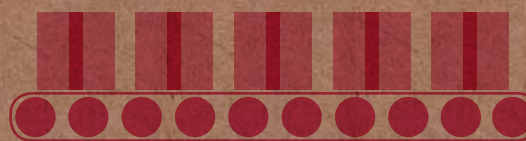

Preparamos tu pedido con el máximo cuidado.

Con más de 615.000 paquetes preparados el pasado año, en el almacén automatizado de Proclínic seguimos tratando los productos con el máximo rigor, garantizando la verificación de cada uno de ellos y su correcta protección para la expedición.

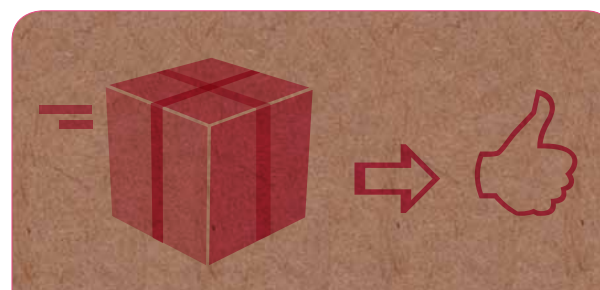

Entrega rápida y segura.

Proclínic organiza los envíos en colaboración con los mejores servicios de transporte, esto asegura que tus productos sean recibidos con rapidez, seguridad y a tiempo. Este año incorporamos en nuestra web en la sección de Mi cuenta, en el apartado Pedidos realizados el estado de tu pedido, desde el momento de la compra hasta la entrega. Si el pedido supera los 110 €, **¡te lo mandamos GRATIS!** Si tienes dudas o incidencias, ponte en contacto con nosotros y ¡resolveremos tus preguntas!

Técnica metal cerámica

Contenido	20 g. DEEP DENTIN
color 110/01	H60225
color 120/1A	H60227
color 130/2A	H60229
color 140/1C	H60231
color 210/2B	H60233
color 220/1D	H60235
color 230/1E	H60237
color 240/2C	H60239
color 310/3A	H60241
color 320/5B	H60243
color 330/2E	H60245
color 340/3E	H60247
color 410/4A	H60249
color 420/6B	H60251
color 430/4B	H60253
color 440/6C	H60255
color 510/6D	H60257
color 520/4C	H60259
color 530/3C	H60261
color 540/4D	H60263

Contenido	20 g. DENTIN
color A1	H60537
color A2	H60539
color A3	H60541
color A3,5	H60543
color A4	H60545
color B1	H60547
color B2	H60549
color B3	H60551
color B4	H60553
color C1	H60555
color C2	H60557
color C3	H60559
color C4	H60561
color D2/D3	H60563
color D4	H60565



IPS-D.SIGN A-D DEEP DENTIN REPOSICIÓN

Marca: Ivoclar Vivadent

32,70 €

Masas que incorporan un nuevo concepto de "dentina profunda", con una mayor saturación de color. Intensifica el croma sobretodo en aquellos casos con falta de espacio. Disponible en guía Chromascop y guía A-D.

99,11%
LO TIENES TODO

Disponibilidad inmediata

Contamos con una disponibilidad de producto del 99,11%. Lo tienes todo.

Y si no localizas algún producto en nuestro catálogo, no te preocupes, puedes solicitar nuestro Servicio de pedidos especiales, donde haremos todo lo posible por encontrar el producto que necesitas (este servicio especial no admite devoluciones).

5% 10% 15%

Descuentos inmediatos

Según tu volumen de compra tendrás los siguientes descuentos:

- **5%** de descuento por pedidos de **500 €**
- **10%** de descuento por pedidos de **1.000 €**
- **15%** de descuento por pedidos de **1.500 €**

Escalado de descuentos no aplicable a productos cuyo valor unitario supere los 1.500 €. Estos descuentos no son acumulables entre sí.

5% DTD, web

Compra online gratuita

Comprar en Proclinic es muy fácil, sólo tienes que registrarte de forma gratuita. Y sólo por realizar tu compra a través de la web tienes un descuento directo del 5 % extra.

Hoy en día, **más de 2.200 clientes se benefician de ese descuento.**

Más de 4.590 ofertas para ti

Más de 4.590 ofertas para ti

Cada día ofrecemos a todos los clientes ofertas con hasta un 50% de descuento en marcas conocidas y productos de uso diario. Los productos destacados son a menudo los más vendidos en cuanto comienzan las promociones, así que es aconsejable que no te pierdas ni una ventaja de comprar con nosotros y obtengas un importante ahorro. Recuerda que puedes darte de alta en nuestras newsletter en www.proclinic.es

IPS-D.SIGN IMPULSE 1 OCLUSAL DENTIN REPOSICIÓN

Marca:	Ivoclar Vivadent	
Características:	Masas para la zona oclusal. 20 g.	
Ref. H60645	Color Orange (naranja)	32,70 €
Ref. H60647	Color Brown (marrón)	32,70 €

IPS-D.SIGN IMPULSE 1 MAMELON REPOSICIÓN

Características:	20 g.	
Ref. H60623	Color light	32,70 €
Ref. H60625	Color Yellow/orange (amarillo/naranja)	32,70 €
Ref. H60627	Color salmon	32,70 €

IPS-D.SIGN IMPULSE 1 EFFECT REPOSICIÓN

Características:	Masas opalescentes más blanquecinas que el incisal. 20 g.	
Ref. H60659	Color 1	32,70 €
Ref. H60661	Color 2	32,70 €
Ref. H60663	Color 3	32,70 €
Ref. H60665	Color 4	32,70 €
Ref. H99718	Color 5	32,70 €
Ref. H60667	Violeta/Morado	32,70 €

IPS-D.SIGN IMPULSE 1 TRANSPARENTE REPOSICIÓN

Características:	Las masas transparentes coloreadas están disponibles en tres tonos. Con ellas es posible imitar efectos naturales especialmente transparentes en el tercio incisal.	
Ref. H60639	Color Blue (azul). 20 g.	32,70 €
Ref. H60641	Color Brown/grey (Marrón/gris). 20 g.	32,70 €
Ref. H60643	Color Orange/grey (Naranja/gris). 20 g.	32,70 €
Ref. H60209	Transp./Neutral 20 g.	32,70 €
Ref. H60213	Transp./Neutral 100 g.	143,50 €
Ref. H99747	Transp./Neutral 250 g.	341,00 €

IPS-D.SIGN IMPULSE 1 INCISAL EDGE REPOSICIÓN

Características:	Masa borde incisal. Sirve para obtener el denominado efecto Halo. 20 g.	
Ref. H60649		32,70 €

D.SIGN BRILIANT DENTINA

Características:	Las masas impulse IPS d.SI GN obtienen efectos ópticos especiales y realzan caracterizaciones cromáticas. 20 g.	
Ref. H99712	Amarilla	32,70 €
Ref. H99713	Blanco	32,70 €
Ref. H99714	Naranja	32,70 €



IPS-D.SIGN IMPULSE 2 PALATINAL DENTIN REPOSICIÓN

Marca:	Ivoclar Vivadent	
Características:	Dentinas especialmente desarrolladas para la zona palatina, aplicándose en casos con falta de espacio. 20 g.	
Ref. H60621	Color Red (rojo)	32,70 €
Ref. H99717	Amarillo	32,70 €

IPS-D.SIGN IMPULSE 2 INSERT REPOSICIÓN

Características:	Estas masas se aplican especialmente para la zona incisal. 20 g.	
Ref. H60629	Color Orange (Naranja)	32,70 €
Ref. H60631	Color Grey (gris)	32,70 €

IPS-D.SIGN IMPULSE 2 SPECIAL INCISAL REPOSICIÓN

Características:	Ambas masas incisales especiales sirven para intensificar cromáticamente las masas incisales normales. 20 g.	
Ref. H60635	Color Yellow (amarillo)	32,70 €
Ref. H60637	Color Grey (gris)	32,70 €

IPS-D.SIGN IMPULSE 2 INTER INCISAL REPOSICIÓN

Características:	Color White/Blue (Blanco/azul). Masa incisal especial para aumentar el grado de luminosidad en la zona Incisal. 20 g.	
Ref. H60633		32,70 €

IPS-D.SIGN IMPULSE 2 CERV INCISAL

Características:	Incisal cervical pigmentado muy transparente para obtener un efecto de profundidad natural. 20 g.	
Ref. H60651	Amarillo.	32,70 €
Ref. H60653	Naranja/Rosa.	32,70 €
Ref. H60655	Caqui.	32,70 €
Ref. H60657	Naranja.	32,70 €

IPS-D.SIGN GUÍA DE MASAS

Ref. H99737	Impulse - 1	55,75 €
Ref. H99738	Impulse - 2	55,75 €

Masas cerámicas de leucita y fluorapatita con características individuales de color, que van desde Mamelones a materiales Opales, para poder reproducir fielmente efectos ópticos especiales y realzar las caracterizaciones cromáticas de una forma individualizada. Frascos de 20 g.

IPS-D.SIGN GINGIVA REPOSICIÓN

Características: Masas bases. 20 g.

Ref. H60675	Color 1	32,70 €
Ref. H60677	Color 2	32,70 €
Ref. H60679	Color 3	32,70 €
Ref. H60681	Color 4	32,70 €
Ref. H60683	Color 5	32,70 €

GUIA GINGIVA.IPS D.SIGN/IN LINE/ADORO

Características: Guía de masas Gingiva, para cerámicas D.Sign, InLine y composite Adoro.

Ref. H99333 **55,75 €**

IPS-D.SIGN GINGIVA MODIFICADOR REPOSICIÓN

Marca: Ivoclar Vivadent

Características: Masas intensivas. 20 g.

Ref. H60687	Color 1	32,70 €
Ref. H60689	Color 2	32,70 €
Ref. H60691	Color 3	32,70 €
Ref. H60693	Color 4	32,70 €

IPS-D.SIGN GINGIVA OPAQUER REPOSICIÓN

Características: Frasco x 3 g.

Ref. H60697 **35,45 €**

Masas gingivales de aspecto natural, que se pueden aplicar individualmente en combinación con Gingiva Modifier. Los tonos cromáticos van desde el naranja pasando por el rojo hasta el tono azulado.

Técnica metal cerámica



Técnica metal cerámica



IPS-D.SIGN SHADE REPOSICIÓN

Marca: Ivoclar Vivadent

Características: 3 g.

Ref. H60719	Color 1	46,65 €
Ref. H60721	Color 2	46,65 €
Ref. H60723	Color 3	46,65 €
Ref. H60725	Color 4	46,65 €
Ref. H60727	Color 5	46,65 €
Ref. H60729	Color 6	46,65 €
Ref. H60731	Color 7	46,65 €

Técnica metal cerámica



IPS-D.SIGN STAINS REPOSICIÓN

Marca: Ivoclar Vivadent

Características: 1 g.

Ref. H60739	Color Basic blue (Azul base)	14,10 €	Ref. H60753	Color Crackliner (Fisura)	14,10 €
Ref. H60741	Color White (Blanco)	14,10 €	Ref. H60755	Color Olive (Oliva)	14,10 €
Ref. H60743	Color Mahagoni (Caoba)	14,10 €	Ref. H60757	Color Yellow (Amarillo)	14,10 €
Ref. H60745	Color Khaki (Caqui)	14,10 €	Ref. H60759	Color Basic yellow (Amarillo base)	14,10 €
Ref. H60747	Color Orange (Naranja)	14,10 €	Ref. H60761	Color Basic Red (Rojo base)	14,10 €
Ref. H60749	Color Grey (Gris)	14,10 €	Ref. H60763	Color Black (Negro)	14,10 €
Ref. H60751	Color Vanille (Vainilla)	14,10 €	Ref. H60765	Color Marron (Castaño)	14,10 €

Deep Dentin. Masas que incorporan un nuevo concepto de "dentina profunda", con una mayor saturación de color. Intensifica el croma sobretudo en aquellos casos con falta de espacio. Disponible en guía Chromascop y guía A-D.

Técnica metal cerámica



D.SIGN ESSENCE REPOSICIÓN

Características: 1 g.

Ref. H99719	Marrón.	14,10 €
Ref. H99720	Gris.	14,10 €
Ref. H99721	Naranja.	14,10 €
Ref. H99722	Amarillo.	14,10 €

Essence son masas cerámicas en polvo que se pueden mezclar con materiales de estratificación IPS d.SIGN con el fin de intensificar el color. Además, IPS d.SIGN Essence es adecuado para conseguir caracterizaciones especiales.



Técnica metal cerámica

D.SIGN OPAQUER BLEACH

Marca: Ivoclar Vivadent
Características: 3 g.

Ref. H99743 3 g. BL1/BL2 **31,10 €**

Ref. H99744 3 g. BL3/BL4 **31,10 €**

D.SIGN MARGIN BLEACH

Características: 20 g.

Ref. H99728 BL1 **32,70 €**

Ref. H99729 BL4 **32,70 €**

D.SIGN DEEP DEEP DENTIN BLEACH

Características: 20 g.

Ref. H99715 BL1 **32,70 €**

Ref. H99716 BL4 **32,70 €**

D.SIGN DENTIN BLEACH

Características: 20 g.

Ref. H99708 BL1 **29,75 €**

Ref. H99709 BL2 **29,75 €**

Ref. H99710 BL3 **29,75 €**

Ref. H99711 BL4 **29,75 €**

D.SIGN INCISAL BLEACH

Características: 20 g.

Ref. H99723 BL **29,75 €**

D.SIGN ADD-ON BLEACH 20 G BL

Características: 20 g.

Ref. H99706 **35,45 €**



Servicio de primera

Cada día tu satisfacción es nuestro objetivo. Si deseas realizar un pedido o necesitas información adicional, puedes llamarnos a nuestro teléfono gratuito. También, si lo deseas, puedes consultar la sección Preguntas Frecuentes de la web Proclínic y encontrarás respuesta a muchas cuestiones.

Teléfono de atención al cliente **900 800 880**
¡Somos todo oídos!

15 días

Tienes 15 días para cambiar de opinión

¿No estás satisfecho con un producto? No pasa nada, nosotros te lo cambiamos. Cualquier entrega puede ser devuelta en un plazo de 15 días laborables. Puedes solicitarlo cómodamente on-line, en la sección "Devoluciones" del apartado "Mi cuenta" o bien llamando a nuestro servicio de Atención al Cliente y tramitaremos tu devolución lo más rápido posible.

Preparamos tu pedido con el máximo cuidado

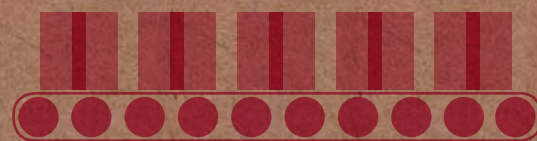

Preparamos tu pedido con el máximo cuidado.

Con más de 615.000 paquetes preparados el pasado año, en el almacén automatizado de Proclínic seguimos tratando los productos con el máximo rigor, garantizando la verificación de cada uno de ellos y su correcta protección para la expedición.

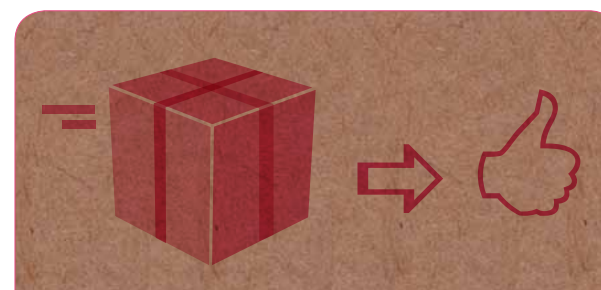

Entrega rápida y segura.

Proclínic organiza los envíos en colaboración con los mejores servicios de transporte, esto asegura que tus productos sean recibidos con rapidez, seguridad y a tiempo. Este año incorporamos en nuestra web en la sección de Mi cuenta, en el apartado Pedidos realizados el estado de tu pedido, desde el momento de la compra hasta la entrega. Si el pedido supera los 110 €, **¡te lo mandamos GRATIS!** Si tienes dudas o incidencias, ponte en contacto con nosotros y ¡resolveremos tus preguntas!

Técnica metal cerámica



Cerámica de vidrio sobre metal en base de fluorapatita. Los cristales de apatita aportan mayor luminosidad, evita el aspecto grisáceo característico de las cerámicas feldespáticas convencionales. Su composición proporciona a esta cerámica propiedades ópticas similares al diente natural. La disminución de la dureza ofrece mejor conservación del antagonista natural. Disminución de la temperatura sin perder la estética. En colores Chromascope y A-D (Vita) para la técnica metal-cerámica con la misma tecnología que la cerámica inyectada IPS Empress.

IPS-D.SIGN BUILD-UP LÍQUIDO DE MODELAR LIGHT

Marca: Ivoclar Vivadent
 Características: Manipulación más seca y corta.
 Tiempo de presecado 4-5 min.

Ref. H60779 Frasco x 60 ml. **17,00 €**

Ref. H60781 Frasco x 250 ml. **60,60 €**

IPS-D.SIGN BUILD-UP LÍQUIDO DE MODELAR PREMIUM

Marca: Ivoclar Vivadent
 Características: Mayor tiempo de manipulación.
 Tiempo de presecado 8-9 min.

Ref. H60785 Frasco x 60 ml. **17,00 €**

Ref. H60787 Frasco x 250 ml. **60,60 €**

IPS-D.SIGN BUILD-UP LÍQUIDO DE MODELAR MEDIUM

Marca: Ivoclar Vivadent
 Características: Tiempo de manipulación medio.
 Tiempo de presecado 6-7 min.

Ref. H60791 Frasco x 60 ml. **17,00 €**

Ref. H60793 Frasco x 250 ml. **60,60 €**

Técnica metal cerámica



IPS-D.SIGN ADD-ON REPOSICIÓN

Marca: Ivoclar Vivadent
 Características: Frasco x 20 g. Masa de corrección con un grado de opacidad incisal media puede utilizarse sola o mezclada con otras masas de estratificación IPS d.SIGN.

La proporción de mezcla deber ser de máximo 1:1

Ref. H60769 **35,45 €**

Técnica metal cerámica



D.SIGN LIQUIDO MODELAR OPTIUM 1

Marca: Ivoclar Vivadent
 Características: Las masas se secan y condensan rápidamente, por lo que son especialmente aptas para el modelado de las masas con instrumentos. Cocción excelente y mínima contracción.

Ref. H99724 250 ml. **60,60 €**

Ref. H99725 60 ml. **17,00 €**

Técnica metal cerámica



D.SIGN LIQUIDO MODELAR OPTIUM 2

Marca: Ivoclar Vivadent
 Características: El líquido es apropiado para la aplicación puntual de masas sin necesidad de un continuo secado. Cocción excelente y mínima contracción.

Ref. H99727 250 ml. **60,60 €**

Ref. H99726 60 ml. **17,00 €**

Técnica metal cerámica



IPS-D.SIGN PASTA DE GLASEAR REPOSICIÓN

Marca: Ivoclar Vivadent
Características: Frasco x 3 g.

Ref. H60773 **46,65 €**

IPS-D.SIGN LÍQUIDO DE GLASEAR Y STAINS

Características: Frasco x 15 ml.

Ref. H60801 **17,00 €**

Técnica metal cerámica



IPS-D.SIGN LÍQUIDO DE OPAQUER

Marca: Ivoclar Vivadent
Características: Frasco x 15 ml.

Ref. H60797 **17,00 €**

Técnica metal cerámica



IPS-D.SIGN LÍQUIDO DE MODELAR MARGIN

Marca: Ivoclar Vivadent
Características: Frasco x 60 ml.

Ref. H60809 **17,00 €**

Cerámica de vidrio sobre metal en base de fluorapatita. Los cristales de apatita aportan mayor luminosidad, evita el aspecto grisáceo característico de las cerámicas feldespáticas convencionales. Su composición proporciona a esta cerámica propiedades ópticas similares al diente natural. La disminución de la dureza ofrece mejor conservación del antagonista natural. Disminución de la temperatura sin perder la estética. En colores Chromascope y A-D (Vita) para la técnica metal-cerámica con la misma tecnología que la cerámica inyectada IPS Empress.

Técnica metal cerámica



IPS MODEL SELLADOR

Marca: Ivoclar Vivadent
Características: Frasco x 50 ml. El separador de modelo cierra los poros del yeso y evita que el yeso absorba la humedad de la masa cerámica.

Ref. H61551 **23,80 €**

Técnica metal cerámica



IPS MODEL SELLADOR MARGIN

Marca: Ivoclar Vivadent
Características: Frasco x 20 ml. Este líquido sirve exclusivamente para separar los muñones de yeso durante la elaboración de un hombro de cerámica Margin.

Ref. H61555 **16,65 €**

Técnica metal cerámica



IPS-D.SIGN LÍQUIDO SEPARADOR DE CERÁMICA CON PINCEL

Marca: Ivoclar Vivadent
Características: Frasco x 15 ml. El líquido de separación se pincela sobre aquellos puntos impregnados con Margin líquido de separación o separador de modelo. De esta forma se garantiza la separación de la masa de cerámica del modelo de yeso o del muñón de yeso.

Ref. H60817 **20,55 €**

Técnica metal cerámica



IPS-INLINE ESTUCHE SURTIDO BÁSICO CHROMASCOP

Marca: Ivoclar Vivadent
 Características: Contenido: 10 opaquer (3 g.)
 colores 130, 140, 210, 220, 230, 310,
 410, 420, 430, 510),
 4 opaquer intensivo (3 g.)
 10 dentina (20 g.)
 1 dentina/cervical (20 g.)
 3 incisales (20 g.)
 1 transparente clear (20 g.)
 1 pasta de glasear (3 g.)
 1 masa de corrección (20 g.)
 1 líquido de opaquer (15 ml.),
 2 líquidos de modelar (L, P) (60 ml.),
 1 líquido glasear y maquillaje (15 ml.)
 1 líquido sellador de modelo (50 ml.)
 1 líquido separador de cerámica con
 pincel, Guías de colores.

Ref. H60821

962,00 €

IPS-InLine. La cerámica sobre metal en base a cristales de leucita segura, rápida y natural. En el desarrollo de IPS InLine se han ajustado los procedimientos de fabricación y la distribución del tamaño del grano. Adecuada para aleaciones cerámicas convencionales en el rango de CTE 13,8 - 15,0 x 10⁻⁶ (25-500 °C). En colorido A-D, Chromascop y Bleach.

Técnica metal cerámica

99,11%
 LO TIENES TODO

Disponibilidad inmediata

Contamos con una disponibilidad de producto del 99,11%. Lo tienes todo.

Y si no localizas algún producto en nuestro catálogo, no te preocupes, puedes solicitar nuestro Servicio de pedidos especiales, donde haremos todo lo posible por encontrar el producto que necesitas (este servicio especial no admite devoluciones).

Contenido	3 g. OPAQUER	20 g. DENTINA
color 110/01	H60837	H60933
color 120/1A	H60839	H60935
color 130/2A	H60841	H60937
color 140/1C	H60843	H60939
color 210/2B	H60845	H60941
color 220/1D	H60847	H60943
color 230/1E	H60849	H60945
color 240/2C	H60851	H60947
color 310/3A	H60853	H60949
color 320/5B	H60855	H60951
color 330/2E	H60857	H60953
color 340/3E	H60859	H60955
color 410/4A	H60861	H60957
color 420/6B	H60863	H60959
color 430/4B	H60865	H60961
color 440/6C	H60867	H60963
color 510/6D	H60869	H60965
color 520/4C	H60871	H60967
color 530/3C	H60873	H60969
color 540/4D	H60875	H60971

26,35 €

25,65 €

Técnica metal cerámica



IPS-INLINE OPAQUER Y DENTINA REPOSICIÓN

Marca: Ivoclar Vivadent

IPS-InLine. La cerámica sobre metal en base a cristales de leucita segura, rápida y natural. En el desarrollo de IPS InLine se han ajustado los procedimientos de fabricación y la distribución del tamaño del grano. Adecuada para aleaciones cerámicas convencionales en el rango de CTE 13,8 - 15,0 x 10⁻⁶ (25-500 °C). En colorido A-D, Chromascop y Bleach.

Técnica metal cerámica

IPS-INLINE ESTUCHE BÁSICO A-D

- Marca: Ivoclar Vivadent
- Características:
- Contenido: 8 opaquer (3 g.) colores A1, A2, A3, A3,5, B2, B3, C2, D3;
 - 4 opaquer intensivo (3 g.)
 - 8 dentina (20 g.)
 - 1 dentina/cervical (20 g.)
 - 3 transparente incisal (20 g.)
 - 1 transparente clear (20 g.)
 - 1 pasta de glasear (3 g.)
 - 1 masa de corrección (20 g.)
 - 1 líquido de opaquer (15 ml.)
 - 2 líquidos de modelar L, P (60 ml.)
 - 1 líquido de glasear y maquillaje (15 ml.)
 - 1 líquido sellador de modelo (50 ml.)
 - 1 líquido separador de cerámica con pincel, guías de colores.

Ref. H61143

940,00 €



La cerámica sobre metal en base a cristales de leucita segura, rápida y natural. En el desarrollo de IPS InLine se han ajustado los procedimientos de fabricación y la distribución del tamaño del grano. Adecuada para aleaciones cerámicas convencionales en el rango de CTE 13,8 - 15,0 x 10⁻⁶ (25-500 °C). En colorido A-D, Chromascop y Bleach.

Técnica metal cerámica

IPS-INLINE/INLINE POM OPAQUER A-D REPOSICIÓN

Marca: Ivoclar Vivadent



Contenido	3 g. OPAQUER	9 g. OPAQUER	20 g. DENTINA	100 g. DENTINA
color A1	H61151	H61185	H61219	H61255
color A2	H61153	H61187	H61221	H61257
color A3	H61155	H61189	H61223	H61259
color A3,5	H61157	H61191	H61225	H61261
color A4	H61159	H61193	H61227	H61263
color B1	H61161	H61195	H61229	H61265
color B2	H61163	H61197	H61231	H61267
color B3	H61165	H61199	H61233	H61269
color B4	H61167	H61201	H61235	H61271
color C1	H61169	H61203	H61237	H61273
color C2	H61171	H61205	H61239	H61275
color C3	H61173	H61207	H61241	H61277
color C4	H61175	H61209	H61243	H61279
color D2	H61177	H61211	H61245	H61281
color D3	H61179	H61213	H61247	H61283
color D4	H61181	H61215	H61249	H61285
color D2/D3 Cervical			H61251	H61287
	26,35 €	71,90 €	25,65 €	115,50 €

Técnica metal cerámica



IPS-INLINE INCISAL REPOSICIÓN

Marca: Ivoclar Vivadent

Contenido	20 g. INCISAL	100 g. INCISAL
color 1	H61025	H61033
color 2	H61027	H61035
color 3	H61029	H61037
	25,65 €	115,50 €

Técnica metal cerámica



IPS-INLINE TRANSPARENTE INCISAL A-D REPOSICIÓN

Marca: Ivoclar Vivadent

Contenido	20 g. INCISAL	100 g. INCISAL
color T11	H61291	H61299
color T12	H61293	H61301
color T13	H61295	H61303
	25,65 €	115,50 €

Técnica metal cerámica



IPS-INLINE OPAQUER F

Marca: Ivoclar Vivadent
Características: Jeringa x 1 g.

Ref. H61489

31,70 €

Técnica metal cerámica



IPS-INLINE/INLINE POM OPAQUER INTENSIVO REPOSICIÓN

Marca: Ivoclar Vivadent
Características: 3 g.

Ref. H61493	White (blanco)	26,35 €
Ref. H61495	Color Violeta	26,35 €
Ref. H61497	Color Brown (marrón)	26,35 €
Ref. H61499	Color Incisal	26,35 €

La cerámica sobre metal en base a cristales de leucita segura, rápida y natural. En el desarrollo de IPS InLine se han ajustado los procedimientos de fabricación y la distribución del tamaño del grano. Adecuada para aleaciones cerámicas convencionales en el rango de CTE 13,8 - 15,0 x 10⁻⁶ (25-500 °C). En colorido A-D, Chromascope y Bleach.



Cuidada selección de productos

El equipo de compras de Proclenic escoge los productos poniendo especial atención en que reúnan características como la calidad, la variedad y la mejor relación calidad-precio. Con más de **13.000 productos** a tu disposición podrás abastecer cómodamente tu laboratorio.

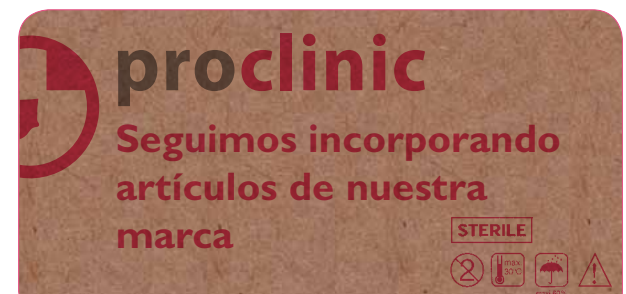

Seguimos incorporando artículos de nuestra marca

Este año seguimos incorporando productos de marca Proclenic para todos los laboratorios y bajamos los precios de todos ellos. Esto nos permite conseguir los mejores precios para ti. Así que no solo hacemos el esfuerzo de no subirlos, sino que **¡Bajamos todos nuestros precios! ¡Disfrútalo!**

Técnica metal cerámica



IPS-INLINE ESTUCHE MARGIN A-D

Marca: Ivoclar Vivadent
Características: Masas para hombros en los 8 colores A-D, y 4 masas intensivas para obtener efectos especiales. 1 margin Add-On sirve para corregir el ajuste del hombro. Contenido: 8 margin (20 g.) 4 margin intensivo (20 g.) 1 masa de corrección (20 g.) 1 líquido de modelar margin (60 ml.) 1 líquido sellador de modelo (50 ml.) 1 líquido separador de cerámica con pincel, guía de color.

Ref. H61343

453,00 €

Técnica metal cerámica



Contenido	20 g. MARGIN
color A1	H61347
color A2	H61349
color A3	H61351
color A3,5	H61353
color A4	H61355
color B1	H61357
color B2	H61359
color B3	H61361
color B4	H61363
color C1	H61365
color C2	H61367
color C3	H61369
color C4	H61371
color D2/D3	H61373
color D4	H61375

28,15 €

IPS-INLINE MARGIN A-D REPOSICIÓN

Marca: Ivoclar Vivadent
Características: 20 g.

Técnica metal cerámica



IPS-INLINE MARGIN INTENSIVO REPOSICIÓN

Marca: Ivoclar Vivadent
Características: 20 g.

Ref. H61513	Color Yellow (amarillo)	28,15 €
Ref. H61515	Color Orange (naranja)	28,15 €
Ref. H61517	Color Orange-Pink (naranja-rosa)	28,15 €
Ref. H61519	Color Intensivo opaque	28,15 €

Contenido	20 g. DENTIN
color A1	H61311
color A2	H61313
color A3	H61315
color A3,5	H61317
color A4	H61319
color B1	H61321
color B2	H61323
color B3	H61325
color B4	H61327
color C1	H61329
color C2	H61331
color C3	H61333
color C4	H61335
color D2/D3	H61337
color D4	H61339

Técnica metal cerámica



IPS-INLINE ESTUCHE DEEP DENTIN A-D

Marca: Ivoclar Vivadent
Características: Masa deep dentin en los 8 colores A-D más usuales. Contenido: 8 deep dentin (20 g.), + guía de color.

Ref. H61307

225,00 €

IPS-INLINE DEEP DENTIN REPOSICIÓN

Marca: Ivoclar Vivadent
Características: 20 g.

26,95 €

Con los materiales de Deep Dentin pueden conseguirse restauraciones que muestran un color natural incluso con espesores de capa limitados. Especialmente si se tiene poco espacio, los materiales de Deep Dentin pueden utilizarse para intensificar el chroma de las restauraciones.



Servicio de primera

Cada día tu satisfacción es nuestro objetivo. Si deseas realizar un pedido o necesitas información adicional, puedes llamarnos a nuestro teléfono gratuito. También, si lo deseas, puedes consultar la sección Preguntas Frecuentes de la web Proclínic y encontrarás respuesta a muchas cuestiones.

Teléfono de atención al cliente **900 800 880**
¡Somos todo oídos!

Técnica metal cerámica

precio rebajado

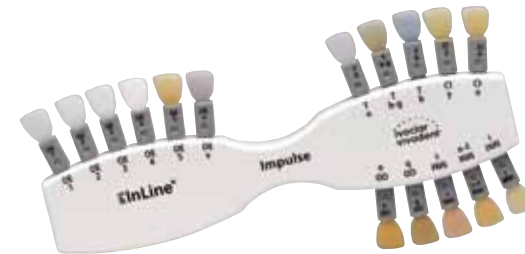

IPS-INLINE ESTUCHE IMPULSE

Marca: Ivoclar Vivadent
 Características: Kit. 2 x IPS InLine Occlusal Dentin, 20gr (orange, brown), IPS InLine Cervical Incisal 20gr orange, IPS InLine Mamelon 20 gr light, 6 x IPS InLine Opal Effect 20 gr (1,2,3,4,5, violet), IPS InLine Transpa 20gr blue, IPS InLine Impulse Material Shade Guide.

Ref. H61378

477,00 €

Técnica metal cerámica



IPS-INLINE IMPULSE A-D DENTINA OCLUSAL REPOSICIÓN

Marca: Ivoclar Vivadent
 Características: 20 g. Material disponible en dos tonalidades diferentes. Proporcionan el color básico de las superficies en intensifican el chroma.

Ref. H61383 Color Orange (naranja) 29,05 €
 Ref. H61385 Color Brown (Marrón) 29,05 €

Técnica metal cerámica



IPS-INLINE IMPULSE A-D MAMELON REPOSICIÓN

Marca: Ivoclar Vivadent
 Características: 20 g.

Ref. H61387 Color Light 28,45 €
 Ref. H99587 Amarillo-Naranja 28,45 €
 Ref. H99586 Salmón 28,45 €

3 gradaciones diferentes. Muestran una alta opacidad y una buena capacidad de enmascaramiento incluso si se aplica en capas finas. Dependiendo de los hábitos de trabajo del protésico, el material se puede aplicar en capas finas sobre una dentina reducida. De esta manera se puede alcanzar una apariencia individualizada en el tercio incisal.

Técnica metal cerámica



IPS-INLINE IMPULSE A-D OPAL EFFECT REPOSICIÓN

Marca: Ivoclar Vivadent
 Características: 20 g.

Ref. H61389 Color 1 29,05 €
 Ref. H61391 Color 2 29,05 €
 Ref. H61393 Color 3 29,05 €
 Ref. H61395 Color 4 29,05 €
 Ref. H61397 Color 5 29,05 €
 Ref. H61399 Color Violeta 29,05 €

IPS-INLINE IMPULSE A-D CERVICAL INCISAL REPOSICIÓN

Ref. H61401 Incisal 29,05 €
 Ref. H99571 Color Amarillo 28,45 €

Se puede elegir entre cinco diferentes gradaciones de color. El Effect 1 permite aportar una opalescencia natural a la restauración junto con una elevada translucidez. El "value" del material se va incrementando gradualmente desde el Effect 2 al 5. En contraste, el material violeta reduce el "value" del area incisal.

Técnica metal cerámica



IPS-INLINE IMPULSE A-D TRANSPARENTE REPOSICIÓN

Marca:	Ivoclar Vivadent	
Características:	20 g.	
Ref. H61403	Color Azul	25,65 €
Ref. H99592	Color Marrón-Gris	25,65 €
Ref. H99593	Neutral	25,65 €
Características:	100 g.	
Ref. H99537	Neutral	115,50 €
Características:	20 g.	
Ref. H61405	Color Clear	25,65 €
Características:	100 g.	
Ref. H61409	Color Clear	115,50 €

Materiales indicados para reproducir áreas transparentes coloreadas, especialmente en el tercio incisal.



IPS-INLINE ESTUCHE GINGIVA

Marca:	Ivoclar Vivadent
Características:	Las masas para encía de color natural se pueden aplicar individualmente o mezcladas con el gingiva intensivo.
Contenido:	1 gingiva opaquer Pink (3 g.) 5 gingiva (20 g.) 1 gingiva intensivo (20 g.) 1 guía de masas gingiva.

Ref. H61413

299,00 €

Técnica metal cerámica



IPS-INLINE GINGIVA REPOSICIÓN

Marca: Ivoclar Vivadent

Contenido	20 g. GINGIVA	20 g. Intensiva GINGIVA
color 1	H61417	H61427
color 2	H61419	H61429
color 3	H61421	H61431
color 4	H61423	H61433
color 5	H61425	
	29,05 €	29,05 €

IPS-INLINE OPAQUER

Marca: Ivoclar Vivadent
Características: OPAQUER PINK (rosa). Jeringa x 3 g.

Ref. H61437

26,35 €

Las masas para encía de color natural se pueden aplicar individualmente o mezcladas con el gingiva intensivo.



IPS INLINE /INLINE POM SHADE/STAINS KIT

Marca: Ivoclar Vivadent
Características: 7 x IPS/InLine PoM Shade 3 g. (1,2,3,4,5,6,7), 14 x IPS InLine PoM Stains 1 g. (white, mahogani, khaki, orange, grey, vainille, crackliner, olive, yellow, black, maroon, basic blue, basic red, basic yellow)

Ref. H60822

438,50 €

Siete maquillajes dentinarios en pasta para permitir la realización de ajustes de color a posteriori de las restauraciones de IPS InLine/IPS InLine POM.

Técnica metal cerámica



IPS INLINE /INLINE POM SHADE REPOSICIÓN

Marca:	Ivoclar Vivadent	
Características:	3 g.	
Ref. H99645	Color 1	31,70 €
Ref. H99646	Color 2	31,70 €
Ref. H99647	Color 3	31,70 €
Ref. H99648	Color 4	31,70 €
Ref. H99649	Color 5	31,70 €
Ref. H99650	Color 6	31,70 €
Ref. H99651	Color 7	31,70 €
Ref. H61452	Inc. Shade 1	31,70 €
Ref. H61454	Inc. Shade 2	31,70 €

Técnica metal cerámica



INLINE/POM STAINS REPOSICIÓN

Marca: Ivoclar Vivadent
Características: 1 g.

Ref. H99615	White	13,75 €
Ref. H99626	Mahogani	13,75 €
Ref. H99637	Khaki	13,75 €
Ref. H99639	Orange	13,75 €
Ref. H99640	Grey	13,75 €
Ref. H99641	Vainille	13,75 €
Ref. H99642	Crackl.	13,75 €
Ref. H99643	Olive	13,75 €
Ref. H99608	Black	13,75 €
Ref. H61479	Maroon	13,75 €
Ref. H99609	Basic B.	13,75 €
Ref. H99610	Basic R.	13,75 €
Ref. H99611	Basic Y.	13,75 €

Técnica metal cerámica



IPS-INLINE MASA DE CORRECCION ADD-ON

Marca:	Ivoclar Vivadent	
Características:	20 g.	
Ref. H61529	Add-on	25,65 €
Ref. H61531	Add-on margin	25,65 €
Ref. H99612	ADD-ON 690°C	25,65 €

IPS-InLine. La cerámica sobre metal en base a cristales de leucita segura, rápida y natural. En el desarrollo de IPS InLine se han ajustado los procedimientos de fabricación y la distribución del tamaño del grano. Adecuada para aleaciones cerámicas convencionales en el rango de CTE 13,8 - 15,0 x 10⁻⁶ (25-500 °C). En colorido A-D, Chromascop y Bleach.

Técnica metal cerámica



IPS-INLINE/INLINE POM PASTA DE GLASEAR

Marca:	Ivoclar Vivadent	
Características:	20 g.	
Ref. H61523	3 g.	31,70 €
Ref. H99644	10 g.	95,25 €

IPS INLINE / IPS INLINE POM LIQUIDO DE GLASEADO/STAINS

Ref. H61547	Glasear y maquillaje. 15 ml.	17,00 €
--------------------	------------------------------	----------------

Técnica metal cerámica



IPS-INLINE LÍQUIDO DE MODELAR BUILD-UP

Marca:	Ivoclar Vivadent	
Ref. H61535	L BUILD-UP 60 ml.	17,00 €
Ref. H61537	P BUILD-UP 60 ml.	17,00 €
Ref. H61539	L BUILD-UP 250 ml.	60,60 €
Ref. H61541	P BUILD-UP 250 ml.	60,60 €
Ref. H61543	OPAQUER. 15 ml.	17,00 €
Ref. H61545	MARGIN. 60 ml.	17,00 €

IPS INLINE BLEACH KIT BL

Marca: Ivoclar Vivadent
 Características: Kit: 2 x IPS InLine/IPS InLine PoM Opaquer 3g. (BL1/BL2, BL3/BL4), 4 x IPS InLine Dentin 20 g. (BL1, BL2, BL3, BL4), IPS InLine Incisal BL 20 g., 2 IPS InLine DeepDentin 20 g. (BL1, BL4), 2 x IPS InLine Margin 20 g. (BL1, BL4), IPS InLine Add-On BL 20 g., IPS d.SIGN/IPS InLine BL Material Shade Guide., Shade Guide Bleach BL.

Ref. H99568 **343,50 €**



IPS INLINE/POM OPAQUER REPOSICIÓN

Características:	3 g.	
Ref. H99590	BL1/BL2	26,35 €
Ref. H99591	BL3/BL4	26,35 €

IPS INLINE MARGIN REPOSICIÓN

Características:	20 g.	
Ref. H99584	BL1	33,05 €
Ref. H99585	BL4	33,05 €

IPS INLINE DEEP DENTIN REPOSICIÓN

Características:	20 g.	
Ref. H99580	BL1	27,85 €
Ref. H99581	BL4	27,85 €

IPS INLINE DENTIN REPOSICIÓN

Características:	20 g.	
Ref. H99576	BL1	25,65 €
Ref. H99577	BL2	25,65 €
Ref. H99578	BL3	25,65 €
Ref. H99579	BL4	25,65 €

IPS INLINE INCISAL REPOSICIÓN

Características:	20 g.	
Ref. H99583	BL	27,85 €

IPS INLINE ADD-ON REPOSICIÓN

Características:	20 g.	
Ref. H99570	BL	25,65 €

Técnica metal cerámica

99,11%

LO TIENES TODO

Disponibilidad inmediata

Contamos con una disponibilidad de producto del 99,11%. Lo tienes todo.

Y si no localizas algún producto en nuestro catálogo, no te preocupes, puedes solicitar nuestro Servicio de pedidos especiales, donde haremos todo lo posible por encontrar el producto que necesitas (este servicio especial no admite devoluciones).



INLINE POM BASIC KIT A-D

Marca: Ivoclar Vivadent
 Características: Kit: 8 x 3g. IPS InLine Opaquer (A1,A2,A3,A35,B1,B3,C2,C4), 7 X 5 IPS InLine PoM Pastillas XS (BL, 1, 2, 3, 4, 5, 6).

Ref. H60823 **1.600,00 €**

El concepto de color se ha realizado deliberadamente "reducido". Sólo siete colores son suficientes para reproducir todos los colores Chromascope y A-D y los nuevos colores Bleach. Por lo tanto, es posible inyectar restauraciones completamente anatómicas para los diferentes casos de pacientes en un único ciclo de inyección. Gracias a los dos tamaños de pastillas, el desperdicio de material es cosa del pasado con IPS InLine PoM. El color del diente final se obtiene mediante la caracterización individual utilizando los nuevos materiales Shade/Stains y Glaze.



IPS INLINE POM REPOSICIÓN

Marca: Ivoclar Vivadent
 Características: 5 PCS.

Ref. H99614	XS 5 PCS. BL	53,20 €
Ref. H99616	XS 5 PCS. 1	53,20 €
Ref. H99617	XS 5 PCS. 2	53,20 €
Ref. H99618	XS 5 PCS. 3	53,20 €
Ref. H99619	XS 5 PCS. 4	53,20 €
Ref. H99620	XS 5 PCS. 5	53,20 €
Ref. H99621	XS 5 PCS. 6	53,20 €
Ref. H99622	S 5 PCS. BL	82,95 €
Ref. H99623	S 5 PCS. 1	82,95 €
Ref. H99624	S 5 PCS. 2	82,95 €
Ref. H99625	S 5 PCS. 3	82,95 €
Ref. H99627	S 5 PCS. 4	82,95 €
Ref. H99628	S 5 PCS. 5	82,95 €
Ref. H99629	S 5 PCS. 6	82,95 €

Técnica metal cerámica



IPS INLINE POM TOUCH UP

Marca: Ivoclar Vivadent
 Características: Los materiales Touch-Up son cerámicas de vidrio de leucita cromáticamente ajustadas al concepto de color de las pastillas. Su expansión térmica y temperatura de cocción concuerdan para adaptarse a la aplicación en el área cervical de las pastillas después de la inyección y antes de los ciclos térmicos.

Ref. H99630	Touch Up. 20 g. BL	25,65 €
Ref. H99631	Touch Up. 20 g. 1	25,65 €
Ref. H99632	Touch Up. 20 g. 2	25,65 €
Ref. H99633	Touch Up. 20 g. 3	25,65 €
Ref. H99634	Touch Up. 20 g. 4	25,65 €
Ref. H99635	Touch Up. 20 g. 5	25,65 €
Ref. H99636	Touch Up. 20 g. 6	25,65 €

Técnica metal cerámica



Técnica metal cerámica

IPS MODEL SELLADOR

Marca: Ivoclar Vivadent
 Características: Frasco x 50 ml. El separador de modelo cierra los poros del yeso y evita que el yeso absorba la humedad de la masa cerámica.

Ref. H61551 **23,80 €**



Técnica metal cerámica

IPS MODELO SELLADOR MARGIN

Marca: Ivoclar Vivadent
 Características: Frasco x 20 ml. Este líquido sirve exclusivamente para separar los muñones de yeso durante la elaboración de un hombro de cerámica Margin.

Ref. H61555 **16,65 €**



Técnica metal cerámica

IPS-D.SIGN LÍQUIDO SEPARADOR DE CERÁMICA CON PINCEL

Marca: Ivoclar Vivadent
 Características: Frasco x 15 ml. El líquido de separación se pincela sobre aquellos puntos impregnados con Margin líquido de separación o separador de modelo. De esta forma se garantiza la separación de la masa de cerámica del modelo de yeso o del muñón de yeso.

Ref. H60817 **20,55 €**

Técnica metal cerámica



IPS INLINE ONE BASIC KIT A-D

Marca: Ivoclar Vivadent
 Características: 9 x 3 g. Opaquer IPS InLine (BL3/BL4, A1, A2, A3, A3.5, B2, B3, C3,D3).
 6 IPS InLine Dencisal de 20 g. (BL, 1, 2, 4, 5, 6). 6 x 3 g. IPS InLine Shade (1, 2, 3, 4, 5, 6) 2 x 3 g. IPS Shade Incisal (SI1, SI2).
 5 x 1g. IPS InLine Stains (White, mahogany, orange, yellow, basic blue).
 1 x 3 g. masa de glasear: 1 x 20 g. Add-On.
 1 x 15 ml. opaquer líquido. 2 x 60 ml. líquido modelar (L,P).
 1 x 15 ml líquido de glasear: 1 x 50 ml model sealer.
 1 x 15 ml separador de cerámica.

Ref. H61564 Kit **756,50 €**

IPS InLine One es una sencilla cerámica monocapa para una rápida y eficaz estratificación.

Técnica metal cerámica



IPS INLINE ONE STARTER KIT A-D

Marca: Ivoclar Vivadent
 Características: Opaquer 3g. IPS InLine. IPS InLine Dencisal 20 g.
 IPS InLine Shade 3 g. IPS Shade Incisal 3 g. SI1.
 IPS InLine masa de glasear 3 g. 15 ml líquido de modelar.
 15ml líquido de glasear.

Ref. H61561 Kit A-D A2 **58,00 €**

Ref. H61562 Kit A-D A3 **58,00 €**

IPS InLine One es una sencilla cerámica monocapa para una rápida y eficaz estratificación.



Servicio de primera

Cada día tu satisfacción es nuestro objetivo.
 Si deseas realizar un pedido o necesitas información adicional, puedes llamarnos a nuestro teléfono gratuito.
 También, si lo deseas, puedes consultar la sección Preguntas Frecuentes de la web Proclinic y encontrarás respuesta a muchas cuestiones.

Teléfono de atención al cliente **900 800 880**
¡Somos todo oídos!

Técnica metal cerámica



IPS INLINE ONE DENCISAL

Marca: Ivoclar Vivadent
 Características: IPS InLine One es un sencilla cerámica monocapa para una rápida y eficaz estratificación.

Ref. H61565	SHADE BL 100 g.	115,50 €	Ref. H61572	SHADE BL 20 g.	25,65 €
Ref. H61566	SHADE 1 100 g.	115,50 €	Ref. H61573	SHADE 1 20 g.	25,65 €
Ref. H61567	SHADE 2 100 g.	115,50 €	Ref. H61574	SHADE 2 20 g.	25,65 €
Ref. H61568	SHADE 3 100 g.	115,50 €	Ref. H61575	SHADE 3 20 g.	25,65 €
Ref. H61569	SHADE 4 100 g.	115,50 €	Ref. H61576	SHADE 4 20 g.	25,65 €
Ref. H61570	SHADE 5 100 g.	115,50 €	Ref. H61577	SHADE 5 20 g.	25,65 €
Ref. H61571	SHADE 6 100 g.	115,50 €	Ref. H61578	SHADE 6 20 g.	25,65 €

IPS InLine One es una sencilla cerámica monocapa para una rápida y eficaz estratificación.

Técnica metal cerámica



HERACERAM MONO-SET

Marca: Heraeus
Características: 5 x 2 ml. Mono opaquer MOLight, MO-A, MO-B, MO-C, MO-white. 5 x 20 g. Mono Body MB-Light, MB-A, MB-B, MB-C, MB-white. 3 x 3 g. Body Stain BS-A, BS-B, BS-C. 2 x 3 gr. Enamel EN-pearl, EN-opal. 1 x 2 ml Glaze. 1 x 1 ml Paste opaquer liquid POL. 1 x 25 ml Líquido Modelar ML. 1 x Paste opaquer pincel. 1 x Stain pincel. 1 x Guía de color.

Ref. H63240 490,25 €

HERACERAM BODY STAIN BS

Marca: Heraeus
Características: 3 g.

Ref. H63262 Body Stain BS-A 15,13 €
Ref. H63264 Body Stain BS-B 15,13 €
Ref. H63266 Body Stain BS-C 15,13 €

HERACERAM STAIN EN

Marca: Heraeus
Características: 3 g.

Ref. H63268 Stain EN-Pearl 15,13 €
Ref. H63270 Stain EN-Opal 15,13 €

HERACERAM OPAQUE MO

Marca: Heraeus
Características: 2 ml.

Ref. H63242 Opaque MO-Light 34,95 €
Ref. H63244 Opaque MO-A 34,95 €
Ref. H63246 Opaque MO-B 34,95 €
Ref. H63248 Opaque MO-C 34,95 €
Ref. H63250 Opaque MO-White 34,95 €

HERACERAM BODY MB

Marca: Heraeus
Características: 20 g.

Ref. H63252 Body MB-Light 34,95 €
Ref. H63254 Body MB-A 34,95 €
Ref. H63256 Body MB-B 34,95 €
Ref. H63258 Body MB-C 34,95 €
Ref. H63260 Body MB-White 34,95 €

Perfecto para usted Cerámicas HeraCeram.

Cerámicas plenamente adaptadas tanto en aspecto como en propiedades técnicas, lo que significa procesos fiables y rápidos con resultados estéticos mejorables. Cada cerámica de HeraCeram está diseñada a la medida de la estructura utilizada. Al mismo tiempo, todas las cerámicas ofrecen un procesamiento similar y una elevada calidad estética para obtener resultados perfectos en los que usted pueda confiar.

- **ÓPTICAMENTE PERFECTO** - con cuarzo modificado sintéticamente de gran pureza.
- **TÉCNICAMENTE PERFECTO** - con estructura de leucita estabilizada (SLS).
- **SENCILLAMENTE PERFECTO** - con una filosofía coherente de procesamiento.



Ref. H62861



Ref. H62860

HERACERAM PROFESSIONAL

Marca: Heraeus

Características: 1 x 2 ml. NP-Primer. 9 x 2 ml. Paste opaquer PO BL3-4, PO A2, PO A3, PO A3,5, PO B2, PO B3, PO C2, PO C3, PO D3, 2 x 2 ml. Intensive paste opaquer gold, gingiva. 7 x 3 g. Stain MF 1, MF 6, MF 7, MF 16, MF 18, MF 19, MF 20. 1 x 2 ml. Glaze GL. 1 x 1 ml. Paste opaquer liquid POL. 1 x 20 ml. Stain fluid MF. 1 x Paste opaquer pincel. 1 x Stain pincel. 1 x Guia de color opaquer. 6 x 20 g. Enhancer EH A, EH B, EH C, EH bright, EH neutral, EH grey, 2 x 20 g. Mask MA bright, MA shadow. 5 x 20 g. Margin HM 2, LM 1, LM 2, LM 4, LM6. 1 x 20 g. Corrector COR. 1 x 25 ml. Líquido Modelar ML. 1 x 25 ml. líquido Margin SM. 1 x 10 ml. Aislante. 1 x Guia de color. 9 x 20 g. Dentine D BL3, D A2, D A3, D A3,5, D B2, D B3, D C2, D C3, D D3. 8 x 20 g. Increaser IN A2, IN A3, IN A3,5, IN B2, IN B3, IN C2, IN C3, IN D3. 4 x 20 g. Incisal S 1, S 2, S3, S BL. 1 x 20 g. Transpa Clear. 1 x 25 ml. Líquido Modelar ML. 1 x Guia de color.

Ref. H62868 Professional-Set

2.150,02 €

HERACERAM FIRST-TOUCH

Marca: Heraeus

Características: 1 x 1 ml NP-Primer. 3 x 2 ml Paste opaquer PO A2, PO A3, PO A3,5. 3 x 20 g. Dentine D A2, D A3, D A3,5. 3 x 20 g. Increaser IN A2, IN A3, IN A3,5. 2 x 20 g. Incisal S 1, S 2. 2 x 20 g. Enhancer EH A, EH neutral. 1 x 20 g. Mask MA bright. 2 x 20 g. Opal material OS 2, OT 2. 1 x 20 g. Margin LM 2. 1 x 1 ml Paste opaquer liquid POL. 1 x 25 ml Líquido Modelar ML. 1 x Paste pincel opaquer PO. 1 x Pincel Modelar Toray. 1 x Guia de Color.

Ref. H62870 Touch-Set

712,47 €

HERACERAM ESTUCHE OPAQUER EN PASTA SET

Características: 1 x 2 ml NP-Primer. 16 x 2 ml Paste opaquer PO A1-PO D4, 3 x 2 ml Paste opaquer intensive bleach; gold; gingiva, 1 x 1 ml Paste opaquer liquid POL, 2 x Paste opaquer brush, 1 x Shade guide.

Ref. H62860

759,44 €

HERACERAM ESTUCHE DENTINA-INCISAL SET

Características: 16 x 20 g. Dentine D A1-D D4, 4 x 20 g. Incisal S 1-S 4, 2 x 20 g. Transpa Clear; white, 1 x 25 ml. Modelling liquid ml., 1 x Shade guide.

Ref. H62861

794,95 €

HERACERAM INCREASER

Características: 16 x 20 g. Increaser IN A1-IN D4, 6 x 20 g. Increaser IN S Solaris; IN P Peach; IN M Mango; IN O Orange; IN C Caramel; IN T Taiga, 1 x 25 ml Modelling liquid ml, 1 x Shade guide.

Ref. H62862

723,93 €

HERACERAM ENHANCER

Marca: Heraeus

Características: 6 x 20 g. Enhancer: EH A, EH B, EH C, EH bright, EH neutral, EH grey. 2 x 20 g. Mask MA bright, MA shadow. 5 x 20 g. Margin HM 2, LM 1, LM 2, LM 4, LM6. 1 x 20 g. Corrector COR. 1 x 25 ml Líquido modelar ml. 1 x 25 ml Líquido Margin SM. 1 x 10 ml Insulation. 1 x Guía de Color.

Ref. H62864

514,31 €

HERACERAM ESTUCHE MATRIX SET

Características: 5 masas de mamelones y dentinas secundarias (20 g.), 4 value. (luminiscentes) (20 g.), 4 opal esmaltes OSI-OS4 (20 g.), 9 opal transparente (20 g.), 1 líquido de modelar (25 ml.)

Ref. H62481

1.028,62 €

HERACERAM ESTUCHE MASA HOMBRO

Características: 7 margin HMI-HM7 (20 g.); 7 margin LMI-LM7 (20 g.); 1 líquido masa de hombros (25 ml.), 1 separador (10 ml.)

Ref. H62485

280,64 €

HERACERAM ESTUCHE STAINS SET

Características: 17 x 3 g. Stain MF 1-MF 9; MF 13-MF 20. 3 x 3 g. Body Stain BS-A, BS-B, BS-C. 1 x 20 ml Stain fluid MF. 2 x Stain pincel. 1 x Guía de color.

Ref. H62866 Stains-Set, new

280,64 €

Contenido	Intensivos 20 g. OPAQUE
color OA1	H62501
color OA2	H62505
color OA3	H62509
color OA3,5	H62513
color OA4	H62517
color OB1	H62521
color OB2	H62525
color OB3	H62529
color OB4	H62533
color OC1	H62537
color OC2	H62541
color OC3	H62545
color OC4	H62549
color OD2	H62553
color OD3	H62557
color OD4	H62561
color Bleach Intensivos	H62565
color Gold Intensivos	H62569
color Gingiva Intensivos	H62573
color OCA Intensivos	H62577
color OCB Intensivos	H62581
color OCC Intensivos	H62585
34,95 €	

HERACERAM PASTEOPAQUE REPOSICIÓN

Marca: Heraeus Kulzer
Características: 2 ml.

- Ref. H62591 Color PO A1 **34,95 €**
- Ref. H62593 Color PO A2 **34,95 €**
- Ref. H62595 Color PO A3 **34,95 €**
- Ref. H62597 Color PO A3,5 **34,95 €**
- Ref. H62599 Color PO A4 **34,95 €**
- Ref. H62601 Color PO B1 **34,95 €**
- Ref. H62603 Color PO B2 **34,95 €**
- Ref. H62605 Color PO B3 **34,95 €**
- Ref. H62607 Color PO B4 **34,95 €**
- Ref. H62609 Color PO C1 **34,95 €**
- Ref. H62611 Color PO C2 **34,95 €**
- Ref. H62613 Color PO C3 **34,95 €**
- Ref. H62615 Color PO C4 **34,95 €**
- Ref. H62617 Color PO D2 **34,95 €**
- Ref. H62619 Color PO D3 **34,95 €**
- Ref. H62621 Color PO D4 **34,95 €**
- Ref. H62623 Color Bleach Intensivo **34,95 €**
- Ref. H62625 Color Gold Intensivo **34,95 €**
- Ref. H62627 Color Gingiva Intensivo **34,95 €**
- Ref. H62629 Color POCA Intensivo **34,95 €**
- Ref. H62631 Color POCB Intensivo **34,95 €**
- Ref. H62633 Color POCC Intensivo **34,95 €**



HERACERAM PRE-OPAQUE REPOSICIÓN

Marca: Heraeus Kulzer
Características: 2 ml.

Ref. H62499 **52,45 €**

HERACERAM MARGIN REPOSICIÓN

Marca: Heraeus Kulzer
Características: 20 g.

Ref. H62833 Color HM1 **45,02 €**
Ref. H62835 Color HM2 **45,02 €**
Ref. H62837 Color HM3 **45,02 €**
Ref. H62839 Color HM4 **45,02 €**
Ref. H62841 Color HM5 **45,02 €**
Ref. H62843 Color HM6 **45,02 €**
Ref. H62845 Color HM7 **45,02 €**
Ref. H62847 Color LM1 **45,02 €**
Ref. H62849 Color LM2 **45,02 €**
Ref. H62851 Color LM3 **45,02 €**
Ref. H62853 Color LM4 **45,02 €**
Ref. H62855 Color LM5 **45,02 €**
Ref. H62857 Color LM6 **45,02 €**
Ref. H62859 Color LM7 **45,02 €**



Contenido	20 g.	100 g.
	DENTINE	DENTINE
color DA1	H62637	H62639
color DA2	H62641	H62643
color DA3	H62645	H62647
color DA3,5	H62649	H62651
color DA4	H62653	H62655
color DB1	H62657	H62659
color DB2	H62661	H62663
color DB3	H62665	H62667
color DB4	H62669	H62671
color DC1	H62673	H62675
color DC2	H62677	H62679
color DC3	H62681	H62683
color DC4	H62685	H62687
color DD2	H62689	H62691
color DD3	H62693	H62695
color DD4	H62697	H62699

34,95 € 131,73 €

Contenido	20 g.	100 g.
	TRANSPA	TRANSPA
color T	H62721	-
color Blue	H62725	-
color White	H62729	-
color Clear	H62733	H62735

34,95 € 131,73 €

HERACERAM GINGIVAMASSE

Marca: Heraeus Kulzer
Características: 20 g.

Ref. H62911 20G **34,95 €**
Ref. H62954 G2 **34,95 €**
Ref. H62955 G3 **34,95 €**
Ref. H62956 G4 **34,95 €**
Ref. H62957 G5 **34,95 €**

HERACERAM CORRECTION COR

Marca: Heraeus Kulzer
Ref. H62905 20 g. **34,95 €**

HERACERAM GLAZE GL

Marca: Heraeus Kulzer
Características: Se puede utilizar con la cerámica HeraCeram y HeraCeram Zirkonia.

Ref. H62917 20 g. **40,55 €**

Contenido	20 g.	100 g.
	INCISAL	INCISAL
color S1	H62703	H62705
color S2	H62707	H62709
color S3	H62711	H62713
color S4	H62715	H62717

34,95 € 131,73 €

HERACERAM MAMELON DENTINE REPOSICIÓN

Contenido	20 g.
	TRANSPA
color MD1	H62739
color MD2	H62743
color MD3	H62747

46,85 €

HERACERAM SECONDARY DENTINE REPOSICIÓN

Contenido	20 g.
	DENTINE
color SD1	H62753
color SD2	H62757

46,85 €

HERACERAM VALUE

Marca: Heraeus Kulzer
Características: 20 g.

Ref. H62763 Color VL1 **46,85 €**
Ref. H62767 Color VL2 **46,85 €**
Ref. H62771 Color VL3 **46,85 €**
Ref. H62775 Color VL4 **46,85 €**

HERACERAM OPAL INCISAL REPOSICIÓN

Marca: Heraeus Kulzer
Características:

Contenido	20 g. OPAL INCISAL
color OS1	H62781
color OS2	H62785
color OS3	H62789
color OS4	H62793

49,36 €

HERACERAM OPAL TRANSPA REPOSICIÓN

Marca: Heraeus Kulzer

Contenido	20 g. OPAL INCISAL
color OT1	H62799
color OT2	H62803
color OT5	H62807
color OT10	H62811
color OTY	H62815
color OTA	H62819
color OTB	H62823
color OTG	H62827

49,36 €

HERACERAM INCREASER

Características: 20 g.

Ref. H62963	INA1	46,85 €
Ref. H62964	INA2	46,85 €
Ref. H62966	INA3	46,85 €
Ref. H62967	INA3,5	46,85 €
Ref. H62968	INA4	46,85 €
Ref. H62970	INB1	46,85 €
Ref. H62972	INB2	46,85 €
Ref. H62974	INB3	46,85 €
Ref. H62976	INB4	46,85 €
Ref. H62978	INC1	46,85 €
Ref. H62979	INC2	46,85 €
Ref. H62980	INC3	46,85 €
Ref. H62982	INC4	46,85 €
Ref. H62984	IND2	46,85 €
Ref. H62986	IND3	46,85 €
Ref. H62988	IND4	46,85 €
Ref. H62998	Caramel IN C	46,85 €
Ref. H62999	Mango IN M	46,85 €
Ref. H63002	Orange IN O	46,85 €
Ref. H63004	Peach IN P	46,85 €
Ref. H63006	Solaris IN S	46,85 €
Ref. H63008	Taiga IN T	46,85 €
Ref. H62990	EHA	46,85 €
Ref. H62991	EHB	46,85 €
Ref. H62992	EHC	46,85 €
Ref. H62994	EH Bright	46,85 €
Ref. H62995	EH Neutral	46,85 €
Ref. H62996	EH Grey	46,85 €

HERACERAM MASK M

Técnica metal cerámica

Características: 20 g.

Ref. H63010	Bright	46,85 €
Ref. H63012	Shadow	46,85 €

HERACERAM DENTINE BLEACH

Marca: Heraeus Kulzer
Características: 20 g.

Ref. H62958	Bleach 1	34,95 €
Ref. H62959	Bleach 2	34,95 €
Ref. H62960	Bleach 4	34,95 €
Ref. H62961	Bleach 7	34,95 €

HERACERAM INCISAL S- W

Características: 20 g.

Ref. H62962	Incisal Bleach	34,95 €
-------------	----------------	---------



15 días

Tienes 15 días para cambiar de opinión

¿No estás satisfecho con un producto? No pasa nada, nosotros te lo cambiamos. Cualquier entrega puede ser devuelta en un plazo de 15 días laborables. Puedes solicitarlo cómodamente on-line, en la sección "Devoluciones" del apartado "Mi cuenta" o bien llamando a nuestro servicio de Atención al Cliente y tramitaremos tu devolución lo más rápido posible.

Preparamos tu pedido con el máximo cuidado

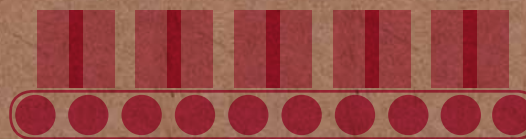

Preparamos tu pedido con el máximo cuidado.

Con más de 615.000 paquetes preparados el pasado año, en el almacén automatizado de Proclinc seguimos tratando los productos con el máximo rigor, garantizando la verificación de cada uno de ellos y su correcta protección para la expedición.

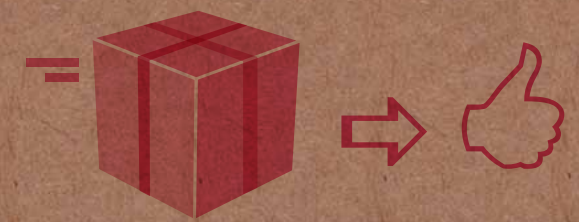

Entrega rápida y segura.

Proclinc organiza los envíos en colaboración con los mejores servicios de transporte, esto asegura que tus productos sean recibidos con rapidez, seguridad y a tiempo. Este año incorporamos en nuestra web en la sección de Mi cuenta, en el apartado Pedidos realizados el estado de tu pedido, desde el momento de la compra hasta la entrega. Si el pedido supera los 110 €, ¡te lo mandamos GRATIS! Si tienes dudas o incidencias, ponte en contacto con nosotros y ¡resolveremos tus preguntas!.



Técnica metal cerámica

HERACERAM STAINS REPOSICIÓN 3 g.

Marca: Heraeus Kulzer
Características: Pueden utilizarse tanto para la cerámica HeraCeram como la HeraCeram Zirkonia.

Ref. H62576	MF1, White	15,13 €
Ref. H62578	MF2, Grey	15,13 €
Ref. H62580	MF3, Black	15,13 €
Ref. H62582	MF4, Sky	15,13 €
Ref. H62584	MF5, Pink	15,13 €
Ref. H62586	MF6, Ivory	15,13 €
Ref. H62588	MF7, Corn	15,13 €

Ref. H62590	MF8, Caramel	15,13 €
Ref. H62592	MF9, Maroon	15,13 €
Ref. H62594	MF10, SUP A	15,13 €
Ref. H62596	MF11, SUP B	15,13 €
Ref. H62598	MF12, SUP C	15,13 €
Ref. H62600	MF13, MD1 flu	15,13 €
Ref. H62602	MF14, MD2 flu	15,13 €
Ref. H62604	MF15, MD3 flu	15,13 €
Ref. H62612	MF16, Mango	15,13 €
Ref. H62610	MF17 Sienna	15,13 €
Ref. H62608	MF18 UmbraE	15,13 €
Ref. H62606	MF19 Olive	15,13 €
Ref. H62614	MF20 Polar	15,13 €

Técnica metal cerámica



HERACERAM STAINFLUID MF

Marca: Heraeus Kulzer
Características: 20 ml. Se puede utilizar con la cerámica HeraCeram y HeraCeram Zirkonia.

Ref. H62927 12,49 €

Técnica metal cerámica



HERACERAM MARGIN LÍQUIDO SM

Marca: Heraeus Kulzer
Características: 25 ml.

Ref. H62929 14,44 €

Técnica metal cerámica



HERACERAM OPAQUE LIQUID OL 2

Marca: Heraeus Kulzer
Características: Se puede utilizar con la cerámica HeraCeram y HeraCeram Zirkonia.

Ref. H62933 25 ml. 8,18 €
Ref. H62935 250 ml. 44,67 €

Técnica metal cerámica



HERACERAM PASTE OPAQUE LIQUID POL

Marca: Heraeus Kulzer
Características: Se puede utilizar con la cerámica HeraCeram y HeraCeram Zirkonia.

Ref. H62937 1 ml. 8,18 €

Técnica metal cerámica

**HERACERAM LÍQUIDO MODELAR ML**

Marca: Heraeus Kulzer
 Características: Se puede utilizar con la cerámica HeraCeram y HeraCeram Zirkonia.

Ref. H62923 25 ml. **8,18 €**
 Ref. H62925 250 ml. **44,67 €**

Técnica metal cerámica

**HERACERAM INSOLATION**

Marca: Heraeus Kulzer
 Características: Se puede utilizar con la cerámica HeraCeram y HeraCeram Zirkonia.

Ref. H62941 10 ml. **34,95 €**

99,11%

LO TIENES TODO

Disponibilidad inmediata

Contamos con una disponibilidad de producto del 99,11%. Lo tienes todo.

Y si no localizas algún producto en nuestro catálogo, no te preocupes, puedes solicitar nuestro Servicio de pedidos especiales, donde haremos todo lo posible por encontrar el producto que necesitas (este servicio especial no admite devoluciones).

5% 10% 15%

Descuentos inmediatos

Según tu volumen de compra tendrás los siguientes descuentos:

- **5%** de descuento por pedidos de 500 €
- **10%** de descuento por pedidos de 1.000 €
- **15%** de descuento por pedidos de 1.500 €

Escalado de descuentos no aplicable a productos cuyo valor unitario supere los 1.500 €. Estos descuentos no son acumulables entre sí.

5% DIO.web

Compra online gratuita

Comprar en Proclinic es muy fácil, sólo tienes que registrarte de forma gratuita. Y sólo por realizar tu compra a través de la web tienes un descuento directo del 5 % extra.

Hoy en día, **más de 2.200 clientes se benefician de ese descuento.**

Más de 4.590 ofertas para ti

Más de 4.590 ofertas para ti

Cada día ofrecemos a todos los clientes ofertas con hasta un 50% de descuento en marcas conocidas y productos de uso diario. Los productos destacados son a menudo los más vendidos en cuanto comienzan las promociones, así que es aconsejable que no te pierdas ni una ventaja de comprar con nosotros y obtengas un importante ahorro. Recuerda que puedes darte de alta en nuestras newsletter en www.proclinic.es

Técnica cerámica sin metal



IPS EMPRESS ESTHETIC INGOT REPOSICIÓN

Marca: Ivoclar Vivadent
Características: 5 pastillas.

Ref. H63889	Color E T1	59,40 €
Ref. H63891	Color E T2	59,40 €
Ref. H63893	Color E O1	59,40 €
Ref. H63895	Color E O2	59,40 €
Ref. H63897	Color E O3	59,40 €
Ref. H63899	Color E TC1	59,40 €
Ref. H63901	Color E TC2	59,40 €
Ref. H63903	Color E TC3	59,40 €
Ref. H63905	Color E TC4	59,40 €
Ref. H63907	Color E TC5	59,40 €
Ref. H63909	Color E TC0	59,40 €
Ref. H63911	Color E OC1	59,40 €

Técnica cerámica sin metal



IPS EMPRESS ESTHETIC VENEER INCISAL REPOSICIÓN

Marca: Ivoclar Vivadent
Características: 20 g. Masas opalescentes. Para la reconstrucción del tercio incisal.

Ref. H63919	Low Translucent	29,75 €
Ref. H63921	Medium Translucent	29,75 €
Ref. H63923	High Translucent	29,75 €

Técnica cerámica sin metal



IPS EMPRESS ESTHETIC VENEER INCISAL REPOSICIÓN

Marca: Ivoclar Vivadent
Características: 20 g. Masas opalescentes. Para la reconstrucción del tercio incisal.

Ref. H63927	white	29,75 €
Ref. H63931	orange	29,75 €

IPS EMPRESS ESTHETIC IPS Empress Esthetic dispone de un total de tipos de pastillas con siete niveles de translucidez, lo que permite cubrir incluso la más exigente de las necesidades. La homogeneidad y densidad mejoradas de los cristales de leucita refuerzan la dispersión natural de la luz del material, proporcionando un efecto mimético equilibrado. -Especialmente indicada para carilla, inlays, onlays y coronas.

Técnica cerámica sin metal



IPS EMPRESS ESTHETIC VENEER INCISAL REPOSICIÓN

Marca: Ivoclar Vivadent
Características: 20 g. Masas coloreadas.

Ref. H63951	Color Transparente azul	29,75 €
Ref. H63941	Co I10/A1	29,75 €
Ref. H63931	Co Ora	29,75 €

Técnica cerámica sin metal



IPS EMPRESS ESTHETIC VENEER WASH PASTE REPOSICIÓN

Marca: Ivoclar Vivadent
Características: 1 g.

Ref. H63957	Paste Neutral	14,20 €	
Ref. H63959	Paste Low Value	14,20 €	
Ref. H63961	Paste High Value	14,20 €	
Ref. H63965	Paste MM Light Salmón	14,20 €	
Ref. H63967	Paste MM Yellow-Orange	14,20 €	
Ref. H63969	Paste MM Reddish-Orange	14,20 €	
			Ref. H63973 Paste Modifier Copper 14,20 €
			Ref. H63975 Paste Modifier Orange 14,20 €
			Ref. H63977 Paste Modifier Sky Blue 14,20 €
			Ref. H63979 Paste Modifier Basic Yellow 14,20 €
			Ref. H63981 Paste Modifier Basic Red 14,20 €

Técnica cerámica sin metal



IPS EMPRESS ESTHETIC VENEER LÍQUIDO DE MODELAR

Marca: Ivoclar Vivadent
Características: Frasco x 60 ml.

Ref. H63989 16,40 €

Técnica cerámica sin metal



IPS EMPRESS UNIVERSAL GLAZE

Marca: Ivoclar Vivadent

Ref. H99461 3 g. Material utilizado para el glaseado de todas las restauraciones de IPS Empress (Esthetic y CAD) **48,00 €**

Ref. H99478 Staining. 15 ml. El líquido de glaseado y maquillaje se utiliza para ajustar la consistencia de los materiales IPS Empress Shades, IPS Empress Universal Stains e IPS Empress Universal Glaze. **16,40 €**

Técnica cerámica sin metal



IPS EMPRESS UNIVERSAL GLAZE

Marca: Ivoclar Vivadent

Características: Para el glaseado sencillo y rápido de las piezas fresadas de IPS Empress CAD. También se puede utilizar para las restauraciones estratificadas de IPS Empress Esthetic Veneer.

Ref. H61830 Spray 270 ml. **79,10 €**

Técnica cerámica sin metal



EMPRESS - INGOT COSMO

Marca: Ivoclar Vivadent
Características: Tubo x 10 pastillas.

Ref. H99464 Pastillas de IPS Empress para la confección de postes para dientes endodonciados. **177,50 €**



Cuidada selección de productos

El equipo de compras de Proclinic escoge los productos poniendo especial atención en que reúnan características como la calidad, la variedad y la mejor relación calidad-precio. Con más de **13.000 productos** a tu disposición podrás abastecer cómodamente tu laboratorio.

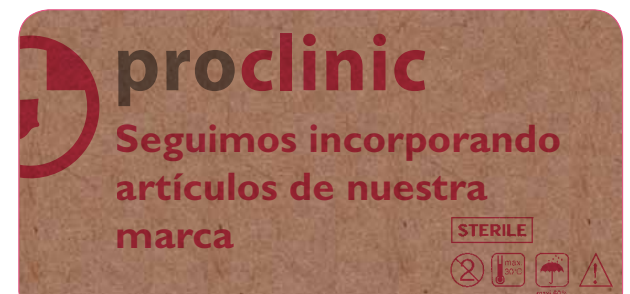

Seguimos incorporando artículos de nuestra marca

Este año seguimos incorporando productos de marca Proclinic para todos los laboratorios y bajamos los precios de todos ellos. Esto nos permite conseguir los mejores precios para ti. Así que no solo hacemos el esfuerzo de no subirlos, sino que **¡Bajamos todos nuestros precios! ¡Disfrútalo!**

Técnica cerámica sin metal



EMPRESS SISTEMA CILINDRO

Marca: Ivoclar Vivadent
Características: 3 bases de cilindro y 3 tapas.

Ref. H99469 100 g. **31,60 €**
Ref. H99470 200 g. **31,60 €**

Técnica cerámica sin metal



**IPS EMPRES / IPS E.MAX PRESS
CILINDRO DE SILICONA**

Marca: Ivoclar Vivadent
Características: Cilindros de Silicona permiten una libre expansión y una larga duración.

Ref. H63990 Cilindro de 100 g. **33,15 €**
Ref. H63991 Cilindro de 200 g. **34,35 €**

Técnica cerámica sin metal



IPS EMPRESS VASTAGO ALOX (2 PZAS)

Marca: Ivoclar Vivadent
Características: Tubo con 2 unidades.

Ref. H999114 **67,80 €**

Técnica metal cerámica



IPS E.MAX PRESS BASIC KIT A-D

Marca: Ivoclar Vivadent
Características: Kit. 10 x IPS e.max Press
5 pastillas (HO1, MO1, LTA1, LTA2, LTA3, LTB1, H1A1, HTA2, HTA3, HTB1),
2 sistema cilindro (Bases, cilindros y guías de 100 g., 20 g.),
1 IPS Alox Inyector x 2,
1 x 200 mg. Separador de pistón,
1 x 10 ml. Object Fix Flow,
1 IPS Ceramic Etching Gel Kit,
3 x OpraStick Pack,
1 x IPS e.max Press Invex Jar,
1 x IPS Natural Die Material Sjade

Guide, 1 x IPS e.max Press HO/MO Shade
Guide, 1 x IPS e.max Press/CAD LT Shade
Guide, 1 x IPS e.max Press/CAD HT Shade
Guide.

Ref. H999115 **1.305,00 €**

La cerámica de disilicato de litio IPS e.max Press ofrece todas ventajas de las cerámicas inyectadas, gracias a lo cual se obtienen restauraciones que presentan un excelente ajuste, forma y función. Al mismo tiempo presentan una alta resistencia de 400 MPa. Esta cerámica combina economía con estética y las restauraciones se pueden o bien caracterizar o estratificar eficazmente de forma altamente estética. Las pastillas IPS e.max Press están disponibles en cuatro niveles de translucidez y dos tamaños. HT: Alta translucidez. LT: Baja translucidez. MO: Opacidad media. HO: Gran opacidad.

Técnica cerámica sin metal



IPS E.MAX PRESS PASTILLAS HO

Marca: Ivoclar Vivadent
 Características: Las pastillas HO con su alta opacidad enmascaran el diente desvitalizado al igual que muñones metálicos ligeramente decolorados. 5 Pastillas.

Ref. H62993	Color HO - 0,5 pastillas	86,00 €
Ref. H63016	Color HO - 1,5 pastillas	86,00 €
Ref. H63014	Color HO - 2,5 pastillas	86,00 €

Técnica cerámica sin metal



IPS E.MAX PRESS PASTILLAS HO L

Marca: Ivoclar Vivadent
 Características: Las pastillas HO con su alta opacidad enmascaran el diente desvitalizado al igual que muñones metálicos ligeramente decolorados. 3 Pastillas.

Ref. H62997	Color HO-0.3 pastillas	103,00 €
Ref. H63018	Color HO-1.3 pastillas	103,00 €
Ref. H63024	Color HO-2.3 pastillas	103,00 €

Técnica cerámica sin metal



IPS E.MAX PRESS PASTILLAS MO

Marca: Ivoclar Vivadent
 Características: Las pastillas de opacidad media (MO) pueden utilizarse para fabricar estructuras de dientes vitales o ligeramente decolorados. Disponibles en cinco colores y dos tamaños. 5 Pastillas.

Ref. H62969	Color MO-0	86,00 €
Ref. H62971	Color MO-1	86,00 €
Ref. H62973	Color MO-2	86,00 €
Ref. H62975	Color MO-3	86,00 €
Ref. H62977	Color MO-4	86,00 €

Técnica cerámica sin metal



IPS E.MAX PRESS PASTILLAS MO L

Marca: Ivoclar Vivadent
 Características: Las pastillas de opacidad media (MO) pueden utilizarse para fabricar estructuras de dientes vitales o ligeramente decolorados. Disponibles en cinco colores y dos tamaños. 3 Pastillas.

Ref. H62981	Color MO-0	103,00 €
Ref. H62983	Color MO-1	103,00 €
Ref. H62985	Color MO-2	103,00 €
Ref. H62987	Color MO-3	103,00 €
Ref. H62989	Color MO-4	103,00 €

Técnica cerámica sin metal



E.MAX PRESS LT

Marca: Ivoclar Vivadent
 Características: 5 PCS.

Ref. H99989	A1.	86,00 €	Ref. H999103	C3.	86,00 €
Ref. H99990	A2.	86,00 €	Ref. H999104	C4.	86,00 €
Ref. H99991	A3.	86,00 €	Ref. H999105	D2.	86,00 €
Ref. H99992	A3,5.	86,00 €	Ref. H99931	D3.	86,00 €
Ref. H999100	A4.	86,00 €	Ref. H999106	D4.	86,00 €
Ref. H99993	B1.	86,00 €	Ref. H99924	BL1.	86,00 €
Ref. H99994	B2.	86,00 €	Ref. H99925	BL2.	86,00 €
Ref. H99995	B3.	86,00 €	Ref. H99926	BL3.	86,00 €
Ref. H999101	B4.	86,00 €	Ref. H99927	BL4.	86,00 €
Ref. H999102	C1.	86,00 €			
Ref. H99929	C2.	86,00 €			

Las pastillas LT presentan una baja translucidez (LT) y se utilizan para la elaboración de coronas antónmicamente modeladas parciales o totales. Especialmente en la zona de anteriores, el aspecto estético de la restauración se maximiza utilizando la técnica de cut-back en combinación con IPS e.max Ceram

Técnica cerámica sin metal



E.MAX PRESS LT

Marca: Ivoclar Vivadent
Características: 3 PCS.

Ref. H99913	A1.	103,00 €	Ref. H999109	C1.	103,00 €
Ref. H99914	A2.	103,00 €	Ref. H999110	C3.	103,00 €
Ref. H99915	A3.	103,00 €	Ref. H999111	C4.	103,00 €
Ref. H99916	A3,5.	103,00 €	Ref. H999112	D2.	103,00 €
Ref. H999107	A4.	103,00 €	Ref. H999113	D4.	103,00 €
Ref. H99917	B1.	103,00 €	Ref. H99920	BL1.	103,00 €
Ref. H99918	B2.	103,00 €	Ref. H99921	BL2.	103,00 €
Ref. H99919	B3.	103,00 €	Ref. H99922	BL3.	103,00 €
Ref. H999108	B4.	103,00 €	Ref. H99923	BL4.	103,00 €
Ref. H99928	C2.	103,00 €			
Ref. H99930	D3.	103,00 €			

Las pastillas LT presentan una baja translucidez (LT) y se utilizan para la elaboración de coronas antónicamente modeladas parciales o totales. Especialmente en la zona de anteriores, el aspecto estético de la restauración se maximiza utilizando la técnica de cut-back en combinación con IPS e.max Ceram

Técnica cerámica sin metal



IP S E.MAX PRESS OPAQUER

Marca: Ivoclar Vivadent
Características: Opaquer 3 g. Puede conseguir una unión homogénea entre las estructuras de electrodeposición y las pastillas de IPS e.max Press.

Ref. H63005	Color 0	35,60 €
Ref. H63007	Color 1	35,60 €
Ref. H63009	Color 2	35,60 €
Ref. H63011	Color 3	35,60 €
Ref. H63013	Color 4	35,60 €



IPS E.MAX PRESS HT

Marca: Ivoclar Vivadent
Características: 5 PCS.

Ref. H629800	A1.	86,00 €	Ref. H629810	C2.	86,00 €
Ref. H629801	A2.	86,00 €	Ref. H629811	C3.	86,00 €
Ref. H629802	A3.	86,00 €	Ref. H629812	C4.	86,00 €
Ref. H629803	A3,5.	86,00 €	Ref. H629813	D2.	86,00 €
Ref. H629804	A4.	86,00 €	Ref. H629814	D3.	86,00 €
Ref. H629805	B1.	86,00 €	Ref. H629815	D4.	86,00 €
Ref. H629806	B2.	86,00 €	Ref. H629832	BL1.	86,00 €
Ref. H629807	B3.	86,00 €	Ref. H629833	BL2.	86,00 €
Ref. H629808	B4.	86,00 €	Ref. H629834	BL3.	86,00 €
Ref. H629809	C1.	86,00 €	Ref. H629835	BL4.	86,00 €

Las pastillas HT son altamente translúcidas se utilizan para elaborar restauraciones anatómicas modeladas mínimamente invasivas. Las restauraciones se personalizan con materiales de maquillaje IPS e.max Ceram (Shades/Essence).

Técnica cerámica sin metal

IPS E.MAX PRESS HT

Marca: Ivoclar Vivadent
Características: 3 PCS.

Ref. H629816	A1.	103,00 €
Ref. H629817	A2.	103,00 €
Ref. H629818	A3.	103,00 €
Ref. H629819	A3,5.	103,00 €
Ref. H629820	A4.	103,00 €
Ref. H629821	B1.	103,00 €
Ref. H629822	B2.	103,00 €
Ref. H629823	B3.	103,00 €
Ref. H629824	B4.	103,00 €
Ref. H629825	C1.	103,00 €
Ref. H629826	C2.	103,00 €
Ref. H629827	C3.	103,00 €
Ref. H629828	C4.	103,00 €
Ref. H629829	D2.	103,00 €
Ref. H629830	D3.	103,00 €
Ref. H629831	D4.	103,00 €
Ref. H629836	BL1.	103,00 €
Ref. H629837	BL2.	103,00 €
Ref. H629838	BL3.	103,00 €
Ref. H629839	BL4.	103,00 €

Técnica cerámica sin metal

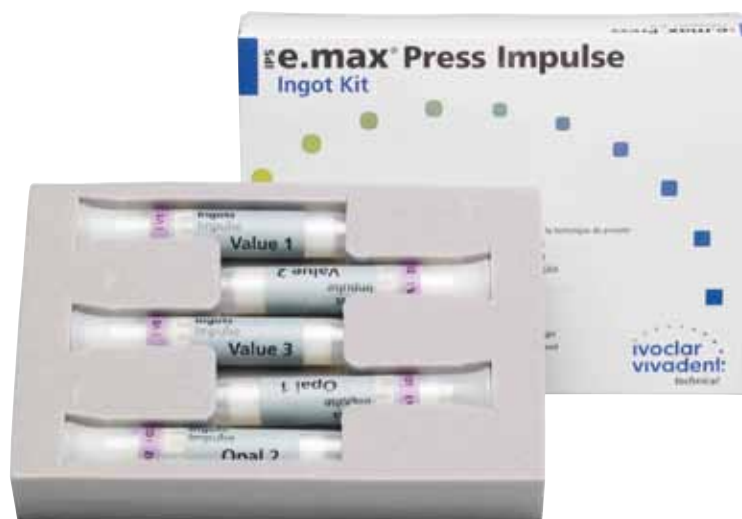

IPS E.MAX PRESS IMPULSE

Marca: Ivoclar Vivadent
Características: Trabajos de alta estética.

Ref. H999132 Surtido 5 piezas. Compuesto por: 1 pieza de Value 1, Value 2, Value 3, Opal 1 y Opal 2

94,65 €

Ref. H999121 Kit Pastillas: 5 piezas de Value 1, Value 2, Value 3, Opal 1 y Opal 2

446,00 €

Impulse Opal han sido especialmente diseñadas para la realización de carillas de altísima estética, mínimamente invasiva con un grosor de 0,3 mm.

- Carillas delgadas
- Incrustaciones de invasión mínimamente inlays/ onlays (1 mm)
- Coronas parciales y coronas totales
- Puentes en la región anterior y premolar

- Superestructuras de implantes
- Alta estética y excelente resistencia (400 MPa)
- Restauraciones mínimamente invasiva y ajuste preciso.
- Cuatro niveles de translucidez y pastillas Impulse para una máxima flexibilidad.
- Estética natural, independiente del color del diente preparado.
- Cementación adhesiva, auto-adhesiva o convencional en función de la indicación.

Técnica cerámica sin metal



IPS E.MAX PRESS IMPULSE VALUE

Marca: Ivoclar Vivadent

Ref. H999126	V1, 5 piezas	94,65 €
Ref. H999122	V2, 5 piezas	94,65 €
Ref. H999123	V3, 5 piezas	94,65 €
Ref. H999127	V1L, 3 piezas	113,50 €
Ref. H999128	V2L, 3 piezas	113,50 €
Ref. H999129	V3L, 3 piezas	113,50 €

Técnica cerámica sin metal



IPS E.MAX PRESS OPAL

Marca: Ivoclar Vivadent

Ref. H999124	O1, 5 piezas	94,65 €
Ref. H999125	O2, 5 piezas	94,65 €
Ref. H999130	O1L, 3 piezas	113,50 €
Ref. H999131	O2L, 3 piezas	113,50 €

Técnica cerámica sin metal



IPS E.MAX ZIRPRESS PASTILLAS MO A-D

Marca: Ivoclar Vivadent
Características: 5 Pastillas.

Ref. H63031	Color MO-A1	82,95 €	
Ref. H63033	Color MO-A2	82,95 €	
Ref. H63035	Color MO-A3	82,95 €	
Ref. H63037	Color MO-A3,5	82,95 €	
Ref. H63039	Color MO-B2	82,95 €	
Ref. H63041	Color MO-B3	82,95 €	
Ref. H63043	Color MO-C2	82,95 €	
			Ref. H63045 Color MO-D3 82,95 €
			Ref. H99937 Color MO-B1 82,95 €
			Ref. H99939 Color MO-BL1 82,95 €
			Ref. H99940 Color MO-BL2 82,95 €
			Ref. H99941 Color MO-BL3 82,95 €
			Ref. H99942 Color MO-BL4 82,95 €

Las pastillas MO (Media Opacidad) se utilizan en la técnica de reducción (cut-back) especialmente en la región de anteriores. Después del proceso de inyección, se completa la restauración con materiales de incisal e impulse de IPS e.max Ceram.

Técnica cerámica sin metal



E.MAX ZIRPRESS

Marca: Ivoclar Vivadent
 Características: Para la confección de zonas gingivales en la técnica de inyección especialmente en grandes restauraciones de implantes.

- Ref. H99987 Gingiva G3 x 5u. **95,45 €**
- Ref. H99988 Gingiva G4 x 5u. **95,45 €**

Técnica cerámica sin metal



IPS E.MAX ZIRPRESS PASTILLAS LT A-D

Marca: Ivoclar Vivadent
 Características: 5 Pastillas.

- | | | | | | |
|--------------------|---------------|----------------|--------------------|--------------|----------------|
| Ref. H63053 | Color LT-A1 | 82,95 € | Ref. H63067 | Color LT-D3 | 82,95 € |
| Ref. H63055 | Color LT-A2 | 82,95 € | Ref. H99938 | Color LT-B1 | 82,95 € |
| Ref. H63057 | Color LT-A3 | 82,95 € | Ref. H99943 | Color LT-BL1 | 82,95 € |
| Ref. H63059 | Color LT-A3,5 | 82,95 € | Ref. H99944 | Color LT-BL2 | 82,95 € |
| Ref. H63061 | Color LT-B2 | 82,95 € | Ref. H99945 | Color LT-BL3 | 82,95 € |
| Ref. H63063 | Color LT-B3 | 82,95 € | Ref. H99946 | Color LT-BL4 | 82,95 € |
| Ref. H63065 | Color LT-C2 | 82,95 € | | | |

Estas pastillas presentan un baja translucidez son ideales para la técnica del cut-back. Después de la inyección de las restauraciones parcialmente modeladas, se completa la zona incisal individualmente utilizando los materiales IPS e.max Ceram.

Técnica cerámica sin metal



IPS E.MAX ZIRPRESS PASTILLAS HT A-D

Marca: Ivoclar Vivadent
 Características: 5 Pastillas.

- | | | | | | |
|--------------------|---------------|----------------|--------------------|--------------|----------------|
| Ref. H99947 | Color HT-A1 | 82,95 € | Ref. H99954 | Color HT-C2 | 82,95 € |
| Ref. H99948 | Color HT-A2 | 82,95 € | Ref. H99955 | Color HT-D3 | 82,95 € |
| Ref. H99949 | Color HT-A3 | 82,95 € | Ref. H99957 | Color HT-BL1 | 82,95 € |
| Ref. H99950 | Color HT-A3,5 | 82,95 € | Ref. H99958 | Color HT-BL2 | 82,95 € |
| Ref. H99951 | Color HT-B1 | 82,95 € | Ref. H99959 | Color HT-BL3 | 82,95 € |
| Ref. H99952 | Color HT-B2 | 82,95 € | Ref. H99960 | Color HT-BL4 | 82,95 € |
| Ref. H99953 | Color HT-B3 | 82,95 € | | | |

99,11%

LO TIENES TODO

Disponibilidad inmediata

Contamos con una disponibilidad de producto del 99,11%. Lo tienes todo.

Y si no localizas algún producto en nuestro catálogo, no te preocupes, puedes solicitar nuestro Servicio de pedidos especiales, donde haremos todo lo posible por encontrar el producto que necesitas (este servicio especial no admite devoluciones).

Técnica cerámica sin metal

Técnica cerámica sin metal



IPS E.MAX CERAM ZIRLINER ESTUCHE

Marca: Ivoclar Vivadent
 Características: Contenido: 5 IPS e.max Ceram ZirLiner (5 g.) (colores: ZL-1, 2, 3, 4, clear), 4 IPS e.max Ceram intensive ZirLiner (5 g.) (colores: IZL-yellow, orange, brown, incisal), 1 IPS e-max Ceram ZirLiner líquido de modelar (60 ml.), 1 guía de color.

Ref. H63139

287,50 €

Los IPS e.max Ceram ZirLiner pueden utilizarse tanto para la técnica de sobrecolado junto con IPS e.max ZirPress, como con la técnica de estratificación con IPS e.max Ceram. Con ellos se consigue una unión excepcionalmente estable con la estructura de óxido de circonio y muestran una alta capacidad de transmisión de la luz y una excelente fluorescencia. Permite que la blanca y no muy translúcida estructura de circonio, obtenga un color dentinario y se consiga un efecto de profundidad natural.

Combinación Zirliner

Zirliner	CLEAR	ZL1	ZL2	ZL3	ZL4
color SI	BL1, BL2, BL3, BL4	A1, A2, B1, B2, C1	A3, A3,5	B3, B4	A4, C2, C3, C4, D2, D3, D4



Técnica cerámica sin metal

IPS E.MAX CERAM ZIRLINER REPOSICIÓN

Marca: Ivoclar Vivadent
 Características: 5 g.

Ref. H63173	Color 1	23,80 €
Ref. H63175	Color 2	23,80 €
Ref. H63177	Color 3	23,80 €
Ref. H63179	Color 4	23,80 €
Ref. H63181	Color Clear	23,80 €
Ref. H99345	Gingiva	23,80 €

IPS E.MAX CERAM ZIRLINER REPOSICIÓN

Marca: Ivoclar Vivadent
 Características: 20 g.

Ref. H99907	Color 1	82,85 €
Ref. H99908	Color 2	82,85 €
Ref. H999116	Color 3	82,85 €
Ref. H99909	Color 4	82,85 €
Ref. H999117	Color Clear	82,85 €

Los colores del 1 al 4 le permiten obtener a las blancas estructuras de circonio un color dentario. Ayudan a ajustar el color de la estructura al de la pastilla o bloque de IPS e.max Press e IPS e.max CAD. El color Clear se utiliza para estructuras de circonio ya coloreadas, colores Bleach, así como para mezclar junto con IPS e.max Ceram intensive ZirLiner

Técnica cerámica sin metal



IPS E.MAX CERAM INTENSIVE ZIRLINER

Marca: Ivoclar Vivadent
 Características: 5 g.

Ref. H63185	Color Yellow	23,80 €
Ref. H63187	Color Orange	23,80 €
Ref. H63189	Color Brown	23,80 €
Ref. H63191	Color Incisal	23,80 €

Se utiliza para aumentar el efecto de color en profundidad.



IPS E.MAX CERAM MARGIN ESTUCHE A-D

Marca: Ivoclar Vivadent
 Características: Contenido: 8 IPS e.max Ceram Margin (20 g.) (colores: A1, A2, A3, A3'5, B2, B3, C2, D3), 4 IPS e.max Ceram Intensive Margin (20 g.) (colores: yellow, orange, orange-pink, yellow-green), 1 IPS e.max Ceram Add-On (20 g.) color margin, 1 IPS Margin Sealer (20 ml.), 2 IPS e.max Ceram Margin líquidos de modelar (60 ml.), 1 guía de color A-D.

Ref. H63143

645,00 €

Con una fluorescencia cervical natural.
 Estos materiales se utilizan para la fabricación de hombros cerámicos sobre estructuras de óxido de circonio. El surtido contiene los colores más utilizados.

15 días

Preparamos tu pedido con el máximo cuidado

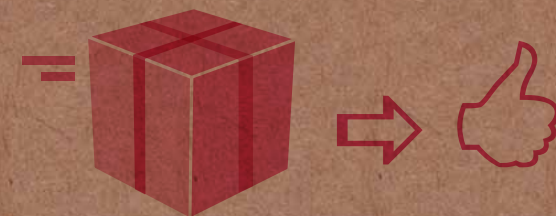
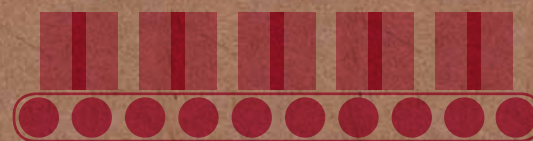

Tienes 15 días para cambiar de opinión

¿No estás satisfecho con un producto? No pasa nada, nosotros te lo cambiamos. Cualquier entrega puede ser devuelta en un plazo de 15 días laborables. Puedes solicitarlo cómodamente on-line, en la sección "Devoluciones" del apartado "Mi cuenta" o bien llamando a nuestro servicio de Atención al Cliente y tramitaremos tu devolución lo más rápido posible.

Preparamos tu pedido con el máximo cuidado.

Con más de 615.000 paquetes preparados el pasado año, en el almacén automatizado de Proclinic seguimos tratando los productos con el máximo rigor, garantizando la verificación de cada uno de ellos y su correcta protección para la expedición.

Entrega rápida y segura.

Proclinic organiza los envíos en colaboración con los mejores servicios de transporte, esto asegura que tus productos sean recibidos con rapidez, seguridad y a tiempo. Este año incorporamos en nuestra web en la sección de Mi cuenta, en el apartado Pedidos realizados el estado de tu pedido, desde el momento de la compra hasta la entrega. Si el pedido supera los 110 €, **te lo mandamos GRATIS!** Si tienes dudas o incidencias, ponte en contacto con nosotros y ¡resolveremos tus preguntas!.

Técnica cerámica sin metal



IPS E.MAX CERAM MARGIN A-D REPOSICIÓN

Marca: Ivoclar Vivadent
 Características: 20 g. Los materiales muestran una fluorescencia cervica natural, debido a la diferente temperatura de cocción de los materiales de dentina e incisal, los materiales Margin cuentan con una excelente estabilidad de color (en colorido A-D, Chromascop y Bleach).

Ref. H63241	Color A1	42,00 €
Ref. H63243	Color A2	42,00 €
Ref. H63245	Color A3	42,00 €
Ref. H63247	Color A3,5	42,00 €
Ref. H63249	Color A4	42,00 €
Ref. H63251	Color B1	42,00 €
Ref. H63253	Color B2	42,00 €
Ref. H63255	Color B3	42,00 €
Ref. H63257	Color B4	42,00 €

Ref. H63259	Color C1	42,00 €
Ref. H63261	Color C2	42,00 €
Ref. H63263	Color C3	42,00 €
Ref. H63265	Color C4	42,00 €
Ref. H63267	Color D2	42,00 €
Ref. H63269	Color D3	42,00 €
Ref. H63271	Color D4	42,00 €

Técnica cerámica sin metal



IPSE.MAX CERAM INTENSIVE MARGIN REPOSICIÓN

Marca: Ivoclar Vivadent
 Características: 20 g.

Ref. H63275	Color Orange	42,00 €
Ref. H63277	Color Orange-Pink	42,00 €
Ref. H63279	Color Yellow	42,00 €
Ref. H63281	Color Yellow-Green	42,00 €

Se utiliza para diseñar áreas de hombros individualizadas. Cerámica de estratificación de baja fusión (750 °C) en base a nanofluorapatita para estructuras de disilicato de litio y óxido de circonio. - Los cristales de apatita con tamaños nanométricos consiguen una combinación única de translucidez, brillo y opalescencia. - Adecuada para la fabricación de veneers. - En colorido A-D, Chromascop y Bleach.

Técnica cerámica sin metal



IPS E.MAX CERAM ESTUCHE BÁSICO A-D

Marca: Ivoclar Vivadent
 Características: El surtido IPS e.max Ceram contiene los colores de dentina más utilizados. Contenido: 8 dentina (20 g.) (colores: A1, A2, A3, A3'5, B2, B3, C2, D3), 3 incisales transparente (20 g.) (colores: T1-1, T1-2, T1-3), 2 transparente (20 g.) (colores: clear, neutral), 2 ceram Add-On (dentin, incisal) (20 g.), 2 líquidos de modelar (allround - soft) (60 ml.), 1 pasta de glasear (3 g.), 1 pasta de glasear FLUO (3 g.), 2 líquidos de glaseado y maquillaje (15 ml.), 1 líquido sellador de modelos (50 ml.), 1 líquido separador de cerámica con pincel (15 ml.), guías de colores.

Ref. H63131 **897,50 €**

Técnica cerámica sin metal



Contenido	20 g.	100 g.	Contenido	20 g.
	DENTINE	DENTINE		DENTINE
color A1	H63415	H99869	color I10/01	H63373
color A2	H63417	H99870	color I20/1A	H63375
color A3	H63419	H99871	color I30/2A	H63377
color A3,5	H63421	H99872	color I40/1C	H63379
color A4	H63423	H99873	color I210/2B	H63381
color B1	H63425	H99874	color I220/1D	H63383
color B2	H63427	H99875	color I230/1E	H63385
color B3	H63429	H998751	color I240/2C	H63387
color B4	H63431	H998752	color I310/3A	H63389
color C1	H63433	H99876	color I320/5B	H63391
color C2	H63435	H99877	color I330/2E	H63393
color C3	H63437	H99878	color I340/3E	H63395
color C4	H63439	H99879	color I410/4A	H63397
color D2	H63441	H99880	color I420/6B	H63399
color D3	H63443	H99881	color I430/4B	H63401
color D4	H63445	H99882	color I440/6C	H63403
			color I510/6D	H63405
			color I520/4C	H63407
			color I530/3C	H63409
			color I540/4D	H63411

IPS E.MAX CERAM DENTIN A-D REPOSICIÓN

Marca: Ivoclar Vivadent
 Características: Las masas se han diseñado de manera que pueda conseguirse una fácil y sencilla reproducción del color independientemente del material de estructura sobre el que se utilice. Su alta estabilidad y excelentes propiedades de modelado, permiten una estratificación rápida y sin complicaciones (en colorido A-D, Chromascop y Bleach).

38,05 € 165,50 €

38,05 €

Técnica cerámica sin metal

IPS E.MAX CERAM TRANSPARENTE INCISAL REPOSICIÓN

Marca: Ivoclar Vivadent
 Características: 20 g. Las masas muestran una ligera fluorescencia y opalescencia similar a las del esmalte natural. Su alta estabilidad y excelentes propiedades de modelado permiten una estratificación de bordes incisales y superficies oclusales naturales.

Contenido	20 g.	100 g.
	CERAM	CERAM
T.Incisal 1-AD	H63457	H99905
T.Incisal 2-AD	H63459	H99326
T.Incisal 3-AD	H63461	H99906

38,05 € 165,50 €

Contenido	20 g.
	CERAM
INCISAL 1	H63449
INCISAL 2	H63451
INCISAL 3	H63453

38,05 €



Técnica cerámica sin metal



IPS E.MAX CERAM TRANSPARENTE REPOSICIÓN

Marca: Ivoclar Vivadent
 Características: Dependiendo de las necesidades del usuario y paciente, estas masas pueden utilizarse solas, o mezcladas con otras masas.

Contenido	20 g. CERAM	100 g. CERAM
Color Clear	H63465	H99903
Color Neutral	H63467	H99904

38,05 € 165,50 €



Servicio de primera

Cada día tu satisfacción es nuestro objetivo. Si deseas realizar un pedido o necesitas información adicional, puedes llamarnos a nuestro teléfono gratuito. También, si lo deseas, puedes consultar la sección Preguntas Frecuentes de la web Proclínic y encontrarás respuesta a muchas cuestiones.

Teléfono de atención al cliente **900 800 880**
¡Somos todo oídos!

Técnica cerámica sin metal



IPS E.MAX CERAM DEEP DENTIN ESTUCHE A-D

Marca: Ivoclar Vivadent
 Características: Contenido: 8 IPS e.max Ceram Deep Dentin (20 g.) (colores: A1, A2, A3, A3'5, B2, B3, C2, D3), I guía de color A-D.

Ref. H63151 386,50 €

Con su fluorescencia natural, su opacidad mejorada y su saturación de color, permiten asegurar que se alcance el color básico del diente incluso en capas muy finas. El surtido contiene los colores más utilizados.



Ref. H63331	Color A1	42,00 €
Ref. H63333	Color A2	42,00 €
Ref. H63335	Color A3	42,00 €
Ref. H63337	Color A3,5	42,00 €
Ref. H63339	Color A4	42,00 €
Ref. H63341	Color B1	42,00 €
Ref. H63343	Color B2	42,00 €
Ref. H63345	Color B3	42,00 €
Ref. H63347	Color B4	42,00 €
Ref. H63349	Color C1	42,00 €
Ref. H63351	Color C2	42,00 €
Ref. H63353	Color C3	42,00 €
Ref. H63355	Color C4	42,00 €
Ref. H63357	Color D2	42,00 €
Ref. H63359	Color D3	42,00 €
Ref. H63361	Color D4	42,00 €

Técnica cerámica sin metal

IPS E.MAX CERAM DEEP DENTIN A-D REPOSICIÓN

Marca: Ivoclar Vivadent
 Características: 20 g. Las masas de deep dentin con fluorescencia natural, opacidad mejorada y buena saturación de color; se utilizan para intensificar el chroma y acomodar la gingiva en el área pónica (en colorido Chromascope y AD).

Ref. H63289	Color 110/01	40,00 €
Ref. H63291	Color 120/1A	40,00 €
Ref. H63293	Color 130/2A	40,00 €
Ref. H63295	Color 140/1C	40,00 €
Ref. H63297	Color 210/2B	40,00 €
Ref. H63299	Color 220/1D	40,00 €
Ref. H63301	Color 230/1E	40,00 €
Ref. H63303	Color 240/2C	40,00 €
Ref. H63305	Color 310/3A	40,00 €
Ref. H63307	Color 320/5B	40,00 €
Ref. H63309	Color 330/2E	40,00 €
Ref. H63311	Color 340/3E	40,00 €
Ref. H63313	Color 410/4A	40,00 €
Ref. H63315	Color 420/6B	40,00 €
Ref. H63317	Color 430/4B	40,00 €
Ref. H63319	Color 440/6C	40,00 €
Ref. H63321	Color 510/6D	40,00 €
Ref. H63323	Color 520/4C	40,00 €
Ref. H63325	Color 530/3C	40,00 €
Ref. H63327	Color 540/4D	40,00 €

Técnica cerámica sin metal

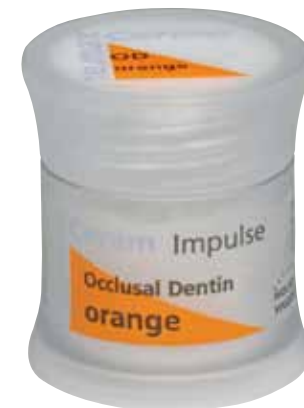

IPS E.MAX CERAM IMPULSE OCLUSAL DENTIN REPOSICIÓN

Marca: Ivoclar Vivadent
 Características: 20 g. Se utiliza como base de color para la superficie oclusal y para intensificar el chroma.

Ref. H63471	Color Orange	43,70 €
Ref. H63473	Color Brown	43,70 €

Técnica cerámica sin metal

IPS E.MAX CERAM IMPULSE ESTUCHE

Marca: Ivoclar Vivadent
 Características: Los materiales IPS e.max Ceram Impulse han sido diseñados de acuerdo al resto de materiales de estratificación de Ivoclar Vivadent. Contenido: 2 IPS e.max Ceram Impulse oclusal dentin (20 g.) (colores: orange, brown), 3 IPS e.max Ceram Impulse mamelón (20 g.) (colores: light, yellow-orange, salmón), 6 IPS e.max Ceram Impulse opal Effect (20 g.) (colores: OE-1, 2, 3, 4, 5, violeta), 3 IPS e.max Ceram Impulse transparente (20 g.) (colores: blue, brown-grey, orange-grey), 1 IPS e.max Ceram Impulse incisal edge (20 g.), 2 IPS e.max Ceram Impulse special incisal (20 g.) (colores: yellow, grey), 1 IPS e.max Ceram Impulse interincisal (20 g.), (colores: white, blue), 4 IPS e.max Ceram Impulse cervical transparente (20 g.) (colores: yellow, orange-pink, khaki, orange), 1 guía de color A-D.

Ref. H63159 **942,50 €**



Técnica cerámica sin metal



IPS E.MAX CERAM IMPULSE MAMELON REPOSICIÓN

Marca: Ivoclar Vivadent
 Características: 20 g. Se utiliza como base de color para la superficie oclusal y para intensificar el chroma.

Ref. H63477	Color Light	43,70 €
Ref. H63479	Color Yellow-Orange	43,70 €
Ref. H63481	Color Salmón	43,70 €

Técnica cerámica sin metal



IPS E.MAX CERAM IMPULSE OPAL EFFECT REPOSICIÓN

Marca: Ivoclar Vivadent
Características: 20 gr. Masas de efecto opalescente, desde el opal effect 1: opalescencia natural con alta translucidez, al opal effect 2 y opal effect 4 en los que el valor de la claridad se va incrementando de manera continua. El opal effect 5 muestra el típico color opalino, y el opal effect violeta se utiliza para reducir el valor de la claridad en el área incisal.

Ref. H63489	Color 1	43,70 €
Ref. H63491	Color 2	43,70 €
Ref. H63493	Color 3	43,70 €
Ref. H63495	Color 4	43,70 €
Ref. H63497	Color 5	43,70 €
Ref. H63499	Color Violeta	43,70 €

Técnica cerámica sin metal



IPS E.MAX CERAM IMPULSE INCISAL EDGE REPOSICIÓN

Marca: Ivoclar Vivadent
Características: 20 g. Masa utilizada para conseguir lo que se conoce como "efecto halo", causado en el diente natural por la refracción de la luz en el borde incisal.

Ref. H63485 **43,70 €**

Técnica cerámica sin metal



IPS E.MAX CERAM IMPULSE TRANSPARENTE REPOSICIÓN

Marca: Ivoclar Vivadent
Características: 20 g. Masas para reproducir las áreas con todo detalle, especialmente en el tercio incisal.

Ref. H63503	Color blue	43,70 €
Ref. H63505	Color Brown-Grey	43,70 €
Ref. H63507	Color Orange-Grey	43,70 €

Técnica cerámica sin metal



IPS E.MAX CERAM IMPULSE SPECIAL INCISAL REPOSICIÓN

Marca: Ivoclar Vivadent
Características: 20 g. Masas incisales para intensificar el área incisal, pueden aplicarse directamente como capa intermedia entre dentina e incisal.

Ref. H63513	Color Grey	43,70 €
Ref. H63511	Color Yellow	43,70 €

Técnica cerámica sin metal



IPS E.MAX CERAM IMPULSE INTER INCISAL REPOSICIÓN

Marca: Ivoclar Vivadent
 Características: Masa incisal especial que se utiliza para incrementar el valor de la claridad en el tercio incisal.

Ref. H63517 Color white-blue 20 g. **43,70 €**

Técnica cerámica sin metal



IPS E.MAX CERAM IMPULSE CERVICAL TRANSPARENTE REPOSICIÓN

Marca: Ivoclar Vivadent
 Características: 20 g. Masas coloreadas para conseguir un efecto natural de profundidad en el tercio cervical. En comparación con las masas transparentes convencionales, esta masas muestran mayor fluorescencia.

Ref. H63521	Color Yellow	43,70 €
Ref. H63523	Color Orange-Pink	43,70 €
Ref. H63525	Color Khaki	43,70 €
Ref. H63527	Color Orange	43,70 €

Técnica cerámica sin metal



IPS E.MAX CERAM ESSENCE ESTUCHE

Marca: Ivoclar Vivadent
 Características: Contenido: 19 IPS e.max Ceram essence (5 g.) (colores: white, crema, lemon, sunset, copper, hazel olive, khaki, emerald, terracota, mahogany, cappucin, espresso, terra, profundo, ocean, sapphire, anthracite, black), 1 IPS e.max Ceram polvo de glasear (5 g.), 1 IPS e.max Ceram polvo de glasear FLUO (5 g.), 2 IPS e.max Ceram líquidos de glaseado y maquillaje (15 ml.), 1 guía de color.

Ref. H63163 **733,50 €**

Las masas essence con su efecto "3 en 1" se utilizan para mezclarse con otras masas de IPS e.max Ceram, así como para realizar caracterizaciones externas e internas.

Técnica cerámica sin metal



IPS E.MAX CERAM ESSENCE REPOSICIÓN

Marca: Ivoclar Vivadent
 Características: 5 g. Masas con efecto "3 en 1", se utilizan para realizar caracterizaciones internas, finales superficiales o externas, y mezclar con otras masas de IPS e.max Ceram. Su fino polvo tiene diferentes grados de fluorescencia, dependiendo de cada color individual.

Ref. H63531	Color 01-white	31,70 €	Ref. H63553	Color 12-cappuccin	31,70 €
Ref. H63533	Color 02-crema	31,70 €	Ref. H63555	Color 13-espresso	31,70 €
Ref. H63535	Color 03-lemon	31,70 €	Ref. H63557	Color 14-terra	31,70 €
Ref. H63537	Color 04-sunset	31,70 €	Ref. H63559	Color 15-profundo	31,70 €
Ref. H63539	Color 05-copper	31,70 €	Ref. H63561	Color 16-ocean	31,70 €
Ref. H63541	Color 06-hazel	31,70 €	Ref. H63563	Color 17-sapphire	31,70 €
Ref. H63543	Color 07-olive	31,70 €	Ref. H63565	Color 18-anthracit	31,70 €
Ref. H63545	Color 08-khaki	31,70 €	Ref. H63567	Color 19-black	31,70 €
Ref. H63547	Color 09-Emerald	31,70 €	Ref. H99901	Color 20-Rose	31,70 €
Ref. H63549	Color 10-terracot	31,70 €	Ref. H99900	Color 21-Berry (Cereza)	31,70 €
Ref. H63551	Color 11-mahogany	31,70 €	Ref. H99899	Color 22-Aub. (Berenjena)	31,70 €

Técnica cerámica sin metal



IPS E.MAX CERAM SHADE ESTUCHE

Marca: Ivoclar Vivadent
 Características: Contenido: 7 IPS e.max Ceram shade (3 gr.) (colores: 0, 1, 2, 3, 4, 1-1, 1-2), 1 IPS e.max Ceram polvo de glasear (5 gr.), 1 IPS e.max Ceram polvo de glasear FLUO (5 gr.), 2 IPS e.max Ceram líquidos de glaseado y maquillaje (15 ml.).

Ref. H63167 **454,50 €**

Los maquillajes en pasta se utilizan para las modificaciones finales de color. Pueden utilizarse tanto en colores A-D como en colores Chromascope.

Técnica cerámica sin metal



IPS E.MAX CERAM SHADE REPOSICIÓN

Marca: Ivoclar Vivadent
Características: 3 gr. Color de dentina (A-D y Chromascop) para realizar modificaciones de color finales así como para la cocción wash de las estructuras de disilicato de litio de IPS e.max.

Ref. H63571	Color 0	47,40 €
Ref. H63573	Color 1	47,40 €
Ref. H63575	Color 2	47,40 €
Ref. H63577	Color 3	47,40 €
Ref. H63579	Color 4	47,40 €

Técnica cerámica sin metal



IPS E.MAX CERAM SHADE REPOSICIÓN

Marca: Ivoclar Vivadent
Características: 3 gr. En color incisal especialmente indicado para restauraciones completas anatómicas.

Ref. H63583	Color I-1	47,40 €
Ref. H63585	Color I-2	47,40 €

Técnica cerámica sin metal



E.MAX CERAM BLEACH KIT

Marca: Ivoclar Vivadent
Características: 2 x IPS e.max Ceram Margin 20gr (BL1,BL4), 2 x IPS e.max Ceram DeepDentin 20 gr. (BL1,BL4),

4 x IPS e.max Ceram Dentin 20gr. (BL1, BL2, BL3, BL4), IPS e.max Ceram Incisal BL 20gr., IPS e.max Ceram Add-On BL 20 gr., IPS e.max Ceram Bleach BL

Shade Guide, Bleach BL Modulo.

Ref. H99902	BLEACH KIT BL	429,00 €
--------------------	---------------	-----------------

Técnica cerámica sin metal



E.MAX CERAM GINGIVA

Marca: Ivoclar Vivadent
Características: Kit. IPS e.max Ceram Zirliner Gingiva 5 g., 5 x IPS e.max Ceram Gingiva 20 g. (1,2,3,4,5), 4 x IPS e.max Ceram Intensive Gingiva 20 g. (1,2,3,4), 3 x IPS e.max Ceram Essence 5 g. (rose, berry, aubergine), IPS e.max Ceram Gingiva Shade Guide.

Ref. H999118	Kit	533,00 €
Ref. H99889	20 g. Color 1.	43,70 €
Ref. H999119	20 g. Color 2.	43,70 €
Ref. H99890	20 g. Color 3.	43,70 €
Ref. H99891	20 g. Color 4.	43,70 €
Ref. H999120	20 g. Color 5.	43,70 €
Ref. H99893	20 g. Intensive. Color 1.	43,70 €
Ref. H99894	20 g. Intensive. Color 2.	43,70 €
Ref. H99895	20 g. Intensive. Color 3.	43,70 €
Ref. H99896	20 g. Intensive. Color 4.	43,70 €

E.MAX CERAM BLEACH REPOSICIÓN

Marca: Ivoclar Vivadent
Características: 20 g.

Ref. H99897	MARGIN 20 G BL1	42,00 €
Ref. H99898	MARGIN 20 G BL4	42,00 €
Ref. H99883	DENTIN 20 G BL1	38,05 €
Ref. H99884	DENTIN 20 G BL2	38,05 €
Ref. H99885	DENTIN 20 G BL3	38,05 €
Ref. H99886	DENTIN 20 G BL4	38,05 €
Ref. H99887	DEEP DENTIN 20 G BL1	42,00 €
Ref. H99888	DEEP DENTIN 20 G BL4	42,00 €
Ref. H99892	INCISAL 20 G BL	38,05 €
Ref. H99865	ADD-ON 20 G BL	39,95 €

99,11%
LO TIENES TODO

Disponibilidad inmediata

Contamos con una disponibilidad de producto del 99,11%. Lo tienes todo.

Y si no localizas algún producto en nuestro catálogo, no te preocupes, puedes solicitar nuestro Servicio de pedidos especiales, donde haremos todo lo posible por encontrar el producto que necesitas (este servicio especial no admite devoluciones).

Técnica cerámica sin metal



IPS E.MAX CERAM PASTA Y POLVO DE GLASEAR REPOSICIÓN

Marca: Ivoclar Vivadent
 Características: Se aplica en todas las áreas de la restauración que han sido estratificadas y que cuentan con la suficiente fluorescencia del material de capas.

Ref. H63589 Pasta. 3 g. **47,40 €**
 Ref. H63591 Polvo. 5 g. **31,70 €**

Técnica cerámica sin metal



IPS E.MAX CERAM PASTA Y POLVO DE GLASEAR FLUO REPOSICIÓN

Marca: Ivoclar Vivadent
 Características: El glaseado fluorescente se utiliza en aquellas áreas de la restauración no estratificadas o en materiales de estructuras que tengan una baja o ninguna fluorescencia.

Ref. H63595 Pasta. 3 g. **47,40 €**
 Ref. H63597 Polvo. 5 g. **31,70 €**

Técnica cerámica sin metal



IPS E.MAX CERAM ADD-ON REPOSICIÓN

Marca: Ivoclar Vivadent
 Características: 20 g. Facilita la posibilidad de realizar ajustes posteriores a la restauración.

Ref. H63601 Color margin **42,00 €**
 Ref. H63603 Color dentin **42,00 €**
 Ref. H63605 Color incisal **42,00 €**

Técnica cerámica sin metal



IPS E.MAX CERAM ZIRLINER LÍQUIDO DE MODELAR

Marca: Ivoclar Vivadent
 Características: IPS e.max Ceram ZirLiner Líquido de modelar "allround". Fco.x 60 ml. Líquido de modelar exclusivo para mezclar las masas de IPS e.max ZirLiner.

Ref. H63611 **20,05 €**

Técnica cerámica sin metal



IPS E.MAX CERAM MARGIN LÍQUIDO DE MODELAR "ALLROUND"

Marca: Ivoclar Vivadent
 Características: Frasco x 60 ml. Líquido de modelar para masas de Margin. Ofrece una consistencia convencional de manipulación y secado del Margin.

Ref. H63615 **20,05 €**



Técnica cerámica sin metal

IPS E.MAX CERAM MARGIN LÍQUIDO DE MODELAR "CARVING"

Marca: Ivoclar Vivadent
Características: Frasco x 60 ml. Líquido de modelar para masas de Margin. Ofrece un menor tiempo de manipulación. Una vez secado, la masa se endurece, consiguiendo la forma deseada con un instrumento de tallado adecuado.

Ref. H63617 **20,05 €**



Técnica cerámica sin metal

IPS E.MAX CERAM LÍQUIDO DE MODELAR "ALLROUND"

Marca: Ivoclar Vivadent
Características: Líquido de modelar para materiales IPS e.max Ceram.

Ref. H63621 Frasco de 60 ml. **20,05 €**
Ref. H99867 All Round. Frasco 250 ml. **70,60 €**



Técnica cerámica sin metal

IPS E.MAX CERAM LÍQUIDO DE MODELAR "SOFT"

Marca: Ivoclar Vivadent
Características: Líquido de modelar para materiales IPS e.max Ceram. Ofrece un menor tiempo de manipulación.

Ref. H63623 Frasco de 60 ml. **20,05 €**
Ref. H99868 Soft. Frasco de 250 ml. **70,60 €**

IPS E.MAX CERAM

Cerámica de estratificación de baja fusión (750 °C) en base a nanofluorapatita para estructuras de disilicato de litio y óxido de circonio. Los cristales de apatita con tamaños nanométricos consiguen una combinación única de translucidez, brillo y opalescencia. - Adecuada para la fabricación de veneers. - En colorido A-D, Chromascop y Bleach.



Técnica cerámica sin metal

IPS E.MAX CERAM LÍQUIDO DE GLASEAR Y MAQUILLAJE "LONGLIFE"

Marca: Ivoclar Vivadent
Características: Frasco x 15 ml. Los materiales mezclados con este líquido pueden ser manipulados durante un mayor periodo de tiempo (aproximadamente hasta 1 semana).

Ref. H63629 **20,05 €**



Técnica cerámica sin metal

IPS E.MAX CERAM LÍQUIDO DE GLASEAR Y MAQUILLAJE "ALLROUND"

Marca: Ivoclar Vivadent
Características: Frasco x 15 ml. Las masas mezcladas con este líquido pueden ser trabajadas durante aproximadamente 1/2 día.

Ref. H63627 **20,05 €**



Técnica cerámica sin metal

IPS E.MAX SISTEMA DE CILINDROS- ACCESORIO

Marca: Ivoclar Vivadent
Características: Cilindros de Silicona permiten una libre expansión y una larga duración

Ref. H63635 3 bases y 3 tapas para 100 g. **31,60 €**
Ref. H63990 Cilindro de 100 g. **33,15 €**
Ref. H63637 3 bases y 3 tapas para 200 g. **31,60 €**
Ref. H63991 Cilindro de 200 g. **34,35 €**

Técnica cerámica sin metal



IPS E.MAX PISTON ALOX - ACCESORIO

Marca: Ivoclar Vivadent
 Características: 2 piezas. El vástago AIOx tiene un mayor diámetro y es ligeramente más corto que el de IPS Empress, por lo que solo está indicado para el sistema de cilindros IPS e.max.

Ref. H63641

66,35 €

Técnica cerámica sin metal



IPS E.MAX SEPARADOR DE PISTON ALOX-ACCESORIO

Marca: Ivoclar Vivadent
 Características: 200 mg. El separador de pistón Alox evita que la pastilla se adhiera al vástago durante la inyección y enfriamiento del cilindro de revestimiento.

Ref. H63645

21,60 €

Técnica cerámica sin metal



IPS E.MAX PRESS INVEX LÍQUIDO - ACCESORIO

Marca: Ivoclar Vivadent
 Características: El líquido Invex se utiliza para ablandar la capa de reacción que se forma en las restauraciones inyectadas de IPS e.max Press y ZirPress.

Ref. H63649

Líquido 1000 ml.

55,60 €

Ref. H63650

Líquido 50 ml.

21,75 €

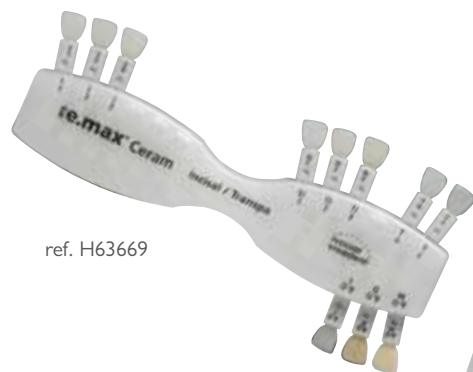

ref. H63669

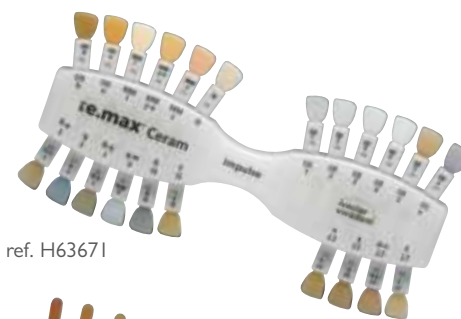

ref. H63671



ref. H63673

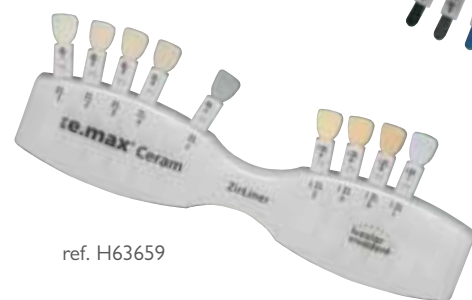

ref. H63659



ref. H99866

Técnica cerámica sin metal

IPS E.MAX CERAM GUÍAS DE COLOR

Marca: Ivoclar Vivadent
 Características: Las guías son realizadas con los materiales originales ya cocidos.

IPS E.MAX CERAM ZIRLINER

Ref. H63659

55,75 €

IPS E.MAX CERAM INCISAL/TRANSPA.

Ref. H63669

55,75 €

IPS E.MAX CERAM IMPULSE GUÍA DE COLOR

Ref. H63671

55,75 €

IPS E.MAX CERAM ESSENCE

Ref. H63673

55,75 €

IPS E.MAX CERAM GUIA BLEACH

Ref. H99866

55,75 €

Cerámica de estratificación de baja fusión (750 °C) en base a nanofluorapatita para estructuras de disilicato de litio y óxido de circonio. - Los cristales de apatita con tamaños nanométricos

consiguen una combinación única de translucidez, brillo y opalescencia. - Adecuada para la fabricación de veneers. - En colorido A-D, Chromascop y Bleach.

Técnica cerámica sin metal



IPS NATURAL DIE MATERIAL REPOSICIÓN

Marca:	Ivoclar Vivadent	
Características:	8 g.	
Ref. H63691	Color ND-1	45,80 €
Ref. H63693	Color ND-2	45,80 €
Ref. H63695	Color ND-3	45,80 €
Ref. H63703	Color ND-7	45,80 €
Ref. H63705	Color ND-8	45,80 €
Ref. H63707	Color ND-9 (imita preparaciones de muñones decolorados o desvitalizados)	45,80 €

Técnica cerámica sin metal



IPS NATURAL DIE MATERIAL SEPARADOR REPOSICIÓN

Marca:	Ivoclar Vivadent	
Características:	Frasco x 20 ml.	
Ref. H63711		26,70 €



Servicio de primera

Cada día tu satisfacción es nuestro objetivo. Si deseas realizar un pedido o necesitas información adicional, puedes llamarnos a nuestro teléfono gratuito. También, si lo deseas, puedes consultar la sección Preguntas Frecuentes de la web Proclínic y encontrarás respuesta a muchas cuestiones.

Teléfono de atención al cliente **900 800 880**
¡Somos todo oídos!

5% 10% 15%

Descuentos inmediatos

Según tu volumen de compra tendrás los siguientes descuentos:

- **5%** de descuento por pedidos de **500 €**
- **10%** de descuento por pedidos de **1.000 €**
- **15%** de descuento por pedidos de **1.500 €**

Escalado de descuentos no aplicable a productos cuyo valor unitario supere los 1.500 €. Estos descuentos no son acumulables entre sí.

5% DTO. web

Compra online gratuita

Comprar en Proclínic es muy fácil, sólo tienes que registrarte de forma gratuita. Y sólo por realizar tu compra a través de la web tienes un descuento directo del 5 % extra.

Hoy en día, **más de 2.200 clientes se benefician de ese descuento.**

Más de 4.590 ofertas para ti

Más de 4.590 ofertas para ti

Cada día ofrecemos a todos los clientes ofertas con hasta un 50% de descuento en marcas conocidas y productos de uso diario. Los productos destacados son a menudo los más vendidos en cuanto comienzan las promociones, así que es aconsejable que no te pierdas ni una ventaja de comprar con nosotros y obtengas un importante ahorro. Recuerda que puedes darte de alta en nuestras newsletter en www.proclínic.es

HC-ZIRKONIA MONO-SET

Ref. H63272 1 x 3 ml. Zr-Adhesive neutral. 3 x 2 ml. Mono liner ML-A,ML-B,ML-C.5 x 20 g. Mono Body MB-Light, MB-A, MB-B, MB-C, MB-White. 3 x 3 g. Body Stain BS-A, BS-B, BS-C. 3 x 2 g. Enamel EN-Pearl, EN-Opal. 1 x 2 ml. Glaze. 1 x 1 ml. Paste opaquer liquid POL. 1 x 25 ml. Líquido Modelar ML. 1 x Paste opaquer pincel. 1 x Stain pincel. 1 x Guía de color **561,27 €**

Ref. H63274 Color ML A **49,84 €**
Ref. H63276 Color ML B **49,84 €**
Ref. H63278 Color ML C **49,84 €**

HC-ZIRKONIA MONO BODY MB

Marca: Heraeus
 Características: 20 g.

Ref. H63280 HC-Zirkonia Body MB-Light **49,84 €**
Ref. H63282 HC-Zirkonia Liner MB-A **49,84 €**
Ref. H63284 HC-Zirkonia Liner MB-B **49,84 €**
Ref. H63286 HC-Zirkonia Liner MB-C **49,84 €**
Ref. H63288 HC-Zirkonia Liner MB-White **49,84 €**

HC-ZIRKONIA BODY STAINS

Marca: Heraeus

Ref. H65104 Body Stain, BS A 3 g. **17,98 €**
Ref. H65106 Body Stain, BS B 3 g. **17,98 €**
Ref. H65108 Body Stain, BS C 3 g. **17,98 €**
Ref. H65110 En Pearl, 3 g. **17,98 €**
Ref. H65112 En Opal, 3 g. **17,98 €**
Ref. H65114 Glaze, 3 g. **17,98 €**

HC-ZIRKONIA FIRST-TOUCH-SET

Marca: Heraeus-Kulzer
 Características: 1 x 3 ml Zr-Adhesive neutral. 3 x 2 ml Liner L A2, L A3, L A3,5. 3 x 20 g. Dentine D A2, D A3, D A3,5. 3 x 20 g. Increaser IN A2, IN A3, IN A3,5. 2 x 20 g. Incisal S 1, S 2. 2 x 20 g. Enhancer EH A, EH neutral. 1 x 20 g. Mask MA bright. 2 x 20 g. Opal material OS 2, OT 2. 1 x 20 g. Margin LM 2. 1 x 1 ml Paste opaquer liquid POL. 1 x 25 ml Líquido Modelar ML. 1 x Paste opaquer pincel PO. 1 x Pincel Modelar Toray. 1 x Guía de color.

Ref. H65010 HC-Zirkonia First-Touch-Set **712,47 €**

HC-ZIRKONIA PROFESIONAL-SET

Marca: Heraeus-Kulzer
 Características: 16 x 20 g. Increaser IN A1-IN D4. 6 x 20 g. Increaser IN S Solaris, IN P Peach, IN M Mango, IN O Orange, IN C Caramel, IN T Taiga. 1 x 25 ml. Líquido Modelar ML. 1 x Guía de color.

Ref. H65008 HC-Zirkonia Professional-Set **2.150,02 €**

HC-ZIRKONIA LINER-SET, NEW

Marca: Heraeus-Kulzer
 Características: 1 x 3 ml Zr-Adhesive neutral. 16 x 2 ml Liner L A1-L D4. 3 x 2 ml Liner, intensive bleach, gold, gingiva. 1 x 1 ml Paste opaquer liquid POL. 2 x Pincel opaquer pasta. 1 x Guía de color.

Ref. H64960 HC-Zirkonia Liner-Set, new **946,15 €**

HC-ZIRKONIA DENTINE-INCISAL-SET, NEW

Marca: Heraeus-Kulzer
 Características: 16 x 20 g. Dentine D A1-D D4. 4 x 20 g. Incisal S I-S 4. 2 x 20 g. Transpa Clear, White. 1 x 25 ml. Líquido Modelar ml. 1 x Guía de color.

Ref. H65002 Liner-Set, new **993,11 €**

Ref. H65006 16 x 20 g. Increaser IN A1-IN D4. **723,93 €**
 6 x 20 g. Increaser IN S Solaris, IN P Peach, IN M Mango, IN O Orange, IN C Caramel, IN T Taiga.
 1 x 25 ml Líquido Modelar ML. 1 x Guía de color.

HC-ZIRKONIA ENHANCER-SET

Marca: Heraeus-Kulzer
 Características: 6 x 20 g. Enhancer EH A, EH B, EH C, EH bright, EH neutral, EH grey. 2 x 20 g. Mask MA bright, MA shadow. 5 x 20 g. Margin HM 2, LM 1, LM 2, LM 4, LM6. 1 x 20 g. Corrector COR. 1 x 25 ml Líquido Modelar ML. 1 x 25 ml Líquido Margin SM. 1 x 10 ml Aislante. 1 x Guía de color.

Ref. H65004 HC-Zirkonia Enhancer-Set **525,76 €**



HERACERAM ESTUCHE STAINS SET

Características: 17 x 3 g. Stain MF 1-MF 9; MF 13-MF 20. 3 x 3 g. Body Stain BS-A, BS-B, BS-C. 1 x 20 ml Stain fluid MF. 2 x Stain pincel. 1 x Guía de color.

Ref. H62866 Stains-Set, new **280,64 €**

HC-ZIRKONIA MATRIX SET

Marca: Heraeus-Kulzer
Características: 5 x 20 g. Mamelon and secondary dentin MD I-MD 3; SD 1; SD 2: 4 x 20 g. Value materials VL I-VL 4 + 4 x 20 g. Opal incisals OS I-OS 4 + 9 x 20 g. Opal Transpa materials OT 1; OT 2; OT 5; OT10; OT Yellow; OT Amber; OT Blue; OT Grey; OT Ice: 25 ml. Modelling liquid ML

Ref. H64951 1.082,45 €

HC-ZIRKONIA ADHESIVE

Ref. H64957 3 ml. 68,38 €
Ref. H64958 Neutral 3 ml. 69,07 €

HC-ZIRKONIA REPOSICIONES LINER

Características: 2 ml.

Ref. H64959 Color LA 1 49,84 €
Ref. H63015 Color LA 2 49,84 €
Ref. H63017 Color LA 3 49,84 €
Ref. H63019 Color LA 3,5 49,84 €
Ref. H63021 Color LA 4 49,84 €
Ref. H64961 Color LB 1 49,84 €
Ref. H63025 Color LB 2 49,84 €
Ref. H64963 Color LB 3 49,84 €
Ref. H63029 Color LB 4 49,84 €
Ref. H64965 Color LC 1 49,84 €
Ref. H64967 Color LC 2 49,84 €
Ref. H64969 Color LC 3 49,84 €
Ref. H64971 Color LC 4 49,84 €
Ref. H64973 Color LD 2 49,84 €
Ref. H64975 Color LD 3 49,84 €
Ref. H64977 Color LD 4 49,84 €
Ref. H64979 LINER BLEACH 49,84 €
Ref. H64981 LINER GINGIVA 49,84 €
Ref. H63047 LINER GOLD 49,84 €
Ref. H63051 LINER LCA 49,84 €
Ref. H64983 LINER LCB 49,84 €
Ref. H64985 LINER LCC 49,84 €

HC-ZIRKONIA MARGIN REPOSICIONES

Marca: Heraeus-Kulzer
Características: 20 g.

Ref. H65125 Margin HM 1-2 48,80 €
Ref. H65127 Margin HM 4-7 48,80 €
Ref. H65069 Margin HM1 48,80 €
Ref. H65071 Margin HM2 48,80 €
Ref. H65073 Margin HM3 48,80 €
Ref. H65075 Margin HM4 48,80 €
Ref. H65077 Margin HM5 48,80 €
Ref. H65079 Margin HM6 48,80 €
Ref. H65081 Margin HM7 48,80 €
Ref. H65129 Margin LM 1-2 48,80 €
Ref. H65131 Margin LM 4-7 48,80 €
Ref. H65083 Margin LM1 48,80 €
Ref. H65085 Margin LM2 48,80 €
Ref. H65087 Margin LM3 48,80 €
Ref. H65089 Margin LM4 48,80 €
Ref. H65091 Margin LM5 48,80 €
Ref. H65093 Margin LM6 48,80 €
Ref. H65095 Margin LM7 48,80 €

HC-ZIRKONIA REPOSICIONES

Marca: Heraeus-Kulzer
Características: 20 g.

Ref. H64987 Dentine Color DA1 49,84 €
Ref. H64989 Dentine Color DA2 49,84 €
Ref. H64991 Dentine Color DA3 49,84 €
Ref. H64993 Dentine Color DA3,5 49,84 €
Ref. H64995 Dentine Color DA4 49,84 €
Ref. H64997 Dentine Color DB1 49,84 €
Ref. H63069 Dentine Color DB2 49,84 €
Ref. H63071 Dentine Color DB3 49,84 €
Ref. H63073 Dentine Color DB4 49,84 €
Ref. H63075 Dentine Color DC1 49,84 €
Ref. H63077 Dentine Color DC2 49,84 €
Ref. H63079 Dentine Color DC3 49,84 €
Ref. H64999 Dentine Color DC4 49,84 €
Ref. H65001 Dentine Color DD2 49,84 €
Ref. H63085 Dentine Color DD3 49,84 €
Ref. H63087 Dentine Color DD4 49,84 €
Ref. H63089 Incisal Color S1 49,84 €
Ref. H63091 Incisal Color S2 49,84 €
Ref. H63093 Incisal Color S3 49,84 €
Ref. H63095 Incisal Color S4 49,84 €
Ref. H65005 Transparente Color T 49,84 €
Ref. H65003 Transparente Color TC 49,84 €
Ref. H65009 Transparente Blue 49,84 €
Ref. H65007 Transparente White 49,84 €
Ref. H65099 Gingiva MA SSE G 48,80 €
Ref. H65101 Gingiva MA SSE G2 48,80 €
Ref. H63239 Gingiva MA SSE G3 48,80 €
Ref. H65103 Gingiva MA SSE G4 48,80 €
Ref. H65105 Gingiva MA SSE G5 48,80 €
Ref. H65097 Correction Color 48,80 €

HC-ZIRKONIA MASAS ESPECIALES

Ref. H63161 MA Melon Dentina MD1 50,16 €
Ref. H65037 MA Melon Dentina MD2 50,16 €
Ref. H63165 MA Melon Dentina MD3 50,16 €
Ref. H65039 Secondary Dentine SD1 50,16 €
Ref. H63169 Secondary Dentine SD2 50,16 €
Ref. H63171 Value VL1 50,16 €
Ref. H65041 Value VL2 50,16 €
Ref. H65043 Value VL3 50,16 €
Ref. H65045 Value VL4 50,16 €
Ref. H65047 Opal Incisal OS1 53,04 €
Ref. H65049 Opal Incisal OS2 53,04 €
Ref. H63183 Opal Incisal OS3 53,04 €
Ref. H65051 Opal Incisal OS4 53,04 €
Ref. H65053 Opal Transparente OT1 53,04 €
Ref. H65055 Opal Transparente OT2 53,04 €
Ref. H65057 Opal Transparente OT5 53,04 €
Ref. H63193 Opal Transparente OT10 53,04 €
Ref. H65059 Opal Transparente OTY 53,04 €
Ref. H65061 Opal Transparente OTA 53,04 €
Ref. H65063 Opal Transparente OTB 53,04 €
Ref. H65065 Opal Transparente OTG 53,04 €
Ref. H65067 Opal Transparente OTICE 53,04 €

Cerámicas para zirconio

HC-ZIRCONIA INCREASER REPOSICIONES

Marca: Heraeus-Kulzer
Características: 20 g.

Ref. H65011	Increaser INA1	50,16 €
Ref. H63107	Increaser INA2	50,16 €
Ref. H63109	Increaser INA3	50,16 €
Ref. H63111	Increaser INA3,5	50,16 €
Ref. H65013	Increaser INA4	50,16 €
Ref. H65015	Increaser INB1	50,16 €
Ref. H65017	Increaser INB2	50,16 €
Ref. H65019	Increaser INB3	50,16 €
Ref. H65021	Increaser INB4	50,16 €
Ref. H63123	Increaser INI C1	50,16 €
Ref. H63125	Increaser INC2	50,16 €
Ref. H63127	Increaser INC3	50,16 €
Ref. H63129	Increaser INC4	50,16 €
Ref. H65023	Increaser IND2	50,16 €
Ref. H63133	Increaser IND3	50,16 €
Ref. H63135	Increaser IND4	50,16 €
Ref. H63137	Increaser Mango INM	50,16 €
Ref. H65025	Color Solaris INS	50,16 €
Ref. H63141	Color Peach INP	50,16 €
Ref. H65027	Increaser Orange	50,16 €
Ref. H63145	Increaser Terra INT	50,16 €
Ref. H65029	Increaser Caramel INC	50,16 €



HC-ZIRKONIA ENHANCER

Marca: Heraeus-Kulzer
Características: 20 g.

Ref. H65116	EHA	50,64 €
Ref. H65118	EHB	50,64 €
Ref. H65120	EHC	50,64 €
Ref. H65122	EH Bright	50,64 €
Ref. H65124	EH Neutral	50,64 €
Ref. H65126	EH Grey	50,64 €
Ref. H63096	Mask MA Bright	50,64 €



Técnica metal cerámica



HERACERAM GLAZE GL

Marca: Heraeus Kulzer
Características: Se puede utilizar con la cerámica HeraCeram y HeraCeram Zirkonia.

Ref. H62917 20 g. **40,55 €**

99,11%
LO TIENES TODO

Disponibilidad inmediata

Contamos con una disponibilidad de producto del 99,11%. Lo tienes todo. Y si no localizas algún producto en nuestro catálogo, no te preocupes, puedes solicitar nuestro Servicio de pedidos especiales, donde haremos todo lo posible por encontrar el producto que necesitas (este servicio especial no admite devoluciones).

Técnica metal cerámica



HERACERAM STAINFLUID MF

Marca: Heraeus Kulzer
Características: 20 ml. Se puede utilizar con la cerámica HeraCeram y HeraCeram Zirkonia.

Ref. H62927 **12,49 €**

Técnica metal cerámica



HERACERAM MARGEN LÍQUIDO SM

Marca: Heraeus Kulzer
Características: 25 ml.

Ref. H62929 **14,44 €**

Técnica metal cerámica



HERACERAM LÍQUIDO MODELAR ML

Marca: Heraeus Kulzer
Características: Se puede utilizar con la cerámica HeraCeram y HeraCeram Zirkonia.

Ref. H62923 25 ml. **8,18 €**

Ref. H62925 250 ml. **44,67 €**

Técnica metal cerámica



HERACERAM INSOLATION

Marca: Heraeus Kulzer
Características: Se puede utilizar con la cerámica HeraCeram y HeraCeram Zirkonia.

Ref. H62941 10 ml. **34,95 €**

Técnica metal cerámica



Ref. H64779



Ref. H64775



Ref. H64783



Ref. H64805



Ref. H64765

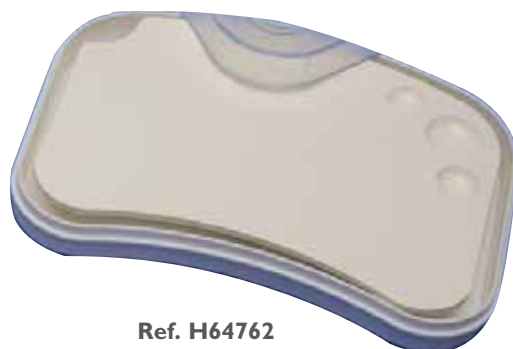

Ref. H64762

TROPICANA

Marca: Renfert
 Características: Incluye tapa y bandeja de plástico. Loseta de mezcla de porcelana con cavidades y función higroscópica. Un material homogéneo con capacidad difusora para losetas abastece de una manera continuada la pasta de porcelana con la cantidad de agua necesaria. Dimensiones aprox. 235 x 170 mm.

Ref. H64783

162,00 €**TROPICOLINO**

Características: Incluye tapa y bandeja de plástico. Loseta de mezcla de porcelana con función higroscópica. Un material homogéneo con capacidad difusora para losetas abastece de una manera continuada la pasta de porcelana con la cantidad de agua necesaria. Dimensiones 160 x 116 mm. (aprox. un 30% más pequeña que la Tropical.)

Ref. H64779

108,00 €**TROPICAL**

Características: Incluye tapa y bandeja de plástico. Loseta de mezcla de porcelana con función higroscópica. Un material homogéneo con capacidad difusora para losetas abastece de una manera continuada la pasta de porcelana con la cantidad de agua necesaria. Dimensiones aprox. 235 x 170 mm.

Ref. H64775

146,00 €**MELODY**

Características: Incluye tapa y bandeja de plástico. Loseta de porcelana con cavidades individuales para la mezcla de colorantes de porcelana. Dimensiones aprox. 143 x 85 mm.

Ref. H64805

51,10 €**RAINBOW**

Características: Incluye tapa y bandeja de plástico. Humectación de la masa de porcelana a través del fondo perforado de las cavidades. Dimensiones 183x105 mm.

Ref. H64765

56,80 €**PALETA DE PORCELANA**

Marca: Mestra
 Características: Con textura porosa para mantener la humedad. Con tres cavidades recubiertas de porcelana. Se suministra en un estuche con tapa de plástico. Medidas: 115 x 110 x 15 mm

Ref. H64762

55,49 €

Made for artists

lay:art – las losetas de mezcla con sistema



 lay:art

Con nuestro sistema lay:art podrá desarrollar su arte en el marco apropiado: estilo, estética, calidad y funcionalidad en cada detalle - estas losetas de mezcla cumplen con sus más altas exigencias en cuanto a individualidad. Podrá elegir entre ocho diferentes losetas la perfecta solución que dé respuesta a sus necesidades individuales.

www.renfert.com

**Renfert**



Losetas de mezcla

LAY ART TROPIC XL

Marca: Renfert
 Características: Loseta de mezcla esmaltada para la elaboración y el almacenamiento de maillajes. Con 13 cavidades en forma de gota, 2 cavidades redondas grandes y 4 pequeñas así como una superficie de mezcla lisa.

- Ref. H64784 Lisa Tamaño XL **134,00 €**
- Ref. H64785 Lisa Tamaño S **92,00 €**
- Ref. H64786 Con cavidad Tamaño XL **138,00 €**
- Ref. H64787 Con cavidad Tamaño S **95,00 €**



Losetas de mezcla

LOSETA DE CRISTAL RANURADA

Marca: Renfert
 Características: Loseta de mezcla esmaltada para la elaboración y el almacenamiento de maillajes. Con 13 cavidades en forma de gota, 2 cavidades redondas grandes y 4 pequeñas así como una superficie de mezcla lisa.

Ref. H64788 **59,40 €**



Losetas de mezcla

LOSETA DE MEZCLA

Marca: Renfert
 Características: Incluye tapa. Loseta de mezcla para masas y colorantes de porcelana. Dimensiones aprox. 155 x 95 mm.

Ref. H64769 **39,10 €**



Losetas de mezcla

PALETA DE CERÁMICA

Marca: Mestra
 Características: 30 x 45 mm. Tapa de plástico transparente.

Ref. H64761 **26,76 €**



Losetas de mezcla

LOSETA DE CRISTAL RANURADA

Marca: Mestra
 Características: 160x120x6 mm. En cristal resistente. Con patas de silicona antideslizamiento y ranura para disolventes de mezcla.

Ref. H64789 **21,08 €**

Dosificadores, carbón activo, decapantes



DOSIFICADORES DE CERÁMICA

Marca: Mestra

Ref. H64881 Pequeño

16,40 €

Ref. H64883 Grande

16,40 €

Dosificadores, carbón activo, decapantes



DOSIFICADORES DE CERÁMICA

Marca: Renfert

Características: Dos dosificadores para mezclas de porcelana individuales y reproducibles con cuatro tamaños y cavidades diferentes (0,2/0,05/0,10 y 0,40 g.)

Ref. H64877

46,90 €

Bandejas refractarias y soportes de cocción

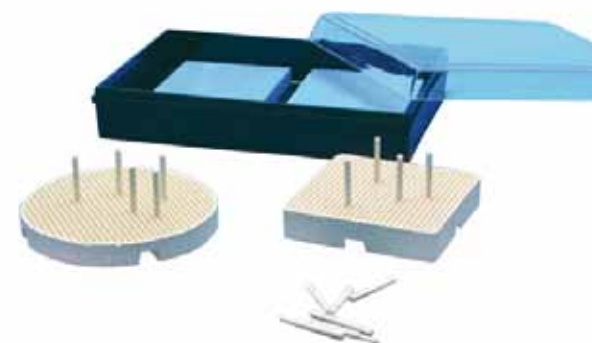

SET BANDEJAS PORTACERÁMICA

Marca: Mestra

Características: Incluye dos bandejas: redonda Ø 80 mm. y cuadrada de 55 mm. de lado; y 15 pines de sujeción. Conjunto de soportes para presentar trabajos en el horno de cerámica. Sus múltiples orificios permiten adaptar los pines de sujeción a la geometría de cualquier trabajo.

Ref. H64815

54,62 €

Bandejas refractarias y soportes de cocción



UNI TRAY

Marca: Ivoclar-Vivadent

Características: UniTray IPS es una bandeja de cocción universal, por un lado se utiliza para poder alojar las pastillas de la cerámica prensada, y por el otra como bandeja de cocción cerámica con soportes metálicos. Incluye: 1 bandeja, 4 pines tipo A, 4 pines tipo B y 4 pines tipo C.

Ref. H99782

94,65 €

Bandejas refractarias y soportes de cocción

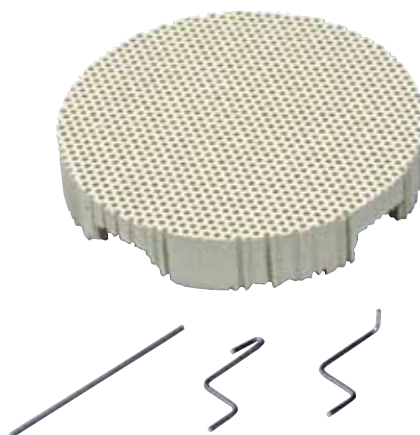

PROGRAMAT PLATAFORMA DE COCCION

Marca: Ivoclar-Vivadent

Características: Bandeja de cocción en forma de panel. Los pernos de cocción se pueden montar sobre la bandeja si se requiere.

Ref. H92272

Bandeja + 4 pines metálicos A, 4 pines metálicos B y 4 pines metálicos C

44,75 €

Bandejas refractarias y soportes de cocción



HERACERAMPRESS BANDEJA

Marca: Heraeus Kulzer

Ref. H64733

56,13 €

HeraCeramPress se caracteriza por su sencilla y segura manipulación. Proceso basado en las conocidas secuencias de trabajo empleadas en la tecnología de la cerámica inyectada. HeraCeramPress puede utilizarse con todos los hornos de inyección y materiales de consumo convencionales para la cerámica inyectada. Temperatura de inyección ideal entre 1.030 °C y 1.040 °C según el tipo de horno. Indicado para carillas, inlays y onlays, coronas anteriores y posteriores, siendo recomendable utilizar únicamente la técnica de maquillaje para elaborar coronas sobre molares por la mayor resistencia de la cerámica inyectada.

Bandejas refractarias y soportes de cocción



HERACERAMPRESS PINS

Marca: Heraeus Kulzer
Características: 5 piezas.

Ref. H64729

45,58 €

Bandejas refractarias y soportes de cocción



BANDEJAS REFRACTARIAS PARA COCCIÓN MESH-TRAY

Marca: Renfert
Características: Bandeja refractaria de cocción de estructura celular para el posicionamiento individual de coronas y puentes en hornos de cerámica. Mínima absorción de calor. Sin transmisión de tensiones a las estructuras. Pernos metálicos de un 1mm Ø, de aleación especial resistente a altas temperaturas. Suministro: 2 placas base de 55 x 53 mm. 6 pernos metálicos preformados y 4 sin formar.

Ref. H64819

42,10 €

MESH-TRAY PERNOS

Marca: Renfert
Ref. H100223 Suministro: 6 pernos metálicos preformados y 4 sin formar

15,10 €

Ref. H100212 Suministro: 20 pernos de retención sin formar.

27,30€

Bandejas refractarias y soportes de cocción



BANDEJAS REFRACTARIAS PARA COCCIÓN FIBERTRAY

Marca: Renfert
Características: 50 mm. de diametro. 10 piezas. Minimiza la absorción de calor, aplicación para estructuras de porcelana maciza o construcciones de puentes de gran extensión. Permite el desprendimiento por capas en caso de ensuciarse y no afecta a la porcelana por contacto.

Ref. H64833

32,40 €

Bandejas refractarias y soportes de cocción

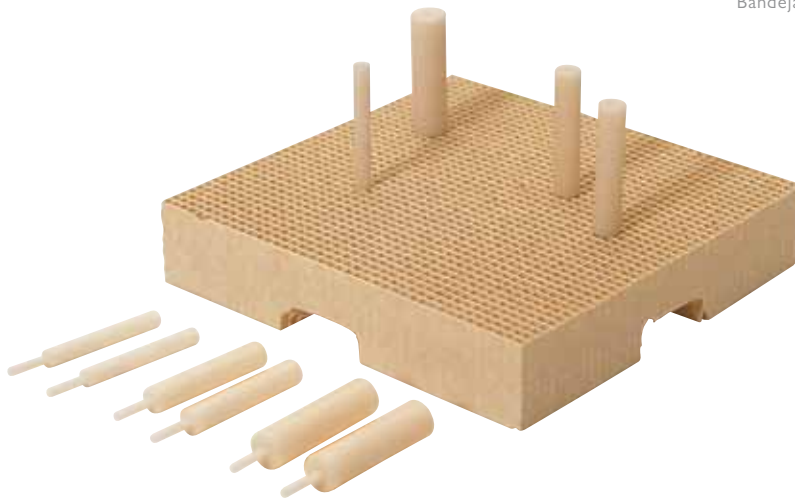

MESH-TRAY PERNOS CERAM.

Marca: Renfert
Características: Suministro: 10 pernos de retención cerámicos. (3 x 2mm Ø, 4 x 3 mm Ø, 3 x 4mm Ø)

Ref. H100194

53,50 €

BANDEJAS REFRACTARIAS PARA COCCIÓN MESH-TRAY K

Marca: Renfert
Características: Bandeja refractaria de cocción con pernos de retención cerámicos. La estructura facilita una expansión o contracción similar a la de los materiales de recubrimiento. Sin transmisión de tensiones a las estructuras. Suministro: 2 placas base de 55 x 53 mm y 10 pernos de retención de cerámica.

Ref. H64827

80,00 €

Bandejas refractarias y soportes de cocción



OBJECT FIX

Marca: Ivoclar-Vivadent
Características: Pasta para facilitar el apoyo de las restauraciones de cerámica sin metal durante la cocción y la cristalización.

Ref. H99597 Flow. 10 ml.

19,10 €

Ref. H99598 Putty. 10 g.

19,10 €

Carbón activo

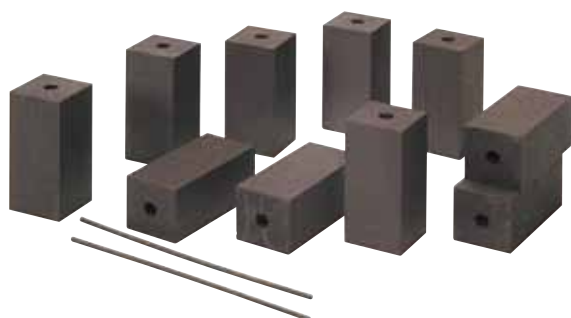

CARBONO ACTIVO

Marca: Renfert
Características: 10 piezas. Incluye 2 pernos de retención. evita la producción de depósitos de impurezas sin afectar a la calidad de la porcelana. Indicado para cocción de metales no preciosos así como para las soldaduras en horno.

Ref. H64889

66,50 €

Accesorios para cerámica



SOLUCIÓN DECAPANTE CERAMEX

Marca: Renfert
Características: 1 litro

Ref. H64893

42,40 €

Para la eliminación de recubrimientos en cerámica, restos de material de revestimiento y óxidos de metal (excepto en titanio). Así como para el grabado en ácido de inlays y coronas de porcelana maciza previamente a su cementación (las zonas pulidas se deberán cubrir con cera).

Accesorios para cerámica



LAPIZ AISLANTE

Marca: Renfert
Características: 1 unidad.

Ref. H00629

22,80 €

Aislante de escayola frente a porcelana y cera. Especialmente indicado para cuellos. 2 puntas blanda y dura para aplicaciones individuales y zonas de difícil acceso.

Accesorios para cerámica



PROFORM-12 ADITIVO PORCELANA

Marca: Renfert
Características: 60 ml.

Ref. H100207

35,00 €

Accesorios para cerámica



PICOSEP SEPARADOR

Marca: Renfert
Características: 30 ml. Agente aislante muy fluido a base de silicona. En combinación con el pegamento Liquicol también indicado de manera óptima para el aislamiento de yeso contra cerámica

Ref. H100201

10,90 €

Accesorios para cerámica



MARCADOR TEXTURA PORCELANA

Marca: Al dente
Características: Marcador 20 ml. + Diluyente 20 ml.

Ref. H00966

Color plata

31,50 €

Marcador listo para el uso que facilita la reproducción de estructuras superficiales entre el recubrimiento cerámico y los dientes contiguos naturales. Frasco con pincel. No necesita primer. Se elimina fácilmente con vapor de agua.

Sistemas de composite

Composites IVOCLAR VIVADENT

Composites SR NEXO

*Proclinic baja todos los precios
de los productos de marca propia,
mientras casi todas las grandes marcas siguen subiéndolos.*

**Bajamos los precios, no la calidad.
¡Qué te parece?
¡Ahora no tienes excusa! ¡A disfrutarlo!**

17,65 €u.

**SR NEXCO
DENTINA 2,5 G.**

Marca: Ivoclar Vivadent

Ref. H20937	Color A1	Ref. H20946	Color C1
Ref. H20938	Color A2	Ref. H20947	Color C2
Ref. H20939	Color A3	Ref. H20948	Color C3
Ref. H20940	Color A3,5	Ref. H20949	Color C4
Ref. H20941	Color A4	Ref. H20950	Color D2
Ref. H20942	Color B1	Ref. H20951	Color D3
Ref. H20943	Color B2	Ref. H20952	Color D4
Ref. H20944	Color B3	Ref. H20953	Color BL1
Ref. H20945	Color B4	Ref. H20954	Color BL2



Composites IVOCLAR VIVADENT

SR-ADORO OPAQUER REPOSICIÓN - CHROMASCOP

Marca: Ivoclar Vivadent
Características: Envase 2 ml.

Ref. H20005	Color 110/01	19,35 €
Ref. H20007	Color 120/1A	19,35 €
Ref. H20009	Color 130/2A	19,35 €
Ref. H20011	Color 140/1C	19,35 €
Ref. H20013	Color 210/2B	19,35 €
Ref. H20015	Color 220/1D	19,35 €
Ref. H20017	Color 230/1E	19,35 €
Ref. H20019	Color 240/2C	19,35 €
Ref. H20021	Color 310/3A	19,35 €
Ref. H20023	Color 320/5B	19,35 €
Ref. H20025	Color 330/2E	19,35 €
Ref. H20027	Color 340/3E	19,35 €
Ref. H20029	Color 410/4A	19,35 €
Ref. H20031	Color 420/6/B	19,35 €
Ref. H20033	Color 430/4B	19,35 €
Ref. H20035	Color 440/6C	19,35 €
Ref. H20037	Color 510/6D	19,35 €
Ref. H20039	Color 520/4C	19,35 €
Ref. H20041	Color 530/3C	19,35 €
Ref. H20043	Color 540/4D	19,35 €



SR-Adoro

SR-ADORO OPAQUER REPOSICIÓN - A-D

Características: Envase 2 ml.

Ref. H20163	Color A1	19,35 €
Ref. H20165	Color A2	19,35 €
Ref. H20167	Color A3	19,35 €
Ref. H20169	Color A3 ⁵	19,35 €
Ref. H20171	Color A4	19,35 €
Ref. H20173	Color B1	19,35 €
Ref. H20175	Color B2	19,35 €
Ref. H20177	Color B3	19,35 €
Ref. H20179	Color B4	19,35 €
Ref. H20181	Color C1	19,35 €
Ref. H20183	Color C2	19,35 €
Ref. H20185	Color C3	19,35 €
Ref. H20187	Color C4	19,35 €
Ref. H20189	Color D2	19,35 €
Ref. H20191	Color D3	19,35 €
Ref. H20193	Color D4	19,35 €



SR-Adoro

SR-ADORO INCISAL REPOSICIÓN - CHROMASCOP

Marca: Ivoclar Vivadent
Características: Envase 3 g.

Ref. H20101	Color 1	21,15 €
Ref. H20103	Color 2	21,15 €
Ref. H20105	Color 3	21,15 €



SR-Adoro

SR-ADORO DENTINA REPOSICIÓN - CHROMASCOP

Marca: Ivoclar Vivadent
Características: Envase 3 g.

Ref. H20059	Color 110/01	21,15 €
Ref. H20061	Color 120/1A	21,15 €
Ref. H20063	Color 130/2A	21,15 €
Ref. H20065	Color 140/1C	21,15 €
Ref. H20067	Color 210/2B	21,15 €
Ref. H20069	Color 220/1D	21,15 €
Ref. H20071	Color 230/1E	21,15 €
Ref. H20073	Color 240/2C	21,15 €
Ref. H20075	Color 310/3A	21,15 €
Ref. H20077	Color 320/5B	21,15 €
Ref. H20079	Color 330/2E	21,15 €
Ref. H20081	Color 340/3E	21,15 €
Ref. H20083	Color 410/4A	21,15 €
Ref. H20085	Color 420/6B	21,15 €
Ref. H20087	Color 430/4B	21,15 €
Ref. H20089	Color 440/6C	21,15 €
Ref. H20091	Color 510/6D	21,15 €
Ref. H20093	Color 520/4C	21,15 €
Ref. H20095	Color 530/3C	21,15 €
Ref. H20097	Color 540/4D	21,15 €

SR-ADORO DENTINA REPOSICIÓN - A-D

Características: Envase 3 g.

Ref. H20209	Color A1	21,15 €
Ref. H20211	Color A2	21,15 €
Ref. H20213	Color A3	21,15 €
Ref. H20215	Color A3 ⁵	21,15 €
Ref. H20217	Color A4	21,15 €
Ref. H20219	Color B1	21,15 €
Ref. H20221	Color B2	21,15 €
Ref. H20223	Color B3	21,15 €
Ref. H20225	Color B4	21,15 €
Ref. H20227	Color C1	21,15 €
Ref. H20229	Color C2	21,15 €
Ref. H20231	Color C3	21,15 €
Ref. H20233	Color C4	21,15 €
Ref. H20235	Color D2	21,15 €
Ref. H20237	Color D3	21,15 €
Ref. H20239	Color D4	21,15 €

Es un composite de micro relleno fotopolimerizable y con atemperamiento por calor. Los distintos materiales está coordinados cromáticamente de acuerdo con su aplicación específica. Por ello, las restauraciones con estructura metálica, sin estructura metálica y removibles realizadas con estos materiales son altamente estéticas/ El material posee un efecto opalescente natural y elevada translucidez/ Consistencia suave y no pegajosa.



SR-Adoro

SR-ADORO INCISAL TRANSPARENTE REPOSICIÓN - A-D

Marca: Ivoclar Vivadent
Características: Envase 3 g.

Ref. H20243	Color 1	21,15 €
Ref. H20245	Color 2	21,15 €
Ref. H20247	Color 3	21,15 €

SR-ADORO DEEP DENTIN REPOSICIÓN - CHROMASCOP

Marca: Ivoclar Vivadent
 Características: Envase 3 g. Deep Dentin se utiliza en aquellos casos donde la capa sea muy fina para obtener el color base y permitir así la confección de restauraciones naturales.

Ref. H20115	Color 110/01	25,40 €
Ref. H20117	Color 120/1A	25,40 €
Ref. H20119	Color 130/2A	25,40 €
Ref. H20121	Color 140/1C	25,40 €
Ref. H20123	Color 210/2B	25,40 €
Ref. H20125	Color 220/1D	25,40 €
Ref. H20127	Color 230/1E	25,40 €
Ref. H20129	Color 240/2C	25,40 €
Ref. H20131	Color 310/3A	25,40 €
Ref. H20133	Color 320/5B	25,40 €
Ref. H20135	Color 320/2E	25,40 €
Ref. H20137	Color 340/3E	25,40 €
Ref. H20139	Color 410/4A	25,40 €
Ref. H99395	Color 420/6B	25,40 €
Ref. H99396	Color 430/4B	25,40 €
Ref. H20145	Color 440/6C	25,40 €
Ref. H20147	Color 510/6D	25,40 €
Ref. H99397	Color 520/4C	25,40 €
Ref. H99398	Color 530/3C	25,40 €
Ref. H99399	Color 540/4C	25,40 €



SR-Adoro

SR-ADORO DEEP DENTIN REPOSICIÓN - A-D

Características: Envase 3 g. Resiste a la decoloración en relación al color de dentina básica. Mayor opacidad e intensidad de color.

Ref. H20257	Color A1	23,35 €
Ref. H20259	Color A2	23,35 €
Ref. H20261	Color A3	23,35 €
Ref. H20263	Color A3*5	23,35 €
Ref. H20265	Color A4	23,35 €
Ref. H20267	Color B1	23,35 €
Ref. H20269	Color B2	23,35 €
Ref. H20271	Color B3	23,35 €
Ref. H20273	Color B4	23,35 €
Ref. H20275	Color C1	23,35 €
Ref. H20277	Color C2	23,35 €
Ref. H20279	Color C3	23,35 €
Ref. H20281	Color C4	23,35 €
Ref. H20283	Color D2	23,35 €
Ref. H20285	Color D3	23,35 €
Ref. H20287	Color D4	23,35 €

Es un composite de micro relleno fotopolimerizable y con atemperamiento por calor. Los distintos materiales está coordinados cromáticamente de acuerdo con su aplicación específica. Por ello, las restauraciones con estructura metálica, sin estructura metálica y removibles realizadas

con estos materiales son altamente estéticas./ El material posee un efecto opalescente natural y elevada translucidez./ Consistencia suave y no pegajosa.

SR-Adoro Impulse



SR-ADORO IMPULSE REPOSICIÓN

Marca: Ivoclar Vivadent
 Características: Envase 3 g. Las 22 masas impulse ofrecen la posibilidad de realizar caracterizaciones individuales. Simplifican la realización de efectos naturales, en las zonas oclusal, incisal y cervical.

Ref. H20297	Dentina Oclusal Orange (naranja)	25,65 €
Ref. H20298	Dentina Oclusal Marrón	25,65 €
Ref. H20299	Mamelon Light	25,65 €
Ref. H20303	Mamelon Salmon	25,65 €
Ref. H20305	Opal Effect 1	25,65 €
Ref. H20307	Opal Effect 2	25,65 €
Ref. H20319	Transparente Blue (Azul)	25,65 €
Ref. H20323	Transparente Orange-Grey (Naranja-Gris)	25,65 €

SR-Adoro Impulse

SR-Adoro Impulse

SR-Adoro Impulse



SR-ADORO GINGIVA REPOSICIÓN

Marca: Ivoclar Vivadent
 Características: Envase 3 g.

Ref. H20343	Gingiva Opaquer Rosa.	19,35 €
Ref. H20345	Gingiva 1.	25,65 €
Ref. H20347	Gingiva 2.	25,65 €
Ref. H20349	Gingiva 3	25,65 €
Ref. H20351	Gingiva 4	25,65 €
Ref. H20353	Gingiva 5	25,65 €

Las masas para encía de color natural se pueden aplicar individualmente con 4 masas intensivas en función de la situación del paciente. La escala cromática va del naranja al azul pasando por el rojo. Es un composite de micro relleno fotopolimerizable y con atemperamiento por calor. Los distintos materiales están coordinados cromáticamente de acuerdo con su aplicación específica. Por ello, las restauraciones con estructura metálica, sin estructura metálica y removibles realizadas con estos materiales son altamente estéticas. El material posee un efecto opalescente natural y elevada translucidez. Consistencia suave y no pegajosa.

SR-ADORO TRANSPARENTE REPOSICIÓN

Marca: Ivoclar Vivadent
 Características: Envase 3 g.

Ref. H20429	Clear C	21,15 €
-------------	---------	---------

SR-ADORO LINER REPOSICIÓN

Marca: Ivoclar Vivadent
 Características: Envase 2 ml. Intensifica el color de las estructuras Vectris.

Ref. H20401	Liner 050	19,35 €
Ref. H20403	Liner 100	19,35 €
Ref. H20405	Liner 200	19,35 €
Ref. H20407	Liner 300	19,35 €
Ref. H20409	Liner 400	19,35 €
Ref. H20411	Liner 500	19,35 €
Ref. H20413	Liner Clear	19,35 €
Ref. H20415	Liner Incisal	19,35 €

SR-ADORO STAINS REPOSICIÓN

Características: Envase 1 ml.

Ref. H20377	Blue (Azul)	21,15 €
Ref. H20379	Red (Rojo)	21,15 €
Ref. H20385	Orange (Naranja)	21,15 €
Ref. H20389	Khaki	21,15 €
Ref. H20393	Mahogany (Caoba)	21,15 €
Ref. H20395	Marron (Castaño)	21,15 €
Ref. H99421	Clear	21,15 €
Ref. H99422	Oliva	21,15 €
Ref. H99423	Crackliner	21,15 €
Ref. H99424	White (Blanco)	21,15 €
Ref. H99425	Yellow (Amarillo)	21,15 €
Ref. H99426	Black (Negro)	21,15 €

Composite



SR NEXO OPAQUER 2 ml.

Marca: Ivoclar Vivadent

Ref. H20961	Color A1	Ref. H20970	Color C1
Ref. H20962	Color A2	Ref. H20971	Color C2
Ref. H20963	Color A3	Ref. H20972	Color C3
Ref. H20964	Color A3,5	Ref. H20973	Color C4
Ref. H20965	Color A4	Ref. H20974	Color D2
Ref. H20966	Color B1	Ref. H20975	Color D3
Ref. H20967	Color B2	Ref. H20976	Color D4
Ref. H20968	Color B3	Ref. H20977	Color BL1
Ref. H20969	Color B4	Ref. H20978	Color BL2

20,90 €/u.

Composite



SR NEXO LINER 2 ml.

Marca: Ivoclar Vivadent

Ref. H21009	L1	19,55 €/u.
Ref. H21010	L2	19,55 €/u.
Ref. H21011	L3	19,55 €/u.
Ref. H21012	L4	19,55 €/u.
Ref. H21013	L5	19,55 €/u.
Ref. H21014	BL	19,55 €/u.
Ref. H21015	CLEAR	19,55 €/u.
Ref. H21016	Color BL	19,55 €/u.

Composite



SR NEXO RETENCION FLOW 2 ml.

Marca: Ivoclar Vivadent

Características: Opaquer de baja viscosidad que puede ser aplicado en los huecos dejados por las micro-retenciones.

Ref. H21021 21,35 €/u.

Ventajas:

- Alta profundidad de polimerización. Buena polimerización y fuerte unión.
- Consistencia fluida. Fluye a través de las micro-retenciones.
- Tono translucido. Diferenciable del opaquer.

Composite



SR NEXO PONTIC FILL 2,5 g.

Marca: Ivoclar Vivadent

Ref. H21017 19,55 €

SR Nexco es un composite fotopolimerizable de laboratorio con microreellenos opalescentes, indicado para restauraciones con o sin estructura.

Los colores pueden ser ajustados con un amplio rango de grosor de capa, consiguiendo así un aspecto natural en restauraciones fijas y removibles, incluso con gingiva artificial.

SR NEXO

Marca: Ivoclar Vivadent

Características: SR Nexco es un composite fotopolimerizable de laboratorio con microreellenos opalescentes, indicado para restauraciones con o sin estructura. Los colores pueden ser ajustados con un amplio rango de grosor de capa, consiguiendo así un aspecto natural en restauraciones fijas y removibles, incluso con gingiva artificial.

Starter Kit A-D. Compuesto de:

- 4 x 2ml SR Nexco Opaquer (A2/A3/A3.5/B2)
- 2 x 2ml SR Nexco Liner (L2/L3)
- 2 x 2,5 g. SR Nexco Margin (M2/M3)
- 4 x 2,5 g. SR Nexco Dentina (A2/A3/A3.5/B2)
- 3 x 2,5 g. SR Nexco Incisal (I1/I2/I3)
- 3 x 2,5 g. SR Nexco Effect (OD/T/OPAL)
- 1 x 2,5 g. SR Nexco Pontic Fill
- 4 x 1ml SR Nexco Stains (Clear/White/orange/mahogany)
- 1 x 5ml SR Nexco Líquido de modelar
- 1 x 5ml SR Link
- 1 x 30 g. SR Gel
- 1 x 5ml SR Connect

Accesorios

Ref. H20931

611,00 €



KIT A-D

Composite

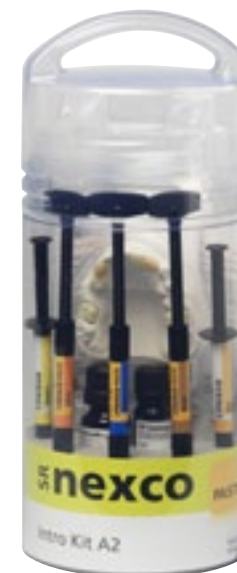

KIT INTRO A2

Ref. H20930 184,50 €

Starter Kit Intro A2. Compuesto de:

- 1 x 2ml SR Nexco Opaquer A2
 - 1 x 2ml SR Nexco Liner L1
 - 1 x 2,5 g. SR Nexco Margin I
 - 1 x 2,5 g. SR Nexco Dentina A2
 - 1 x 2,5 g. SR Nexco Incisal II
 - 1 x 5ml SR Nexco Líquido de modelar
 - 1 x 30 g. SR Gel
 - 1 x 5ml SR Connect
 - Modelo de trabajo
- Accesorios

Indicaciones:

Con estructura:

- Estratificación de restauraciones con estructura.
- Estratificación de removibles parciales.
- Estratificación de segmentos gingivales, en particular superestructuras sobre implantes.

- Enmascarado de modelos con SR Nexco Opaquer pink.

- Estratificación de estructuras metálicas CAD/CAM.

Sin estructura:

- Inlays, onlays y carillas
- Coronas anteriores

Otras:

- Caracterización de dientes de resina Ivoclar Vivadent con SR Nexco Stains
- Ajuste de color y forma de dientes de resina Ivoclar Vivadent
- Caracterización de Telio CAD

NUEVO

SR **Nexco**[®]

El composite fotopolimerizable para laboratorio

Apariencia
natural –
con sencillez



SR Nexco[®] Paste – Para una sorprendente
amplia gama de aplicaciones en el laboratorio

- para restauraciones con o sin estructura para restauraciones con o sin estructura
- **Propiedades ópticas naturales** gracias a la consistencia de color, incluso en capas de distintos grosores
- **Flexible elección de equipamiento** – polimerización normal

www.ivoclarvivadent.es

Ivoclar Vivadent SLU

C/ Emilio Muñoz 15 entrada por C/ Albarracín | 28037-Madrid | Telf.: 91 375 7820 | Fax: 91 375 7838

ivoclar[®]
vivadent[®]
passion vision innovation

Composite



SR NEXO MARGIN 2,5 g.

Marca: Ivoclar Vivadent

Ref. H20932	Margin1	19,55 €/u.
Ref. H20933	Margin2	19,55 €/u.
Ref. H20934	Margin3	19,55 €/u.
Ref. H20935	Margin4	19,55 €/u.
Ref. H20936	Margin5	19,55 €/u.

Composite



SR NEXO DENTINA 2,5 g.

Marca: Ivoclar Vivadent

Ref. H20937	Color A1	Ref. H20946	Color C1
Ref. H20938	Color A2	Ref. H20947	Color C2
Ref. H20939	Color A3	Ref. H20948	Color C3
Ref. H20940	Color A3,5	Ref. H20949	Color C4
Ref. H20941	Color A4	Ref. H20950	Color D2
Ref. H20942	Color B1	Ref. H20951	Color D3
Ref. H20943	Color B2	Ref. H20952	Color D4
Ref. H20944	Color B3	Ref. H20953	Color BL1
Ref. H20945	Color B4	Ref. H20954	Color BL2

17,65 €/u.

Composite



SR NEXO INCISAL 2,5 g.

Marca: Ivoclar Vivadent

Ref. H20955	Color I1	17,65 €/u.
Ref. H20956	Color I2	17,65 €/u.
Ref. H20957	Color I3	17,65 €/u.
Ref. H20958	Color I4	17,65 €/u.
Ref. H20959	Color I5	17,65 €/u.
Ref. H20960	Color BL	17,65 €/u.

SR Nexco es un composite fotopolimerizable de laboratorio con microreellenos opalescentes, indicado para restauraciones con o sin estructura. Los colores pueden ser ajustados con un amplio rango de grosor de capa, consiguiendo así un aspecto natural en restauraciones fijas y removibles, incluso con gingiva artificial.

Composite



SR NEXO EFFECT 2,5 g.

Marca: Ivoclar Vivadent

Ref. H20979	Occlusal Dentin, OD Orange	17,65 €/u.
Ref. H20980	Occlusal Dentin, OD Brown	17,65 €/u.
Ref. H20981	Margin, M Light	17,65 €/u.
Ref. H20982	Margin, M Yellow-Orange	17,65 €/u.
Ref. H20983	Transparente, T Blue	17,65 €/u.
Ref. H20984	Transparente, T Brown-Grey	17,65 €/u.
Ref. H20985	Transparente, T Orange-Grey	17,65 €/u.
Ref. H20990	Transparente, Clear	17,65 €/u.
Ref. H20986	Opal, E1	17,65 €/u.
Ref. H20987	Opal, E2	17,65 €/u.
Ref. H20988	Opal, E3	17,65 €/u.
Ref. H20989	Opal, E4	17,65 €/u.

Composite



SR NEXO STAINS 1 ml.

Marca: Ivoclar Vivadent

Ref. H20991	CLEAR	20,80 €/u.
Ref. H20992	WHITE	20,80 €/u.
Ref. H20993	BLUE	20,80 €/u.
Ref. H20994	ORANGE	20,80 €/u.
Ref. H20995	MAHOGANY	20,80 €/u.
Ref. H20996	MAROON	20,80 €/u.

Composite



SR NEXO GINGIVA PASTE KIT

Marca: Ivoclar Vivadent

Características: Kit para crear estética rosa en las restauraciones.

Ref. H21022	Composición del kit:	219,50 €
1x ml SR Nexco Opaquer pink, 5 x 2,5 g SR Nexco Paste Gingiva (G1, G2, G3, G4 y G5), 5 x 2,5 g SR Nexco Paste Intensive Gingiva (IG1, IG2, IG3, IG4 y IG5), 1 x 2,5 g SR Nexco Paste Basic Gingiva BG34, 1 x 30 ml SR Gel 30 ml, 1 x 5 ml Connect 5 ml.		

¿Cómo comprar online?

Todo son ventajas al comprar a través de la web de Proclinic

Tú otra forma de comprar

- Nueva web actualizada
- Motor de búsqueda rápido y completo
- Compra en cualquier momento. 24 horas y 365 días al año.
- Máxima comodidad de compra.
- Administración de cuenta
- Seguimiento de mis pedidos al instante.
- Promociones especiales
- 5% de descuento extra por comprar en la web
- Miles de ofertas diarias
- Descarga online del Eco-catálogo y las ofertas vigentes.
- Devoluciones online
- Compra rápida de productos
- Más de 39.400 productos actualizados a diario.
- Suscripción directa a la Newsletter Proclinic
- Sistema de pago seguro



Abierta 24h los 365 días del año.
¡Realiza tu compra y consigue un 5% dto.extra!
www.proclinic.es

Composite



SR NEXO GINGIVA

Marca: Ivoclar Vivadent

- Ref. H20997 GINGIVA OPAQUER PINK, 2ml. **20,90 €/u.**
- Ref. H20998 BASIC GINGIVA BG34, 2,5 g. **22,10 €/u.**
- Ref. H20999 GINGIVA G1 2,5 g. **22,10 €/u.**
- Ref. H21000 GINGIVA G2 2,5 g. **22,10 €/u.**
- Ref. H21001 GINGIVA G3 2,5 g. **22,10 €/u.**
- Ref. H21002 GINGIVA G4 2,5 g. **22,10 €/u.**
- Ref. H21003 GINGIVA G5 2,5 g. **22,10 €/u.**
- Ref. H21004 INTENSIVO GINGIVA IGI 2,5 g. **22,10 €/u.**
- Ref. H21005 INTENSIVO GINGIVA IG2 2,5 g. **22,10 €/u.**
- Ref. H21006 INTENSIVO GINGIVA IG3 2,5 g. **22,10 €/u.**
- Ref. H21007 INTENSIVO GINGIVA IG4 2,5 g. **22,10 €/u.**
- Ref. H21008 INTENSIVO GINGIVA IG5 2,5 g. **22,10 €/u.**

SR-Adoro Accesorios y complementos

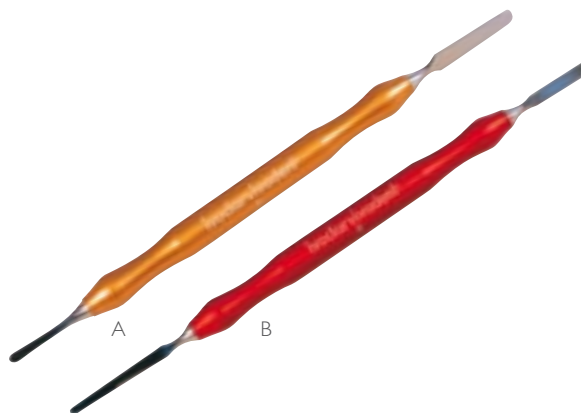

SR-ADORO INSTRUMENTO DE MODELAR

Marca: Ivoclar Vivadent
Características: Envase I unidad

- Ref. H20445 instrumento A **35,00 €**
- Ref. H20447 instrumento B **35,00 €**

Es un composite de microrelleno fotopolimerizable y con atemperamiento por calor. Los distintos materiales está coordinados cromáticamente de acuerdo con su aplicación específica. Por ello, las restauraciones con estructura metálica, sin estructura metálica y removibles realizadas con estos materiales son altamente estéticas. El material posee un efecto opalescente natural y elevada translucidez. Consistencia suave y no pegajosa.

Composite



SR CONNECT 5 ml.

Marca: Ivoclar Vivadent
Características: El agente SR Connect unión es la clave para combinar las diferentes componentes. Este agente adhesivo fotopolimerizable nos abre una amplia gama de aplicaciones, puede modificar o caracterizar, por ejemplo, los dientes SR Phonares II con SR NEXO, entre otras aplicaciones.

- Ref. H21019 **74,45 €**

Composite



SR LIQUIDO DE MODELAR 5 ml.

Marca: Ivoclar Vivadent

- Ref. H21020 **26,75 €**

SR-Adoro Accesorios y Complementos



SR-ADORO MODEL SEPARATOR

Marca: Ivoclar Vivadent
Características: Líquido para separar los muñones de trabajo en restauraciones sin metal. frasco x 10 ml.

- Ref. H20453 **23,35 €**

SR-Adoro Accesorios y Compl.



SR-ADORO LINK

Marca: Ivoclar Vivadent
Características: Líquido Bonding adhesivo metal/composite. frasco x 5 ml.

- Ref. H20457 **77,75 €**

SR-Adoro Accesorios y Compl.



SR-ADORO GEL

Marca: Ivoclar Vivadent
Características: Frasco x 30 ml.

Ref. H20461 **39,25 €**

Gel impermeable al oxígeno para reducir la formación de capa inhibida.

SR-Adoro Accesorios y Complementos



ESPONJAS DESECHABLES

Marca: Ivoclar Vivadent
Características: Envase 50 Piezas

Ref. H20481 **19,35 €**

Facilita la eliminación de la capa inhibida que se forma tras la polimerización.

SR-Adoro Accesorios y Complementos



MICRO-MACRO RETENCIONES ADHESIVO

Marca: Ivoclar Vivadent

Ref. H20505 Envase 20 ml. **20,40 €**

MICRO-RETENCIONES PERLAS

Ref. H20507 Envase 15 g. **31,25 €**

SR-Adoro Accesorios y Complementos



COMPOSIV PASTA DE UNION

Marca: Ivoclar Vivadent
Características: Jeringa x 2,5 g.
Color Marfil.

Ref. H20513 **17,60 €**



SR-Chromasit

SR-CHROMASIT DENTIN/BODY

Marca: Ivoclar Vivadent
Características: Envase 10 g.

- Ref. H20547 Color 120-1A **61,60 €**
- Ref. H20549 Color 130-2A **61,60 €**
- Ref. H20551 Color 140-1C **61,60 €**
- Ref. H20553 Color 210-2B **61,60 €**
- Ref. H20555 Color 220-1D **61,60 €**
- Ref. H20557 Color 230-1E **61,60 €**
- Ref. H20561 Color 310-3A **61,60 €**
- Ref. H20563 Color 320-5B **61,60 €**
- Ref. H20565 Color 330-2E **61,60 €**
- Ref. H20567 Color 340-3E **61,60 €**
- Ref. H20569 Color 410-4A **61,60 €**
- Ref. H20571 Color 420-6B **61,60 €**
- Ref. H20573 Color 430-4B **61,60 €**
- Ref. H20575 Color 440-6C **61,60 €**
- Ref. H20577 Color 510-6D **61,60 €**
- Ref. H20579 Color 520-4C **61,60 €**
- Ref. H20581 Color 530-3C **61,60 €**
- Ref. H20583 Color 540-4D **61,60 €**

SR-Chromasit



SR-CHROMASIT INCISAL

Marca: Ivoclar Vivadent
Características: Envase 10 g.

- Ref. H20587 Color S1 **61,60 €**
- Ref. H20589 Color S2 **61,60 €**
- Ref. H20591 Color S3 **61,60 €**
- Ref. H20593 Color S4 **61,60 €**
- Ref. H20595 Color S5 **61,60 €**

SR-CHROMASIT TRANSPARENT

Características: 10 g.

Ref. H20599 **61,60 €**

SR-Chromasit



SR-CHROMASIT LÍQUIDO DE OPAQUER

Marca: Ivoclar Vivadent
Características: Frasco 30 ml.

Ref. H20609 **31,25 €**

SR-Chromasit



SR-CHROMASIT FLUID

Marca: Ivoclar Vivadent
Características: Frasco 3 ml.

Ref. H20603 **20,20 €**

Es un material de composite micro-relleno, en forma de pasta, polimerizable mediante presión y calor para blindajes estéticos en la técnica C&B. Gracias a sus equilibradas propiedades, SR-Chromasit se utiliza desde hace años con éxito. La constancia de los materiales de blindaje está coordinada de forma que es posible estratificar en una sola fase la dentina, el incisal, así como las distintas masas especiales, sin necesidad de polimerización intermedia.



SR-Chromasit

SR-CHROMA LINK

Marca: Ivoclar Vivadent
 Características: Frasco 15 ml. Facilita la óptima unión entre el metal y el material de blindaje. Termocurable.

Ref. H20615 **26,70 €**



SR-Chromasit

SR-CHROMASIT OPAQUER

Marca: Ivoclar Vivadent
 Características: 5 g.

Ref. H20619	Color I1	17,60 €
Ref. H20621	Color I2	17,60 €
Ref. H20623	Color I4	17,60 €
Ref. H20625	Color I5	17,60 €
Ref. H20627	Color I6	17,60 €
Ref. H20629	Color I3	17,60 €
Ref. H99440	Color I4	17,60 €



SR-Chromasit

GRADIA GUM KIT INTRODUCCION

Marca: G.C
 Características: Contenido del kit: 2 x 2,4 ml Gradia Gum opaquers. 4 x 2,9ml Gradia Gum Bodies. 1 x 2,4 ml Gradia Gum Translucent Gel y accesorios.

Ref. H00449 Color I1 **421,96 €**

Sistema de composite fotopolimerizable para la reproducción de encía natural. Se utiliza para la reproducción de tejidos gingivales en supraestructuras de implantes, prótesis, trabajos combinados, coronas y puentes.



Signum

SIGNUM OPAQUE F JERINGA DE 3g.

Marca: Heraeus
 Características: Composite fotopolimerizable fluido para el recubrimiento de las estructuras metálicas.

Ref. H01258	Color OA1	31,84 €
Ref. H01259	Color OA2	31,84 €
Ref. H01260	Color OA3	31,84 €
Ref. H01261	Color OA3.5	31,84 €
Ref. H01262	Color OA4	31,84 €
Ref. H01263	Color OB1	31,84 €
Ref. H01264	Color OB2	31,84 €
Ref. H01265	Color OB3	31,84 €
Ref. H01266	Color OB4	31,84 €
Ref. H01267	Color OC1	31,84 €
Ref. H01268	Color OC2	31,84 €
Ref. H01269	Color OC3	31,84 €
Ref. H01270	Color OC4	31,84 €
Ref. H01271	Color OD2	31,84 €
Ref. H01272	Color OD3	31,84 €
Ref. H01273	Color OD4	31,84 €
Ref. H01274	Color OP (Pink)	31,84 €
Ref. H01305	Color OR (Red)	31,84 €



Signum

SIGNUM COMPOSITE DENTINA 4 g.

Marca: Heraeus
 Características: Signum es un composite óptimo para el uso sobre estructuras metálicas.

Ref. H01220	Color DA1	38,04 €
Ref. H01221	Color DA2	38,04 €
Ref. H01222	Color DA3	38,04 €
Ref. H01223	Color DA3.5	38,04 €
Ref. H01224	Color DA4	38,04 €
Ref. H01225	Color DB1	38,04 €
Ref. H01226	Color DB2	38,04 €
Ref. H01227	Color DB3	38,04 €
Ref. H01228	Color DB4	38,04 €
Ref. H01229	Color DC1	38,04 €
Ref. H01230	Color DC2	38,04 €
Ref. H01231	Color DC3	38,04 €
Ref. H01232	Color DC4	38,04 €
Ref. H01233	Color DD2	38,04 €
Ref. H01234	Color DD3	38,04 €
Ref. H01235	Color DD4	38,04 €
Ref. H01245	INCISAL EL	38,04 €
Ref. H01246	INCISAL EM	38,04 €
Ref. H01247	INCISAL ED	38,04 €

SIGNUM COMPOSITE MARGIN 4 g.

Características: Composite margin para aplicar sobre estructuras metálicas.

Ref. H01236	Color M1	38,04 €
Ref. H01237	Color M2	38,04 €
Ref. H01238	Color M3	38,04 €
Ref. H01239	Color M4	38,04 €

SIGNUM COMPOSITE EFFECT 4 g.

Características: Masas especiales para caracterizar las estructuras de puentes sobre metal.

Ref. H01240	Color ET1	38,71 €
Ref. H01241	Color ET2	38,71 €
Ref. H01242	Color ET4	38,71 €
Ref. H01243	Color ET5	38,71 €
Ref. H01244	Color ET6	38,71 €

SIGNUM CERAMIS DENTINA 4 g.

Marca: Heraeus
Características: Composite desarrollado especialmente para las restauraciones sin metal.

Ref. H01275	Color OA1	45,47 €
Ref. H01276	Color OA2	45,47 €
Ref. H01277	Color OA3	45,47 €
Ref. H01278	Color OA3.5	45,47 €
Ref. H01279	Color OA4	45,47 €
Ref. H01280	Color OB1	45,47 €
Ref. H01281	Color OB2	45,47 €
Ref. H01282	Color OB3	45,47 €
Ref. H01283	Color OB4	45,47 €
Ref. H01284	Color OC1	45,47 €
Ref. H01285	Color OC2	45,47 €
Ref. H01286	Color OC3	45,47 €
Ref. H01287	Color OC4	45,47 €
Ref. H01288	Color OD2	45,47 €
Ref. H01289	Color OD3	45,47 €
Ref. H01290	Color OD4	45,47 €
Ref. H01291	INCISAL EL	45,47 €
Ref. H01292	INCISAL EM	45,47 €
Ref. H01243	INCISAL ED	45,47 €



SIGNUM CERAMIS MARGIN 4 g.

Ref. H01301	Color M1	46,27 €
Ref. H01302	Color M2	46,27 €
Ref. H01303	Color M3	46,27 €
Ref. H01304	Color M4	46,27 €

SIGNUM CERAMIS EFFECT 4 g.

Ref. H01296	Color ET1	49,02 €
Ref. H01297	Color ET2	49,02 €
Ref. H01298	Color ET4	49,02 €
Ref. H01299	Color ET5	49,02 €
Ref. H01300	Color ET6	49,02 €

Signum



SIGNUM FLOW DENTINA 4 g.

Marca: Heraeus

Ref. H01306	Color DA1	38,84 €
Ref. H01307	Color DA2	38,84 €
Ref. H01308	Color DA3	38,84 €
Ref. H01309	Color DA3.5	38,84 €
Ref. H01310	Color DA4	38,84 €
Ref. H01311	Color DB1	38,84 €
Ref. H01312	Color DB2	38,84 €
Ref. H01313	Color DB3	38,84 €
Ref. H01314	Color DB4	38,84 €
Ref. H01315	Color DC1	38,84 €
Ref. H01316	Color DC2	38,84 €
Ref. H01317	Color DC3	38,84 €
Ref. H01318	Color DC4	38,84 €
Ref. H01319	Color DD2	38,84 €
Ref. H01320	Color DD3	38,84 €
Ref. H01321	Color DD4	38,84 €

SIGNUM MATRIX 4 g.

Marca: Heraeus
Características: Matrix es un composite de baja viscosidad que no sólo ofrece la mayor resistencia a la abrasión, sino también un excelente rendimiento de materia de opalescencia, fluorescencia y transparencia. Signum matrix puede combinarse con cualquier pasta de la serie, tanto Signum composite como Signum Ceramis.

Ref. H01200	opal incisal OS1	39,64 €
Ref. H01201	opal incisal OS2	39,64 €
Ref. H01202	opal incisal OS3	39,64 €
Ref. H01203	opal incisal OS4	39,64 €
Ref. H01204	mamelon dentine MD1	47,07 €
Ref. H01205	mamelon dentine MD2	47,07 €
Ref. H01295	mamelon dentine MD3	47,07 €
Ref. H01206	dentina secundaria SD1	47,07 €
Ref. H01294	dentina secundaria SD2	47,07 €



Signum



Ref. H01207	opal transparent OT1	50,64 €
Ref. H01208	opal transparent OT2	50,64 €
Ref. H01209	opal transparent OT5	50,64 €
Ref. H01210	opal transparent OT10	50,64 €
Ref. H01211	opal transparent OTA	50,64 €
Ref. H01212	opal transparent OTB	50,64 €
Ref. H01213	opal transparent OTG	50,64 €
Ref. H01214	opal transparent OTY	50,64 €
Ref. H01215	opal transparent OTICE	50,64 €
Ref. H01216	Value VL1	50,64 €
Ref. H01217	Value VL2	50,64 €
Ref. H01218	Value VL3	50,64 €
Ref. H01219	Value VL4	50,64 €



SR-Chromasit

SIGNUM CRE-ACTIVE, 3 g.

Marca: Heraeus
 Características: Composite muy fluido con amplia variedad de colores que permite obtener una caracterización individual y adaptar perfectamente las restauraciones a los dientes vecinos. El producto se aplica directamente sobre la superficie endurecida y se polimeriza.

Ref. H01248	WHITE	31,04 €
Ref. H01249	POLAR	31,04 €
Ref. H01250	UMBRA	31,04 €
Ref. H01251	CORN	31,04 €
Ref. H01252	MANGO	31,04 €
Ref. H01253	CAMEL	31,04 €
Ref. H01254	MAROON	31,04 €
Ref. H01255	BLACK	31,04 €
Ref. H01256	T1	31,04 €
Ref. H01257	T2	31,04 €



Signum

SIGNUM GEL AISLANTE 10 g.

Marca: Heraeus
 Características: Para aplicar antes de la polimerización. Impide la formación de la capa de dispersión. Soluble en agua.

Ref. H01335	10 g.	24,05 €
-------------	-------	---------



Signum

SIGNUM GEL AISLANTE EN LAPIZ 12ml.

Marca: Heraeus
 Características: Agente separador de yeso-resina. No contiene grasa, no crea espesor. No tiene ningún efecto perjudicial sobre los composites.

Ref. H01333	PEN I +PEN II , 2 X12ml	56,58 €
Ref. H01331	PEN I 12ml	29,67 €
Ref. H01332	PEN II 12ml	29,67 €



Signum

SIGNUM LIQUIDO 4 ml.

Marca: Heraeus
 Características: Ayuda al modelado del composite y para conseguir la capa de dispersión.

Ref. H01329	Líquido 4 ml.	25,78 €
-------------	---------------	---------



Signum

SIGNUM CONNECTOR 5 ml.

Marca: Heraeus
 Características: Agente de unión fotocurable entre los materiales acrílicos y los composites de restauración.

Ref. H01330	5 ml.	120,27 €
-------------	-------	----------



Signum

SIGNUM PASTA DIAMANTADA 15 g.

Marca: Heraeus
 Características: Pasta diamantada para el pulido rápido de alto brillo y de mayor duración del composite.

Ref. H01334	15 g.	146,62 €
-------------	-------	----------

Fibras de refuerzo

Hemos bajado el precio

FIBRA DE REFUERZO

Marca:	Proclinic	
Ref. 7729	Fibra Refuerzo Kit	494,00 €
Ref. 7741	Fibra Refuerzo 1 mm.	104,00 €
Ref. 7742	Fibra Refuerzo 2 mm.	102,70 €
Ref. 7743	Fibra Refuerzo 3 mm.	102,70 €
Ref. 7744	Fibra Refuerzo 4 mm.	104,00 €

Cinta compuesta de fibras de polietileno de alta densidad, que le otorga características de alta resistencia y es ideal para usos dentales. El especial entrelazado permite un corte limpio, sin pelusa, y el total compatibilidad con composites fluidos, resinas adhesivos. Uso para:

- Férulas periodontales.
- Mantenedor de espacios
- Retenedores de ortodoncia.

- Fijación de puentes y dentaduras postizas.
- Refuerzo en composite o resina.
- Construcción de postes de endodoncia y muñones.
- Refuerzo de dientes con movilidad.
- Puentes temporales y finales.

Disponible en 4 anchos: 1 mm tubular, 2, 3 y 4 mm. Rollos de 50 cm. La fibra no tiene fecha de caducidad. Esta fibra necesita ser cortada con una tijera especial

Fibras de Refuerzo



EVERSTICK INTRO KIT

Marca: StickTech
 Características: EverStick Intro Kit:
 5 cm everStick C&B fibra
 5 cm everStick Perio fibra
 1 stick Refix D moldeador silicona

Ref. 14302 Kit **101,92 €**

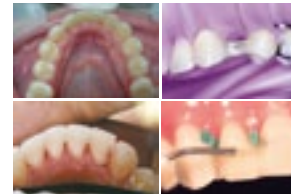

EVERSTICK REPOSICIÓN

Características: 2 x 12 cm fibras

Ref. 14303 EverStick C&B. **218,40 €**

Ref. 14304 EverStick Perio **202,80 €**

EverStick son fibras de vidrio de refuerzo, desarrolladas para una Odontología mínimamente invasiva que preservan los tejidos sanos del paciente tanto como es posible. Está compuesto de fibras de vidrio, un polímero termoplástico y una matriz de resina polimerizable de refuerzo de los composites dentales. EverStick está preimpregnado de composite y están especialmente indicadas para prótesis estéticas de coronas y puentes, todo tipo de ferulizaciones tanto en Perio como en Ortodoncia y en casos de trauma, restauraciones radiculares, etc.

- Fácil de usar.
- Las fibras no se deshilachan.
- Duradero a largo plazo.
- Ahorro de tiempo: trabajo en una sola visita.
- Fácil de mantener.
- Sin metal.
- Flexibilidad interproximal.
- Estética natural.

Fibras de Refuerzo



TENDER FIBER DUE-FERULIZACIÓN

Marca: Micerium
 Características: Largo 12 cm.
Ref. 9773 Ø 1,3 mm. **88,00 €**

TENDER FIBER DUE-FERULIZACIÓN

Características: Largo 12cm.
Ref. 9774 Ø 1'7 mm. **99,00 €**

Fibras de vidrio silanzadas y pre-impregnadas listas para su uso. Fácil aplicación, alta resistencia. Fibras de vidrio unitarias de 14µm impregnadas en resina fluorescente, la misma que Enamel Plus HFO

y Enapost. Permiten una reducción del coste de tratamiento, sin riesgo que se deshilache una vez aplicada.

Fibras de Refuerzo

RIBBOND THM SURTIDO

Marca: THM
 Características: 22 cm. de cada fibra en 2, 3 y 4 mm.
 + Tijeras
Ref. 6870 Surtido **257,00 €**

RIBBOND THM ORTHODONTIC

Características: 68 cm. de fibra de 1 mm. + Tijeras
Ref. 6871 Orthodontic **257,00 €**

RIBBOND HTM

Características: 68 cm.
Ref. 6872 2mm **200,58 €**
Ref. 6873 3mm **200,58 €**
Ref. 6874 4mm **200,58 €**
Ref. 6875 Orthodontic, 1 mm **200,58 €**
Ref. 68759 Triaxial **200,58 €**



Fibra de refuerzo ideal para una amplia variedad de aplicaciones dentales. Su exclusiva combinación de tejido patentado y fibras altamente resistentes proporciona una resistencia a la fractura no superada por ningún otro refuerzo.
 - Súper Resistente: realizado con fibras de Polietileno tratada al Plasma, de alto peso molecular y alta resistencia, igual a las utilizadas en la fabricación de chalecos antibalas. Estas fibras son tan duras que necesitan para su corte de una tijera especial (incluida en el Kit inicial).
 - Tejido patentado: entrecruzado tipo Leno en forma de red que evita la propagación de fracturas transfiriendo las fuerzas multidireccionalmente.

- No tiene memoria y no se deshilacha cuando se corta o se adapta.
- Adhesión química: adhesión verificada al metilmetacrilato y a las resinas BisGMA.
- Más delgado y mejor módulo elástico que cualquier otra fibra. Recomendado en: Ferulizaciones Estéticas - Férulas Periodontales.
- Retenedores Ortodónticos - Mantenedor de Espacios - Puentes Provisionales - Postes Endodónticos y Muñones - Estabilización tras traumatismos - Puentes Maryland - Disponible en 2, 3, 4 mm. y Orthodontic (1mm).

Prótesis para implantes

Hexágono externo standard/prótesis restauración múltiple atornillada y cementada

Hexágono externo standard/prótesis restauración múltiple cementada, sobredentadura

Hexágono interno standard y prótesis restauración unitaria atornillada

Hexágono interno standard/prótesis restauración unitaria atornillada y cementada

Prótesis restauración sobredentadura, prótesis hexágono externo no standard

Prótesis hexágono externo e interno no standard

Pilares cicatrización, pilar titanio con base, calcinable/ucla

Pilares cónicos con base, con hombro y casquillo de fusión, o-ring, análogos/réplicas,
pilares cicatrización, pilar titanio sin hombro

Pilar titanio con hombro antirrotatorio, transfer, calcinable/ucla con casquillo fusión, pilares cónicos,
o-ring y capuchón o-ring

Prótesis común, atornillador manual, puntas atornillador, kit angulación, réplicas/análogos,
tornillos definitivos.

Calcinables rotatorio y antiorrotatorios, otros pilares,

Prótesis implantes Leone exacone

Prótesis Bionedox, instrumental de implantes

Accesorios Locator para implantes

Proclinic baja todos los precios
de los productos de marca propia,
mientras casi todas las grandes marcas siguen subiéndolos.

**Bajamos los precios, no la calidad.
¡Qué te parece?
¡Ahora no tienes excusa! ¡A disfrutarlo!**



CALCINABLE / UCLA HEXÁGONO EXTERNO

Pilar calcinable trans-atornillado y anti-desenroscante
(cono morse activado con una fuerza de cierre de 30Nw.
cm) que permite crear angulaciones no estándar.

IP680 Calcinable antirrotatorio con tornillo hexágono externo cónico 3,5 mm

IP682 Calcinable antirrotatorio con tornillo hexágono externo cónico 4 mm

IP684 Calcinable antirrotatorio con tornillo hexágono externo cónico 5 mm

IP726 Calcinable rotatorio con tornillo hexágono externo cónico 3,5 mm

IP727 Calcinable rotatorio con tornillo hexágono externo cónico 4 mm

IP728 Calcinable rotatorio con tornillo hexágono externo cónico 5 mm



31,15 €u.

Hemos
bajado el
precio



PILARES DE CICATRIZACIÓN



nota importante PARA PRÓTESIS SERIE 2 Y SERIE ANCHA VER PAG. 211-212, CATÁLOGO CLÍNICA 2013

Hemos bajado el precio

Marca: Proclinc
 Material: Titanio
 Finalidad: En caso de implantes cubiertos o parcialmente cubiertos por tejido blando, una vez finalizada la fase de reparación de los tejidos de sostén, debe existir una vía mucosa o túnel mucoso de conexión del implante a la estructura secundaria o prótesis. El pilar de cicatrización se encarga de generar ese túnel mucoso, y por eso es colocado roscado sobre el implante una vez retirado el tornillo de cierre, tras haber abierto por incisión el tejido blando.

Ref.	Descripción	Precio
IP115	Pilar Cicatrización HEX EXT S3, S4 y S5 de 3.0 mm	33,19 €
IP116	Pilar Cicatrización HEX EXT S3, S4 y S5 de 5.0 mm	33,19 €
IP117	Pilar Cicatrización HEX EXT S3, S4 y S5 de 7.0 mm	33,19 €



TOMA DE IMPRESIÓN



Hemos bajado el precio

Marca: Proclinc
 Material: Titanio
 Finalidad: Aditamento que conexionado a la porción superior o coronal del implante en el interior de la cavidad bucal y fijado mediante un tornillo pasante de rosca, sirve para realizar la transferencia de la posición del implante en el medio biológico a un modelo de trabajo de laboratorio. Esto se consigue gracias al empleo de materiales de impresión que colocados en una cubeta apropiada, endurecen dentro de la cavidad bucal.

Una vez retirado de boca se coloca en el hueco que ha dejado el transfer en el material, una réplica de implante. Posteriormente se realiza el vaciado en un material de escayola-yeso para obtener el molde positivo y donde queda la réplica en la posición original que tiene el implante en boca. Para cubeta cerrada (tornillo corto) y cubeta abierta (tornillo largo).

Ref.	Descripción	Precio
IP165	Transfer Impresión HEX EXT S3, S4 y S5	32,55 €
IP350	Transfer Impresión HEX EXT S3, S4 y S5	32,55 €

consejo Introducir un poco de cera en el agujero de los tornillos para que no se meta la silicona dentro durante la toma de impresión.



ANÁLOGO



Hemos bajado el precio

Marca: Proclinc
 Material: Titanio
 Finalidad: Aditamento destinado por un lado a suplir y reproducir la posición del implante en boca a un modelo de trabajo una vez realizada la transferencia mediante una toma de impresión y por otro a servir de modelo de conexión para la construcción en el laboratorio de la estructura de prótesis destinada a sustituir la(s) corona(s) pérdida(s).

Ref.	Descripción	Precio
IP166	Análogo HEX EXT S3, S4 y S5	19,25 €



PILARES ESTÉTICOS

Marca: Proclínic
 Material: Titanio
 Finalidad: Aditamento mecanizado que fijado al implante mediante un tornillo axial pasante, realiza la función principal de actuar como elemento intermedio entre el implante y la prótesis. La existencia de pilar estético transmucoso en varias alturas permite elevar el plano de asentamiento de la misma cuando existe un grosor de tejido blando que no es adecuado para realizar una conexión directa de la prótesis al implante necesitándose por tanto un elemento transepitelial o de transición mucosa.

Hemos bajado el precio

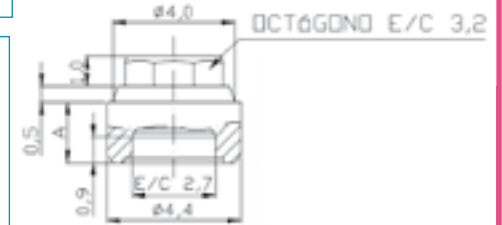

	A
IP167	1.0
IP168	2.0
IP169	4.0

IP167

88,00 €

Descripción:
 Pilar Estético Hexágono Externo S3, S4 y S5 de 2,0 mm.

Ref. IP168

88,00 €

Descripción:
 Pilar Estético Hexágono Externo S3, S4 y S5 de 4,0 mm.

Ref. IP169

88,00 €



CALCINABLE ANTIRROTATORIO PARA PILARES ESTÉTICOS

Hemos bajado el precio

Marca: Proclínic
 Material: Plástico
 Finalidad: Aditamento de plástico, que una vez posicionado sobre el pilar estético, actúa como base inicial para modelar la forma que tendrá la estructura final, que será colada en el metal correspondiente.

Descripción: Calcinable Antirrotatorio Pilar Hexágono Externo S3, S4 y S5.

Ref. IP170

23,85 €

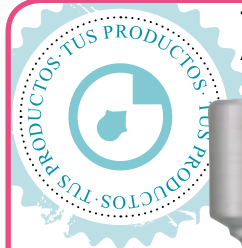

TORNILLO PARA CALCINABLE ROTATORIO/ ANTIRROTATORIO PARA PILAR ESTÉTICO

Hemos bajado el precio

Marca: Proclínic
 Material: Titanio
 Finalidad: Anclaje definitivo del calcinable del pilar estético sobre éste.

Descripción: Tornillo Calcinables Pilar Hexágono Externo S3, S4 y S5.

Ref. IP171

20,39 €

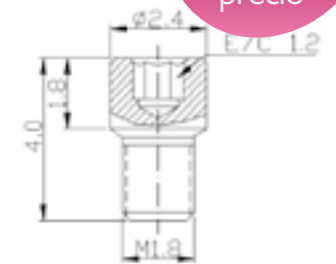

Hexágono externo standard/ prótesis restauración unitaria atornillada



CALCINABLE UCLA ANTIRROTATORIO

nota importante PARA PRÓTESIS SERIE 2 Y SERIE ANCHA VER PAG. 211-212, CATÁLOGO CLÍNICA 2013

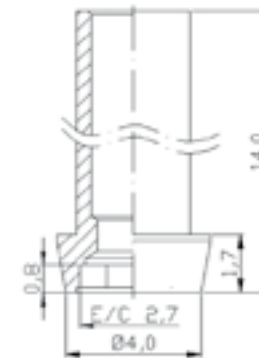

Hemos bajado el precio

Marca: Proclinc
 Material: Plástico
 Finalidad: Aditamento de plástico, que una vez posicionado sobre el Implante, actúa como base inicial para modelar la forma que tendrá la estructura final, que será colada en el metal correspondiente.
 Descripción: Calcinable Ucla Antirrotatorio Hexágono Externo S3, S4 y S5.

Ref. IPI73 **24,56 €**



MUÑÓN UCLA ANTIRROTATORIO TITANIO

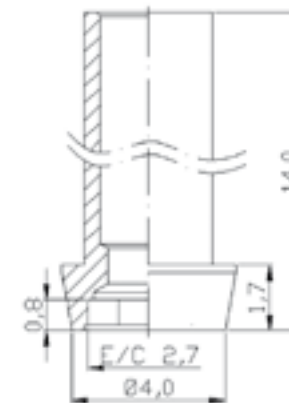

Hemos bajado el precio

Marca: Proclinc
 Material: Titanio
 Finalidad: Aditamento mecanizado que una vez fijado mediante un tornillo pasante retentivo, a la porción superior del implante, sirve de muñón base y soporte de la corona clínica.
 Descripción: Muñón UCLA Titanio Antirrotatorio Hexágono Externo S3, S4 y S5

Ref. IPI76 **87,44 €**



TORNILLO DEFINITIVO CLÍNICA PARA MUÑONES Y CALCINABLES

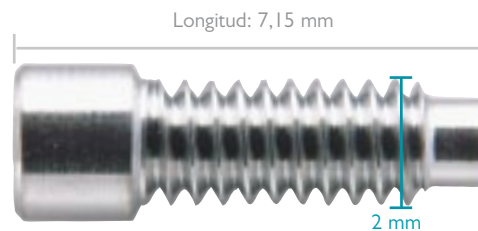

Métrica: 2 mm
 Medida de la punta de una espiral hasta la otra.

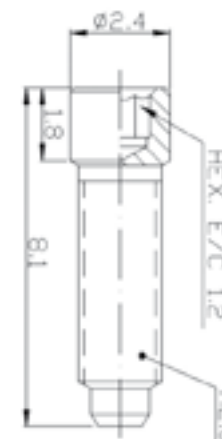

Hemos bajado el precio

Marca: Proclinc
 Material: Titanio
 Finalidad: Anclaje definitivo del muñón o del calcinable directo a implante sobre éste.
 Descripción: Tornillo Definitivo Clínica Hexágono Externo S3, S4 y S5

Ref. IPI75 **17,49 €**



MUÑÓN ANGULADO 25°



nota importante PARA PRÓTESIS SERIE 2 Y SERIE ANCHA VER PAG. 211-212, CATÁLOGO CLÍNICA 2013

Hemos bajado el precio



Tornillo de fijación incluido

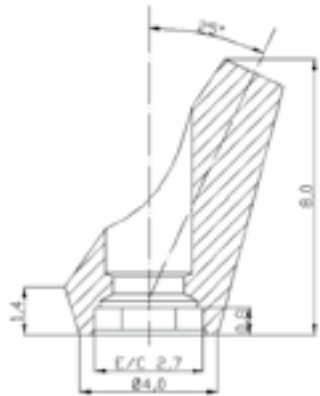

Marca: Proclinic
Material: Titanio
Finalidad: Aditamento mecanizado antirrotatorio que una vez fijado al implante mediante un tornillo retentivo pasante, permite corregir una posición angular extrema del implante en el interior de la estructura ósea en relación a piezas naturales o implantes adyacentes.

Al posicionarlo sobre el implante permite la paralelización con respecto al resto de estructuras, al mismo tiempo que permite conseguir un eje de inserción adecuado de la corona o prótesis gracias a su conformación angulada.

Descripción: Muñón Angulado 25° Hexágono Externo S3 S4 y S5.

Ref. IP180

103,65 €



MUÑÓN FRESABLE CON HOMBRO 2,0 MM Y 4,0 MM



Hemos bajado el precio

Marca: Proclinic
Material: Titanio
Finalidad: Aditamento mecanizado cónico antirrotatorio que una vez fijado mediante un tornillo pasante retentivo, a la porción superior del implante, sirve de muñón base y soporte de la corona o del puente. Esta corona es fijada al mismo mediante un cemento de unión. El hombro del muñón fresable permite salvar alturas de tejido mucoso elevadas, pues con una altura de 2,0 o 4,0 mm puede elevar el punto de retención de la prótesis suficientemente.

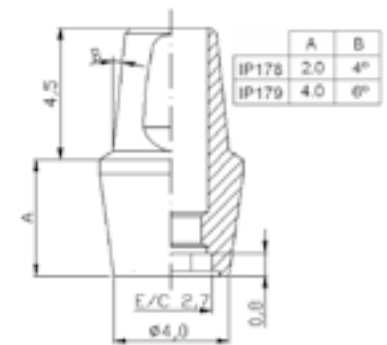
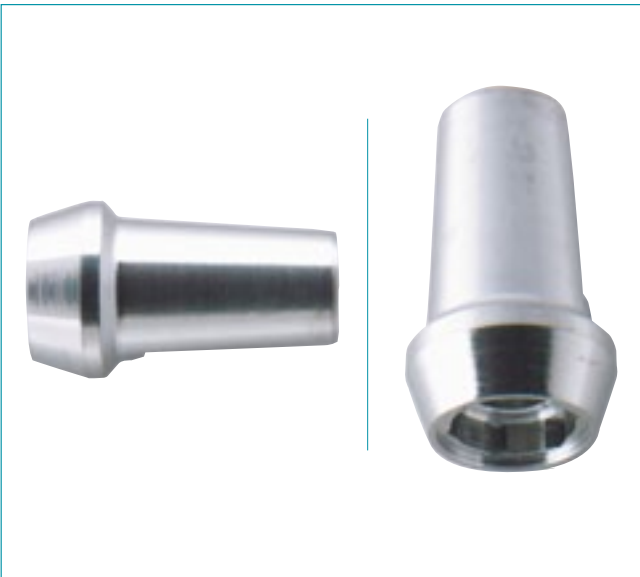

Descripción: Muñón Hombro Hexágono Externo S3 ,S4 y S5 de 2,0 mm. Para uso con tornillo definitivo IP175.

Ref. IP178

73,99 €

Descripción: Muñón Hombro Hexágono Externo S3 ,S4 y S5 de 4,0 mm. Para uso con tornillo definitivo IP175.

Ref. IP179

73,99 €



PILARES ESTÉTICOS

Marca: Proclinc
 Material: Titanio
 Finalidad: Aditamento mecanizado que fijado al implante mediante un tornillo axial pasante, realiza la función principal de actuar como elemento intermedio entre el implante y la prótesis. La existencia de pilar estético transmucoso en varias alturas permite elevar el plano de asentamiento de la misma cuando existe un grosor de tejido blando que no es adecuado para realizar una conexión directa de la prótesis al implante necesitándose por tanto un elemento transepitelial o de transición mucosa.

Hemos bajado el precio

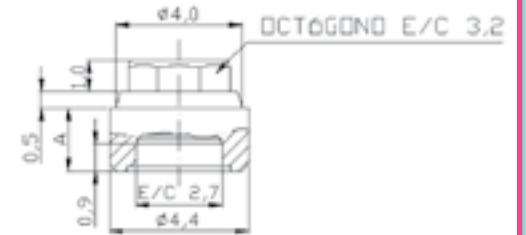

	A
IP167	1.0
IP168	2.0
IP169	4.0

Descripción: Pilar Estético Hexágono Externo S3, S4 y S5 de 1,0 mm.

Ref. IP167 **88,00 €**

Descripción: Pilar Estético Hexágono Externo S3, S4 y S5 de 2,0 mm.

Ref. IP168 **88,00 €**

Descripción: Pilar Estético Hexágono Externo S3, S4 y S5 de 4,0 mm.

Ref. IP169 **88,00 €**



CALCINABLE ROTATORIO PARA PILARES ESTÉTICOS



Hemos bajado el precio

Marca: Proclinc
 Material: Plástico
 Finalidad: Aditamento de plástico, que una vez posicionado sobre el pilar estético, actúa como base inicial para modelar la forma que tendrá la estructura final, que será colada en el metal correspondiente.

Descripción: Calcinable Rotatorio Pilar Hexágono Externo S3, S4 y S5.

Ref. IP172 **23,85 €**



TORNILLO PARA CALCINABLE ROTATORIO/ANTIRROTATORIO PARA PILAR ESTÉTICO

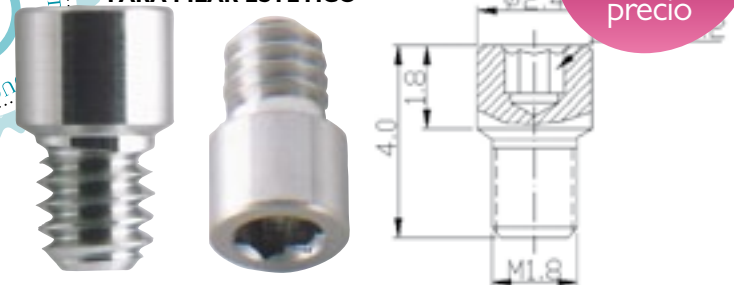

Hemos bajado el precio

Marca: Proclinc
 Material: Titanio
 Finalidad: Anclaje definitivo del calcinable del pilar estético sobre éste.

Descripción: Tornillo Calcinables Pilar Hexágono Externo S3, S4 y S5.

Ref. IP171 **20,39 €**



CALCINABLE UCLA ROTATORIO

nota importante PARA PRÓTESIS SERIE 2 Y SERIE ANCHA VER PAG. 211-212, CATÁLOGO CLÍNICA 2013

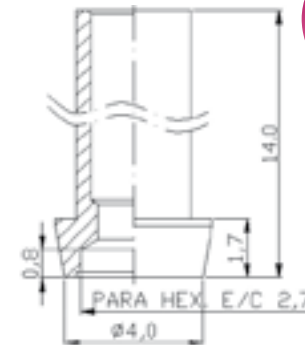

Hemos bajado el precio

Marca: Proclínic
Material: Plástico
Finalidad: Aditamento de plástico, que una vez posicionado sobre el Implante, actúa como base inicial para modelar la forma que tendrá la estructura final, que será colada en el metal correspondiente.

Para uso con tornillo definitivo IP175.

Descripción: Calcinable Ucla Rotatorio Hexágono Externo S3, S4 y S5

Ref. IP174

23,85 €



MUÑÓN UCLA ROTATORIO TITANIO

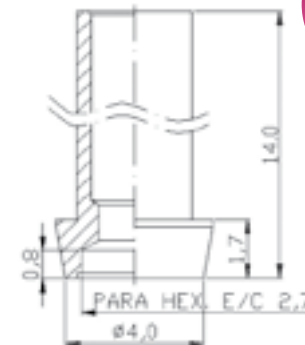

Hemos bajado el precio

Marca: Proclínic
Material: Titanio
Finalidad: Aditamento mecanizado que una vez fijado mediante un tornillo pasante retentivo, a la porción superior del implante, sirve de muñón base y soporte de la corona clínica.

Para uso con tornillo definitivo IP175.

Descripción: Muñón UCLA Titanio Rotatorio Hexágono Externo S3, S4 y S5

Ref. IP177

84,85 €



TORNILLO DEFINITIVO CLÍNICA PARA MUÑONES Y CALCINABLES

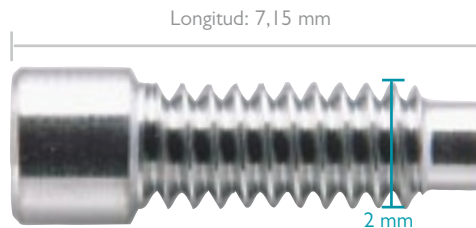

Métrica: 2mm
Medida de la punta de una espiral hasta la otra.

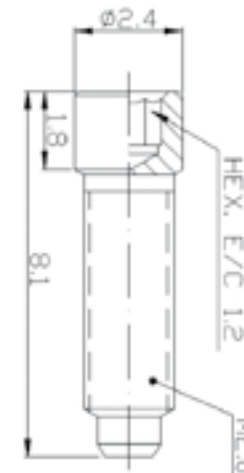

Hemos bajado el precio

Marca: Proclínic
Material: Titanio
Finalidad: Anclaje definitivo del muñón o del calcinable directo a implante sobre éste.

Descripción: Tornillo Definitivo Clínica Hexágono Externo S3, S4 y S5

Ref. IP175

17,49 €

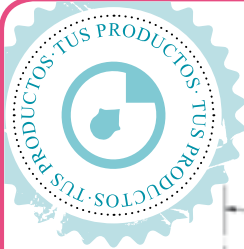

MUÑÓN ANGULADO 25° 

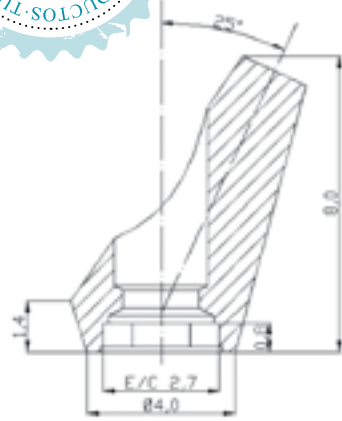

MUÑÓN FRESABLE CON HOMBRO 2,0 MM Y 4,0 MM 

Marca: Proclinic
Material: Titanio

Finalidad: Aditamento mecanizado cónico antirrotatorio que una vez fijado mediante un tornillo pasante retentivo, a la porción superior del implante, sirve de muñón base y soporte de la corona o del puente. Esta corona es fijada al mismo mediante un cemento de unión. El hombro del muñón fresable permite salvar alturas de tejido mucoso elevadas, pues con una altura de 2,0 o 4,0 mm puede elevar el punto de retención de la prótesis suficientemente.

nota importante

PARA PRÓTESIS SERIE 2 Y SERIE ANCHA VER PAG. 841-842



Hemos bajado el precio

Marca: Proclinic

Material: Titanio

Finalidad: Aditamento mecanizado antirrotatorio que una vez fijado al implante mediante un tornillo retentivo pasante, permite corregir una posición angular extrema del implante en el interior de la estructura ósea en relación a piezas naturales o implantes adyacentes.

Al posicionarlo sobre el implante permite la paralelización con respecto al resto de estructuras, al mismo tiempo que permite conseguir un eje de inserción adecuado de la corona o prótesis gracias a su conformación angulada.

Descripción: Muñón Angulado 25° Hexágono Externo S3 S4 y S5.

Ref. IP180

103,65 €



MUÑÓN FRESABLE CON HOMBRO 2,0 MM Y 4,0 MM 

Marca: Proclinic



Hemos bajado el precio

Descripción: Muñón Hombro Hexágono Externo S3 ,S4 y S5 de 2,0 mm
Para uso con tornillo definitivo IP175.

Ref. IP178

73,99 €

Descripción: Muñón Hombro Hexágono Externo S3 ,S4 y S5 de 4,0 mm.
Para uso con tornillo definitivo IP175.

Ref. IP179

73,99 €



PILARES DE BOLA

Marca: Proclinic
 Material: Titanio
 Finalidad: Se trata de un aditamento mecanizado que una vez fijado al implante sirve de elemento retentivo de la prótesis removible construida, la cual lleva incorporados los casquillos que se fijan en su porción esférica superior. Indicados en sector anterior mandibular para prótesis completas sobre dos pilares de bola.

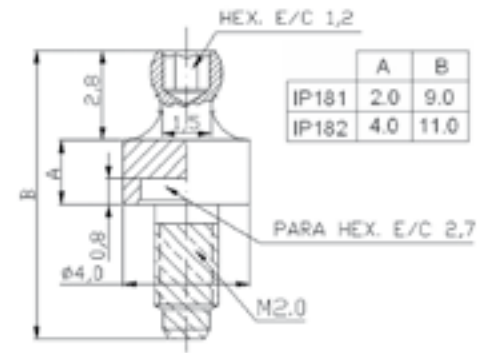

Hemos bajado el precio

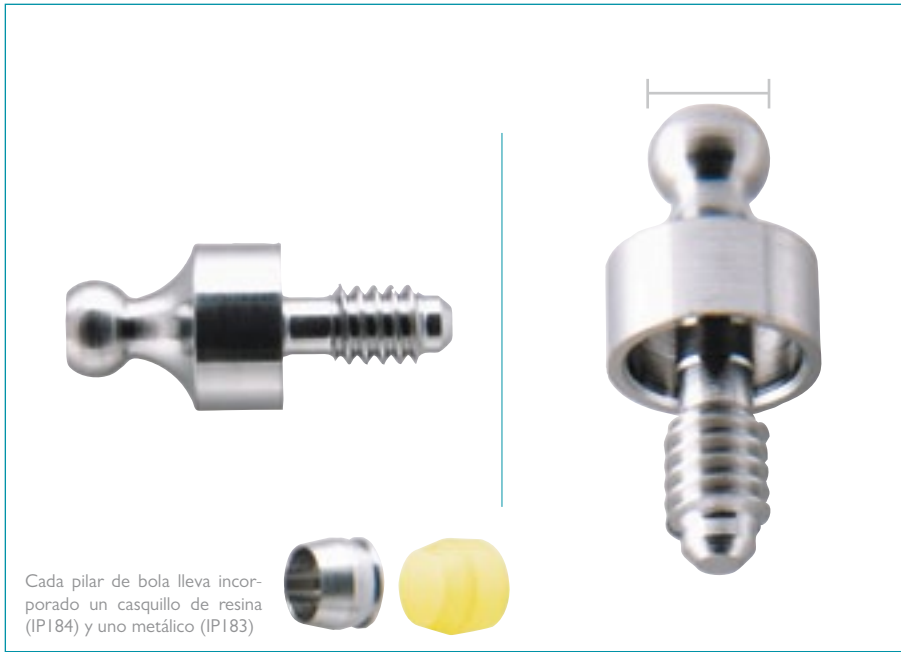

Cada pilar de bola lleva incorporado un casquillo de resina (IP184) y uno metálico (IP183)

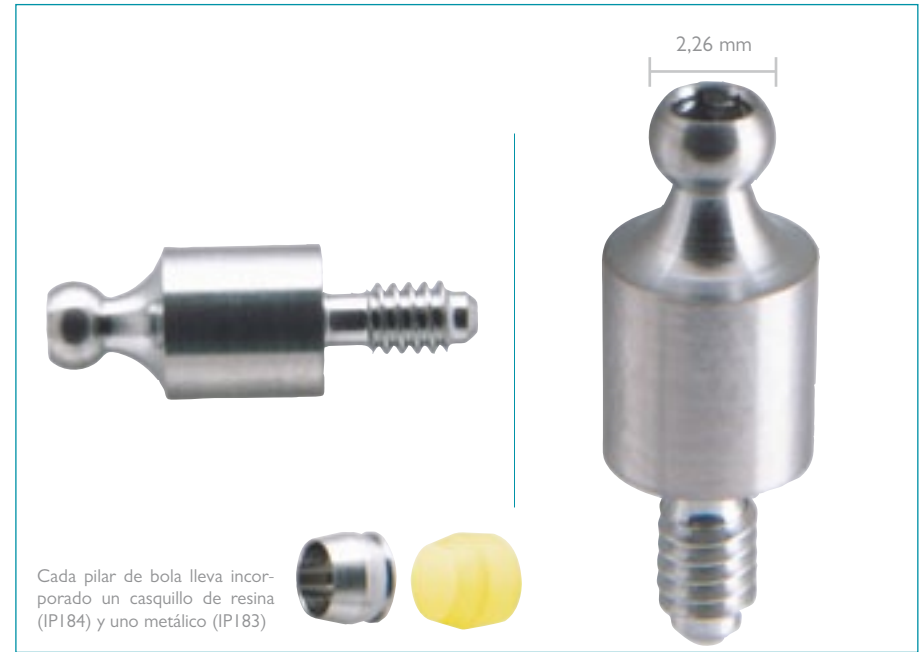

Cada pilar de bola lleva incorporado un casquillo de resina (IP184) y uno metálico (IP183)

Descripción: Pilar Bola Hexágono Externo S3 ,S4 y S5 2 mm.

Ref. IP181

95,35 €

Descripción: Pilar Bola Hexágono Externo S3 ,S4 y S5 4 mm.

Ref. IP182

95,35 €



CASQUILLO RESINA PARA PILAR DE BOLA HEXÁGONO

Hemos bajado el precio

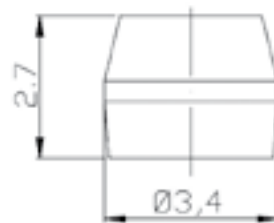

Marca: Proclinic
 Material: Resina
 Finalidad: El casquillo de resina retiene la prótesis por fricción con el pilar de bola.
 Descripción: Casquillo Resina Pilar Bola.

Ref. IP184

9,05 €



CASQUILLO METÁLICO PARA PILAR DE BOLA HEXÁGONO

Hemos bajado el precio

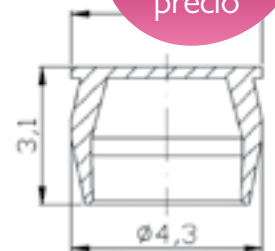
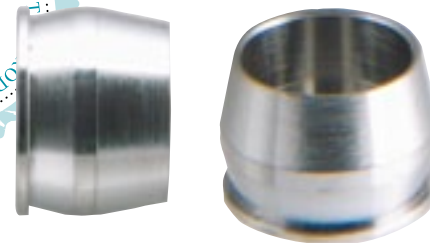

Marca: Proclinic
 Material: Titanio
 Finalidad: El casquillo metálico se ubica en la prótesis conteniendo en su interior el casquillo de resina.
 Descripción: Casquillo Metálico Pilar Bola.

Ref. IP183

17,49 €

Hexágono externo standard/prótesis restauración múltiple cementada, sobredentadura



PILARES DE CICATRIZACIÓN

nota importante PARA PRÓTESIS PARA HEXÁGONO INTERNO SERIE ANCHA VER PAG.231, CATÁLOGO CLÍNICA 2013



Hemos bajado el precio

Marca: Proclinc
 Material: Titanio
 Finalidad: En caso de implantes cubiertos o parcialmente cubiertos por tejido blando, una vez finalizada la fase de reparación de los tejidos de sostén, debe existir una vía mucosa o túnel mucoso de conexión del implante a la estructura secundaria o prótesis. El pilar de cicatrización se encarga de generar ese túnel mucoso, y por eso es colocado, roscado sobre el implante una vez retirado el tornillo de cierre, tras haber abierto por incisión el tejido blando.

Ref.	Descripción	Precio
IP132	Pilar Cicatrización HEX INT S2, S3 y S4 de 3.0 mm	33,19 €
IP133	Pilar Cicatrización HEX INT S2, S3 y S4 de 5.0 mm	33,19 €
IP134	Pilar Cicatrización HEX INT S2, S3 y S4 de 7.0 mm	33,19 €



TOMA DE IMPRESIÓN

IP185



IP352

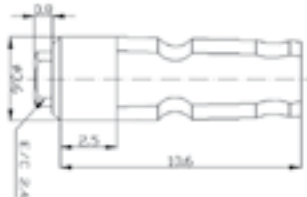

Marca: Proclinc
 Material: Titanio
 Finalidad: Aditamento que conexionado a la porción superior o coronal del implante en el interior de la cavidad bucal y fijado mediante un tornillo pasante de rosca, sirve para realizar la transferencia de la posición del implante en el medio biológico a un modelo de trabajo de laboratorio.

Esto se consigue gracias al empleo de materiales de impresión que colocados en una cubeta apropiada, endurecen dentro de la cavidad bucal.

Una vez retirado de boca, se coloca en el hueco que ha dejado el transfer en el material, una réplica de implante. Posteriormente se realiza el vaciado en un material de escayola-yeso para obtener el molde positivo y donde queda la réplica en la posición original que tiene el implante en boca. Para cubeta cerrada (tornillo corto) y cubeta abierta (tornillo largo).

Ref.	Descripción	Precio
IP185	Transfer Impresión HEX INT S2, S3 y S4	32,55 €
IP352	Transfer Impresión HEX INT S2, S3 y S4	32,55 €

Hemos bajado el precio

consejo Introducir un poco de cera en el agujero de los tornillos para que no se meta la silicona dentro durante la toma de impresión.



ANÁLOGO

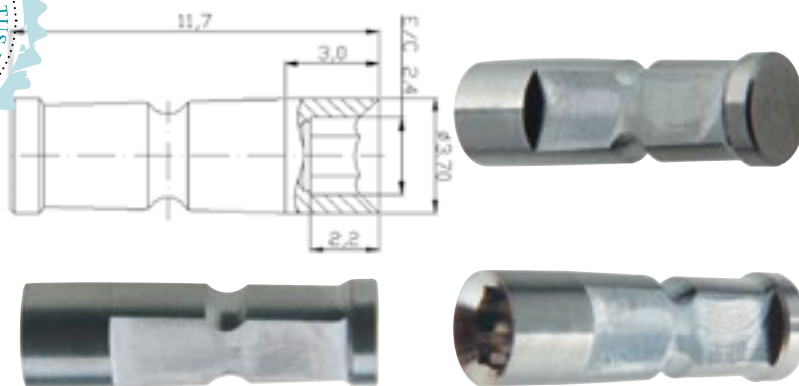

Marca: Proclinc
 Material: Titanio
 Finalidad: Aditamento destinado por un lado a suplir y reproducir la posición del implante en boca a un modelo de trabajo una vez realizada la transferencia mediante una toma de impresión y por otro a servir de modelo de conexión para la construcción en el laboratorio de la estructura de prótesis destinada a sustituir la(s) corona(s) perdida(s). Por tanto y por definición es una copia exacta de las estructuras primarias de conexión albergada en la porción superior o cabeza del implante siendo el resto del diseño del cuerpo diferente al implante.

Ref.	Descripción	Precio
IP186	Análogo HEX INT S2, S3 y S4	19,25 €

Hemos bajado el precio



PILARES ESTÉTICOS

Marca: Proclinic
 Material: Titanio
 Finalidad: Aditamento mecanizado que fijado al implante mediante un tornillo axial pasante, realiza la función principal de actuar como elemento intermedio entre el implante y la prótesis. La existencia de pilar estético transmucoso en varias alturas permite elevar el plano de asentamiento de la misma cuando existe un grosor de tejido blando que no es adecuado para realizar una conexión directa de la prótesis al implante necesitándose por tanto un elemento transepitelial o de transición mucosa.

Hemos bajado el precio

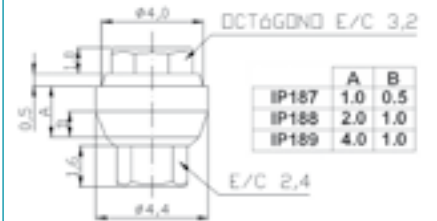

Descripción: Pilar Estético Hexágono Interno S2, S3 y S4 de 1,0 mm.

Ref. IP187

88,00 €

Descripción: Pilar Estético Hexágono Interno S2, S3 y S4 de 2,0 mm.

Ref. IP188

88,00 €

Descripción: Pilar Estético Hexágono Interno S2, S3 y S4 de 4,0 mm.

Ref. IP189

88,00 €



CALCINABLE ANTIRROTATORIO PARA PILARES ESTÉTICOS

Hemos bajado el precio



Marca: Proclinic
 Material: Plástico
 Finalidad: Aditamento de plástico, que una vez posicionado sobre el pilar estético, actúa como base inicial para modelar la forma que tendrá la estructura final, que será colada en el metal correspondiente.
 Descripción: Calcinable Antirrotatorio Pilar Hexágono Interno S2, S3 y S4.

Ref. IP190

23,85 €



TORNILLO PARA CALCINABLE ROTATORIO/ ANTIRROTATORIO PARA PILAR ESTÉTICO

Hemos bajado el precio

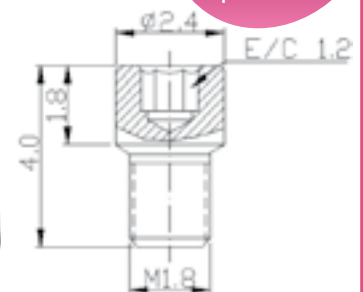

Marca: Proclinic
 Material: Titanio
 Finalidad: Anclaje definitivo del calcinable del pilar estético sobre éste.
 Descripción: Tornillo Calcinables Pilar Hexágono Interno S3, S4 y S5.

Ref. IP191

20,39 €

IMPLANTES CILÍNDRICOS

nota importante

PARA PRÓTESIS PARA HEXÁGONO INTERNO SERIE ANCHA VER PAG.231, CATÁLOGO CLÍNICA 2013, TOMO 2



CALCINABLE UCLA ANTIRROTATORIO

Marca: Proclinc



Hemos bajado el precio

Material: Plástico
Finalidad: Aditamento de plástico, que una vez posicionado sobre el Implante, actúa como base inicial para modelar la forma que tendrá la estructura final, que será colada en el metal correspondiente.
 Para uso con tornillo definitivo IP195.
Descripción: Calcinable Ucla Antirrotatorio Hexágono Interno S2, S3 y S4

Ref. IP193 **23,85 €**

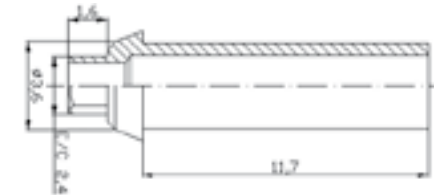

MUÑÓN UCLA ANTIRROTATORIO TITANIO

Marca: Proclinc



Hemos bajado el precio

Material: Titanio
Finalidad: Aditamento mecanizado que una vez fijado mediante un tornillo pasante retentivo, a la porción superior del implante, sirve de muñón base y soporte de la corona clínica.
 Para uso con tornillo definitivo IP195.
Descripción: Muñón UCLA Titanio Antirrotatorio Hexágono Interno S2, S3 y S4

Ref. IP196 **84,85 €**

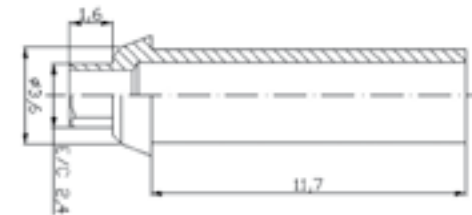

TORNILLO DEFINITIVO CLÍNICA PARA MUÑONES Y CALCINABLES

Marca: Proclinc



Hemos bajado el precio

Material: Titanio
Finalidad: Anclaje definitivo del muñón o del calcinable directo a implante sobre éste.
Descripción: Tornillo Definitivo Clínica Hexágono Interno S2, S3 y S4

Ref. IP195 **17,49 €**



IMPLANTES CILÍNDRICOS

nota importante

PARA PRÓTESIS PARA HEXÁGONO INTERNO SERIE ANCHA VER PAG.23 I, CATÁLOGO CLÍNICA 2013, TOMO 2



MUÑÓN ANGULADO 25°

Marca: Proclínic

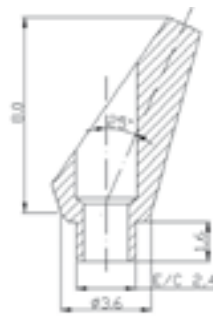

Tornillo de fijación incluido

Material: Titanio

Finalidad: Aditamento mecanizado antirrotatorio que una vez fijado al implante mediante un tornillo retentivo pasante, permite corregir una posición angular extrema del implante en el interior de la estructura ósea en relación a piezas naturales o implantes adyacentes.

Al posicionarlo sobre el implante permite la paralelización con respecto al resto de estructuras, al mismo tiempo que permite conseguir un eje de inserción adecuado de la corona o prótesis gracias a su conformación angulada.

Descripción: Muñón Angulado 25° Hexágono Interno S2, S3 y S4.

Ref. IP200

Hemos bajado el precio

103,65 €



MUÑÓN FRESABLE CON HOMBRO 2,0 MM Y 4,0 MM

Marca: Proclínic

Material: Titanio

Finalidad: Aditamento mecanizado cónico antirrotatorio que una vez fijado mediante un tornillo pasante retentivo, a la porción superior del implante, sirve de muñón base y soporte de la corona o del puente. Esta corona es fijada al mismo mediante un cemento de unión. El hombro del muñón fresable permite salvar alturas de tejido mucoso elevadas, pues con una altura de 2,0 o 4,0 mm puede elevar el punto de retención de la prótesis suficientemente.

Hemos bajado el precio

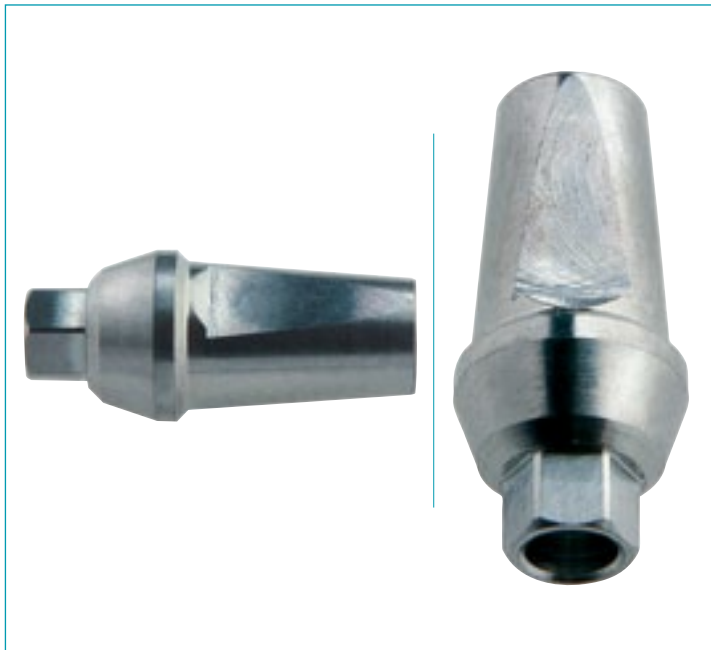

Descripción: Muñón Hombro Hexágono interno S2 ,S3 y S4 de 2,0 mm
Para uso con tornillo definitivo IP195.

Ref. IP198

73,99 €



Descripción: Muñón Hombro Hexágono interno S2 ,S3 y S4 de 4,0 mm.
Para uso con tornillo definitivo IP195.

Ref. IP199

73,99 €

	A	B
IP198	2.0	4°
IP199	4.0	6°

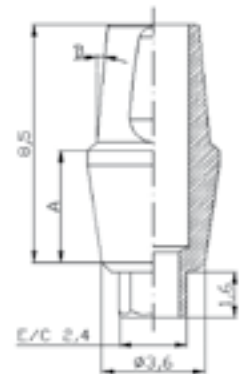

IMPLANTES CILÍNDRICOS



PILARES ESTÉTICOS

Marca: Proclinic

Material: Titanio

Finalidad: Aditamento mecanizado que fijado al implante mediante un tornillo axial pasante, realiza la función principal de actuar como elemento intermedio entre el implante y la prótesis. La existencia de pilar estético transmucoso en varias alturas permite elevar el plano de asentamiento de la misma cuando existe un grosor de tejido blando que no es adecuado para realizar una conexión directa de la prótesis al implante necesiándose por tanto un elemento transepitelial o de transición mucosa.

Hemos bajado el precio



Descripción: Pilar Estético Hexágono Interno S2, S3 y S4 de 1,0 mm.

Ref. IP187

88,00 €

Descripción: Pilar Estético Hexágono Interno S2, S3 y S4 de 2,0 mm.

Ref. IP188

88,00 €

Descripción: Pilar Estético Hexágono Interno S2, S3 y S4 de 4,0 mm.

Ref. IP189

88,00 €



CALCINABLE ROTATORIO PARA PILARES ESTÉTICOS

Marca: Proclinic



Hemos bajado el precio

Material: Plástico

Finalidad: Aditamento de plástico, que una vez posicionado sobre el pilar estético, actúa como base inicial para modelar la forma que tendrá la estructura final, que será colada en el metal correspondiente.

Descripción: Calcinable Rotatorio Pilar Hexágono Interno S2, S3 y S4.

Ref. IP192

23,85 €

Nota Importante: Sólo para uso con Pilares Estéticos refs. IP187, IP188 e IP189



TORNILLO PARA CALCINABLE ROTATORIO/ANTIRROTATORIO PARA PILAR ESTÉTICO

Marca: Proclinic

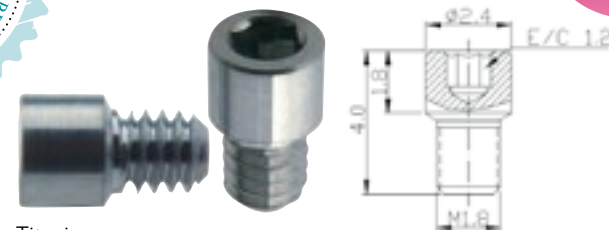

Hemos bajado el precio

Material: Titanio

Finalidad: Anclaje definitivo del calcinable del pilar estético sobre éste.

Descripción: Tornillo Calcinales Pilar Hexágono Interno S3, S4 y S5.

Ref. IP191

20,39 €

Nota Importante: Sólo para uso con Pilares Estéticos refs. IP187, IP188 e IP189

IMPLANTES CILÍNDRICOS

nota importante

PARA PRÓTESIS PARA HEXÁGONO INTERNO SERIE ANCHA VER PAG.231, CATÁLOGO CLÍNICA 2013, TOMO 2



CALCINABLE UCLA ROTATORIO ○

Marca: Proclinic

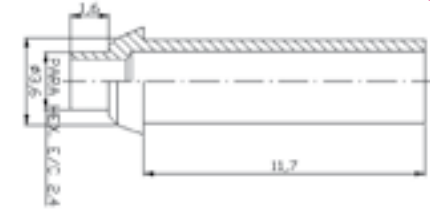

Hemos bajado el precio

Material: Plástico
Finalidad: Aditamento de plástico, que una vez posicionado sobre el Implante, actúa como base inicial para modelar la forma que tendrá la estructura final, que será colada en el metal correspondiente.
Para uso con tornillo definitivo IP195.

Descripción: Calcincible Ucla Rotatorio Hexágono Interno S2, S3 y S4.

Ref. IP194 **23,85 €**



MUÑÓN UCLA ROTATORIO TITANIO ○

Marca: Proclinic

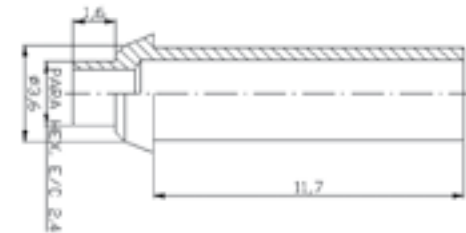

Hemos bajado el precio

Material: Titanio
Finalidad: Aditamento mecanizado que una vez fijado mediante un tornillo pasante retentivo, a la porción superior del implante, sirve de muñón base y soporte de la corona clínica.

Para uso con tornillo definitivo IP195.

Descripción: Muñón UCLA Titanio Rotatorio Hexágono Interno S2, S3 y S4.

Ref. IP197 **84,85€**



TORNILLO DEFINITIVO CLÍNICA PARA MUÑONES Y CALCINABLES

Marca: Proclinic

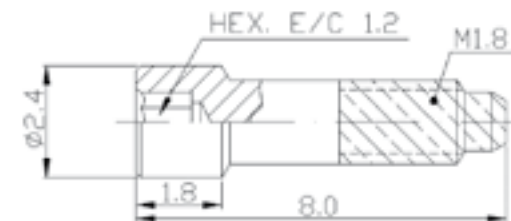

Hemos bajado el precio

Material: Titanio
Finalidad: Anclaje definitivo del muñón o del calcinable directo a implante sobre éste.

Descripción: Tornillo Definitivo Clínica Hexágono Interno S2, S3 y S4

Ref. IP195 **17,49 €**

hexágono interno standard / prótesis restauración múltiple atornillada

IMPLANTES CILÍNDRICOS

nota importante

PARA PRÓTESIS PARA HEXÁGONO INTERNO SERIE ANCHA VER PAG.231, CATÁLOGO CLÍNICA 2013, TOMO 2



CALCINABLE UCLA ANTIRROTATORIO

Marca: Proclinic

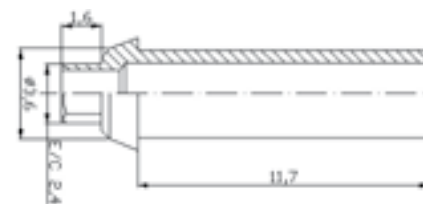

Hemos bajado el precio

Material: Plástico
Finalidad: Aditamento de plástico, que una vez posicionado sobre el Implante, actúa como base inicial para modelar la forma que tendrá la estructura final, que será colada en el metal correspondiente.

Para uso con tornillo definitivo IP195.

Descripción: Calcincible Ucla Antirrotatorio Hexágono Interno S2, S3 y S4

Ref. IP193 **23,85 €**



MUÑÓN UCLA ANTIRROTATORIO TITANIO

Marca: Proclinic

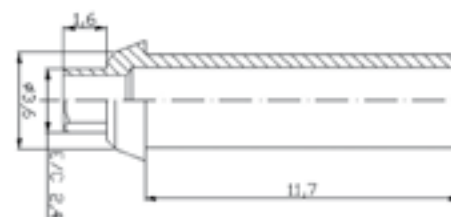

Hemos bajado el precio

Material: Titanio
Finalidad: Aditamento mecanizado que una vez fijado mediante un tornillo pasante retentivo, a la porción superior del implante, sirve de muñón base y soporte de la corona clínica.

Para uso con tornillo definitivo IP195.

Descripción: Muñón UCLA Titanio Antirrotatorio Hexágono Interno S2, S3 y S4

Ref. IP196 **84,85 €**



TORNILLO DEFINITIVO CLÍNICA PARA MUÑONES Y CALCINABLES

Marca: Proclinic

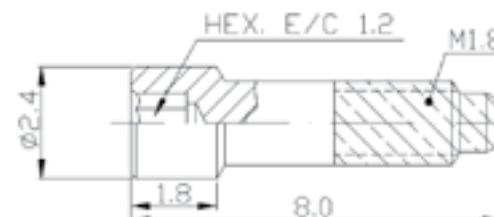

Hemos bajado el precio

Material: Titanio
Finalidad: Anclaje definitivo del muñón o del calcinable directo a implante sobre éste.

Descripción: Tornillo Definitivo Clínica Hexágono Interno S2, S3 y S4.

Ref. IP195 **17,49 €**

IMPLANTES CILÍNDRICOS

nota importante

PARA PRÓTESIS PARA HEXÁGONO INTERNO SERIE ANCHA VER PAG.231, CATÁLOGO CLÍNICA 2013, TOMO 2



MUÑÓN ANGULADO 25°

Marca: Proclínic

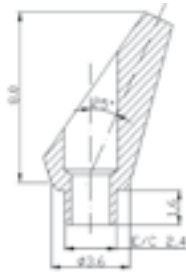

Tornillo de fijación incluido

Material: Titanio

Finalidad: Aditamento mecanizado antirrotatorio que una vez fijado al implante mediante un tornillo retentivo pasante, permite corregir una posición angular extrema del implante en el interior de la estructura ósea en relación a piezas naturales o implantes adyacentes.

Al posicionarlo sobre el implante permite la paralelización con respecto al resto de estructuras, al mismo tiempo que permite conseguir un eje de inserción adecuado de la corona o prótesis gracias a su conformación angulada.

Descripción: Muñón Angulado 25° Hexágono Interno S2, S3 y S4.

Ref. IP200

Hemos bajado el precio

103,65 €



MUÑÓN FRESABLE CON HOMBRO 2,0 MM Y 4,0 MM

Marca: Proclínic

Material: Titanio

Finalidad: Aditamento mecanizado cónico antirrotatorio que una vez fijado mediante un tornillo pasante retentivo, a la porción superior del implante, sirve de muñón base y soporte de la corona o del puente. Esta corona es fijada al mismo mediante un cemento de unión. El hombro del muñón fresable permite salvar alturas de tejido mucoso elevadas, pues con una altura de 2,0 o 4,0 mm puede elevar el punto de retención de la prótesis suficientemente.

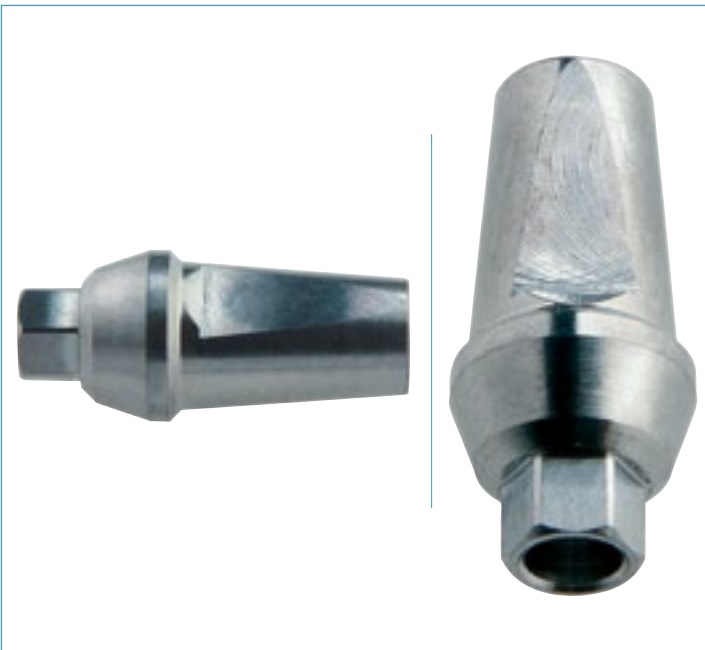

Descripción: Muñón Hombro Hexágono Externo S2, S3 y S4 de 2,0 mm
Para uso con tornillo definitivo IP195.

Ref. IP198

73,99 €

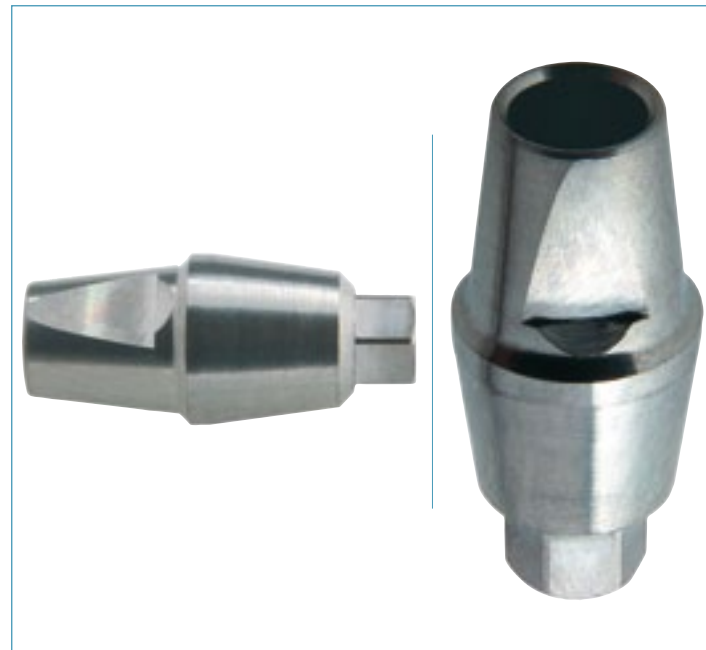

Descripción: Muñón Hombro Hexágono Externo S2, S3 y S4 de 4,0 mm.
Para uso con tornillo definitivo IP195.

Ref. IP199

73,99 €

	A	B
IP198	2.0	4°
IP199	4.0	6°

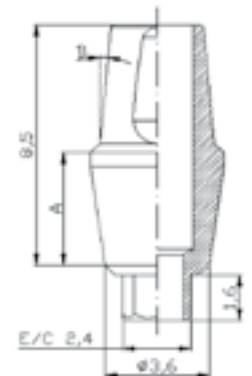

IMPLANTES CILÍNDRICOS



PILARES DE BOLA

Marca: Proclinic

Material: Titanio
Finalidad: Se trata de un aditamento mecanizado que una vez fijado al implante sirve de elemento retentivo de la prótesis removible construida, la cual lleva incorporados los casquillos que se fijan en su porción esférica superior.
 Indicados en sector anterior mandibular para prótesis completas sobre dos pilares de bola.

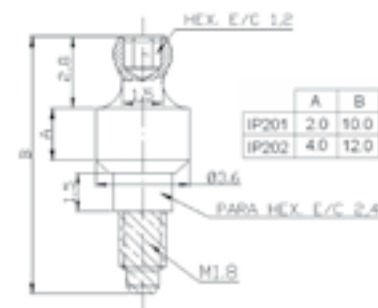

Hemos bajado el precio



Descripción: Pilar Bola Hexágono Interno S2, S3 y S4 2 mm.

Ref. IP201

95,35 €

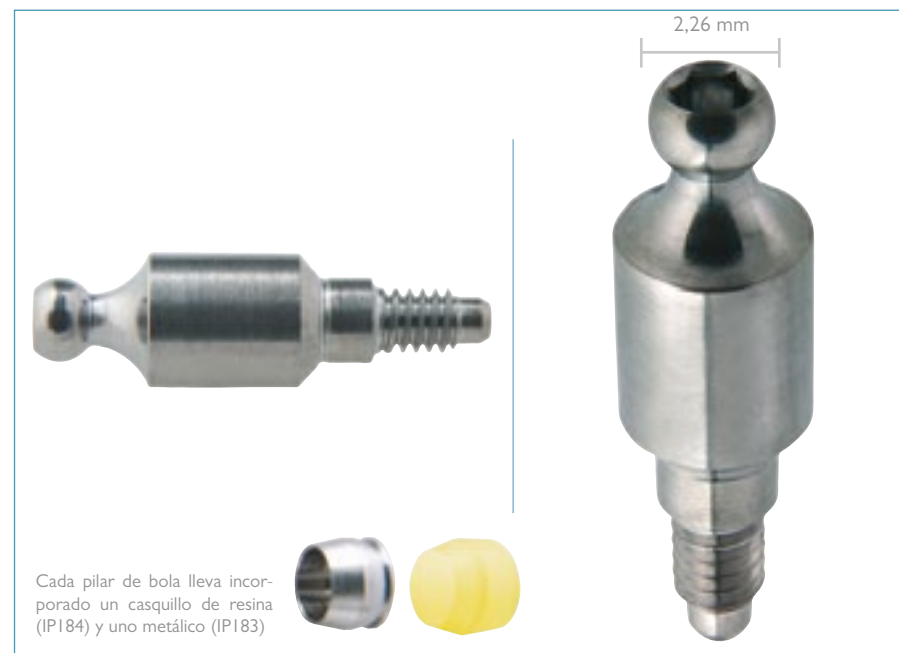

Descripción: Pilar Bola Hexágono Interno S2, S3 y S4 4 mm.

Ref. IP202

95,35 €



CASQUILLO RESINA PARA PILAR DE BOLA

HEXÁGONO

Marca: Proclinic

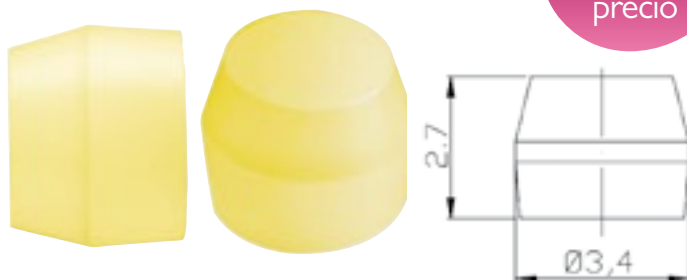

Hemos bajado el precio

Material: Resina
Finalidad: El casquillo de resina retiene la prótesis por fricción con el pilar de bola.
Descripción: Casquillo Resina Pilar Bola.

Ref. IP184

9,05 €



CASQUILLO METÁLICO PARA PILAR DE BOLA

HEXÁGONO

Marca: Proclinic



Hemos bajado el precio

Material: Titanio
Finalidad: El casquillo metálico se ubica en la prótesis conteniendo en su interior el casquillo de resina.
Descripción: Casquillo Metálico Pilar Bola.

Ref. IP183

17,49 €

IMPLANTES CILÍNDRICOS

HEXÁGONO INTERNO : SERIE ANCHA Ø 4,90 MM

Marca: Proclinic

En la línea de implantes de Hexágono Interno, hemos añadido la serie ancha. Esta serie tiene un cuerpo de diámetro 4,90mm y una plataforma de 4,20mm. Por lo tanto no es una plataforma standard. Cubeta abierta. Las piezas de prótesis para esta serie son las siguientes:

Hemos bajado el precio

plataforma Ø 4,20mm no standard

Ref.	Long.	Precio
IP224	10,0mm	139,99 €
IP225	11,5mm	139,99 €
IP226	13,0mm	139,99 €
IP227	Tornillo de cierre	9,10 €

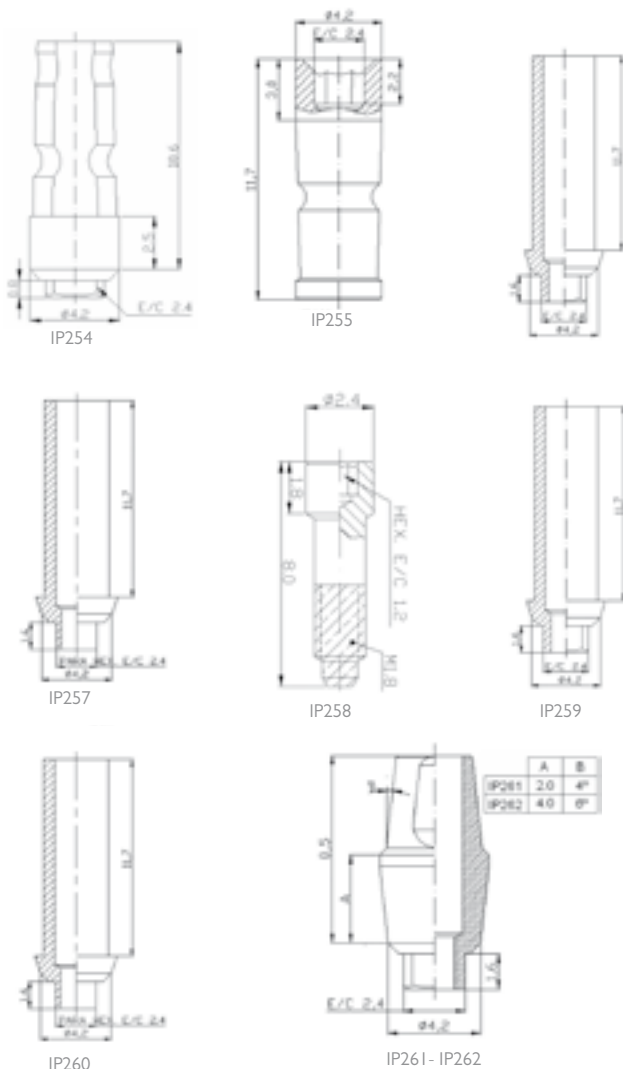

Ref.	Descripción	Precio
IP251	PILAR CICATRIZACIÓN · Hexágono Interno · 3mm SERIE ANCHA	33,19 €
IP252	PILAR CICATRIZACIÓN · Hexágono Interno · 5mm SERIE ANCHA	33,19 €
IP253	PILAR CICATRIZACIÓN · Hexágono Interno · 7mm SERIE ANCHA	33,19 €
IP254	TRANSFER IMPRESIÓN · Hexágono Interno · SERIE ANCHA	32,55 €
IP353	TRANSFER IMPRESIÓN · Hexágono Interno · SERIE ANCHA	32,55 €
IP255	ANÁLOGO DE IMPLANTE · Hexágono Interno · SERIE ANCHA	19,25 €
IP256	CALCINABLE ANTIRROTATORIO · Hex. Interno · SERIE ANCHA	23,85 €
IP257	CALCINABLE ROTATORIO · Hex. Interno · SERIE ANCHA	23,85 €
IP258	TORNILLO DEFINITIVO CLÍNICA · Hex. Interno · SERIE ANCHA	17,49 €
IP259	MUÑÓN UCLA ANTIRR · Hex. Interno · SERIE ANCHA	84,85 €
IP260	MUÑÓN UCLA ROTATORIO · Hex. Interno · SERIE ANCHA	84,85 €
IP261	MUÑÓN FRESABLE ANTIRROT. HOMBRO 2mm · Hex Int · S. ANCHA	73,99 €
IP262	MUÑÓN FRESABLE ANTIRROT. HOMBRO 4mm · Hex Int · S. ANCHA	73,99 €

hexágono interno / serie ancha

IMPLANTES CILÍNDRICOS



HEXÁGONO EXTERNO: SERIE ANCHA Ø 4,90MM

Marca: Proclínic

Esta nueva serie de implantes más anchos tiene un diámetro de cuerpo de 4,90mm y una plataforma de 5,00mm. Por lo tanto no es una plataforma standard. Cubeta abierta.

Hemos bajado el precio

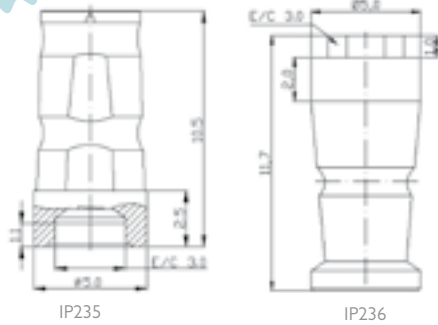

SERIE ANCHA

plataforma Ø 5,00mm no standard

Ref.	Long.	Precio
IP219	8,5mm	139,99 €
IP220	10,0mm	139,99 €
IP221	11,5mm	139,99 €
IP222	13,0mm	139,99 €
IP223	Tornillo de cierre	8,49 €

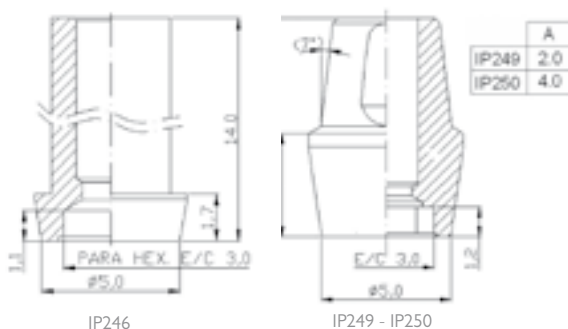
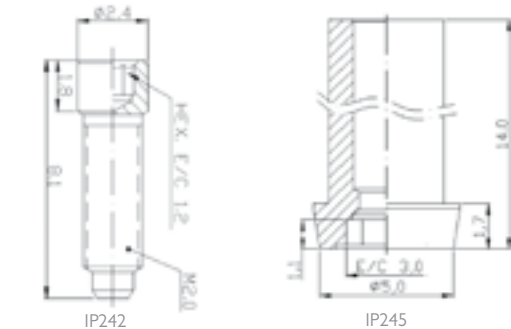
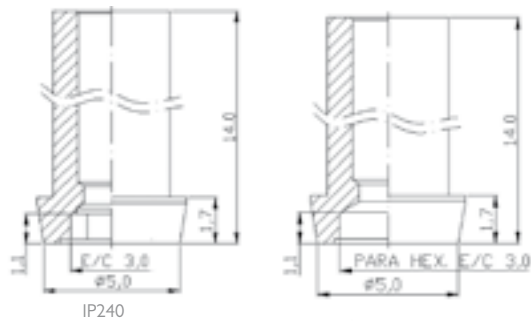

Ref.	Descripción	Precio
IP231	PILAR DE CICATRIZACIÓN · Hexágono Externo · 3mm SERIE ANCHA	33,19 €
IP232	PILAR DE CICATRIZACIÓN · Hexágono Externo · 5mm SERIE ANCHA	33,19 €
IP235	TRANSFER IMPRESIÓN · Hexágono Externo · SERIE ANCHA	32,55 €
IP351	TRANSFER IMPRESIÓN · Hexágono Externo · SERIE ANCHA	32,55 €
IP236	ANÁLOGO · Hexágono Externo · SERIE ANCHA	19,25 €
IP240	CALCINABLE ANTIRROTATORIO · Hexágono Externo · SERIE ANCHA	23,85 €
IP241	CALCINABLE ROTATORIO · Hexágono Externo · SERIE ANCHA	23,85 €
IP242	TORNILLO DEFINITIVO CLÍNICA · Hexágono Externo · SERIE ANCHA	17,49 €
IP245	MUÑÓN UCLA ANTIRROTATORIO · Hex. Externo · SERIE ANCHA	84,85 €
IP246	MUÑÓN UCLA ROTATORIO · Hexágono Externo · SERIE ANCHA	84,85 €
IP249	MUÑÓN FRESABLE ANTIRROT. HOMBRO 2mm · Hex Ext · SERIE ANCHA	73,99 €
IP250	MUÑÓN FRESABLE ANTIRROT. HOMBRO 4mm · Hex Ext · SERIE ANCHA	73,99 €



HEXÁGONO INTERNO: SERIE ANCHA Ø 4,90MM

Hemos bajado el precio

Las piezas de prótesis para utilizar con estos implantes son las siguientes:

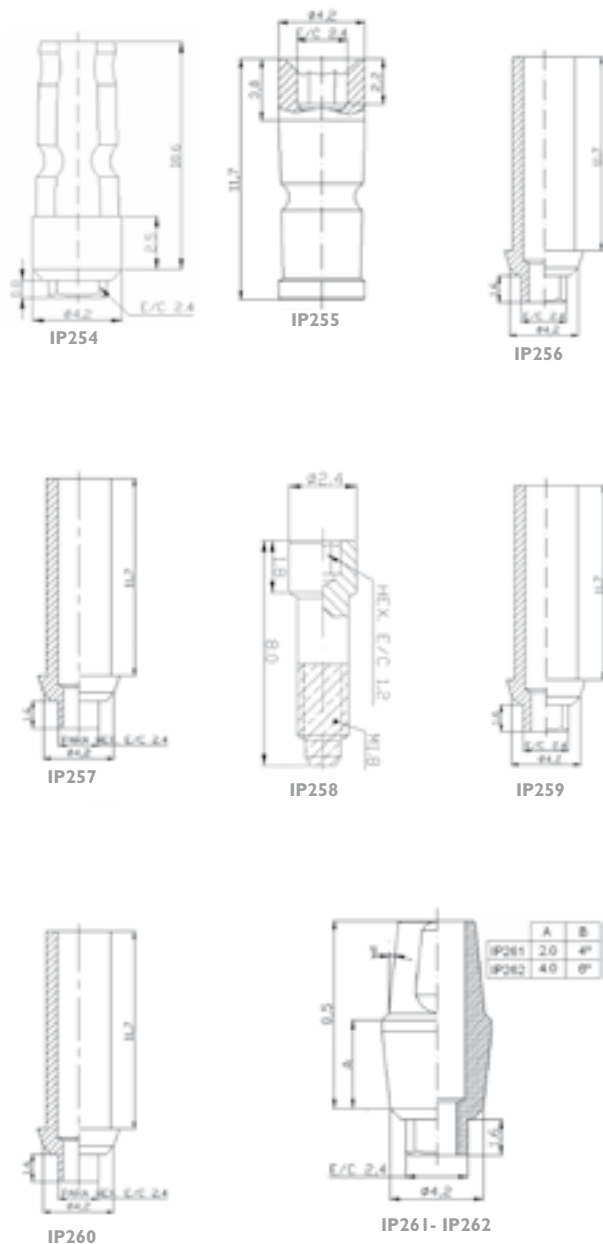

Ref.	Descripción	Precio
IP251	PILAR CICATRIZACIÓN · Hexágono Interno · 3mm SERIE ANCHA	33,19 €
IP252	PILAR CICATRIZACIÓN · Hexágono Interno · 5mm SERIE ANCHA	33,19 €
IP253	PILAR CICATRIZACIÓN · Hexágono Interno · 7mm SERIE ANCHA	33,19 €
IP254	TRANSFER IMPRESIÓN · Hexágono Interno · SERIE ANCHA	32,55 €
IP255	ANÁLOGO DE IMPLANTE · Hexágono Interno · SERIE ANCHA	19,25 €
IP256	CALCINABLE ANTIRROTATORIO · Hex. Interno · SERIE ANCHA	23,85 €
IP257	CALCINABLE ROTATORIO · Hex. Interno · SERIE ANCHA	23,85 €
IP258	TORNILLO DEFINITIVO CLÍNICA · Hex. Interno · SERIE ANCHA	17,49 €
IP259	MUÑÓN UCLA ANTIRR · Hex. Interno · SERIE ANCHA	84,85 €
IP260	MUÑÓN UCLA ROTATORIO · Hex. Interno · SERIE ANCHA	84,85 €
IP261	MUÑÓN FRESABLE ANTIRROT. HOMBRO 2mm · Hex Int · S. ANCHA	73,99 €
IP262	MUÑÓN FRESABLE ANTIRROT. HOMBRO 4mm · Hex Int · S. ANCHA	73,99 €

Nota esquemas: las medidas estan en milímetros. E/C = medidas entre caras.

Prótesis hexágono externo e interno no standard



INSTRUMENTAL DE INSERCIÓN / KIT ATORNILLADOR 1,25 MM.

Marca: Proclinic
 Material: Acero Inoxidable
 Finalidad: Atornillar todo tipo de aditamentos al implante de forma manual. Incluye 2 puntas 1 corta y 1 larga.
 Descripción: Kit atornillador 1,25 mm.

Ref. **IP140**



Puntas 1,25 mm. Hexagonal

Hemos bajado el precio

105,99 €



PUNTAS DE ATORNILLADOR 1,25 MM.

Marca: Proclinic
 Material: Acero Inoxidable
 Finalidad: Puntas de repuesto para la referencia IP140.

Ref. Descripción

IP203 Corto

IP204 Larga

Puntas 1,25 mm. Hexagonal

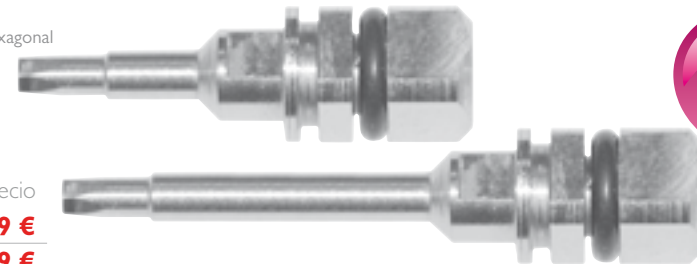

Precio

28,29 €

28,29 €

Hemos bajado el precio



ANÁLOGOS / RÉPLICAS – HEXÁGONO EXTERNO

Marca: Proclinic
 Descripción: Aditamento de titanio que permite copiar de modo exacto en un modelo de trabajo la posición del implante en boca.

Ref. Descripción

IP713 Análogo De Implante para Implante Ø3,5mm Externo

IP714 Análogo De Implante para Implante Ø4mm Externo

IP715 Análogo De Implante para Implante Ø5mm Externo

Precio

23,45 €

23,45 €

23,45 €



Descripción: Análogo para Pilar de Bola Hex Externo".

Ref. Descripción

IP716 Análogo De Implante para Implante Ø3,5mm Externo

Precio

46,75 €

Hemos bajado el precio



SERIE 3,5

SERIE 4

SERIE 5

Hemos bajado el precio

PILARES CICATRIZACIÓN – HEXÁGONO EXTERNO

Marca: Proclinic
 Descripción: Titanio

Tornillo de cicatrización que se utiliza en segundas cirugías para implantes de Hexágono Externo. Viene colocado una vez retirado el tornillo de cierre.

*****o directamente en primeras cirugías*****

Ref.	Descripción	Precio
IP653	Pilar de Cicatrización Cónico Externo 3mm para Implantes Ø3,5mm	31,15 €
IP654	Pilar de Cicatrización Cónico Externo 5mm para Implantes Ø3,5mm	31,15 €
IP655	Pilar de Cicatrización Cónico Externo 7mm para Implantes Ø3,5mm	31,15 €
IP656	Pilar de Cicatrización Cónico Externo 3mm para Implantes Ø4mm	31,15 €
IP657	Pilar de Cicatrización Cónico Externo 5mm para Implantes Ø4mm	31,15 €
IP658	Pilar de Cicatrización Cónico Externo 7mm para Implantes Ø4mm	31,15 €
IP659	Pilar de Cicatrización Cónico Externo 3mm para Implantes Ø5mm	31,15 €
IP660	Pilar de Cicatrización Cónico Externo 5mm para Implantes Ø5mm	31,15 €
IP661	Pilar de Cicatrización Cónico Externo 7mm para Implantes Ø5mm	31,15 €

IMPLANTES CÓNICOS



PILAR TITANIO CON BASE - ANTIRROTATORIO - HEXÁGONO EXTERNO

Marca: Proclinic
 Material: Titanio
 Descripción: Pilar de titanio trans-atornillado con hombro. Una vez conectado y atornillado al implante, sirve de soporte para la prótesis, sea corona, puente etc.

Hemos bajado el precio



SERIE 3,5

Ref.	Medidas	Precio
IP663	Pilar Titanio con Hombro 2mm Angulación 15° para Implantes Ø3,5 Externo	91,49 €
IP664	Pilar Titanio con Hombro 2mm Angulación 25° para Implantes Ø3,5 Externo	91,49 €
IP666	Pilar Titanio con Hombro 2mm Angulación 15° para Implantes Ø4 Externo	91,49 €
IP667	Pilar Titanio con Hombro 2mm Angulación 25° para Implantes Ø4 Externo	91,49 €
IP669	Pilar Titanio con Hombro 2mm Angulación 15° para Implantes Ø5 Externo	91,49 €
IP670	Pilar Titanio con Hombro 2mm Angulación 25° para Implantes Ø5 Externo	91,49 €
IP672	Pilar Titanio con Hombro 4mm Angulación 15° para Implantes Ø3,5 Externo	91,49 €
IP673	Pilar Titanio con Hombro 4mm Angulación 25° para Implantes Ø3,5 Externo	91,49 €
IP675	Pilar Titanio con Hombro 4mm Angulación 15° para Implantes Ø4 Externo	91,49 €
IP676	Pilar Titanio con Hombro 4mm Angulación 25° para Implantes Ø4 Externo	91,49 €
IP678	Pilar Titanio con Hombro 4mm Angulación 15° para Implantes Ø5 Externo	91,49 €
IP679	Pilar Titanio con Hombro 4mm Angulación 25° para Implantes Ø5 Externo	91,49 €
IP662	Pilar Titanio con Hombro 2mm Angulación 0° para Implantes Ø3,5 Externo	75,89 €
IP665	Pilar Titanio con Hombro 2mm Angulación 0° para Implantes Ø4 Externo	75,89 €
IP668	Pilar Titanio con Hombro 2mm Angulación 0° para Implantes Ø5 Externo	75,89 €
IP671	Pilar Titanio con Hombro 4mm Angulación 0° para Implantes Ø3,5 Externo	75,89 €
IP674	Pilar Titanio con Hombro 4mm Angulación 0° para Implantes Ø4 Externo	75,89 €
IP677	Pilar Titanio con Hombro 4mm Angulación 0° para Implantes Ø5 Externo	75,89 €



CALCINABLE / UCLA HEXÁGONO EXTERNO

Marca: Proclinic
 Características: Pilar calcinable trans-atornillado y anti-desenroscante (cono morse activado con una fuerza de cierre de 30Nw.cm) que permite crear angulaciones no estándar.



Hemos bajado el precio

IP680	Calcinable antirrotatorio con tornillo hexágono externo cónico 3,5 mm	31,15 €
IP682	Calcinable antirrotatorio con tornillo hexágono externo cónico 4 mm	31,15 €
IP684	Calcinable antirrotatorio con tornillo hexágono externo cónico 5 mm	31,15 €
IP726	Calcinable rotatorio con tornillo hexágono externo cónico 3,5 mm	31,15 €
IP727	Calcinable rotatorio con tornillo hexágono externo cónico 4 mm	31,15 €
IP728	Calcinable rotatorio con tornillo hexágono externo cónico 5 mm	31,15 €



CALCINABLE / UCLA CON CASQUILLO DE FUSIÓN HEXÁGONO EXTERNO

Marca: Proclinic
 Características: Pilar calcinable trans-atornillado y anti-desenroscante (cono morse activado con una fuerza de cierre de 30Nw.cm) recomendado en casos de implantes unitarios.



Hemos bajado el precio

IP681	Pilar Calcinable con Casquillo Fusión para Implantes Ø3,5 Externo	270,50 €
IP683	Pilar Calcinable con Casquillo Fusión para Implantes Ø4mm Externo	270,50 €
IP685	Pilar Calcinable con Casquillo Fusión para Implantes Ø5mm Externo	270,50 €

IMPLANTES CÓNICOS



Hemos bajado el precio

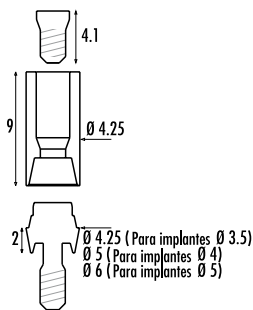

SERIE 3,5

PILAR CÓNICO CON BASE HEXÁGONO EXTERNO

Marca: Proclinc
Características: Pilar CÓNICO trans-atornillado, utilizado en los casos de prótesis fija atornillada o estabilización de prótesis removible.

IP686	Pilar Cónico con Hombro Alt.2mm para Implantes	Ø3,5 Externo	103,95 €
IP688	Pilar Cónico con Hombro Alt.4mm para Implantes	Ø3,5mm Externo	103,95 €
IP691	Pilar Cónico con Hombro Alt.2mm para Implantes	Ø4mm Externo	103,95 €
IP693	Pilar Cónico con Hombro Alt.4mm para Implantes	Ø4mm Externo	103,95 €
IP696	Pilar Cónico con Hombro Alt.2mm para Implantes	Ø5mm Externo	103,95 €
IP698	Pilar Cónico con Hombro Alt.4mm para Implantes	Ø5mm Externo	103,95 €



Hemos bajado el precio

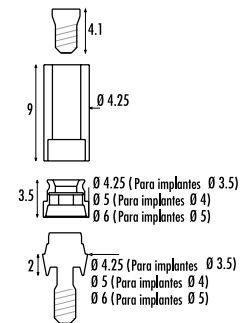

SERIE 3,5

PILAR CÓNICO CON HOMBRO Y CASQUILLO DE FUSIÓN

Marca: Proclinc
Características: Pilar CÓNICO trans-atornillado y anti-desenroscante (cono morse activado con una fuerza de cierre de 30Nw.cm) con casquillo de fusión recomendado en casos de implantes unitarios.

IP687	Pilar Cónico Con Hombro 2mm Casquillo Fusión para Implantes Ø3,5 Externo		296,50 €
IP689	Pilar Cónico Hombro 4mm Casquillo Fusión para Implantes	Ø3,5 Externo	296,50 €
IP692	Pilar Cónico Con Hombro 2mm Casquillo Fusión para Implantes Ø4 Externo		296,50 €
IP694	Pilar Cónico Hombro 4mm Casquillo Fusión para Implantes	Ø4 Externo	296,50 €
IP697	Pilar Cónico Con Hombro 2mm Casquillo Fusión para Implantes Ø5 Externo		296,50 €
IP699	Pilar Cónico Hombro 4mm Casquillo Fusión para Implantes	Ø5 Externo	296,50 €



CAPUCHÓN DE PROTECCIÓN PARA PILARES CÓNICOS HEXÁGONO EXTERNO

Marca: Proclinc
Características: Capuchon que se coloca encima del pilar CÓNICO durante la cicatrización.



Hemos bajado el precio

IP690	Capuchón Protección Pilar Cónico para Implantes	Ø3,5 Externo	103,95 €
IP695	Capuchón Protección Pilar Cónico para Implantes	Ø4mm Externo	103,95 €
IP700	Capuchón Protección Pilar Cónico para Implantes	Ø5mm Externo	103,95 €



Hemos bajado el precio

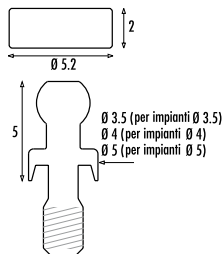

O-RING - HEXÁGONO EXTERNO

Marca: Proclinc
Características: Pilar de bola de titanio, que fijado al implante, sirve de elemento retentivo de la prótesis removible, el O-Ring de este pilar de bola se coloca en la prótesis removible

IP703	O-Ring Alt. 5mm para Implante Ø3,5mm Externo		103,95 €
IP704	O-Ring Alt. 6.5mm para Implante Ø3,5mm Externo		103,95 €
IP707	O-Ring Alt. 5mm para Implante Ø4mm Externo		103,95 €
IP708	O-Ring Alt. 6.5mm para Implante Ø4mm Externo		103,95 €
IP711	O-Ring Alt. 5mm para Implante Ø5mm Externo		103,95 €
IP712	O-Ring Alt. 6.5mm para Implante Ø5mm Externo		103,95 €



Hemos bajado el precio

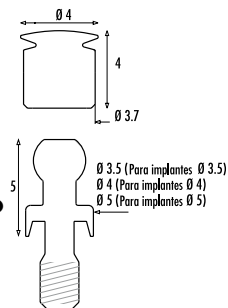

CAPUCHÓN O-RING - HEXÁGONO EXTERNO

Marca: Proclinc
Características: Capuchón para uso con O-Ring.

IP701	Capuchón O-Ring Alt 5mm para Implante 3.5mm Externo		91,49 €
IP702	Capuchón O-Ring Alt. 6.5mm para Implantes 3.5mm Externo		91,49 €
IP705	Capuchón O-Ring Alt 5mm para Implante 4mm Externo		91,49 €
IP706	Capuchón O-Ring Alt. 6.5mm para Implantes Imp 4mm Externo		91,49 €
IP709	Capuchón O-Ring Alt 5mm para Implante 5mm Externo		91,49 €
IP710	Capuchón O-Ring Alt. 6.5mm para Implantes Imp 5mm Externo		91,49 €



**ANÁLOGOS / RÉPLICAS
CONEXIÓN OCTÓGONO INTERNO**

Marca: Proclinic

Características: Aditamento de titanio que permite copiar de modo exacto en un modelo de trabajo la posición del implante en boca.

IP621	Análogo De Implante Para Implante Ø3,5mm Interno	23,45 €
IP623	Análogo De Implante Para Implante Ø4mm Interno	23,45 €
IP625	Análogo De Implante Para Implante Ø5mm Interno	23,45 €



Características:
Análogo de Pilar de Bola (O-ring) Interno.

IP627	Análogo de Pilar de Bola (O-ring) Interno	46,75 €
--------------	---	----------------

Hemos bajado el precio



**PILARES DE CICATRIZACIÓN
CONEXIÓN OCTÓGONO INTERNO**

Marca: Proclinic

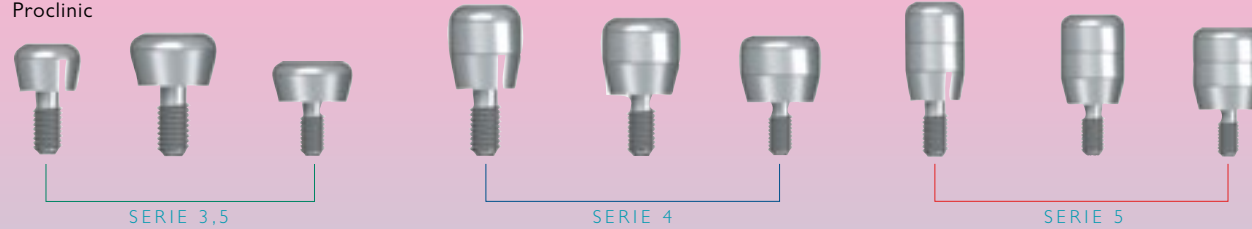

IP549	Pilar de Cicatrización Cónico Conexión Interna 3mm P/Ø3.5mm	31,15 €
IP550	Pilar de Cicatrización Cónico Conexión Interna 5mm P/Ø3.5mm	31,15 €
IP551	Pilar de Cicatrización Cónico Conexión Interna 7mm P/Ø3.5mm	31,15 €
IP552	Pilar de Cicatrización Cónico Conexión Interno 3mm P/Ø4mm	31,15 €
IP553	Pilar de Cicatrización Cónico Conexión Interna 5mm P/Ø4mm	32,05 €
IP554	Pilar de Cicatrización Cónico Conexión Interna 7mm P/Ø4mm	31,15 €
IP555	Pilar de Cicatrización Cónico Conexión Interna 3mm P/Ø5mm	31,15 €
IP556	Pilar de Cicatrización Cónico Conexión Interna 5mm P/Ø5mm	31,15 €
IP557	Pilar de Cicatrización Cónico Conexión Interna 7mm P/Ø5mm	31,15 €

**PILARES DE CICATRIZACIÓN
CONEXIÓN OCTÓGONO INTERNO**

Características:

Tornillo de cicatrización para implantes que se utiliza en segundas cirugías para implantes de Octógono Interno. Se coloca una vez retirado el tornillo de cierre.

*****o directamente en primeras cirugías*****

Hemos bajado el precio



PILAR DE TITANIO SIN HOMBRO ANTIRROTATORIO - CONEXIÓN OCTÓGONO INTERNO

Marca: Proclinic

Características: Pilar de titanio trans-atornillado sin hombro. Una vez conectado y atornillado al implante, sirve de soporte para la prótesis, sea corona, puente etc.

IP559	Pilar Titanio sin Hombro Antirrotatorio Angulación 15° para Implante Ø3.5 Interno	91,49 €
IP560	Pilar Titanio sin Hombro Antirrotatorio Angulación 25° para Implante Ø3.5 Interno	91,49 €
IP562	Pilar Titanio sin Hombro Antirrotatorio Angulación 15° para Implante Ø4 Interno	91,49 €
IP563	Pilar Titanio sin Hombro Antirrotatorio Angulación 25° para Implante Ø4 Interno	91,49 €
IP565	Pilar Titanio sin Hombro Antirrotatorio Angulación 15° para Implante Ø5 Interno	91,49 €
IP566	Pilar Titanio sin Hombro Antirrotatorio Angulación 25° para Implant Ø5 Interno	91,49 €
IP558	Pilar Titanio sin Hombro Antirrotatorio Angulación 0° para Implante Ø3.5 Interno	75,89 €
IP561	Pilar Titanio sin Hombro Antirrotatorio Angulación 0° para Implante Ø4 Interno	75,89 €
IP564	Pilar Titanio sin Hombro Antirrotatorio Angulación 0° para Implante Ø5 Interno	75,89 €

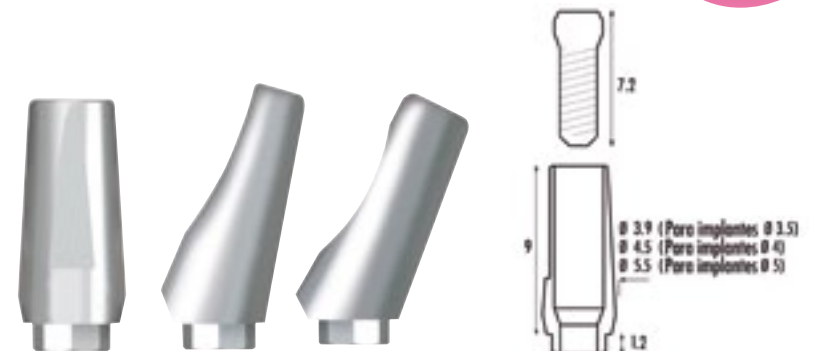

Hemos bajado el precio

Pilar titanio con hombro antirrotatorio, transfer, calcinable/ucia con casquillo fusión, pilares cónicos, o-ring y capuchón o-ring

IMPLANTES CÓNICOS



PILAR DE TITANIO CON HOMBRO ANTIRROTATORIO CONEXIÓN OCTÓGONO INTERNO

Marca: Proclinc

Características:

Pilar de titanio trans-atornillado con hombro. Una vez conectado y atornillado al implante, sirve de soporte para la prótesis, sea corona, puente etc.



IP568	Pilar Titanio con Hombro 2mm Antirrotatorio Angulado 15° para Implante Ø3.5 Interno	91,49 €
IP569	Pilar Titanio con Hombro 2mm Antirrotatorio Angulado 25° para Implante Ø3.5 Interno	91,49 €
IP571	Pilar Titanio con Hombro 2mm Antirrotatorio Angulado 15° para Implante Ø4 Interno	91,49 €
IP572	Pilar Titanio con Hombro 2mm Antirrotatorio Angulado 25° para Implante Ø4 Interno	91,49 €
IP574	Pilar Titanio con Hombro 2mm Antirrotatorio Angulado 15° para Implante Ø5 Interno	91,49 €
IP575	Pilar Titanio con Hombro 2mm Antirrotatorio Angulado 25° para Implante Ø5 Interno	91,49 €
IP577	Pilar Titanio con Hombro 4mm Antirrotatorio Angulado 15° para Implante Ø3.5 Interno	91,49 €
IP578	Pilar Titanio con Hombro 4mm Antirrotatorio Angulado 25° para Implante Ø3.5 Interno	91,49 €
IP580	Pilar Titanio con Hombro 4mm Antirrotatorio Angulado 15° para Implante Ø4 Interno	91,49 €
IP581	Pilar Titanio con Hombro 4mm Antirrotatorio Angulado 25° para Implante Ø4 Interno	91,49 €
IP583	Pilar Titanio con Hombro 4mm Antirrotatorio Angulado 15° para Implante Ø5 Interno	91,49 €
IP584	Pilar Titanio con Hombro 4mm Antirrotatorio Angulado 25° para Implante Ø5 Interno	91,49 €

Hemos bajado el precio

IP567	Pilar Titanio con Hombro 2mm Antirrotatorio Angulado 0° para Implante Ø3.5 Interno	75,89 €
IP570	Pilar Titanio con Hombro 2mm Antirrotatorio Angulado 0° para Implante Ø4 Interno	75,89 €
IP573	Pilar Titanio con Hombro 2mm Antirrotatorio Angulado 0° para Implante Ø5 Interno	75,89 €
IP576	Pilar Titanio con Hombro 4mm Antirrotatorio Angulado 0° para Implante Ø3.5 Interno	75,89 €
IP579	Pilar Titanio con Hombro 4mm Antirrotatorio Angulado 0° para Implante Ø4 Interno	75,89 €
IP582	Pilar Titanio con Hombro 4mm Antirrotatorio Angulado 0° para Implante Ø5 Interno	75,89 €



TRANSFER TOMA DE IMPRESIÓN CONEXIÓN OCTÓGONO INTERNO

Marca: Proclinc



Hemos bajado el precio

PILAR CALCINABLE CONEXIÓN OCTÓGONO INTERNO

Características:

Pilar calcinable trans-atornillado y anti-desenroscante para implantes (cono morse activado con una fuerza de cierre de 30Nw.cm) que permite crear angulaciones no estándar.

IP585	Calcinable antirrotatorio con tornillo octógono interno cónico 3,5 mm	31,15 €
IP587	Calcinable antirrotatorio con tornillo octógono interno cónico 4 mm	31,15 €
IP589	Calcinable antirrotatorio con tornillo octógono interno cónico 5 mm	31,15 €

IP723	Calcinable rotatorio con tornillo octógono interno cónico	3,5 mm	31,15 €
IP724	Calcinable rotatorio con tornillo octógono interno cónico	4 mm	31,15 €
IP725	Calcinable rotatorio con tornillo octógono interno cónico	5 mm	31,15 €



CALCINABLE / UCLA CON CASQUILLO DE FUSIÓN CONEXIÓN OCTÓGONO INTERNO

Marca: Proclinc



Hemos bajado el precio

CALCINABLE / UCLA CON CASQUILLO DE FUSIÓN CONEXIÓN OCTÓGONO INTERNO

Características:

Pilar calcinable trans-atornillado y anti-desenroscante para implantes (cono morse activado con una fuerza de cierre de 30Nw.cm) recomendado en casos de implantes unitarios

IP586	Pilar Calcinable con Casquillo Fusión para Implantes Ø3.5 Interno	270,50 €
IP588	Pilar Calcinable con Casquillo Fusión para Implantes Ø4 Interno	270,50 €
IP590	Pilar Calcinable con Casquillo Fusión para Implantes Ø5 Interno	270,50 €

IMPLANTES CÓNICOS

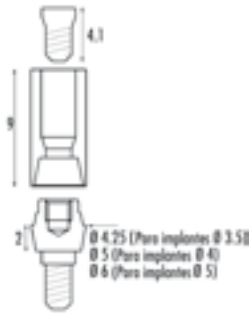

Hemos bajado el precio

PILAR CÓNICO CON HOMBRO CONEXIÓN OCTÓGONO INTERNO

Marca: Proclinic

Características: Pilar CÓNICO trans-atornillado para implantes, utilizado en los casos de prótesis fija atornillada o estabilización de prótesis removible.

IP591	Pilar Cónico con Hombro Alt2mm para Implantes Ø3.5 Interno	103,95 €
IP593	Pilar Cónico con Hombro Alt4mm para Implantes Ø3.5mm Interno	103,95 €
IP596	Pilar Cónico con Hombro Alt.2mm para Implantes Ø4mm Interno	103,95 €
IP598	Pilar Cónico con Hombro Alt.4mm para Implantes Ø4mm Interno	103,95 €
IP603	Pilar Cónico con Hombro Alt.4mm para Implantes Ø5mm Interno	103,95 €

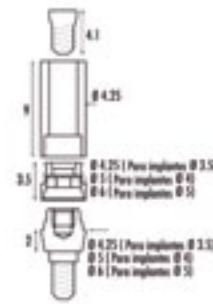

Hemos bajado el precio

PILAR CÓNICO CON HOMBRO Y CASQUILLO DE FUSIÓN CONEXIÓN OCTÓGONO INTERNO

Marca: Proclinic

Características: Pilar CÓNICO trans-atornillado y anti-desenroscante (cono morse activado con una fuerza de cierre de 30Nw.cm) con casquillo de fusión para implantes recomendado en casos de implantes unitarios.

IP592	Pilar Cónico Con Hombro 2mm Casquillo Fusión para Implantes Ø3.5 Interno	296,50 €
IP594	Pilar Cónico Hombro 4mm Casquillo Fusión para Implantes Ø3.5 Interno	296,50 €
IP597	Pilar Cónico con Hombro 2mm Casquillo Fusión para Implantes Ø4 Interno	296,50 €
IP599	Pilar Cónico Hombro 4mm Casquillo Fusión para Implantes Ø4 Interno	296,50 €
IP602	Pilar Cónico Con Hombro 2mm Casquillo Fusión para Implantes Ø5 Interno	296,50 €
IP604	Pilar Cónico Hombro 4mm Casquillo Fusión para Implantes Ø5 Interno	296,50 €

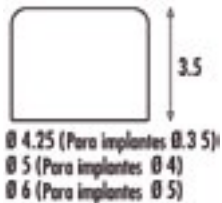

Hemos bajado el precio

CAPUCHÓN DE PROTECCIÓN PARA PILARES CONEXIÓN OCTÓGONO INTERNO

Marca: Proclinic

Características: Capuchón que se coloca encima del pilar CÓNICO durante la cicatrización.

IP595	Capuchón Protec. para Implantes Pilar Cónico para Implantes Ø3.5 Interno	103,95 €
IP600	Capuchón Protec. para Implantes Pilar Cónico para Implantes Ø4 Interno	103,95 €
IP605	Capuchón Protec. para Implantes Pilar Cónico para Implantes Ø5 Interno	103,95 €

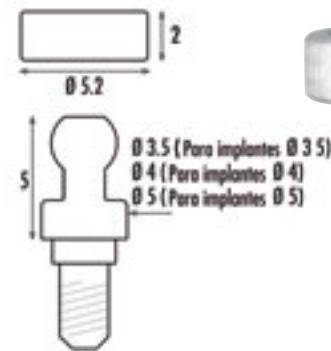

Hemos bajado el precio

O-RING - CONEXIÓN OCTÓGONO INTERNO

Marca: Proclinic

Características: Pilar de bola de titanio, que fijado al implante sirve de elemento retentivo de la prótesis removible. El O-Ring de este pilar de bola se coloca en la prótesis.

IP611	O-Ring Alt. 5mm para Implante Ø3.5mm Interno	103,95 €
IP612	O-Ring Alt. 6.5mm para Implanteante Ø3.5mm Interno	103,95 €
IP615	O-Ring Alt. 5mm para Implante Ø4mm Interno	103,95 €
IP616	O-Ring Alt. 6.5mm para Implanteante Ø4mm Interno	103,95 €
IP619	O-Ring Alt. 5mm para Implante Ø5mm Interno	103,95 €
IP620	O-Ring Alt. 6.5mm para Implanteante Ø5mm Interno	103,95 €



Hemos bajado el precio

PRÓTESIS COMÚN

Marca: Proclinic

Características:

Utilizada principalmente para realizar barras de Eckermann.

IP606 Barra Calcinable (Ø1.9mm) **7,80 €**

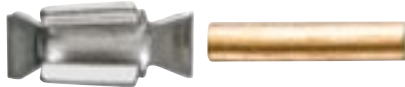

Características:

Caballito de acero que debe ser fijado en la prótesis removible.

IP607 Caballito de Acero **31,15 €**



Características:

Caballito de oro que debe ser fijado en la prótesis removible.

IP608 Caballito de Oro **65,05 €**



Hemos bajado el precio

INSTRUMENTAL PARA IMPLANTES CÓNICOS

Marca: Proclinic



ATORNILLADOR MANUAL PARA IMPLANTES CÓNICOS

Características:

Utilizado para fijar pilares de titanio o calcinables.

IP507 Corto **103,95 €/u.**

IP508 Largo **103,95 €/u.**



Hemos bajado el precio

INSTRUMENTAL PARA IMPLANTES CÓNICOS

Marca: Proclinic



PUNTA ATORNILLADOR BASE HEXÁGONO CÓNICOS

Características:

Se utiliza con la llave dinamométrica con la meta de fijar la prótesis al implante.

IP534 Punta Atornillador Base Hexágono

77,95 €/u.



Hemos bajado el precio



INSTRUMENTAL PARA IMPLANTES CÓNICOS

Marca: Proclinic

KIT ANGULACIÓN PARA PROTÉSICO

Características:

Utilizado por el técnico para determinar la mejor angulación del pilar (para conexión hexagonal).

IP535 Kit Angulación Externo Para Protésico

IP536 Kit Angulación Interno Para Protésico

145,60 €/u.

RÉPLICAS / ANÁLOGOS

Hemos bajado el precio

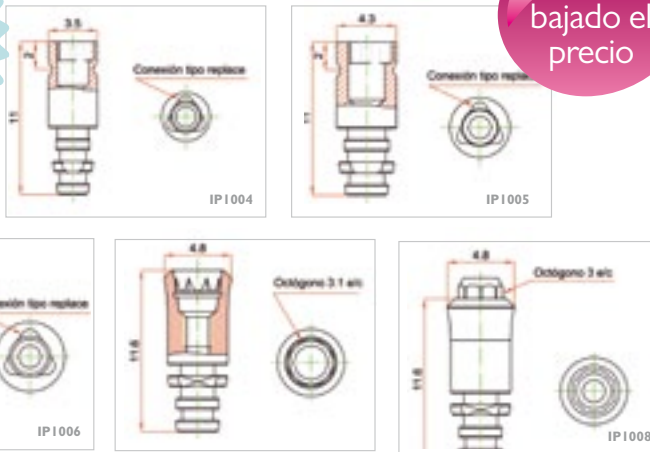

Marca:	Proclinic	
Ref.	Descripción	Precio
IP1004	RÉPLICA IMPLANTE TIPO REPLACE® NP	13,39 €
IP1026	RÉPLICA IMPLANTE TIPO REPLACE® NP 5u	55,15 €
Implant replica tipo Replace® NP		
IP1005	RÉPLICA IMPLANTE TIPO REPLACE® RP	11,45 €
IP1027	RÉPLICA IMPLANTE TIPO REPLACE® RP 5u	46,85 €
Implant replica tipo Replace® RP		
IP1007	RÉPLICA IMPL. TIPO STRAUMANN® 4,8	11,35 €
IP1029	RÉPLICA IMPL. TIPO STRAUMANN® 4,8 5u	42,65 €
Implante de Manipulación Tipo Straumann® 4,8		
IP1008	RÉPLICA PILAR TIPO SYNOCTA STRAUMANN®	12,35 €
IP1030	RÉPLICA PILAR TIPO SYNOCTA STRAUMANN® 5u	52,05 €
RN tipo synOcta® implante de manipulación Straumann®		
IP1018	RÉPLICA IMPL. TIPO ASTRA® AQUA INTERNO	12,35 €
IP1040	RÉPLICA IMPL. TIPO ASTRA® AQUA INTERNO	52,05 €
Réplica / Análogo para Implantes Tipo Astra® Aqua Interno		
IP1019	RÉPLICA IMPL. TIPO ASTRA® LILAC INTERNO	12,35 €
IP1041	RÉPLICA IMPL. TIPO ASTRA® LILAC INTERNO	52,05 €
Réplica / Análogo para Implantes Tipo Astra® Lilac Interno		
IP1020	RÉPLICA PILAR TIPO ASTRA® 20°	12,35 €
IP1042	RÉPLICA PILAR TIPO ASTRA® 20° 5u	52,05 €
Réplica pilar recto tipo 20° Astra®		
IP1021	RÉPLICA PILAR TIPO ASTRA® 45°	12,35 €
IP1043	RÉPLICA PILAR TIPO ASTRA® 45° 5u	52,05 €
Réplica pilar recto tipo 45° Astra®		

TORNILLOS DEFINITIVOS PARA IMPLANTES

Hemos bajado el precio

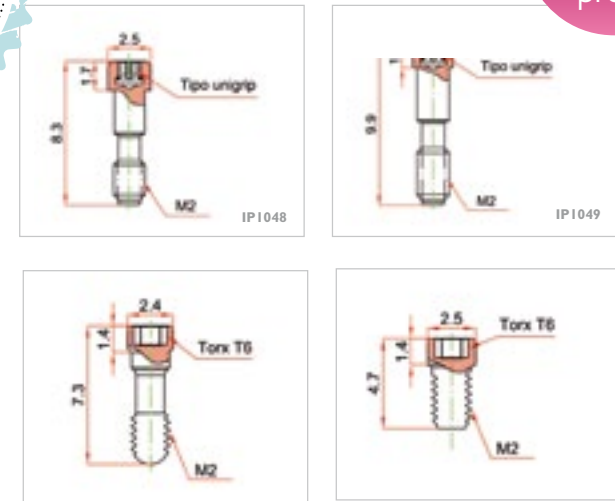

Marca:	Proclinic	
Ref.	Descripción	Precio
IP1048	Tornillo para Implantes Tipo Replace® Np Unigrip®	11,35 €
IP1063	Tornillo para Implantes Tipo Replace® Np Unigrip 5u	46,85 €
Abutment Screw Para Implante Tipo Replace® Np Unigrip®		
IP1049	Tornillo para Implantes Tipo Replace® Rp Y Wp Unigrip	9,35 €
IP1064	Tornillo Para Implantes Tipo Replace® Rp Y Wp Unigrip 5u	37,45 €
Abutment Screw Para Implante Tipo Replace® Rp Y Wp Unigrip®		
IP1050	Tornillo para Implantes Tipo Straumann® 4,8 T06	11,35 €
IP1065	Tornillo para Implantes Tipo Straumann® 4,8 T06 5u	46,85 €
Tornillo Para Implantes Tipo Straumann® 4,8 T06		
IP1051	Tornillo para Pilar Synocta Straumann® T06	9,35 €
IP1066	Tornillo para Pilar Synocta Straumann® T06 5u	37,45 €
Tornillo Para Pilar Synocta De Straumann® T06		
IP1056	Tornillo para Implantes Tipo Astra® Aqua Int H1,27	11,35 €
IP1071	Tornillo para Implantes Tipo Astra® Aqua Int H1,27 5u	46,85 €
Tornillo De Retención Para Implante Tipo Astra® Aqua H1,27		
IP1057	Tornillo para Implantes Tipo Astra® Lilac Int H1,27	11,35 €
IP1072	Tornillo para Implantes Astra® Lilac Int H1,27 5u	46,85 €
Tornillo De Retención Para Implante Tipo Astra® Lila H1,27		
IP1058	Tornillo para Implantes Tipo Astra® Externo H1,27	11,35 €
IP1073	Tornillo para Implantes Tipo Astra® Externo H1,27 5u	46,85 €
Tornillo De Retención Para Pilar Tipo Astra® H1,27		



CALCINABLES ROTATORIOS

Hemos bajado el precio

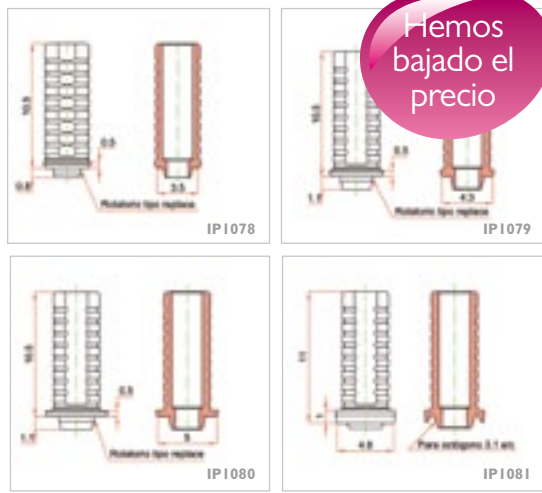

Marca: Proclinic

Ref.	Descripción	Precio
IP1078	Calcinable Rotatorio para Implantes Tipo Replace® Np	12,35 €
IP1100	Calcinable Rotatorio para Implantes Tipo Replace® Np 5u	46,35 €
IP1079	Calcinable Rotatorio para Implantes Tipo Replace® Rp	12,35 €
IP1101	Calcinable Rotatorio para Implantes Tipo Replace® Rp 5u	46,35 €
IP1080	Calcinable Rotatorio para Implantes Tipo Replace® Rp	12,35 €
IP1102	Calcinable Rotatorio para Implantes Tipo Replace® Wp 5u	46,35 €
IP1081	Calcinable Rot. para Implantes Tipo Straumann® 4,8	12,35 €
IP1103	Calcinable Rot. para Implantes Tipo Straumann® 4,8 5u	46,35 €
Rn Casquillo De Plástico Puente/barra Para Implante Tipo Straumann® 4,8		
IP1082	Calcinable Rot. para Pilar Tipo Synocta Straumann®	12,35 €
IP1104	Calcinable Rot. para Pilar Tipo Synocta Straumann® 5u	46,35 €
Rn Synocta® Casquillo De Plástico Puente/barra Para Implante Tipo Straumann® 4,8		
IP1092	Calcinable Rot. para Implantes Tipo Astra® Aqua Interno	12,35 €
IP1114	Calcinable Rot. para Implantes Tipo Astra® Aqua Interno 5u	46,35 €
Cilindro Calcinable Rotatorio Para Implante Tipo Astra® Aqua		
IP1093	Calcinable Rot. para Implantes Tipo Astra® Lilac Interno	12,35 €
IP1115	Calcinable Rot. para Implantes Tipo Astra® Lilac Interno 5u	46,35 €
Cilindro Calcinable Rotatorio Para Implante Tipo Astra® Lila		
IP1094	Calcinable Rotatorio para Pilar Tipo Astra® 20°	12,35 €
IP1116	Calcinable Rotatorio para Pilar Tipo Astra® 20° 5u	46,35 €
Cilindro Calcinable Pilar Recto 20° Tipo Astra®		
IP1095	Calcinable Rotatorio para Pilar Tipo Astra® 45°	12,35 €
IP1117	Calcinable Rotatorio para Pilar Tipo Astra® 45° 5u	46,35 €
Cilindro Calcinable Pilar Recto 45° Tipo Astra®		



CALCINABLES ANTIRROTATORIOS

Hemos bajado el precio

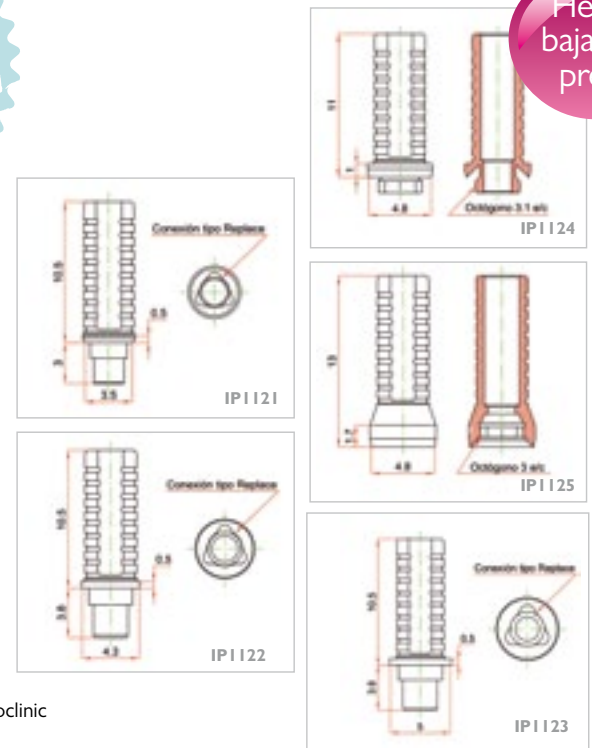

Marca: Proclinic

Ref.	Descripción	Precio
IP1121	Calcinable Antirrot. para Implantes Tipo Replace® Np	14,40 €
IP1140	Calcinable Antirrot. para Implantes Tipo Replace® Np 5u	56,65 €
IP1122	Calcinable Antirrot. para Implantes Tipo Replace® Rp	12,35 €
IP1141	Calcinable Antirrot. para Implantes Tipo Replace® Rp 5u	46,35 €
IP1123	Calcinable Antirrot. para Implantes Tipo Replace® Wp	14,40 €
IP1142	Calcinable Antirrot. para Implantes Tipo Replace® Wp 5u	56,30 €
IP1124	Calcinable Antirrot. para Implantes Tipo Straumann® 4,8	13,39 €
IP1143	Calcinable Antirrot. para Implantes Tipo Straumann® 4,8 5u	53,55 €
Rn Casquillo de Plástico Corona Para Implante Tipo Straumann® 4,8		
IP1125	Calc. Antirrot. para Implantes Tipo Synocta Straumann®	13,39 €
IP1144	Calc. Antirrot. para Implantes Tipo Synocta Straumann® 5u	53,55 €
Rn Synocta® Casquillo de Plástico Corona Para Implante Tipo Straumann® 4,8		
IP1135	Calc. Antirrot. para Implantes Tipo Astra® Aqua Interno	13,39 €
IP1154	Calc. Antirrot. para Implantes Tipo Astra® Aqua Interno 5u	53,55 €
Cilindro Calcinable Antirrotatorio para Implante Tipo Astra® Aqua		
IP1136	Calc. Antirrot. para Implantes Tipo Astra® Lilac Interno	13,39 €
IP1155	Calc. Antirrot. para Implantes Tipo Astra® Lilac Interno 5u	53,55 €
Cilindro Calcinable Antirrotatorio para Implante Tipo Astra® Lila		



OTROS PILARES

Marca: Proclinic

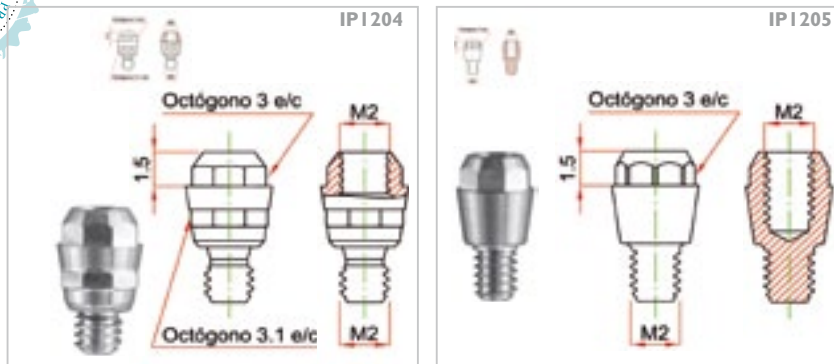

Hemos bajado el precio

Ref.	Precio
IP1204 PILAR TIPO SYNOCTA STRAUMANN® 3 PIEZAS RN synOcta ® para implante tipo Straumann® 4,8	64,89 €
IP1205 PILAR TIPO OCTA 1 PIEZA	35,60 €
IP1206 TAPON PILAR TIPO SYNOCTA STRAUMANN® EN PEEK Casquillo de protección pilar tipo synOcta® Straumann® en Peek	10,29 €

PRÓTESIS IMPLANTES LEONE EXACONE

para implante Ø	3,3 mm	3,3 mm	3,3 mm
Ø plataforma	3,3 mm	3,3 mm	3,3 mm
altura del tramo transmucoso	3 mm	5 mm	7 mm
Ref	ILI136	ILI137	ILI138

49,72 €

para implante Ø	4,1 mm	4,1 mm	4,1 mm
Ø plataforma	4,1 mm	4,1 mm	4,1 mm
altura del tramo transmucoso	3 mm	5 mm	7 mm
Ref	ILI139	ILI140	ILI141

49,72 €

para implante Ø	4,8 mm	4,8 mm	4,8 mm
Ø plataforma	4,8 mm	4,8 mm	4,8 mm
altura del tramo transmucoso	3 mm	5 mm	7 mm
Ref	ILI142	ILI143	ILI144

49,72 €

TAPON CICATRIZ EXACONE

Marca: Leone
Descripción: Envase de 1 pieza.

Fabricados en titanio de calidad medical. Suministrados individualmente montados en carrier, en ampollas de vidrio esterilizadas con rayos gama. Los tapones se fijan a los implantes mediante la aplicación de una fuerza impulsiva que activa la conexión conométrica autobloqueante.

PRÓTESIS IMPLANTES LEONE EXACONE



para implante Ø	3,3 mm	4,1 mm	4,8 mm
Ø plataforma	3,3 mm	4,1 mm	4,8 mm
altura	10 mm	10 mm	10 mm
Ref	ILI122	ILI125	ILI128

120,46 €

PILAR CILÍNDRICO EXACONE

Marca: Leone
Descripción: Envase de 1 pieza.

Fabricados en titanio de calidad medical, se fijan a los implantes por medio de conexión E XACONE™.

PRÓTESIS IMPLANTES LEONE EXACONE



para implante Ø	3,3 mm	4,1 mm	4,8 mm
Ø plataforma	4,5 mm	5,5 mm	6,0 mm
altura	10 mm	10 mm	10 mm
Ref	ILI123	ILI126	ILI129

120,46 €

PILAR CILINDRICO EXACONE LARGE

Marca: Leone
Descripción: Envase de 1 pieza.

Fabricados en titanio de calidad medical, se fijan a los implantes por medio de conexión EXACONE™.

PRÓTESIS IMPLANTES LEONE EXACONE



para implante Ø	3,3 mm	4,1 mm	4,8 mm
Ø	3,3 mm	4,1 mm	4,8 mm
longitud	8 mm	8 mm	8 mm
Ref	IL151	IL153	IL155
	9,05 €		

para implante Ø	3,3 mm	4,1 mm	4,8 mm
Ø	3,3 mm	4,1 mm	4,8 mm
longitud	12 mm	12 mm	12 mm
Ref	IL152	IL154	IL156
	9,05 €		

ANÁLOGO IMPLANTE

Marca: Leone

Descripción: Envase compuesto por: 1 análogo, 1 pin, 1 varilla para la extracción de los pilares.

Fabricados en acero inoxidable con código de color para una inmediata identificación. En el laboratorio se utilizan en el interior del módulo de yeso para replicar exactamente la posición del implante. Disponibles en dos versiones, estándar y largo más retentivo.

PRÓTESIS IMPLANTES LEONE EXACONE



DRIVER PARA IMPLANTES EXACONE

Marca: Leone

Descripción: Envase de 1 pieza.

Ref. **IL178**

17,01 €

Fabricado en acero inoxidable templado. Se usa durante la introducción del implante en su ubicación, cuando el carrier suministrado en el implante no permite ejercer la fuerza necesaria. Resiste hasta la aplicación de un torque de 140 Ncm. La anilla de elastómetro, presente en la extremidad octogonal, permite el sostenido con los instrumentos manuales. Suministro no estéril, se debe esterilizar antes del uso. Para todos los implantes.

5% 10% 15%

5% DTO. web

Más de 4.590 ofertas para ti

Descuentos inmediatos

Según tu volumen de compra tendrás los siguientes descuentos:

- **5%** de descuento por pedidos de 500 €
- **10%** de descuento por pedidos de 1.000 €
- **15%** de descuento por pedidos de 1.500 €

Escalado de descuentos no aplicable a productos cuyo valor unitario supere los 1.500 €. Estos descuentos no son acumulables entre sí.

Compra online gratuita

Comprar en Proclinic es muy fácil, sólo tienes que registrarte de forma gratuita. Y sólo por realizar tu compra a través de la web tienes un descuento directo del 5 % extra.

Hoy en día, **más de 2.200 clientes se benefician de ese descuento.**

Más de 4.590 ofertas para ti

Cada día ofrecemos a todos los clientes ofertas con hasta un 50% de descuento en marcas conocidas y productos de uso diario. Los productos destacados son a menudo los más vendidos en cuanto comienzan las promociones, así que es aconsejable que no te pierdas ni una ventaja de comprar con nosotros y obtengas un importante ahorro. Recuerda que puedes darte de alta en nuestras newsletter en www.proclinic.es

Tú sabes que tenemos
un servicio de recogida
gratuito para tus
devoluciones.

*Tu satisfacción es lo que más
nos importa.*



proclinic
Eres tú

 900 800 880

Esperamos verte pronto en
www.proclinic.es

PRÓTESIS BIONEDOX



ANALOGO IMPLANTE Ø 3,25 mm

Marca: Bionedox
 Material: Acero Inoxidable
 Descripción: Conexión válida para aditamentos tipo 3I Micro Mini Implant /OSM/ NT32*
 Plataforma Ø 3,4 mm.

Ref. i6100 **14,66 €**

PRÓTESIS BIONEDOX

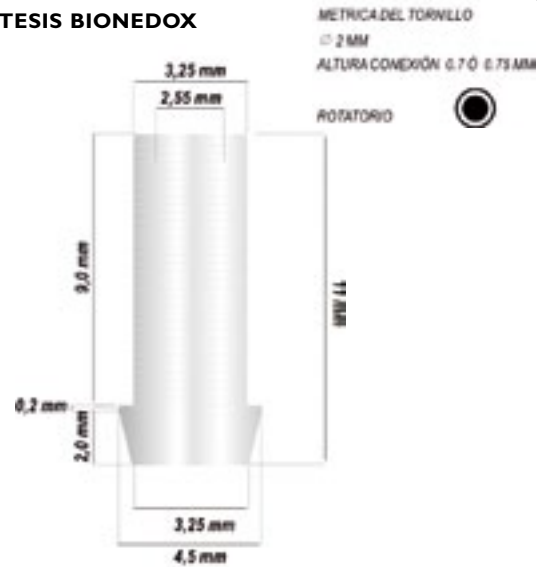

CALCINABLE ROTATORIO DIRECTO Ø 3,25 mm

Marca: Bionedox
 Material: Plástico calcinable
 Descripción: Conexión válida para aditamentos tipo 3I Micro Mini Implant /OSM/ NT32*
 Plataforma Ø 3,4 mm.

Ref. i6101 **15,20 €**

PRÓTESIS BIONEDOX

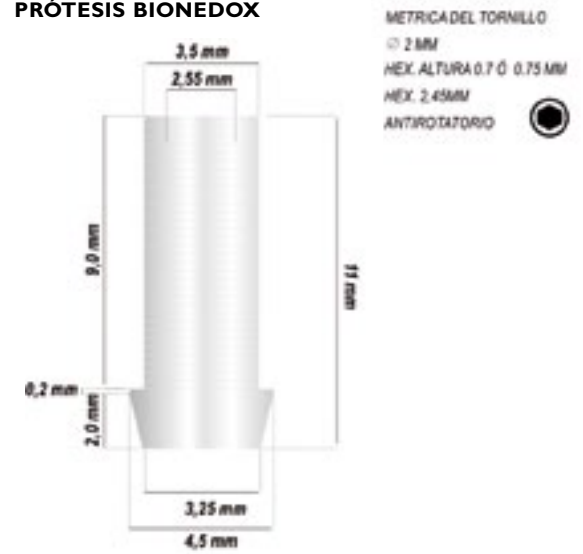

CALCINABLE ANTIRROTATORIO DIRECTO Ø 3,25 mm

Marca: Bionedox
 Material: Plástico calcinable
 Descripción: Conexión válida para aditamentos tipo 3I Micro Mini Implant /OSM/ NT32*
 Plataforma Ø 3,4 mm.

Ref. i6102 **16,08 €**

PRÓTESIS BIONEDOX



PILAR RECTO TALLABLE Ø 3,25 mm 1,5 mm ALTURA

Marca: Bionedox
 Material: Titanio Grado V
 Descripción: Conexión válida para aditamentos tipo 3I Micro Mini Implant /OSM/ NT32*
 Plataforma Ø 3,4 mm.

Ref. i6103 **37,20 €**

PRÓTESIS BIONEDOX



TORNILLO DEFINITIVO Ø 2,00 mm

Marca: Bionedox
 Material: Titanio
 Descripción: Para uso con atornillador Hex. 1,25 mm. Conexión válida para aditamentos tipo 3I Micro Mini Implant /OSM/ NT32*
 Plataforma Ø 3,4 mm.

Ref. i6104 **13,02 €**

PRÓTESIS BIONEDOX



ANALOGO DEL IMPLANTE. Ø 3,50 mm

Marca: Bionedox
 Material: Acero Inoxidable
 Descripción: Conexión válida para aditamentos tipo Nobel Biocare NP* Hex. Ext.
 Plataforma Ø 3,5 mm.

Ref. i6105 **14,66 €**

PRÓTESIS BIONEDOX

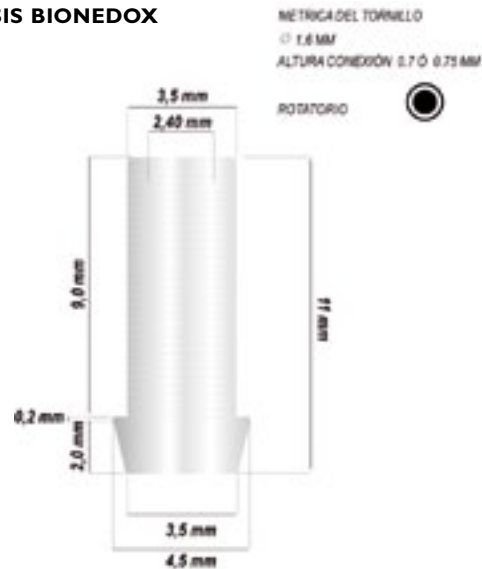

CALCINABLE ROTATORIO DIRECTO Ø 3,50mm

Marca: Bionedox
Material: Plástico calcinable
Descripción: Conexión válida para aditamentos tipo Nobel Biocare NP* Hex. Ext.
Plataforma Ø 3,5mm

Ref. i6106 **15,20 €**

PRÓTESIS BIONEDOX

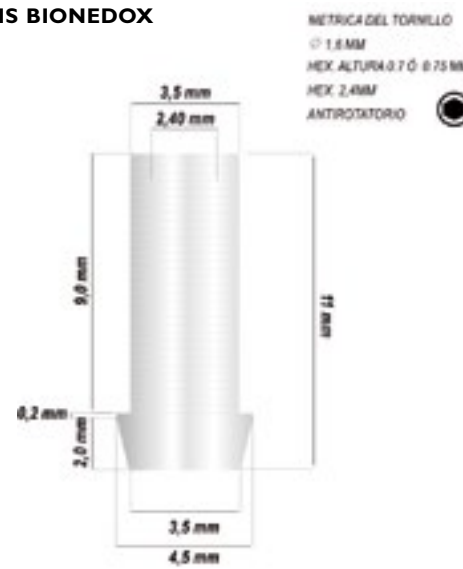

CALCINABLE ANTIRROTATORIO DIRECTO Ø 3,50mm

Marca: Bionedox
Material: Plástico calcinable
Descripción: Conexión válida para aditamentos tipo Nobel Biocare NP* Hex. Ext.
Plataforma Ø 3,5mm

Ref. i6107 **16,08 €**

PRÓTESIS BIONEDOX



TORNILLO DEFINITIVO Ø 1,60mm

Marca: Bionedox
Material: Titanio Grado V
Descripción: Para uso con atornillador Hex. 1,25mm
Conexión válida para aditamentos tipo Nobel Biocare NP* Hex. Ext. Plataforma Ø 3,5mm

Ref. i6108 **13,02 €**

PRÓTESIS BIONEDOX

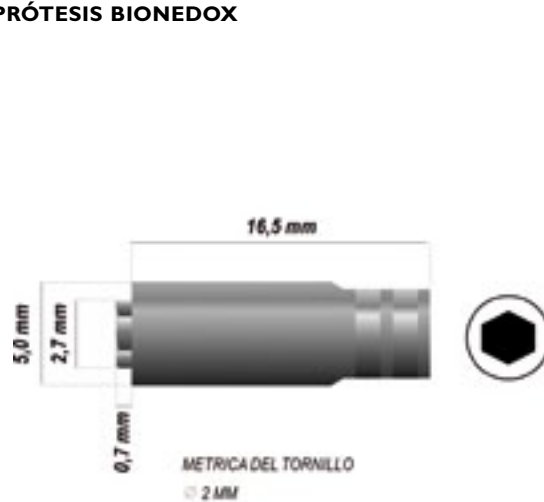

ANALOGO DEL IMPLANTE. Ø 5,00mm

Marca: Bionedox
Material: Acero Inoxidable 410
Descripción: Conexión válida para aditamentos tipo 3I NT5/OSS 5/XP 5/OS 45/ DIAMETRO 5*
Plataforma Ø 5,0mm.

Ref. i6109 **15,20 €**

PRÓTESIS BIONEDOX

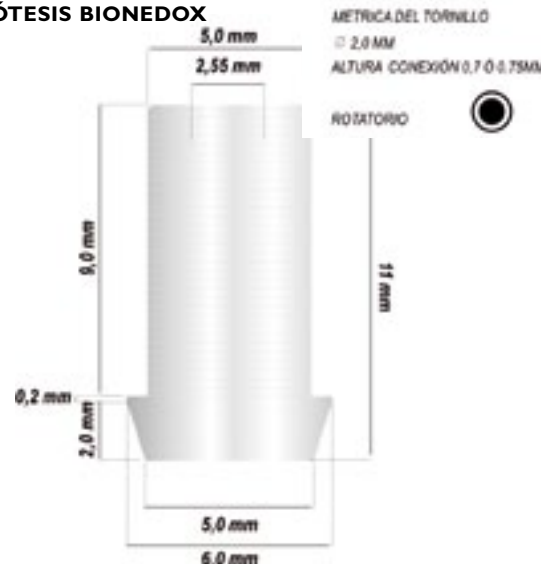

CALCINABLE ROTATORIO DIRECTO. Ø 5,00MM

Marca: Bionedox
Material: Plástico calcinable
Descripción: Conexión válida para aditamentos tipo 3I NT5/OSS 5/XP 5/OS 45/ DIAMETRO 5*
Plataforma Ø 5,0mm.

Ref. i6110 **16,40 €**

PRÓTESIS BIONEDOX

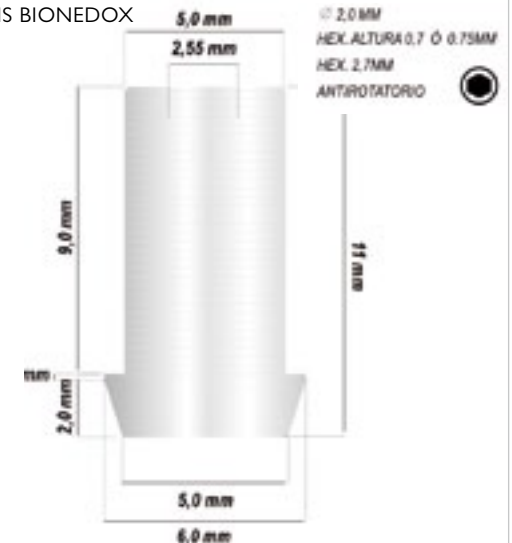

CALCINABLE ANTIRROTATORIO DIRECTO Ø 5,00mm

Marca: Bionedox
Material: Plástico calcinable
Descripción: Conexión válida para aditamentos tipo 3I NT5/OSS 5/XP 5/OS 45/ DIAMETRO 5*
Plataforma Ø 5,0mm

Ref. i6111 **16,62 €**

PRÓTESIS BIONEDOX

ATORNILLADOR METRICA

Ø 1,25 MM

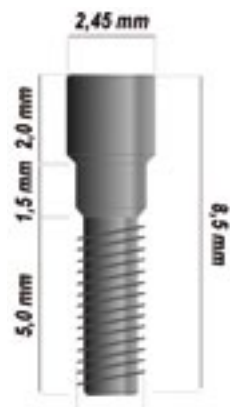

TORNILLO DEFINITIVO Ø 2,00mm

Marca: Bionedox

Material: Titanio Grado V

Descripción: Para uso con atornillador Hex. 1,25mm

Conexión válida para aditamentos tipo 3I NT5/OSS 5/XP 5/OS 45/ DIAMETRO 5* Plataforma Ø 5,0mm

Ref. i6112

13,023 €

PRÓTESIS BIONEDOX

METRICA DEL TORNILLO

Ø 2 MM

3I CONICO TIPO ITI-STRAUMAN[®] Plat. Ø 4,0mm

LIFECORE STAGE-1[®] Plat. Ø 4,5mm

ITI-STRAUMAN[®] Plat. Ø 4,5mm



ANALOGO DEL IMPLANTE ESTÁNDAR

Ø 4,80mm

Marca: Bionedox

Material: Acero Inoxidable 410

Ref. i6113

24,69 €

PRÓTESIS BIONEDOX

METRICA DEL TORNILLO

Ø 2,0 MM

ALTURA CONEXIÓN 2,0 MM

ROTATORIO



CALCINABLE ROTATORIO

DIRECTO ESTÁNDAR Ø 4,80mm

Marca: Bionedox

Material: Plástico calcinable

Ref. i6114

22,54 €

PRÓTESIS BIONEDOX

METRICA DEL TORNILLO

Ø 2,0 MM

HEX. ALTURA 0,7 Ó 0,75MM

HEX. 2,7MM

ANTIROTATORIO



CALCINABLE ANTIRROTATORIO DIRECTO ESTÁNDAR. Ø 4,80mm

Marca: Bionedox

Material: Plástico calcinable

Ref. i6115

24,28 €



Servicio de primera

Cada día tu satisfacción es nuestro objetivo.

Si deseas realizar un pedido o necesitas información adicional, puedes llamarnos a nuestro teléfono gratuito.

También, si lo deseas, puedes consultar la sección Preguntas Frecuentes de la web Proclínica y encontrarás respuesta a muchas cuestiones.

Teléfono de atención al cliente **900 800 880**
¡Somos todo oídos!

PRÓTESIS BIONEDOX



TORNILLO DEFINITIVO ESTÁNDAR. Ø 2,00mm

Marca: Bionedox

Material: Titanio Grado V

Descripción: Para uso con atornillador Hex. 1,25mm

Ref. i6117

13,02 €

KIT DE MANGO LARGO

Marca: Gera
Descripción: Kit de Mango Largo con 8 puntas largas (una de cada modelo).

Ref. i6082 **224,35 €**

KIT DE MANGO CORTO

Descripción: Kit de Mango Corto con 8 puntas medianas (una de cada modelo).

Ref. i6081 **224,35 €**

ATORNILLADORES

Descripción: Acero Inoxidable Quirúrgico (AISI-316L)

Ref. i6056 Mango Corto **50,77 €**

Ref. i6055 Mango Largo **50,77 €**

PUNTAS PARA PRÓTESIS DE IMPLANTES

Descripción: Disponemos de tres longitudes de puntas : Corta 20 mm, Mediana 25 mm y Larga 35 mm. Todas las puntas están diseñadas para uso con el mango corto o largo, o con contraángulo. Material: Acero (AISI – 420F Templado)

PUNTA DESTORNILLADOR HEXAGONAL

Ref. i6057	Ø 1,20 Corta			28,22 €
Ref. i6058	Ø 1,20 Mediana			28,22 €
Ref. i6059	Ø 1,20 Larga			28,22 €
Ref. i6060	Ø 1,25 Corta			28,22 €
Ref. i6061	Ø 1,25 Mediana			28,22 €
Ref. i6062	Ø 1,25 Larga			28,22 €
Ref. i6063	Ø 1,27 Corta			28,22 €
Ref. i6064	Ø 1,27 Mediana			28,22 €
Ref. i6065	Ø 1,27 Larga			28,22 €
Ref. i6066	Ø 1,70 Corta			28,22 €
Ref. i6067	Ø 1,70 Mediana			28,22 €
Ref. i6068	Ø 1,70 Larga			28,22 €

PUNTA DESTORNILLADOR PLANO

Ref. i6069	Ø 0,50 Corta			28,22 €
Ref. i6070	Ø 0,50 Mediana			28,22 €
Ref. i6071	Ø 0,50 Larga			28,22 €

PUNTA DESTORNILLADOR CRUZ

Ref. i6072	Corta			28,22 €
Ref. i6073	Mediana			28,22 €
Ref. i6074	Larga			28,22 €

PUNTA DESTORNILLADOR ESTRELLA

Ref. i6075	Corta			28,22 €
Ref. i6076	Mediana			28,22 €
Ref. i6077	Larga			28,22 €

PUNTA DESTORNILLADOR TORX

Ref. i6078	Corta			28,22 €
Ref. i6079	Mediana			28,22 €
Ref. i6080	Larga			28,22 €

Proclinic aquí le presenta una gama completa para cubrir todas sus necesidades en clínica o laboratorio, ya que incluye puntas de atornillador para todos los sistemas y marcas más comunes en implantología.

Con esta gama, Proclinic le facilita el trabajo, ya que el profesional puede disponer siempre de atornillador correcto en el momento que lo necesite aunque trabaja con varios modelos de implantes.

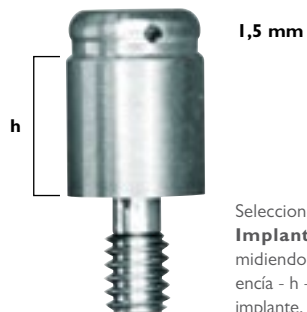

1,5 mm

Seleccione el **Locator Implant** adecuado midiendo la altura de encía - h - por encima del implante.



EL PERFIL MÁS BAJO

La altura total del anclaje (Abutment+Macho) sobre el implante es de sólo 3,17mm para implantes de hexágono externo, y de 2,5 mm. para otro tipo de implantes y es una ventaja importante frente a otros ataches con alturas de 4,5 y de hasta más de 7mm.

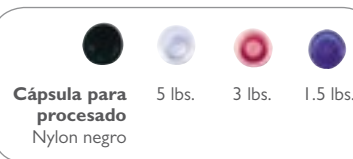

Cápsula para procesado
Nylon negro

5 lbs.

3 lbs.

1.5 lbs.

Elementos retentivos de la prótesis

Distintos grados de retención posibilidad de elección de la fuerza más adecuada.

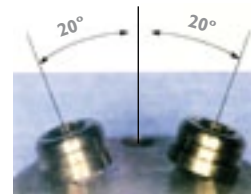

Corrige divergencia de hasta 40°

El Locator Implant puede colocarse en caso de implantes divergentes. Únicamente es necesario colocar los botones de Nylon para angulados, **Ref. 19011** (verde)



PROCEDIMIENTO



Los implantes expuestos.



Atornille el Locator en el implante con el roscador del Core Tool.



El Insertador .050 Hex de paso cuadrado se adapta al roscador del Core Tool.



El torque no debe ser superior a 25-30 Nm.



Coloque el aro espaciador.



Coloque la cápsula de procesado - Negro.



Prepare unos huecos holgados en la prótesis.



Resine la prótesis.



Los Locators para nuestros implantes de Hexágono Externo estarán disponibles próximamente. Además si usted necesita un Locator para otro sistema de implantes, no dude en ponerse en contacto con nosotros.

PVP	Ref.	
LOCATORS PARA IMPLANTES MARCA PROCLINIC HEXÁGONO INTERNO SERIES 2,3 Y 4		
Altura 0mm	19000	130,41 €
Altura 1mm	19001	130,41 €
Altura 2mm	19002	130,41 €
Altura 3mm	19003	130,41 €
Altura 4mm	19004	130,41 €
Altura 5mm	19005	130,41 €
Altura 6mm	19006	130,41 €
LOCATOR. PACK PROCESADO PARA IMPLANTE	19007	65,92 €
1 cápsula negra, 1 botón blanco, 1 botón rosa y 1 botón azul. 1 aro espaciador		
LOCATOR CORE TOOL	19008	80,34 €
LOCATOR TRANSFER IMPRESIÓN PACK 4uds	19009	67,98 €
LOCATOR ANÁLOGO HEMBRA	19010	67,98 €
LOCATOR BOTÓN NYLON VERDE ANGULADOS 4uds	19011	35,02 €



La Herramienta Core tool

El recambio de las retenciones es sencillo y rápida.

Para recibir las instrucciones completas, llame a nuestro **teléfono gratuito 900 39 39 39** o entre en nuestra página web: **www.proclinic.es**

LOCATOR IMPLANT ATTACHMENT

Marca: Zest Anchors

Características: Sistema de Anclaje supragingival de eje resiliente para sobredentaduras sobre Implantes.

El **Locator Implant** consta de dos elementos: uno metálico, **-Locator Abutment-** que se atornilla directamente sobre el implante y una **Cápsula Metálica** que va colocada en la prótesis y contiene la **Retención de Nylon**.

¿Cómo comprar online?

Todo son ventajas al comprar a través de la web de Proclinic

Tú otra forma de comprar

- Nueva web actualizada
- Motor de búsqueda rápido y completo
- Compra en cualquier momento. 24 horas y 365 días al año.
- Máxima comodidad de compra.
- Administración de cuenta
- Seguimiento de mis pedidos al instante.
- Promociones especiales
- 5% de descuento extra por comprar en la web
- Miles de ofertas diarias
- Descarga online del Eco-catálogo y las ofertas vigentes.
- Devoluciones online
- Compra rápida de productos
- Más de 39.400 productos actualizados a diario.
- Suscripción directa a la Newsletter Proclinic
- Sistema de pago seguro



Técnica metal cerámica

Abierta 24h los 365 días del año.
¡Realiza tu compra y consigue un 5% dto.extra!
www.proclinic.es

Consumibles ortodoncia

Tornillo de expansión / disyuntores

Ganchos adams, performados, material bandas, botones y tubos, alambres para ganchos

Varilla de alambre acero, bobinas, botones y tubos, tubos bucales para soldar

Accesorios para bandas, soldaduras

Alicates, accesorios para instrumental

Bandejas y cajas de transporte

Acrílicos para ortodoncia

*Proclinic baja todos los precios
de los productos de marca propia,
mientras casi todas las grandes marcas siguen subiéndolos.*

**Bajamos los precios, no la calidad.
¡Qué te parece?
¡Ahora no tienes excusa! ¡A disfrutarlo!**

ROLLO DE ALAMBRE LEOWIRE

Alambre redondo duro elástico Leowire de acero inox al cromo. Trefilado al diamante para obtener una superficie especular de alta resistencia e inoxidable.

Apto para cualquier tipo de empleo ortodóntico.

Ref. H03591	Ø 0,5 mm. 50 m.
Ref. H03593	Ø 0,6 mm. 40 m.
Ref. H03595	Ø 0,7 mm. 25 m.
Ref. H03597	Ø 0,8 mm. 20 m.
Ref. H03599	Ø 0,9 mm. 10 m.
Ref. H03601	Ø 1,0 mm. 10 m.
Ref. H03603	Ø 1,1 mm. 10 m.
Ref. H03605	Ø 1,2 mm. 10 m.
Ref. H03607	Ø 1,3 mm. 10 m.
Ref. H03609	Ø 1,4 mm. 10 m.



16,66 €u.



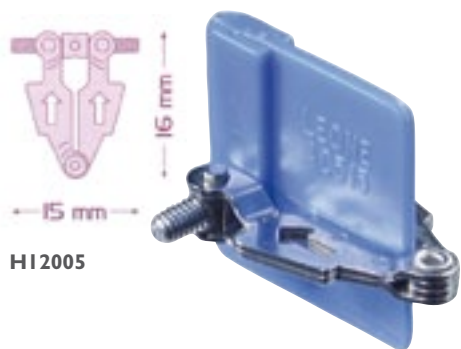

HI2005

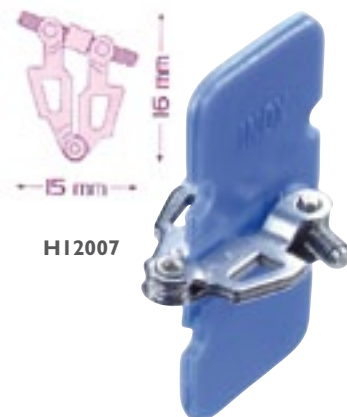

HI2007



HI2011

Tornillos de Expansión / Disyuntores
Tornillos en Abanico

TORNILLOS EN ABANICO

Marca: Leone
Características: 1 unidad.

Ref. HI2005 Simétrico **7,16 €**
Ref. HI2007 Asimétrico **8,92 €**
Ref. HI2011 Dos piezas **7,16 €**



Tornillos de Expansión / Disyuntores
Tornillos en Abanico

TORNILLO DE DILATACIÓN EN ABANICO

Marca: Dentaureum
Características: Dilatación: 7 mm. $1 \times \text{Ø} = 0,80 \text{ mm.}$

Ref. HI2014 1 unidad **9,85 €**



Tornillos de Expansión / Disyuntores
Tornillos Standard

TORNILLO PARA SUPERIORES ESTÁNDAR

Marca: Leone

MEDIDAS	EXPANSIÓN	Ref.
	0,8 mm	7 mm L2024
	0,8 mm	7 mm L2025

Precio (Envase de 10 unidades): **22,00 €**



Tornillos de Expansión / Disyuntores
Tornillos Standard

TORNILLOS STANDARD MEDIO

Marca: Leone
Características: 10 unidades.

Ref. HI2021 14 mm. **21,62 €**
Ref. HI2023 11 mm. **21,62 €**



Tornillos de Expansión / Disyuntores
Tornillos Standard

TORNILLO UNIVERSAL

Marca: Leone

MEDIDAS	EXPANSIÓN	Ref.
	0,7 mm	6 mm L2026
	0,7 mm	8 mm L2027

Precio (Envase de 10 unidades): **22,00 €**

Tornillos de Expansión / Disyuntores
Tornillos Standard

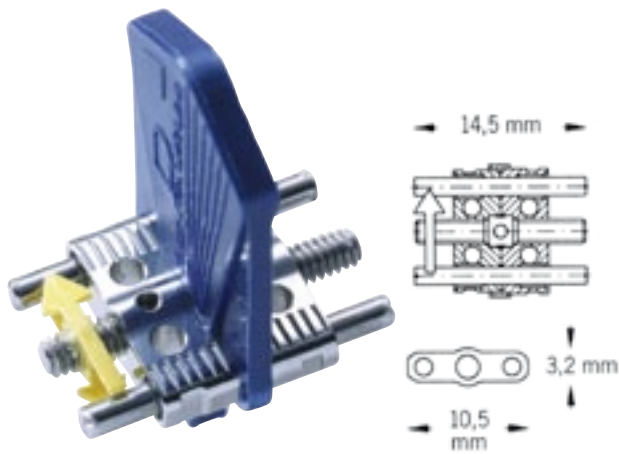

TORNILLO DE DILATACIÓN DE ACERO INOXIDABLE MAGNUM

Marca: Dentaureum
Características: Dilatación: 11 mm. $1 \times \bigcirc = 0,80$ mm.

Ref. HI 2026 10 unidad **37,85 €**

Tornillos de Expansión / Disyuntores
Tornillos Standard

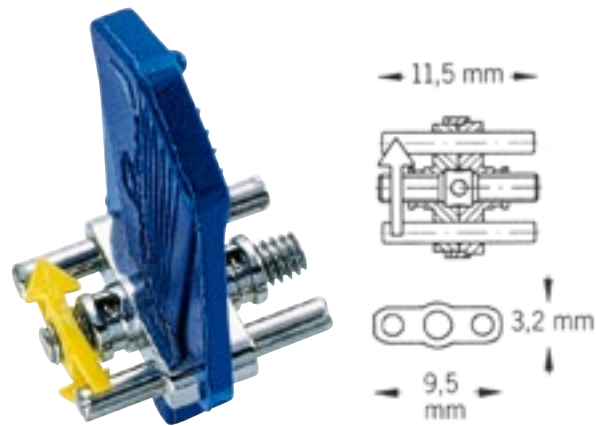

TORNILLO DE DILATACIÓN DE ACERO INOXIDABLE MAXI

Marca: Dentaureum
Características: Dilatación: 11 mm. $1 \times \bigcirc = 0,80$ mm.

Ref. HI 2030 10 unidad **37,85 €**

Tornillos de Expansión / Disyuntores
Tornillos Standard

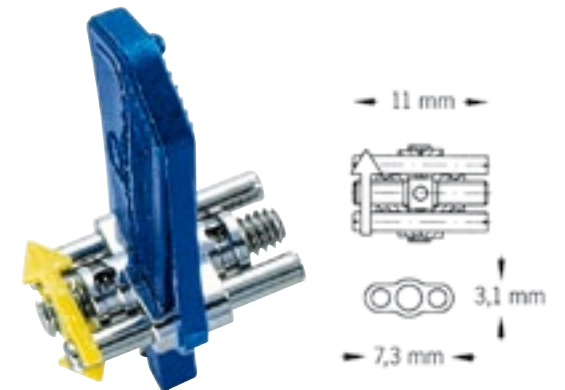

TORNILLO DE DILATACIÓN DE ACERO INOXIDABLE MEDIUM

Marca: Dentaureum
Características: Dilatación: 7,5 mm. $1 \times \bigcirc = 0,80$ mm.

Ref. HI 2034 10 unidad **37,85 €**

Tornillos de Expansión / Disyuntores
Tornillos Standard

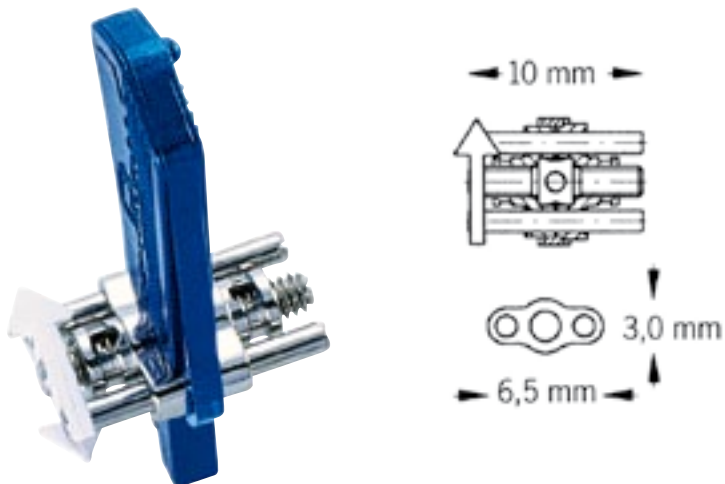

TORNILLO DE DILATACIÓN DE ACERO INOXIDABLE MINI

Marca: Dentaureum
Características: Dilatación: 6,5 mm. $1 \times \bigcirc = 0,70$ mm.

Ref. HI 2038 10 unidad **37,85 €**

Tornillos de Expansión / Disyuntores
Tornillos Standard

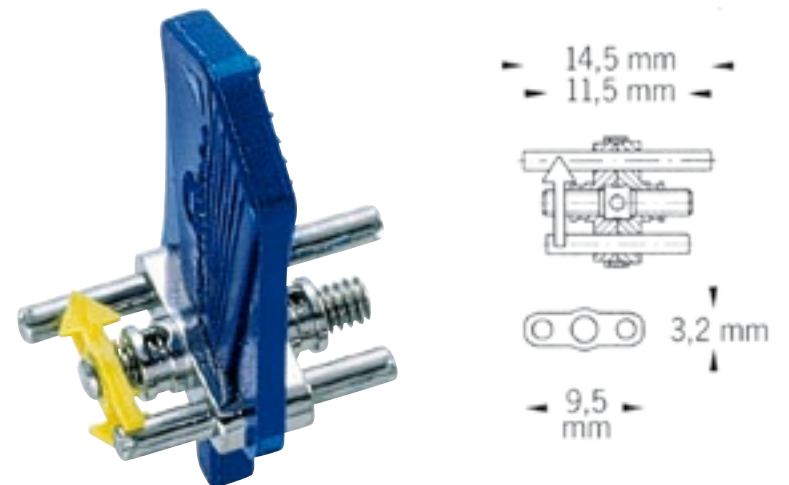

TORNILLO DE DILATACIÓN TRAPECIO

Marca: Dentaureum
Características: 1 unidad.
Dilatación: 5 mm. $1 \times \bigcirc = 0,80$ mm.

Ref. HI 2044 Caja x 10 **52,00 €**

Tornillos de Expansión / Disyuntores
Tornillos Tridireccionales

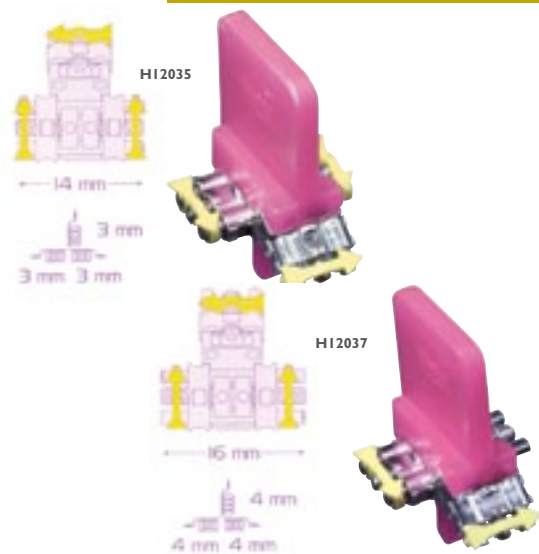

TORNILLOS TRIDIRECCIONALES

Marca: Leone
Características: 1 unidad.

Ref. HI2035 Con activación 3 puntos. 3 mm. **16,45 €**
Ref. HI2037 Con activación 3 puntos. 4 mm. **16,45 €**

Tornillos de Expansión / Disyuntores
Tornillos Tridireccionales

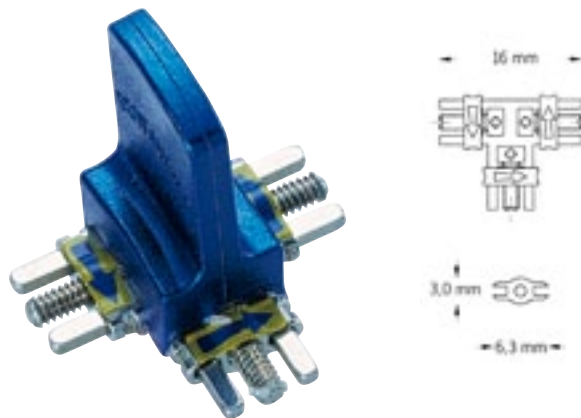

TORNILLO DE DILATACIÓN ACERO INOXIDABLE VARIOS SECTORES

Marca: Dentaaurum
Características: 1 unidad.

Ref. HI2072 **24,65 €**

Tornillos de Expansión / Disyuntores
Tornillos Tridireccionales

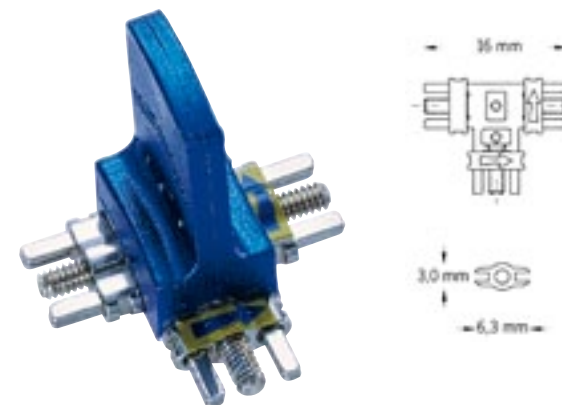

TORNILLO DE DILATACIÓN ACERO INOXIDABLE VARIOS SECTORES

Marca: Dentaaurum
Características: 1 unidad. Combinado con tornillo protusivo independiente.

Ref. HI2074 **17,25 €**

Tornillos de Expansión / Disyuntores
Tornillos Tridireccionales

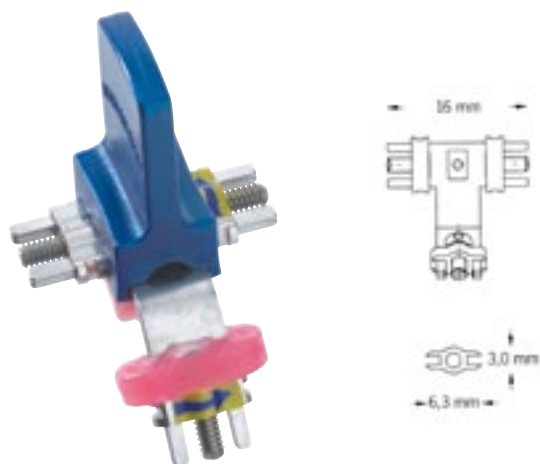

TORNILLO DE DILATACIÓN ACERO INOXIDABLE VARIOS SECTORES

Marca: Dentaaurum
Características: 1 unidad. Con brazo central formable individualmente y adaptable a las diferentes convexidades del paladar. Guías reforzadas.

Ref. HI2076 **29,20 €**

Tornillos de Expansión / Disyuntores
Tornillos Sectoriales

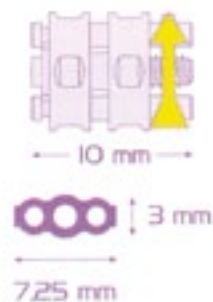

TORNILLOS MICRO MONOLATERAL

Marca: Leone
Características: 10 unidades.

Ref. HI2051 **31,30 €**

Tornillos de Expansión / Disyuntores
Tornillos Sectoriales

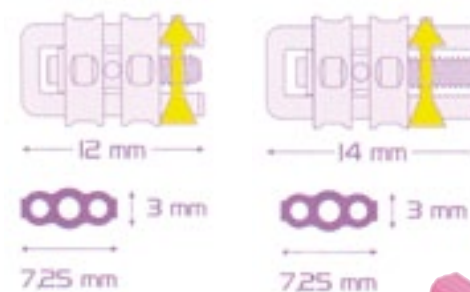

TORNILLO MICRO MONOLATERAL CON GUIA RECTA EN U

Marca: Leone
Características: 10 unidades

Ref. HI2055 12 mm long. y 4 mm de apertura **31,30 €**
Ref. HI2057 14 mm long. y 6 mm de apertura **31,30 €**



Tornillos de Expansión / Disyuntores
Tornillos Sectoriales

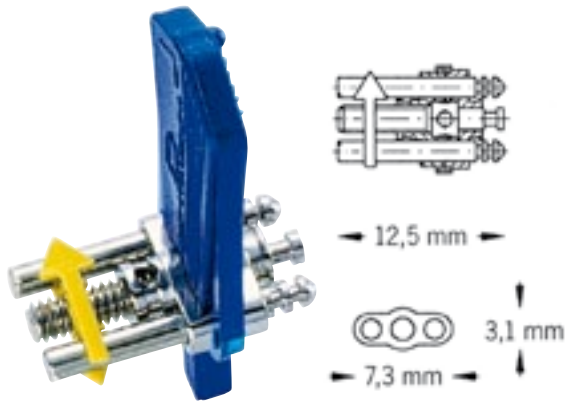

**TORNILLO DE ACERO INOXIDABLE
PARA SECTORES MEDIUM**

Marca: Dentaureum
Características: Dilatación: 6 mm. $1 \times \bigcirc = 0,40$ mm.

Ref. HI2092 1 unidad. **4,55 €**
Ref. HI2094 10 unidades. **41,85 €**

Tornillos de Expansión / Disyuntores
Tornillos Sectoriales

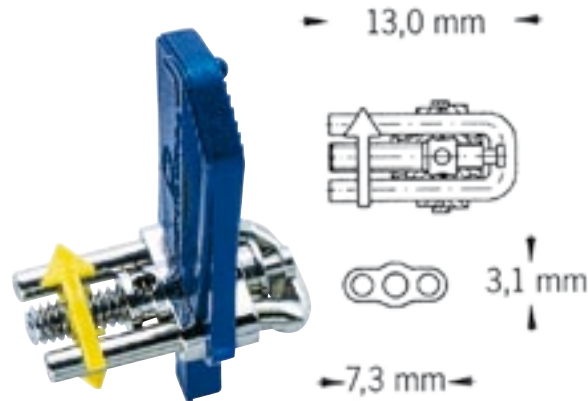

**TORNILLO DE ACERO INOXIDABLE
PARA SECTORES MEDIUM ANGULADO**

Marca: Dentaureum
Características: Dilatación: 6 mm. $1 \times \bigcirc = 0,40$ mm.

Ref. HI2098 1 unidad. **7,38 €**
Ref. HI2100 10 unidades. **73,45 €**

Tornillos de Expansión / Disyuntores
Tornillos Sectoriales

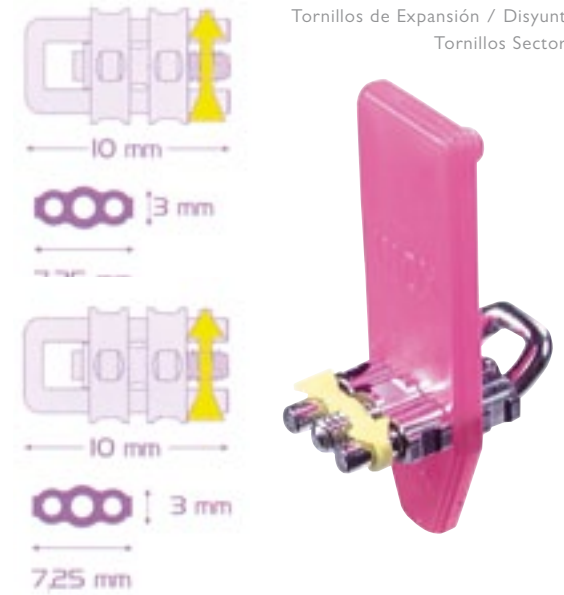

**TORNILLO MICRO MONOLATERAL
CON GUIA INCLINADA EN U**

Marca: Leone
Características: 10 unidades

Ref. HI2067 10 mm. Inferior **31,30 €**

Tornillos de Expansión / Disyuntores
Tornillos Sectoriales

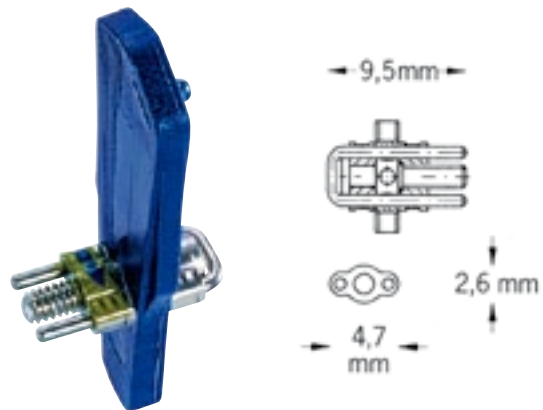

**TORNILLO DE ACERO INOXIDABLE
PARA SECTORES MINI**

Marca: Dentaureum
Características: Dilatación: 4 mm. $1 \times \bigcirc = 0,35$ mm.

Ref. HI2080 1 unidad. **7,15 €**
Ref. HI2082 10 unidades. **64,70 €**

Tornillos de Expansión / Disyuntores
Tornillos Sectoriales

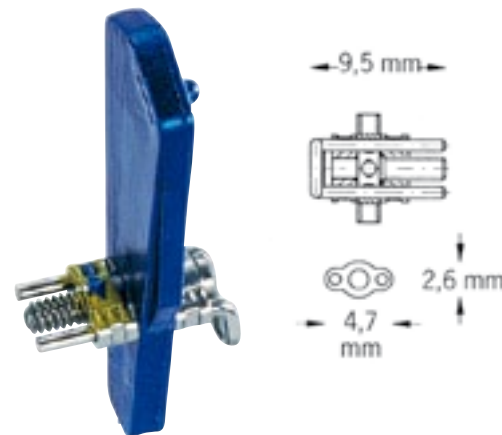

**TORNILLO DE ACERO INOXIDABLE
PARA SECTORES MINI ANGULADO HACIA
ABAJO**

Marca: Dentaureum
Características: Dilatación: 4 mm. $1 \times \bigcirc = 0,35$ mm.

Ref. HI2086 1 unidad. **8,00 €**
Ref. HI2088 10 unidades. **73,85 €**

Tornillos de Expansión / Disyuntores







HI2075

TORNILLO DISYUNTOR DE EXPANSIÓN

Marca: Leone
Características: 1 u. Con activador de resorte

Ref. HI2075 Medium **27,39 €**

Tornillos de Expansión / Disyuntores

	Ø BRAZOS	CUERPO	EXPANSIÓN	agujeros a activar para la máxima expansión consentida		Ref.
 A0620-08	1,5 mm	12 mm	8 mm	35	0,8 mm	L2028
 A0620-09	1,5 mm	14 mm	9 mm	40	0,8 mm	L2029
 A0620-11	1,5 mm	15 mm	11 mm	50	0,8 mm	L2030
 A0620-13	1,5 mm	18 mm	13 mm	60	0,8 mm	L2031



DISYUNTOR RÁPIDO / HYRAX

Marca: Leone

Características: Envase de 1 unidad

20,90 €

Construido enteramente en acero inoxidable biomédica, completamente liso, pulido, sin protuberancias para una higiene segura. La capacidad de expansión en milímetros, está marcado con láser sobre el cuerpo de cada unidad. Las flechas indican la dirección de apertura.

Tornillos de Expansión / Disyuntores



MICRO TORNILLO PALATINO SUPERIOR E INFERIOR

Marca: Leone

Características: Micro expansor rápido utilizable con el sistema estándar, con paladares estrechos y también para arcadas inferiores. Presentación: 1 micro tornillo + 1 llave (A0558-00) + 1 llave recta para laboratorio (A0557-00).

Ref. H12078

8 mm

21,00 €

Ref. H12079

11 mm

21,00 €

Tornillos de Expansión / Disyuntores

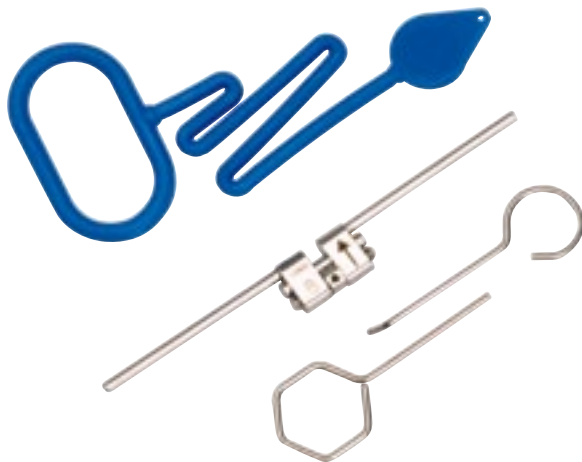

TORNILLO DISYUNTOR DE EXPANSIÓN PARA ARCO INFERIOR

Marca: Leone

Características: 1 u. Para arco inferior.

Ref. H12081 8 mm. de apertura

18,88 €

Tornillos de Expansión

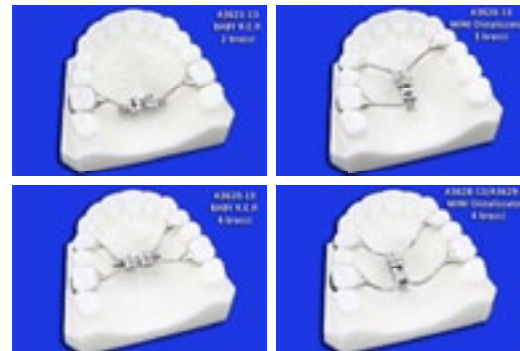

BABY EXPANSOR RAPIDO MINI

Marca: Leone

Características: Tornillo Baby expensor rápido del paladar con dimensiones reducidas. Presentación 1 tornillo expensor + 1 llave de activación.

Ref. H12084 Tornillo expensor de 2 brazos

22,90 €

Ref. H12085 Tornillo expensor de 3 brazos

22,90 €

Tornillos de Expansión



Ref. H12087



Ref. H12089



Ref. H12090

TORNILLO MONOLATERAL MINI

Marca: Leone

Características: Tornillo mini distalizador. Expansión de 13 mm. Exclusivo para molares superiores.

Ref. H12087 Mini 3 brazos

27,50 €

Ref. H12089 Mini 4 brazos. Versión derecha

27,50 €

Ref. H12090 Mini 4 brazos. Versión izquierda

27,50 €

Tornillos de expansión disyuntores

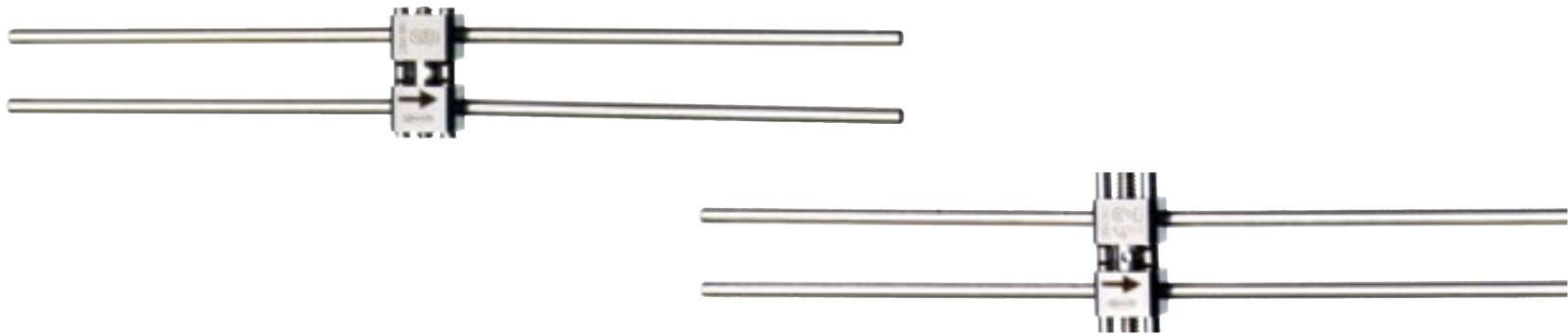

DISYUNTOR RÁPIDO CON BRAZOS ORTOGONALES

Marca: Leone

Características: Nuevo expansor anatómico Leone representa la solución ideal en los casos con pacientes que necesitan de la expansión ortopedica maxilar, ya que permite realizar aparatos de dimensiones limitadas, máxima estabilidad, confort y seguridad.

Ref. HI2217	630-08	21,00 €
Ref. HI2218	630-10	21,00 €
Ref. HI2219	630-12	21,00 €

Las dimensiones reducidas del cuerpo y la disposición ortogonal de los brazos permiten un posicionamiento óptimo del disyuntor, también en los casos con paladar muy estrecho y favorecen el control biomecánico de la expansión. La llave articulada permite una fácil activación endoral domiciliar. Gracias a la marca laser de la flecha sobre ambas caras del tornillo es posible efectuar dos diferentes tipos de posicionamiento. El tope al final del recorrido reduce el riesgo "overtreatment".



Tú sabes que hay un Proclinic para ti.
30 años de experiencia con un servicio a tu medida.

 **proclinic**
Y ahora tú

 900 800 880

Esperamos verte pronto en
www.proclinic.es

99,11%
LO TIENES TODO

Disponibilidad inmediata

Contamos con una disponibilidad de producto del 99,11%. Lo tienes todo.

Y si no localizas algún producto en nuestro catálogo, no te preocupes, puedes solicitar nuestro Servicio de pedidos especiales, donde haremos todo lo posible por encontrar el producto que necesitas (este servicio especial no admite devoluciones).

Tornillos de Expansión / Disyuntores

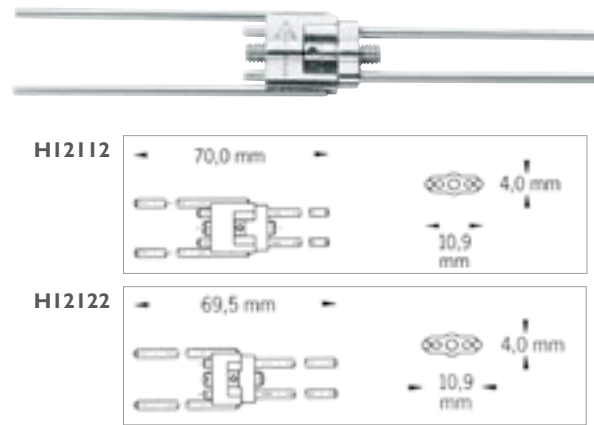

TORNILLO DE ACERO INOXIDABLE HYRAX MAXI

Marca: Dentaureum
 Características: Dilatación: 11 mm. $1 \times \bigcirc = 0,90$ mm.
Ref. HI2112 Retenciones rectas. 1 u. **19,50 €**
Ref. HI2116 Retenciones acodadas. 1 u. **19,50 €**

TORNILLO DE ACERO INOXIDABLE HYRAX MINI

Características: Dilatación: 7 mm. $1 \times \bigcirc = 0,90$ mm.
Ref. HI2122 Retenciones rectas. 1 u. **17,85 €**
Ref. HI2126 Retenciones acodadas. 1 u. **18,60 €**

Tornillos de Expansión / Disyuntores



DISYUNTOR RÁPIDO CON GUÍAS TELESCÓPICAS

Marca: Leone
 Características: 1 unidad. Con guía telescópica
Ref. HI2091 7 mm de apertura **20,95 €**
Ref. HI2093 12 mm de apertura **20,95 €**

Tornillos de Expansión / Disyuntores

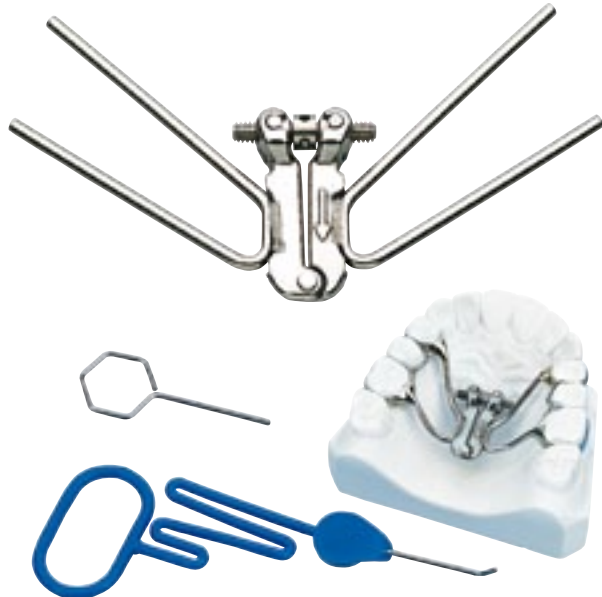

DISYUNTOR RÁPIDO EN ABANICO "RAGNO"

Marca: Leone
 Características: 1 unidad.
Ref. HI2097 **25,14 €**

Tornillos de Expansión / Disyuntores

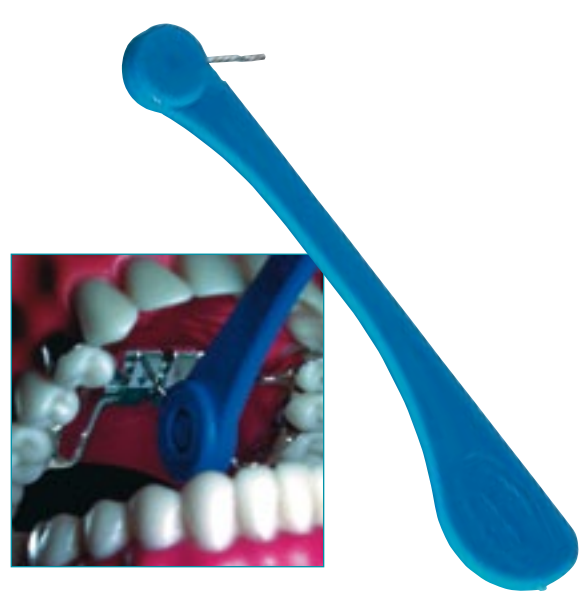

LLAVE ARTICULADA PARA ACTIVACIÓN ENDORAL

Marca: Leone
 Características: Envase de 10 unidades.
Ref. L2032 **14,43 €**

Tornillos de Expansión / Disyuntores



DOBLA BRAZOS PARA DISYUNTORES

Marca: Leone
 Características: 1 unidad.
Ref. HI2165 **9,65 €**

Tornillos de Expansión / Disyuntores
Microtornillos de Resorte

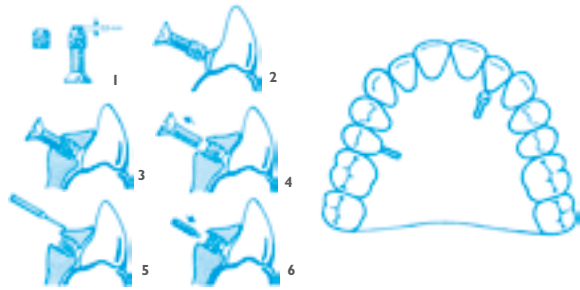

KIT MICRO TORNILLOS DE RESORTE

Marca: Leone
Características: 10 unidades. Acero inoxidable

Ref. H12121 **101,38 €**



MICROTORNILLO DE RESORTE

Marca: Leone
Características: 10 unidades. Acero inoxidable

Ref. H12125 6 mm. **18,56 €**
Ref. H12127 8 mm. **18,56 €**

Tornillos de Expansión / Disyuntores
Microtornillos de Resorte



TUERCA RETENTIVA

Marca: Leone
Características: 10 unidades. Acero inoxidable.

Ref. H12133 Para acrílico. 3 mm. **7,64 €**

Tornillos de Expansión / Disyuntores
Pasadores



PASADORES PARA TORNILLO

Marca: Leone
Características: 100 unidades. Acero Inoxidable.

Ref. H12151 Recto **14,97 €**

Ganchos Adams

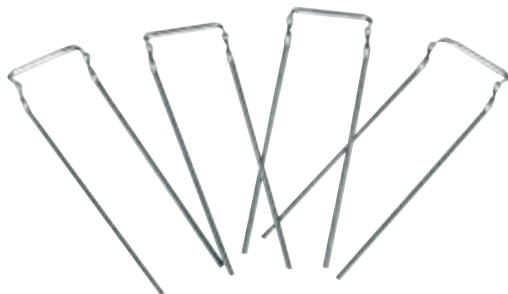

GANCHOS DE ADAMS STANDARD

Marca: Leone
Características: Envase de 10 unidades. Ø 0,7mm.
Ganchos de Adams estándar de acero inoxidable elástico.

Ref. H12198 5,0 mm. **4,50 €**
Ref. H12200 5,5 mm. **4,50 €**
Ref. H12202 6,0 mm. **4,50 €**
Ref. H12204 6,5 mm. **4,50 €**
Ref. H12206 7,0 mm. **4,50 €**
Ref. H12208 8,0 mm. **4,50 €**
Ref. H12210 9,0 mm. **4,50 €**
Ref. H12212 10,0 mm. **4,50 €**
Ref. H12214 11,0 mm. **4,50 €**
Ref. H12216 12,0 mm. **4,50 €**

Ganchos bola



GANCHOS DE BOLA

Marca: Leone
Características: Envase de 100 unidades. Accesorios excelentes para aparatos removibles y fijos. El alambre temperable duro mantiene su forma para un posicionamiento ajustado. Longitud: 3,8 cm. De acero inoxidable.

Ref. H03785 Ø 07 mm .028 **39,79 €**
Ref. H03787 Ø 08 mm .032 **39,79 €**
Ref. H03789 Ø 09 mm .036 **39,79 €**

Ganchos bola



GANCHOS DE BOLA

Marca: Austenal
Características: Envase de 10 unidades.

Ref. H99117 0,6 **9,33 €**
Ref. H99116 0,7 **9,33 €**
Ref. H99113 0,8 **9,33 €**
Ref. H99106 0,9 **9,33 €**
Ref. H99121 1,0 **9,33 €**

Material para Bandas



MATERIAL PARA BANDAS EN ROLLO

Marca: Dentaurum
Características: 10 mm. Blando, lado exterior pulido brillante, interior mate.

Ref. HI2150	0,10 x 3,80 mm	53,15 €
Ref. HI2152	0,12 x 4,55 mm	53,15 €
Ref. HI2154	0,15 x 4,55 mm	53,15 €

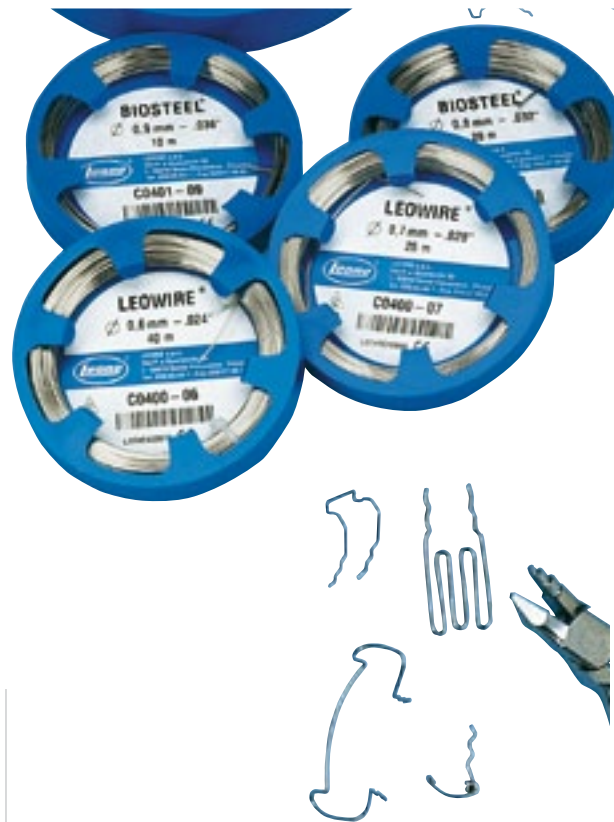

Alambre para ganchos

ROLLO DE ALAMBRE LEOWIRE

Marca: Leone
Características: Alambre redondo duro elástico Leowire de acero inox al cromo. Trefilado al diamante para obtener una superficie espejular de alta resistencia e inoxidable. Apto para cualquier tipo de empleo ortodóntico.

Ref. H03591	Ø 0,5 mm. 50 m.	16,66 €
Ref. H03593	Ø 0,6 mm. 40 m.	16,66 €
Ref. H03595	Ø 0,7 mm. 25 m.	16,66 €
Ref. H03597	Ø 0,8 mm. 20 m.	16,66 €
Ref. H03599	Ø 0,9 mm. 10 m.	16,66 €
Ref. H03601	Ø 1,0 mm. 10 m.	16,66 €
Ref. H03603	Ø 1,1 mm. 10 m.	16,66 €
Ref. H03605	Ø 1,2 mm. 10 m.	16,66 €
Ref. H03607	Ø 1,3 mm. 10 m.	16,66 €
Ref. H03609	Ø 1,4 mm. 10 m.	16,66 €
Ref. H03621	Ø 0,7 mm. 500 g.	51,93 €
Ref. H03623	Ø 0,8 mm. 500 g.	51,93 €
Ref. H03625	Ø 0,9 mm. 500 g.	51,93 €
Ref. H03627	Ø 1,0 mm. 500 g.	51,93 €



Alambre para ganchos

ROLLO DE ALAMBRE ESTIRADO AL DIAMANTE

Marca: Dentaurum
Características: Redondo. 1800-2000 N/mm². Duro-elástico

Ref. H03701	Ø 0,40 mm / .016" 30 m	19,69 €
Ref. H03703	Ø 0,50 mm / .020" 50 m	18,50 €
Ref. H03705	Ø 0,60 mm / .024" 40 m	18,50 €
Ref. H03707	Ø 0,70 mm / .028" 30 m	18,50 €
Ref. H03709	Ø 0,80 mm / .031" 20 m	18,50 €
Ref. H03711	Ø 0,90 mm / .035" 10 m	18,50 €
Ref. H03713	Ø 1,00 mm / .039" 10 m	18,50 €
Ref. H03715	Ø 1,10 mm / .043" 10 m	25,60 €
Ref. H03717	Ø 1,20 mm / .047" 10 m	25,60 €
Ref. H03719	Ø 1,50 mm / .059" 10 m	43,20 €

Estabilidad Química en Boca, extraordinaria resistencia mecánica y elevado grado de elasticidad. Fabricado en Acero de Cromo-Niquel estirado al diamante.



Alambre para ganchos

ROLLO DE ALAMBRE ESTIRADO AL DIAMANTE

Marca: Dentaurum
Características: Redondo. 1400-1600 N/mm². Duro.

Ref. H03723	Ø 0,70 mm / .028" 30 m.	18,50 €
Ref. H03725	Ø 0,80 mm / .031" 20 m.	18,50 €
Ref. H03727	Ø 0,90 mm / .035" 10 m.	18,50 €
Ref. H03729	Ø 1,00 mm / .039" 10 m.	18,50 €
Ref. H03731	Ø 1,20 mm / .047" 10 m.	24,15 €

Estabilidad Química en Boca, extraordinaria resistencia mecánica y elevado grado de elasticidad. Fabricado en Acero de Cromo-Niquel estirado al diamante.

Varilla de alambre acero



Hemos bajado el precio



REDONDOS

	Ref.
.012"/0,3 mm	L0778
.014"/0,35 mm	L0779
.016"/0,4 mm	L0780
.018"/0,45mm	L0781
.020"/0,5 mm	L0782
.024"/0,6 mm	L0783
.028"/0,7 mm	L0784
.032"/0,8 mm	L0785
.036"/0,9 mm	L0786
.040"/1 mm	L0787



RECTANGULARES

	Ref.
.016x.016	L0788
.016x.022	L0789
.017x.025	L0790
.018x.025	L0791
.019x.025	L0792
.021x.025	L0793

Tubo 10 uds **8,27 €**

VARILLA DE ALAMBRE ACERO

Marca: Proclinic
 Descripción: Las varillas de acero Marca PROCLINIC están fabricados utilizando el grado médico de acero 304v, perfecto para usos clínicos y de laboratorio. Esta calidad consigue resistir deformación.

Varilla de alambre acero



Hemos bajado el precio

COLBOLOY AZUL
"TIPO ELGILOY BLUE"

Marca: Proclinic



REDONDOS

	Ref.	Precio
.014"/0,35 mm	LI123	19,85 €
.016"/0,40 mm	LI124	19,75 €
.018"/0,45 mm	LI125	19,75 €
.028"/0,70 mm	L3068	23,95 €
.030"/0,76 mm	LI126	23,35 €
.032"/0,81 mm	LI127	26,90 €
.036"/0,90 mm	L3069	26,90 €
.040"/1,00 mm	L3070	30,65 €
.045"/1,14 mm	LI128	33,10 €
.051"/1,29 mm	LI129	32,79 €

Tubo 10 uds (35,5 cm cada una)



RECTANGULARES



	Ref.	Precio
.016x.016"	L3071	25,45 €
.016x.022"	L3072	25,45 €
.017x.025"	L3073	25,45 €
.018x.025"	LI130	25,45 €
.019x.025"	LI131	25,45 €
.021x.025"	LI132	25,45 €

Tubo 10 uds (35,5 cm cada una)

El alambre Níquel Cobalto, Colboloy Azul, igual que el ELGILOY BLUE es una aleación única que tiene características muy beneficiosas:

- Blando Temperable
- Se fractura mucho menos y aguanta mucha más presión.
- Permite dobleces precisas y elaboradas.
- Se puede tratar con calor después de conformarlo para incrementar su fuerza (10 minutos a 480°C)
- Para uso especialmente en aparatos funcionales y removibles
- Para hacer Quad Hélix y Goshgarian
- Es el producto preferido por laboratorios y ortodoncistas utilizando la técnica Ricketts y Bioprogresiva.

Bobinas



BOBINAS DE "AUSTRALIAN WIRE"
(ALAMBRE AUSTRALIANO)

Marca: G&H
 Descripción: Bobina de 63 cm.

Ref. L3273 Azul Especial .016".	16,47 €
Ref. L3274 Amarillo Especial .016".	23,28 €
Ref. L3275 Amarillo Especial .020".	23,28 €

Bandas y accesorios



BANDAS ANATÓMICAS CALIBRA PARA MOLARES

Marca: Leone
 Descripción: Disponibles en 36 medidas lado derecho y 36 mediadas lado izquierdo tanto para maxilar como el mandibular; con el número de dentificación marcado con LASER. El temple duro, el dibujo anatómico, la diferenciación de espesor y la superficie interna áspera facilitan la elección exacta de la banda y permiten una perfecta cementación.

Ref. H02658	Kit 78 bandas sup. derec.	130,75 €
Ref. H02659	Kit 78 bandas sup. izquie.	130,75 €
Ref. H02660	Kit 78 bandas inf. derec.	130,75 €
Ref. H02661	Kit 78 bandas inf. izquie.	130,75 €

Botones y tubos



TUBO LINGUAL / CAJETÍN LINGUAL

Marca: G&H
 Características: Bolsa de 5 unidades.

- Incluye muesca distal para ayudar a la sujeción del arco dentro del tubo
- Incluye ventana central para facilitar la higiene
- Para uso con Barras Palatinas, Goshgarian y Quad Hélix.
- Para soldar a la cara lingual de bandas.

Ref. L0496 **10,95 €**

Botones y tubos



CAJETINES PLATINOS/LINGUALES

Marca: Dentaureum
 Características: 10 unidades. Para para Arcos Linguales, Platinos, Goshgarian, Quad, Helix. Abiertos sin gancho. Piezas 16-17 / 36-37, 26-27 / 46-47

Ref. H12166	Abiertos sin gancho	22,15 €
Ref. H12170	Cerrados sin gancho	18,40 €

TUBOS BUCALES PARA SOLDAR A BANDAS

Marca: Leone

Descripción: Envase de 10 unidades. No convertibles.

Los Tubos Bucales Leone están fabricados en acero inoxidable con

la tecnología Metal Injection Moulding (MIM) que permite conseguir con absoluta precisión del spot y un diseño especialmente biselado para el máximo confort del paciente.

SENCILLO

Ranura	Torque	Angulación	Ref. Leone	Ref.	Posición	Ref. Leone	Ref.	Posición	Precio
.018 x .025"	0°	0°	G8081-02	L1445	Sup. Derecha / Inf. Izquierda	G8081-03	L1446	Sup. Izquierda / Inf. Derecha	30,63 €
.022 x .028"	0°	0°	G8021-02	L1447	Sup. Derecha / Inf. Izquierda	G8021-03	L1448	Sup. Izquierda / Inf. Derecha	31,08 €
.018 x .025"	-10°	8°	G8381-02	L1449	Sup. Derecha	G8381-03	L1450	Sup. Izquierda	30,63 €
.022 x .028"	-10°	8°	G8321-02	L6201	Sup. Derecha	G8321-03	L1452	Sup. Izquierda	30,63 €
.022 x .028"	-14°	8°	G8321-12	L6202	Sup. Derecha	G8321-13	L6203	Sup. Izquierda	30,63 €
.022 x .028"	-20°	8°	G8321-16	L1455	Inf. Derecha	G8321-17	L1456	Inf. Izquierda	30,63 €
.018 x .025"	-25°	8°	G8381-06	L6204	Inf. Derecha	G8381-07	L1458	Inf. Izquierda	30,63 €
.022 x .028"	-25°	8°	G8321-06	L1459	Inf. Derecha	G8321-07	L1460	Inf. Izquierda	31,08 €

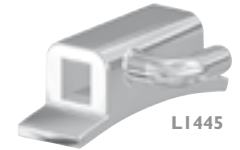

L1445

DOBLE CON TUBO REDONDO .045" OCLUSAL

Ranura	Torque	Angulación	Ref. Leone	Ref.	Posición	Ref. Leone	Ref.	Posición	Precio
.018 x .025"	0°	0°	G8084-32	L1461	Sup. Derecha / Inf. Izquierda	G8084-33	L1462	Sup. Izquierda / Inf. Derecha	29,76 €
.022 x .028"	0°	0°	G8024-32	L6205	Sup. Derecha / Inf. Izquierda	G8024-33	L1464	Sup. Izquierda / Inf. Derecha	32,05 €
.018 x .025"	-10°	8°	G8384-32	L1465	Sup. Derecha	G8384-33	L1466	Sup. Izquierda	32,05 €
.022 x .028"	-10°	8°	G8324-32	L1467	Sup. Derecha	G8324-33	L1468	Sup. Izquierda	32,05 €



L1461

DOBLE CON TUBO REDONDO .045" GINGIVAL

Ranura	Torque	Angulación	Ref. Leone	Ref.	Posición	Ref. Leone	Ref.	Posición	Precio
.018 x .025"	0°	0°	G8084-02	L1469	Sup. Derecha / Inf. Izquierda	G8084-03	L1470	Sup. Izquierda / Inf. Derecha	32,05 €
.022 x .028"	0°	0°	G8024-02	L6206	Sup. Derecha / Inf. Izquierda	G8024-03	L1472	Sup. Izquierda / Inf. Derecha	32,27 €
.018 x .025"	-10°	8°	G8384-02	L6207	Sup. Derecha	G8384-03	L6208	Sup. Izquierda	32,05 €
.022 x .028"	-10°	8°	G8324-02	L1475	Sup. Derecha	G8324-03	L1476	Sup. Izquierda	32,05 €
.018 x .025"	-25°	8°	G8384-06	L6209	Inf. Derecha	G8384-07	L1478	Inf. Izquierda	32,05 €
.022 x .028"	-25°	8°	G8324-06	L1479	Inf. Derecha	G8324-07	L1480	Inf. Izquierda	32,05 €



L1469

TRIPLE CON TUBO REDONDO .045" OCLUSAL

Ranura	Torque	Angulación	Ref. Leone	Ref.	Posición	Ref. Leone	Ref.	Posición	Precio
.018 x .025"	0°	0°	G8084-22	L6210	Sup. Derecha	G8084-23	L1484	Sup. Izquierda	39,28 €
.022 x .028"	0°	0°	G8024-22	L1485	Sup. Derecha	G8024-23	L1486	Sup. Izquierda	39,28 €
.018 x .025"	-10°	8°	G8384-22	L1487	Sup. Derecha	G8384-23	L1488	Sup. Izquierda	39,28 €
.022 x .028"	-10°	8°	G8324-22	L1489	Sup. Derecha	G8324-23	L1490	Sup. Izquierda	39,28 €

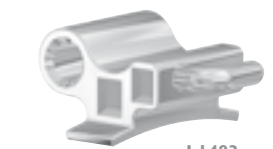

L1483

DOBLE RICKETTS / BIOFORM

Ranura	Torque	Angulación	Ref. Leone	Ref.	Posición	Ref. Leone	Ref.	Posición	Precio
.018 x .025"	0°	0°	G8070-16	L1265	Sup. Derecha / Inf. Izquierda	G8070-17	L1266	Sup. Izquierda / Inf. Derecha	36,10 €
.022 x .028"	0°	0°	G8010-16	L1267	Sup. Derecha / Inf. Izquierda	G8010-17	L1268	Sup. Izquierda / Inf. Derecha	35,13 €



L1265

TRIPLE RICKETTS / BIOFORM. TUBOS RECTANGULARES .018 X .025", TUBO .045 GINGIVAL

Ranura	Torque	Angulación	Ref. Leone	Ref.	Posición	Ref. Leone	Ref.	Posición	Precio
.018 x .025"	-10°	8°	G8084-12	L1269	Sup. Derecha	G8084-13	L1270	Sup. Izquierda	39,28 €



L1269

Tubos bucales para soldar

TUBOS BUCALES PARA SOLDAR A BANDAS

Marca: G&H

Descripción: Envase de 5 unidades.

SENCILLO

Ranura	Torque	Angulación	Posición	NO CONVERTIBLE	CONVERTIBLE	Posición	NO CONVERTIBLE	CONVERTIBLE	
.018 x .025"	0°	0°	Sup. Derecha / Inf. Izquierda	L6042	---	Sup. Izquierda / Inf. Derecha	L6043	---	
.022 x .028"	0°	0°	Sup. Derecha / Inf. Izquierda	L6044	---	Sup. Izquierda / Inf. Derecha	L6045	---	
.018 x .025"	-10°	8°	Sup. Derecha	L6046	L6078	Sup. Izquierda	L6047	L6079	
.022 x .028"	-10°	8°	Sup. Derecha	L6048	L6080	Sup. Izquierda	L6049	L6081	
.022 x .028"	-25°	8°	Inf. Derecha	L6050	L6082	Inf. Izquierda	L6051	L6083	
.022 x .028"	-25°	8°	Inf. Derecha	L6052	L6084	Inf. Izquierda	L6053	L6085	
				17,18 €	19,18 €			17,18 €	19,18 €



L6042



L6078

DOBLE CON TUBO REDONDO .045" OCLUSAL

Ranura	Torque	Angulación	Posición	NO CONVERTIBLE	CONVERTIBLE	Posición	NO CONVERTIBLE	CONVERTIBLE	
.018 x .025"	0°	0°	Sup. Derecha / Inf. Izquierda	L6054	L6086	Sup. Izquierda / Inf. Derecha	L6055	L6087	
.022 x .028"	0°	0°	Sup. Derecha / Inf. Izquierda	L6056	L6088	Sup. Izquierda / Inf. Derecha	L6057	L6089	
.018 x .025"	-10°	8°	Sup. Derecha	L6058	L6090	Sup. Izquierda	L6059	L6091	
.022 x .028"	-10°	8°	Sup. Derecha	L6060	L6092	Sup. Izquierda	L6061	L6093	
				19,18 €	21,63 €			19,18 €	21,63 €



L6054



L6088

DOBLE CON TUBO REDONDO .045" GINGIVAL

Ranura	Torque	Angulación	Posición	NO CONVERTIBLE	CONVERTIBLE	Posición	NO CONVERTIBLE	CONVERTIBLE	
.018 x .025"	0°	0°	Sup. Derecha / Inf. Izquierda	L6062	---	Sup. Izquierda / Inf. Derecha	L6063	---	
.022 x .028"	0°	0°	Sup. Derecha / Inf. Izquierda	L6064	---	Sup. Izquierda / Inf. Derecha	L6065	---	
.018 x .025"	-10°	8°	Sup. Derecha	L6066	---	Sup. Izquierda	L6067	---	
.022 x .028"	-10°	8°	Sup. Derecha	L6068	---	Sup. Izquierda	L6069	---	
.018 x .025"	-25°	8°	Inf. Derecha	L6070	L6094	Inf. Izquierda	L6071	L6095	
.022 x .028"	-25°	8°	Inf. Derecha	L6072	L6096	Inf. Izquierda	L6073	L6097	
				19,18 €	21,63 €			19,18 €	21,63 €



L6062



L6094

DOBLE CON TUBO AUXILIAR CON 0° TORQUE Y 0° ANGULACIÓN. CONVERTIBLE

Ranura	Torque	Angulación	Posición	CONVERTIBLE	Posición	CONVERTIBLE	
.018 x .025"	-25°	8°	Sup. Derecha / Inf. Izquierda	L6098	Sup. Izquierda / Inf. Derecha	L6099	
				21,63 €			21,63 €



L6098

TRIPLE CON TUBO AUXILIAR CON 0° TORQUE Y 0° ANGULACIÓN, Y TUBO RED. .045" OCLUSAL. CONVERTIBLE

Ranura	Torque	Angulación	Posición	CONVERTIBLE	Posición	CONVERTIBLE	
.018 x .025"	-10°	8°	Sup. Derecha	L6100	Sup. Izquierda	L6101	
				22,17 €			22,17 €



L6100

DOBLE RICKETTS / BIOFORM AMBOS TUBOS .018 X .025". NO CONVERTIBLE

Ranura	Torque	Angulación	Posición	CONVERTIBLE	Posición	CONVERTIBLE	
.018 x .025"	0°	0°	Sup. Derecha / Inf. Izquierda	L6074	Sup. Izquierda / Inf. Derecha	L6075	
				21,63 €			21,63 €



L6074

TRIPLE RICKETTS / BIOFORM. TUBOS RECTANGULARES .018 X .025", TUBO .045 GINGIVAL. NO CONVERTIBLE

Ranura	Torque	Angulación	Posición	CONVERTIBLE	Posición	CONVERTIBLE	
.018 x .025"	-10°	8°	Sup. Derecha	L6076	Sup. Izquierda	L6077	
				21,63 €			21,63 €



L6076

15 días

Preparamos tu pedido con el máximo cuidado

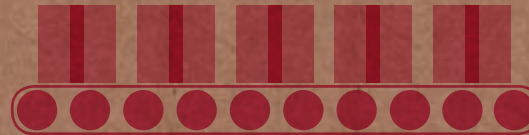

Tienes 15 días para cambiar de opinión

¿No estás satisfecho con un producto? No pasa nada, nosotros te lo cambiamos. Cualquier entrega puede ser devuelta en un plazo de 15 días laborables. Puedes solicitarlo cómodamente on-line, en la sección "Devoluciones" del apartado "Mi cuenta" o bien llamando a nuestro servicio de Atención al Cliente y tramitaremos tu devolución lo más rápido posible.

Preparamos tu pedido con el máximo cuidado.

Con más de 615.000 paquetes preparados el pasado año, en el almacén automatizado de Proclinic seguimos tratando los productos con el máximo rigor, garantizando la verificación de cada uno de ellos y su correcta protección para la expedición.

Entrega rápida y segura.

Proclinic organiza los envíos en colaboración con los mejores servicios de transporte, esto asegura que tus productos sean recibidos con rapidez, seguridad y a tiempo. Este año incorporamos en nuestra web en la sección de Mi cuenta, en el apartado Pedidos realizados el estado de tu pedido, desde el momento de la compra hasta la entrega. Si el pedido supera los 110 €, ¡te lo mandamos GRATIS! Si tienes dudas o incidencias, ponte en contacto con nosotros y ¡resolveremos tus preguntas!

Soldaduras



SOLDADURA DE PLATA

Marca: G&H
Características: Libre de cadmio y de plomo para aplicaciones dentales.
Diámetro: 0,79mm. (0.031").
Longitud: 185cm.
Peso: 7,78gr (1/4 Onza Troy)

Ref. 7830 Bobina de 1,85 m **12,62 €**

Soldaduras



SOLDADURA UNIVERSAL

Marca: PD
Características: Soldadura apta para puentes y coronas. Sin cadmio. Plata 49%.
Intervalo de fusión: 680-705°C.
Confección de 10 g.

Ref. H04345 Oro **62,50 €**
Ref. H04347 Plata **62,50 €**

Soldaduras



SOLDADURA PARA ACERO INOXIDABLE

Marca: Leone
Características: Soldadura apta para puentes y coronas. Sin cadmio. Plata 49%.
Intervalo de fusión: 680-705°C.
Confección de 10 g.

Ref. H04357 En alambre diámetro 1 mm. **30,24 €**



Soldaduras

SOLDADURA ORTODONTICA

Marca: Leone
 Características: Para todas las soldaduras ortodónticas. Sin cadmio. Plata 55%. Intervalo de fusión: 630-660°C. Confección de 10 g.

Ref. H04359 En rollo. Diámetro 0,40 mm **35,28 €**
 Ref. H04361 En rollo. Diámetro 0,50 mm **35,28 €**



Soldaduras

FLUX

Marca: Leone
 Características: Bote 30 g. en pasta.

Ref. H04367 **14,21 €**



Max. 1,5 mm.

Alicates

ALICATE DE CORTE PARA ALAMBRE GRUESO

Marca: Leone
 Características: Para alambres duros hasta 1,5 mm (0,059")

Ref. L5011 **90,38 €**



Max. .040" (1 mm.)

Alicates

ALICATE ADAMS 678-320

Marca: Hu-Friedy
 Características: Consigue ángulos precisos de 90° y modificaciones en aparatos ortodónticos. Para alambres hasta .040".

Ref. L5084 **131,26 €**



Max. redondo.056"

Alicates

ALICATE ANGLE PARA ALAMBRE GRUESO (DE134L)

Marca: Dentronix
 Características: Alicate con puntas insertadas de carburo de Tungsteno. Ideal para la fabricación de aparatos funcionales. Alto nivel de control sobre el alambre con la superficie ondulada en la punta cuadrada. Una punta cónica y otra cuadrada.

Ref. L5111 **188,14 €**

Alicates



Max.
redondo.056"

ALICATE ADAMS PARA ALAMBRE GRUESO (DE135L)

Marca: Dentronix
Características: Alicate con puntas insertadas de carburo de Tungsteno. Ideal para la customización de ganchos Adams, otros tipos de ganchos y para doblar cualquier alambre. Dos puntas cuadradas.

Ref. L5112

188,14 €

Alicates



Max.
.036" (0,9 mm.)

ALICATE DE FORMAR ARCO LINGUAL 678-309

Marca: Hu-Friedy
Características: Para doblar alambre para arcos linguales hasta .036" (0,91 mm). Mango 10 cm.

Ref. L5070

131,26 €

Accesorios para instrumental



PORTA ALICATES

Marca: Leone
Características: Perfecta para alicates, pinzas y guías. Plexiglass. Medidas: Alto 11,5 cm, Ancho 24 cm, Profundidad 10 cm.

Ref. L2120

63,36 €

Accesorios para instrumental

Hemos bajado el precio



PORTA ALICATES

Marca: Proclinic
Características: Diseñado especialmente para alicates de ortodoncia. Barras de aluminio con extremos de plástico. Para aproximadamente 20 instrumentos (no incluye instrumental).

Ref. L6032

34,75 €

Accesorios para instrumental

Hemos bajado el precio



PORTA ALICATES

Marca: Proclinic
Características: Porta alicates con tres barras, permitiendo colocar los alicates en las tres. Medidas: alto 140 mm, ancho 200 mm, profundidad 160 mm.

Ref. L0224

51,65 €

Accesorios para instrumental



Alto 98 mm,
Ancho 235 mm
Profundidad 165 mm

PORTA ALICATES Y GUÍAS

Marca: Ortho Technology
Características: Porta Alicates de metacrilato blanco, con espacio para 7 alicates, tubos verticales para 7 guías o similar y bandeja.

Ref. L5030

56,78 €

Accesorios para instrumental



PORTA ALICATES REDONDO

Marca: Ortho Technology
 Características: Porta Alicates de metacrilato transparente.
 Medidas: Alto 102,5 mm.
 Diámetro 100 mm.

Ref. L503 I

37,58 €

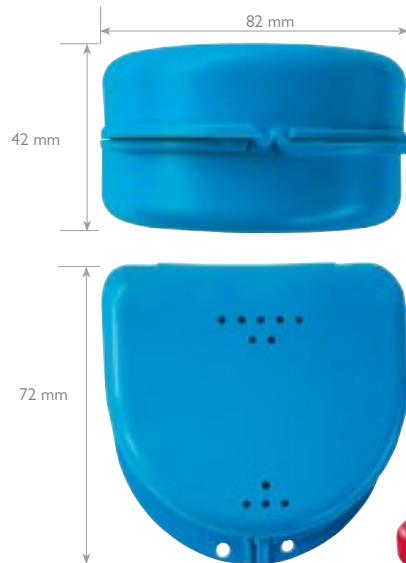

CAJAS DE RETENEDORES GRANDES

Marca: Mestra
 Características: Estuches de ortodoncia. Colores surtidos. 25 unidades.

Ref. 4106

sin cordón

18,76 €

Ref. 698 I

con cordón

21,05 €



Bandejas y cajas de transporte

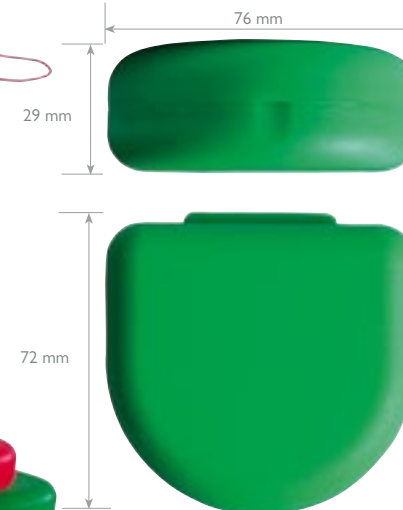

CAJAS DE RETENEDORES PEQUEÑAS

Características: Estuches de ortodoncia. Colores surtidos. 25 unidades.

Ref. 6859

sin cordón

16,44 €

Instrucciones de montaje:

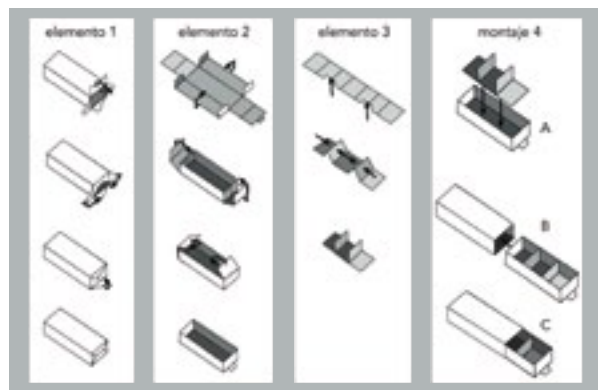

Bandejas y cajas de transporte

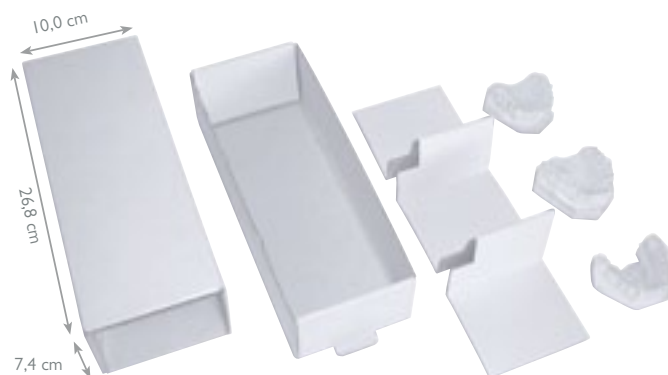

CAJAS DE MODELOS

Marca: Mestra
 Características: Ordene todos sus modelos fácilmente en muy poco espacio con la caja de modelos.
 · Contiene 100 cajas plegadas para un almacenaje fácil.
 · Para 3 modelos completos (maxilar y mandibular) en cada caja.
 · Se puede apilar para ordenar correctamente todos sus modelos. Así ahorrará espacio.
 · Formato cajón para poder sacar los modelos deseados sin romper el orden de los demás modelos.
 · Medidas: Largo 26,8 cm / Ancho 10 cm / Alto 7,4 cm (la caja montada).
 100 unidades

Ref. L1000

83,80 €

Bandejas y cajas de transporte



CAJA SEGURA PARA TRANSPORTE DE MODELOS

Marca: Tactyc
Características: Medidas: Longitud 24,5 cm,
Anchura 14,5 cm, Altura 7,5 cm

Ref. L0228 21,86 €

Este diseño novedoso y exclusivo soluciona el problema de las roturas al enviar o transportar mo-delos. Las membranas con microfibras que se encuentran en las tapas, al cerrar la caja, abrazan los modelos, inmovilizándolos y se quedan literalmente "en el aire." Así soporta golpes y caídas sin afectar la integridad de los modelos.

Bandejas y cajas de transporte



CAJA TRANSPARENTE PORTA-MODELOS

Marca: Mestra
Características: 10 unidades. Caja transparente para transportar modelos. Medidas: Largo 9,5 cm/ Ancho 11,5 cm Alto 7 cm.

Ref. L0223 15,99 €



Ref. L0225

Ref. L0226

Bandejas y cajas de transporte

CAJA DE MODELOS CON CAJON DE PLÁSTICO

Marca: Mestra
Características: 1 unidad.

Ref. L0225 BAJA. Para 6 modelos Horizontales
Largo 26,5 cm / Ancho 23,5 cm /Alto 6 cm. **7,58 €**

Ref. L0226 Alta. Para 12 modelos Verticales
Largo 31 cm/ Ancho 23,5 cm /Alto 8 cm. **8,85 €**

En cartón blanco macizo de alta resistencia. Incluye cubeta interior de plástico con seis departamentos y espacio para archivo de la hoja clínica, teleradiografía y cefalograma.

Acrílicos para ortodoncia



POLIMERO ORTODONCIA LEOCRYL

Marca: Leone
Características: 1 Kg. Autopolimerizable.

Ref. H02657 Neutro **69,00 €**

Acrílicos para ortodoncia



MONOMERO ORTODONCIA LEOCRYL

Marca: Leone
Características: Autopolimerizable. De 0,5 litros.

Ref. H02663 Rosa Transparente **31,00 €**
Ref. H02665 Neutro **31,00 €**

Acrílicos para ortodoncia



LÍQUIDO LEOCRYL ARCOBALENO

Marca: Leone
Características: 250 ml. Autopolimerizable.

Ref. H02671	Rojo	24,13 €
Ref. H02673	Violeta	24,13 €
Ref. H02675	Magenta	24,13 €
Ref. H02679	Amarillo fluorescente	24,13 €
Ref. H02681	Verde	24,13 €
Ref. H02685	Azul	24,13 €

Acrílicos para ortodoncia



POLÍMERO PARA ORTODONCIA ORTHOCRYL

Marca: Dentaureum
Características: Transparente. Acrílico autopolimerizable para construcción de placas de ortodoncia en técnica de rociado o modelado.

Ref. H02707 1 Kg. **86,15 €**

Acrílicos para ortodoncia



MONÓMERO ORTHOCRYL

Marca: Dentaureum
Características: Transparente. Autopolimerizable con amplio margen de elaboración para fácil construcción de placas ortodónticas

Ref. H02721 Transparente. 500 ml. **23,10 €**
Ref. H02729 Rosa.Transparente. 500 ml. **23,10 €**

Acrílicos para ortodoncia



CONCENTRADOS DE COLORANTE ORTHOCRYL

Marca: Dentaureum
Características: 100 ml. Para teñido de monómero Orthocryl claro.

Ref. H02737	Rojo	13,55 €
Ref. H02739	Verde	13,55 €
Ref. H02741	Azul	13,55 €
Ref. H02743	Amarillo	13,55 €
Ref. H02745	Negro-Violeta	13,55 €



Servicio de primera

Cada día tu satisfacción es nuestro objetivo. Si deseas realizar un pedido o necesitas información adicional, puedes llamarnos a nuestro teléfono gratuito. También, si lo deseas, puedes consultar la sección Preguntas Frecuentes de la web Proclinic y encontrarás respuesta a muchas cuestiones.

Teléfono de atención al cliente **900 800 880**
¡Somos todo oídos!

Acrílicos para ortodoncia



TECHNO SIN

Marca: Protechno
Características: Resina autopolimerizable, para ortodoncia.

Ref. H02775 Kit 1000 g. (2x500g.+500ml. +kit mezcla-mixing kit).

114,40 €

Ref. H02776 Líquido 500 ml.

28,10 €

Acrílicos para ortodoncia



VERTEX ORTHOPLAST

Marca: Vertex

Ref. H101788 500 gr polvo. **31,50 €**

Ref. H101785 1 Kg polvo. **56,90 €**

Ref. H101792 250 ml de líquido. **15,85 €**

Ref. H101786 500 ml de líquido. **24,55 €**

Resina autopolimerizable para la fabricación de aparatos de ortodoncia. Indicada para la técnica del rociado.

Acrílicos para ortodoncia



ORTHOSIN UNI

Marca: Schutz

Ref. H02777 polvo 1 Kg. transparente **76,05 €**

Ref. H02779 líquido 1 l. transparente **45,25 €**

COLORES CONCENTRADOS PARA ORTHOSIN UNI

Características: envase x 10 ml

Ref. H02784 Rojo **18,25 €**

Ref. H02786 Azul **18,25 €**

Resina autopolimerizable para la confección de aparatos de ortodoncia removible. Ventajas: -Para la elaboración con la técnica de rociado de dispersión y del amasado. -El líquido (transparente o rosa transparente) se puede caracterizar de forma personal mediante concentrados de color rojo, azul, amarillo y verde.

Consumibles de abrasión, pulido y fresas

óxido de aluminio, perla de brillo, pulido electrolítico
pastas de pulido, cepillos de pulido
pulidores para cerámica, pulidores para acrílico
pulidores para aleaciones
discos diamantados
discos diamantados sinterizados, fresas de piedra
abrasivos
discos de corte, discos para separar cerámica
mandriles
fresas de tungsteno
fresas de tungsteno "DF" finos , "FSQ", "GSQ", "GTI", "UK"
fresas de diamante en capas, fresas de diamante sinterizado
fresas para el fresado
fresas para circonio, fresas para taladros, fresas para
recortadoras de interiores
Portafresas, piedras y limpiafras

Proclinic baja todos los precios de los productos de marca propia, mientras casi todas las grandes marcas siguen subiéndolos.

**Bajamos los precios, no la calidad.
 ¡Qué te parece?
 ¡Ahora no tienes excusa! ¡A disfrutarlo!**



Desde
24,90 €



DISCO DYNEX DE BORDE CORTANTE

Discos de corte robustos con doble refuerzo de fibra de vidrio de alta tecnología y reticulado en cruz. Indicados separar y desgastar todo tipo de aleaciones. Máximo rendimiento en el corte ofreciendo a la vez un mínimo desgaste. Caja x 20 u.

Producto	Ref.
22 x 0,3 mm.....	HI00318
22 x 0,5 mm.....	HI00342
26 x 0,25 mm.....	HI00341
40 x 0,5 mm.....	HI00319
40 x 0,7 mm.....	HI00340
40 x 1,0 mm.....	HI00320

DISCO DYNEX BRILLANT

Disco impregnado con partículas de diamante para aplicar sobre cerámica y circonio. Extremadamente fino (0,25mm) para la separación precisa de los espacios interdentes. Medidas: 20mm Ø x 0,25mm..

Producto	Ref.
Caja x 10 discos.....	HI00269

Arenas y material de chorreado



ÓXIDO DE ALUMINIO

Marca: Mestra
Características: Envasado en botes de 4 Kgs.

Ref. HI4005	50 micras	27,45 €
Ref. HI4007	100 micras	27,45 €
Ref. HI4009	150 micras	27,45 €
Ref. HI4011	250 micras	27,45 €

Arenas y material de chorreado



ÓXIDO DE ALUMINIO

Marca: Protechno
Características: Corindón puro. Blanco.

Ref. HI4015	4,5 kg. 50 micras	21,00 €
Ref. HI4017	25 kg. 50 micras	105,50 €
Ref. HI4019	4,5 kg. 80 micras	21,00 €
Ref. HI4021	25 kg. 80 micras	105,50 €
Ref. HI4023	4,5 kg. 110 micras	21,00 €
Ref. HI4025	25 kg. 110 micras	105,50 €
Ref. HI4027	4,5 kg. 150 micras	21,00 €
Ref. HI4029	25 kg. 150 micras	105,50 €
Ref. HI4031	4,5 kg. 180 micras	21,00 €
Ref. HI4033	25 kg. 180 micras	105,50 €
Ref. HI4035	4,5 kg. 250 micras	21,00 €
Ref. HI4037	25 kg. 250 micras	105,50 €

Arenas y material de chorreado



ÓXIDO DE ALUMINIO

Marca: Renfert
Características: Bidón 5 kg.

Ref. HI00182	50 micras	23,80 €
Ref. HI00166	110 micras	23,80 €
Ref. HI00276	125 micras	23,80 €
Ref. HI00162	250 micras	23,80 €

De aristas muy vivas. Efecto abrasivo de ligero hasta muy intenso. De una pureza muy alta – aprox. 99,7% Al₂O₃. Impurezas de SiO₂ por debajo de 0,06% – según DIN 8201 sin peligro de que se produzcan silicosis. Escasa dispersión de los tamaños de grano.

Arenas y material de chorreado



ÓXIDO DE ALUMINIO KOROX

Marca: Bego
Características: Material de arenado de corindón noble compuesto en un 99,6 % de óxido de aluminio.

Ref. H00368	250 micras, 8 kilos	55,09 €
Ref. H00369	110 micras, 8 kilos	55,09 €
Ref. H00370	50 micras, 8 kilos	55,09 €

Arenas y material de chorreado



PERLAS DE BRILLO

Marca: Protechno
Características: Perlas de cristal sin plomo.

Ref. HI4063	4,5 kg. 50 micras	19,50 €
Ref. HI4065	25 kg. 50 micras	97,30 €
Ref. HI4067	4,5 kg. 125 micras	19,50 €
Ref. HI4069	25 kg. 125 micras	97,30 €

Arenas y material de chorreado



PERLAS BRILLO

Marca: Renfert
Características: Bidón 5 kg.

Ref. HI00161	50 micras	24,50 €
Ref. HI00164	100 micras	24,50 €

Pulido electrolítico



**LÍQUIDO PARA BAÑO ELECTROLÍTICO
ELECTROLYT**

Marca: Renfert
Características: Para un brillo electrolítico de estructuras de colado de esqueléticos en aparatos especiales. Para todos los aparatos con electrodos de cobre, acero fino o de titanio.

Ref. H14095 Botella de 2 l. **34,60 €**
Ref. H14097 Bidón de 10 l. **133,00 €**

Perlas de brillo



PERLA DE BRILLO PERLABLAST

Marca: Bego
Características: Perlas de brillo al sodio y sin plomo que logran un brillo sedoso y uniforme.

Ref. H00372 50 micras 8 kilos **55,09 €**

Pulido electrolítico



POLICROM LÍQUIDO ELECTROLÍTICO

Marca: Protechno
Características: Líquido para el pulido electrolítico de las estructuras metálicas de Cr. Co.

Ref. H14101 Botella de 1.000 ml. **15,90 €**
Ref. H14103 Botella de 5.000 ml. **67,40 €**

Pastas de pulido



PIEDRA POMEZ PUMICE F

Marca: Protechno
Características: Piedra pómez en polvo. Grano fino. Ideal para el pulido de resinas acrílicas.

Ref. H90002 Bidón de 15 kilos **47,10 €**

Pastas de pulido



STERIBIM SUPER

Marca: Bego
Características: Agente pulidor de alta potencia para prótesis de resina con efecto altamente antiséptico.

Ref. H14107 Bote x 10 kilos **72,34 €**

Libre de formaldehído, biodegradable e inofensivo tóxicamente. Aditivos especiales le confieren un efecto altamente antiséptico. Inofensivo para la piel, no posee olor desagradable. Libre de cuarzo, sin peligro de silicosis. Alto rendimiento de pulido hasta el último gramo, baja rugosidad residual. Consistencia cremosa. Efecto antiséptico comprobado a nivel científico.

Pastas de pulido



SAPHIR PASTA DE PULIDO

Marca: Renfert
Características: Azul 250 g. Pasta pulir alto brillo para aleaciones preciosas y de cromo-cobalto.

Ref. H99983 **20,10 €**

Pastas de pulido



PASTA DE PULIR

Marca: Protechno
 Características: Barra 240 g. Pasta blanca para el pulido y abrillantado de todas las aleaciones semipreciosas y de oro.

Ref. HI4121 **7,90 €**

Características: Barra 450 g. Pasta para el pulido y abrillantado de todas las aleaciones de Cr. Co. Y Ni. Cr. Verde.

Ref. HI4117 **15,15 €**

Pastas de pulido



PASTA DE PULIR UNIVERSAL

Marca: Ivoclar Vivadent
 Características: Tubo de 100 ml. Pasta para obtención de un pulido de alto brillo.

Ref. HI4123 **7,75 €**

Pastas de pulido



PASTA DE PULIDO UNIVERSAL BEIGE

Marca: Renfert
 Características: 6 x 200 g.

Ref. HI4125 **40,80 €**

Pasta para el pulido de alto brillo de materiales sintéticos para prótesis. Consistencia de grano fino, para aplicación a cepillos o discos de trapo.

Pastas de pulido



PASTA DE PULIR ALTO BRILLO OPAL

Marca: Renfert
 Características: 35 g. Blanca. Para materiales sintéticos endurecidos por fotopolimerización. Rápido alisado sin alterar la estructura de la superficie.

Ref. HI4135 **11,40 €**

Pastas de pulido



PASTA DIAMANTE KOMET

Marca: Komet
 Características: Caja de 1 u.
 Pasta de pulido de diamante.

Ref. HI4151 **87,14 €**

Pastas de pulido



PASTA DIAMANTE -BRINELL- 519.0001

Marca: Renfert
 Características: Jeringa de 5ml, con 1 disco de trapo y 1 rueda de fieltro y 1 mandril.

Ref. HI00209 5 ml. **32,10 €**

Conos, fieltros y cepillos

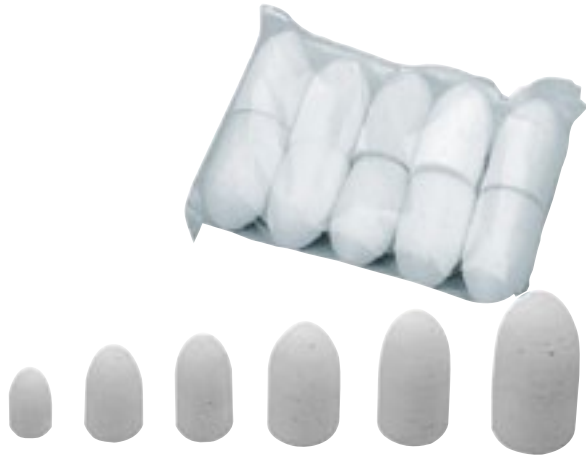

CONOS DE FIELTRO

Marca: Mestra
Características: 10 unidades.

Ref. HI4161	15 x 25 mm.	17,39 €
Ref. HI4163	20 x 35 mm.	21,89 €
Ref. HI4165	20 x 40 mm.	29,18 €
Ref. HI4167	25 x 45 mm.	35,92 €
Ref. HI4169	25 x 50 mm.	44,89 €
Ref. HI4171	30 x 60 mm.	60,05 €

Conos, fieltros y cepillos



CONO DE FIELTRO

Marca: Protechno
Características: 10 u. Filtros para el pulido de acrílicos y metales.

Ref. HI4175	15 x 25 mm.	12,80 €
Ref. HI4177	20 x 50 mm.	25,10 €
Ref. HI4179	25 x 45 mm.	28,50 €
Ref. HI4181	30 x 60 mm.	50,20 €

Conos, fieltros y cepillos



RUEDAS DE FIELTRO

Marca: Protechno
Características: 100 u. 7/8". Pieltros para el pulido de acrílicos y metales.

Ref. HI4185	Para pulido de acrílicos y metales blandos.	57,90 €
Ref. HI4187	Para pulido de acrílicos y metales duros.	57,90 €

Conos, fieltros y cepillos



DISCOS DE FIELTRO

Marca: Astro
Características: Envase de 100 unidades.

Ref. HI03104	Dureza media	39,80 €
Ref. HI03105	Dureza dura	39,80 €

Conos, fieltros y cepillos



CEPILLO DE MANO PELO DE CABALLO Y CABRA

Marca: Mestra
Características: Pelo de caballo negro y de cabra blanco

Ref. HI4195	Pelo caballo. Negro 4 hileras	5,34 €
Ref. HI4197	Pelo cabra. Blanco 5 hileras	8,97 €

Conos, fieltros y cepillos



CEPILLOS DE PULIR

Marca: Mestra
Características: Para reparar y afinar.

Ref. HI4201	3 Hileras 55mm de Ø. Convergente 18 unidades.	30,31 €
Ref. HI4203	4 Hileras 80mm de Ø. Recto. 12 unidades.	30,31 €
Ref. HI4205	4 Hileras 80mm de Ø. Convergente 12 unidades.	30,31 €

Conos, fieltros y cepillos



HI4223



HI4225

CEPILLO DE PULIR 4 HILERA

Marca: Protechno
Características: 12 U. Cepillo circular de cerda negra Chungking. 4 Hileras 80mm de Ø.

Ref. HI4223 Convergente. **32,00 €**
Ref. HI4225 Recto. **32,00 €**

Conos, fieltros y cepillos



HI03100

HI03102

HI03101

CEPILLOS DE PULIR

Marca: Astro
Características: envase de 12 unidades.

Ref. HI03100 4 hileras 80 mm. Ø. Recto **22,75 €**
Ref. HI03101 4 hileras 80 mm. Ø. Convergente **22,75 €**
Ref. HI03102 3 hileras 60 mm. Ø. Convergente **14,40 €**

Conos, fieltros y cepillos



CEPILLOS DE PULIR 4 HILERAS

Marca: Protechno
Características: Cepillo circular con cuerpo de madera. 4 Hileras 80mm de Ø. 12 u.

Ref. HI4209 Convergente. **39,00 €**
Ref. HI4211 Recto. **39,00 €**

Conos, fieltros y cepillos



CEPILLO CON CASQUILLO PARA CARAS OCLUSALES

Marca: Mestra
Características: 48 mm de Ø. Set 24 u.

Ref. HI4241 **48,82 €**

Conos, fieltros y cepillos



CEPILLO CON CASQUILLO PARA RESINAS

Marca: Mestra
Características: Cepillo para pulir prótesis de resina. Gris Suave. 48mm de Ø. 24 unidades.

Ref. HI4253 **79,69 €**

Conos, fieltros y cepillos



CEPILLO DE PULIR UNA HILERA

Marca: Protechno
Características: 12 u. Cepillo de montura metálica y casquillo plástico.

Ref. HI4219 48 mm de Ø. **26,20 €**

Conos, fieltros y cepillos



HI03103

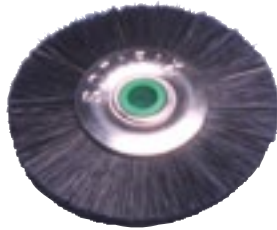

HI02656

CEPILLO DE CENTRO METÁLICO

Marca: Astro
Características: Envase de 12 unidades. Ø 48mm.

Ref. HI03103 Pelo de cabra **28,80 €**
Ref. HI02656 Negro **26,15 €**

Conos, fieltros y cepillos



CEPILLO CHUNGKING

Marca: Renfert
Características: 12 u. 80 mm. diámetro. elaborado en capas de lino y cerdas chungking.

Ref. HI4233 **119,00 €**

Conos, fieltros y cepillos

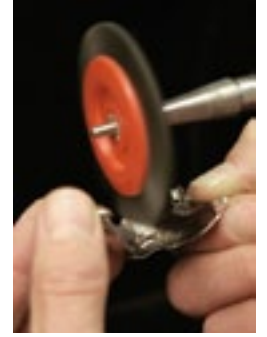

CEPILLO ESPECIAL PARA CROMO-COBALTO

Marca: Renfert
Características: -Cepillo con cerdas cortas (10mm) y robustas y muy resistente.
-Cepillo estrecho (12mm), que permite acceder a todas las zonas.
-Dos hileras de cerdas Chungking de grado I.
-Núcleo de material sintético con centro de madera.

Ref. HI4237 Caja x 100 u. **258,00 €**
Ref. HI4238 Caja x 12 u. **34,60 €**

Conos, fieltros y cepillos

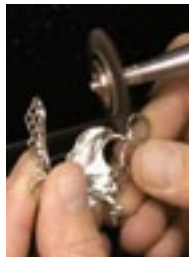

CEPILLO FINO PARA ALEACIONES

Marca: Renfert
Características: 12 u. 36 mm. diámetro.

Ref. HI4249 **47,20 €**

Conos, fieltros y cepillos



CEPILLO DE ALAMBRE

Marca: Renfert
Características: 2 u. 51 mm. diámetro. Brillo seda mate de las estructuras sin abrasión de las superficies de pulido.

Ref. HI4257 **37,70 €**

Conos, fieltros y cepillos



CEPILLO DE PULIR 4 HILERAS RECTO

Marca: Protechno
Características: Recto 1 u. Cepillo circular con cuerpo de plástico. Pelo de cabra blanca.

Ref. HI4215 **7,90 €**

Conos, fieltros y cepillos



DISCO DE TELA ALGODÓN

Marca: Mestra
Características: 1 u. 110 mm. diámetro x 32 capas. Para abrillantar.

Ref. HI4261 **6,39 €**

Conos, fieltros y cepillos



DISCO DE TELA

Marca: Protechno
 Características: 1 u. 30/100 mm. Cepillo circular tela de algodón, cuerpo de cartón.

Ref. HI4265

6,20 €

Conos, fieltros y cepillos

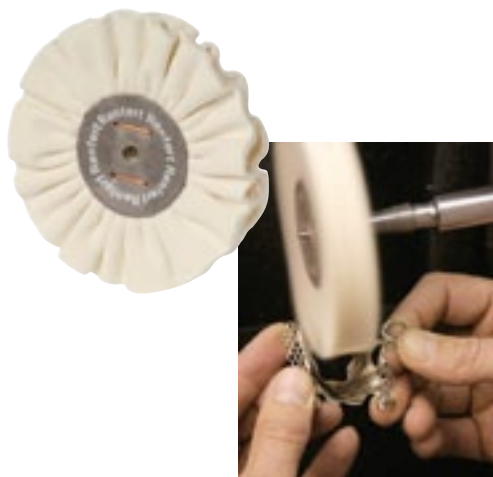

DISCO DE TRAPO PLISADO ALGODÓN

Marca: Renfert
 Características: 4 u. 100 mm. diámetro. 14 mm. de grosor. en tejido fino de algodón para el pulido alto brillo de superficies metálicas. Pliegues para un refrigeración óptima y efecto de pulido más rápido.

Ref. HI4273

42,10 €

Conos, fieltros y cepillos



DISCO DE LIENZO CON SILICONA

Marca: Renfert
 Características: 2 u. 80 mm. diámetro. Para pulido previo de prótesis acrílicas con piedra pomez húmeda. produce superficies mate sedosas.

Ref. HI4277

64,90 €

Conos, fieltros y cepillos



DISCO TELA C/PLAST.

Marca: Polirapid
 Ref. HI01715 100mm. de Ø x 7mm. 4,65 €
 Ref. HI01717 100mm. de Ø x 10mm. 6,95 €

Conos, fieltros y cepillos



CEPILLO CON EJE MONTADO PEQUEÑOS ESPACIOS

Marca: Mestra
 Características: 12 unidades.
 Ref. HI4291 Ø 22 mm. Negro Extra Fuerte 11,23 €
 Ref. HI4293 Ø 17,5 mm. Gris Suave. 13,47 €

Conos, fieltros y cepillos



CEPILLO ALGODÓN CON EJE MONTADO

Marca: Mestra
 Características: 12 unidades
 Ref. HI4339 Cepillo de algodón 22mm. 19,08 €

Conos, fieltros y cepillos



CEPILLO BORREGO CON EJE MONTADO

Marca: Mestra
Características: 12 unidades.

Ref. HI4295 Cepillo de algodón montado 22mm. **14,59 €**

Conos, fieltros y cepillos



CEPILLO MICROMOTOR

Marca: Protechno
Características: 12 u. Cepillo circular miniatura con eje montado.

Ref. HI4299	Cungking-negra extra fuerte	11,20 €
Ref. HI4301	Cungking-blanc extra fuerte	11,20 €
Ref. HI4303	Cabra blanca	11,90 €
Ref. HI4305	Hilo algodón	15,70 €
Ref. HI4307	Acero inoxidable rizado	15,70 €
Ref. HI4309	Tela algodón	17,30 €

Conos, fieltros y cepillos



CEPILLO DE ALAMBRE MONTADO

Marca: Renfert
Características: 12 u. 19 mm. diámetro. Útil ideal para la conservación de stops (topes) oclusales o interdentes. Proporciona un brillo seda mate y prepara para el pulido de alto brillo.

Ref. HI4321 **34,30 €**

Conos, fieltros y cepillos

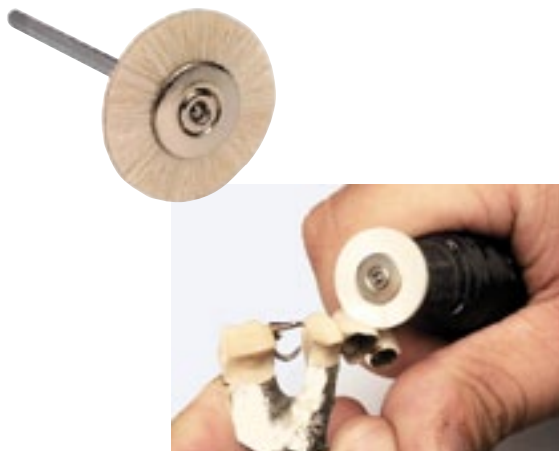

CEPILLO PELO DE CABRA MONTADO

Marca: Renfert
Características: 12 u. para prepulido y pulido de alto brillo.

Ref. HI4325 Ø 22 mm. **17,80 €**

Conos, fieltros y cepillos

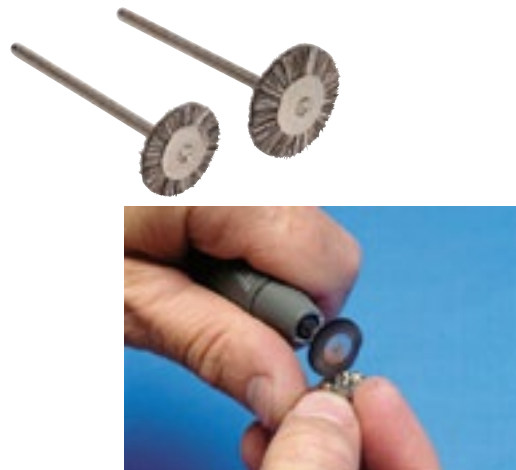

DISCO BISON MONTADO

Marca: Renfert
Características: Pulido sobre aleaciones cerámicas y recubrimientos acrílicos. Apropriado para superficies oclusales y espacios interdentes. 25 unidades.

Ref. HI4329	Ø 14 mm.	30,60 €
Ref. HI4331	Ø 18 mm.	34,90 €

Conos, fieltros y cepillos



DISCO DE CUERO MONTADO

Marca: Renfert
Características: 12 unidades. 22 mm. diámetro. Ocho capas de cuero de cabra extrafino para pulido con pieza de mano de metales y piezas acrílicas de recubrimiento.

Ref. HI4335 **51,60 €**

Conos, filtros y cepillos



DISCO DE ALGODÓN MONTADO

Marca: Renfert
 Características: 12 u. 22 mm. diámetro. Para pulido a alto brillo de dientes y recubrimientos acrílicos con pieza de mano.

Ref. HI4347

27,10 €

Pulidores para cerámica



Ref. HI4052



Ref. HI02782

PULIDOR POLIFIX

Marca: Meisinger
 Características: Fibra de poliamida con SIC, para el pulido. Caja x3.

Ref. HI4052	Polifix I, Rojo fino	23,44 €
Ref. HI02782	Polifix II, Verde grueso	23,44 €

Pulidores para cerámica



Ref. HI4054



Ref. HI4053



Ref. HI4056

PULIDOR SCOTCH BRITE "LISKO"

Marca: Meisinger
 Características: Fibra Scotch Brite. Caja x5.

Ref. HI4053	Lila fino 253F	10,70 €
Ref. HI4054	Gris, medio 253M	10,70 €
Ref. HI4056	Marrón, grueso 253G	10,70 €

Pulidores para cerámica



PULIDOR SILICONA BLANCO PARA CERAMICA

Marca: Eve
 Características: Caja 10 unidades.

Ref. HI4360	Rueda Blanca. 22 x 3 mm.	5,40 €
Ref. HI4362	Lenteja Blanca. 22 x 4 mm.	5,40 €
Ref. HI4364	Punta Blanca. 7 x 20 mm.	5,40 €

Características: Caja 100 unidades.

Ref. HI4355	Rueda Blanca. 22 x 3 mm.	40,00 €
Ref. HI4356	Lenteja Blanca. 22 x 4 mm.	40,00 €
Ref. HI4357	Punta Blanca. 7 x 20 mm.	40,00 €

Pulidor de silicona universal para cerámica, metal y acrílicos.

Pulidores para cerámica



DISCO SILICONA GRIS PARA CERAMICA

Marca: Renfert
 Características: Caja 100 unidades

Ref. HI00179 67,80 €

Pulidor de silicona universal para cerámica, metal y acrílicos. 22 X 3,2mm. Velocidad recomendada 15.000 rpm.

Pulidores para cerámica



DISCO DIA-FINISH

Marca: Renfert
 Características: Caja 12 unidades + 1 mandril. Ø 12mm

Ref. HI00205	Lenteja	15,90 €
Ref. HI00228	Rueda	15,90 €

Dos en uno: instrumento de pulido más pasta para pulir. Discos de fieltro de alta calidad, impregnados de finísimas partículas de diamante para el pulido de cerámica y ceromeros.

Pulidores para cerámica

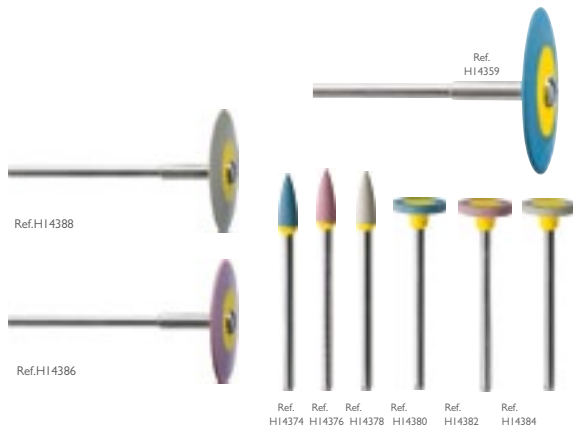

PULIDOR EVE DIAPOL PARA CERÁMICA

Marca: Eve
Características: Caja 1 unidades. Pulidor diamantado para cerámica.

Ref. HI4374	Llama 4 x 13mm. Azul repasado.	10,60 €
Ref. HI4376	Llama 4 x 13mm. Rosa pulir.	10,60 €
Ref. HI4378	Llama. 4 x 13mm. Gris alto brillo.	10,60 €
Ref. HI4380	Rueda. 11 x 2 mm. Azul repasado.	10,60 €
Ref. HI4382	Rueda. 11 x 2 mm. Rosa pulir.	10,60 €
Ref. HI4384	Rueda. 11 x 2 mm. Gris alto brillo.	10,60 €
Ref. HI4386	Disco. 26 x 2 mm. Rosa pulir.	45,00 €
Ref. HI4388	Disco. 26 x 2 mm. Gris alto brillo.	45,00 €
Ref. HI4359	Disco. 26 x 2 mm. Gris alto brillo.	45,00 €

Pulidores para cerámica



PULIDOR EVE KERAMIK PARA CERÁMICA

Marca: Eve

Ref. HI4368	Rueda gris grano medio.	
	Caja de 10 unidades.	5,40 €
Ref. HI4358	Rueda gris grano medio.	
	Caja de 100 unidades	45,00 €
Ref. HI4370	Rueda rosa grano fino.	
	Caja de 10 unidades	5,40 €

Pulidor de silicona para cerámica.

Pulidores para cerámica



PULIDOR EXA CERAPOL PARA CERÁMICA

Marca: Edenta
Características: Pulidor para cerámica.

Ref. HI4391	12 unidades. Rueda 22 x 3mm.	9,51 €
Ref. HI4393	100 unidades. Rueda 22 x 3mm.	54,56 €
Ref. HI4395	12 unidades. Punta 22 x 6mm.	9,51 €
Ref. HI4397	100 unidades. Punta 22 x 6mm.	54,56 €
Ref. HI4399	12 unidades. Lenteja 22 x 3mm.	9,51 €
Ref. HI4401	100 unidades. Lenteja 22 x 3mm.	54,56 €

Pulidores para cerámica



PULIDOR CERAGLOSS

Marca: Edenta
Características: Pulidor con partículas de diamante natural. Envase de 1 unidad.

Ref. HI16195	E30001	36,52 €
Ref. HI16196	E30010	36,52 €

Pulidores para acrílico



PULIDOR EVE TECNİK PARA ACRÍLICO

Marca: EVE
Características: Caja 10 unidades. Pulidos para acrílicos.

Ref. HI4392	Verde Grueso.	22,00 €
Ref. HI4394	Gris Medio.	22,00 €
Ref. HI4396	Verde Grueso.	22,00 €
Ref. HI4398	Gris Medio.	22,00 €
Ref. HI4400	Amarillo Fino.	22,00 €

Pulidores para acrílico



PULIDORES EXA TECHNIQUE PRÓTESIS Y ORTODONCIA

Marca: Edenta
Características: Sistema de pulido en 3 fases para acrílicos protéticos y ortodónticos.

Ref. HI4377	Verde. 6 u. 24,5 mm.Long.	16,59 €
Ref. 5424	Gris. 6 u. 24,5 mm.Long.	16,59 €
Ref. HI4383	Gris. 6 u. 20 mm.Long.	16,59 €
Ref. HI4387	Amarillo. 6 u. 24,5 mm.Long	16,59 €
Ref. HI4381	Gris. 100 u. 24,5 mm.Long.	232,56 €
Ref. HI4385	Gris. 100 u. 20 mm.Long.	232,56 €

Pulidores para acrílico



PULIDOR DENTADURAS ACRÍLICAS

Marca: Komet
Características: Caja de 10 unidades. **44,01 €**

- Ref. HI 4365** Grano grueso para el pulido inicial. 25 mm. Long.
- Ref. HI 4367** Grano medio para el pulido fino. 25 mm. Long.
- Ref. HI 4369** Grano fino para alto brillo. 25 mm. Long.
- Ref. HI 4371** Grano medio para el pulido fino. 19 mm. Long.

Pulidores para aleaciones



PULIDOR EVEFLEX PINS

Marca: Eve
Características: Caja 10 unidades.

- Ref. HI 4418** Azul grano grueso. 3 x 23mm. **5,40 €**
- Ref. HI 4420** Marrón grano fino. 3 x 23mm. **5,40 €**
- Ref. HI 4422** Verde grano fino. 3 x 23mm. **5,40 €**

Pulidores para aleaciones



PULIDOR EVE TECNİK PARA METAL

Marca: Eve
Características: Caja 10 unidades. Pulidor brillo para metal noble y aleaciones no preciosas.

- Ref. HI 4404** Rueda roja 22 x 3 mm. **6,00 €**
- Ref. HI 4406** Rueda roja 22 x 1 mm. **6,00 €**
- Ref. HI 4410** Rueda verde 2 x 3 mm. **6,00 €**
- Ref. HI 4412** Rueda verde 2 x 1 mm. **6,00 €**
- Ref. HI 4408** Punta roja 20 x 7 mm. **6,00 €**
- Ref. HI 4414** Punta verde. 20 x 7 mm. **6,00 €**

Pulidores para aleaciones

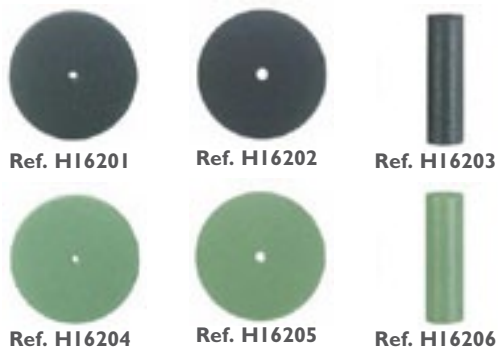

Ref. HI 6201

Ref. HI 6202

Ref. HI 6203

Ref. HI 6204

Ref. HI 6205

Ref. HI 6206

PULIDOR STEEL PROFI

Marca: Edenta
Características: Caja 100 unidades.

- Ref. HI 6201** I301. 3 mm. Ø 22 mm. **27,67 €**
- Ref. HI 6202** I305. 1 mm. Ø 22 mm. **27,67 €**
- Ref. HI 6203** I323. 22 mm. Ø 6 mm. **27,67 €**
- Ref. HI 6204** I401. 3 mm. Ø 22 mm. **27,67 €**
- Ref. HI 6205** I405. 1 mm. Ø 22 mm. **27,67 €**
- Ref. HI 6206** I423. 22 mm. Ø 6 mm. **27,67 €**

Pulidor flexible en dos niveles de abrasividad para un alisado óptimo de las superficies en puentes, coronas y bases de prótesis elaboradas en aleaciones no preciosas. 1ª Fase Negro, pulido estándar. 2ª Fase Verde, pulido fino.

Pulidores para aleaciones



POLISOFT DISCO DE PULIDO

Marca: Renfert
Características: Caja 50 unidades. Pulidores para aleaciones preciosas y no preciosas.

Ref. HI00192 **30,00 €**

Pulidores para aleaciones



PULIDOR PARA CR. CO.

Marca: Dedeco
Características: Caja 100 u.

- Ref. HI 4467** 4590 **22,67 €**
- Ref. HI 4469** 5000 **22,67 €**

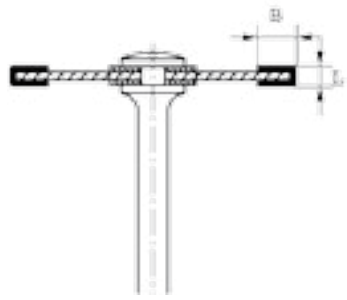

Discos diamantados

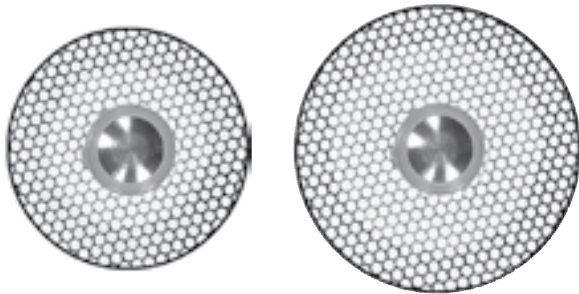

DISCO DIAMANTE KOMET

Marca: Komet
Características: 1 u. Disco Visionflex con espiral reforzada.

Ref. HI4475 Ø 18 mm. 0,18 mm L. 3 mm B **33,74 €**
Ref. HI4477 Ø 22 mm. 0,18 mm L. 3 mm B **40,26 €**

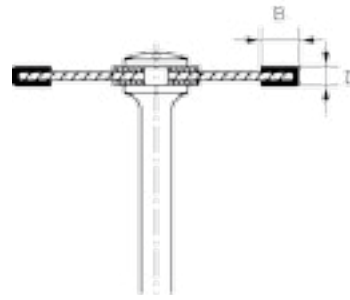

Discos diamantados

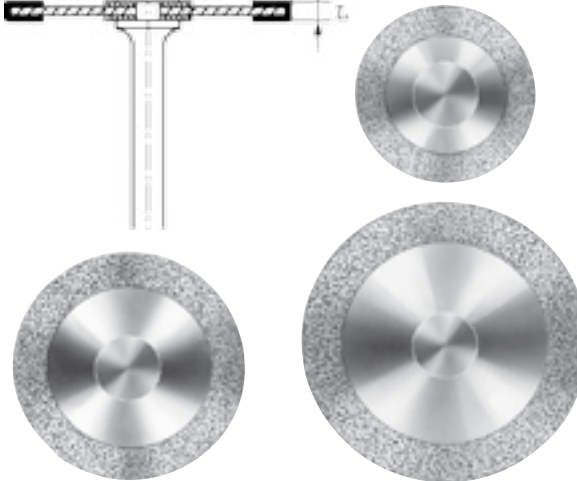

DISCO HYPERFLEX DIAMANTE KOMET

Marca: Komet
Características: Caja 1 u.

Ref. HI4481 Ø 18 mm. 0,1 mm L. 3 mm B **27,19 €**
Ref. HI4483 Ø 22 mm. 0,1 mm L. 3 mm B **33,74 €**
Ref. HI4485 Ø 14 mm. 0,15 mm L. 2 mm B **18,65 €**
Ref. HI4487 Ø 18 mm. 0,15 mm L. 3 mm B **27,19 €**
Ref. HI4489 Ø 22 mm. 0,15 mm L. 3 mm B **33,74 €**

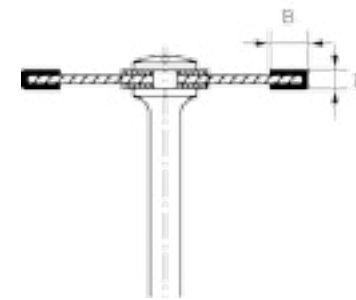

Discos diamantados

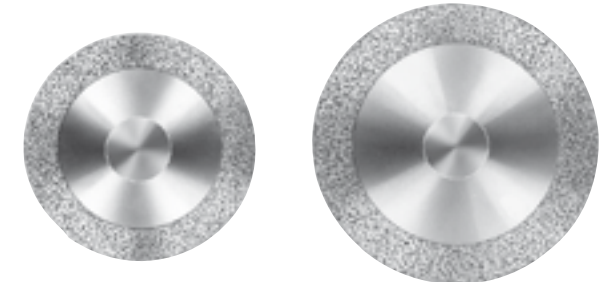

DISCO HYPERFLEX DIAMANTE KOMET

Marca: Komet
Características: Caja 1 u.

Ref. HI4493 Ø 18 mm. 0,2 mm L. 3 mm B **27,19 €**
Ref. HI4495 Ø 22 mm. 0,2 mm L. 3 mm B **33,74 €**

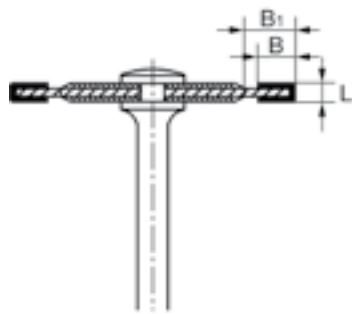

Discos diamantados



DISCO HYPERFLEX DIAMANTE KOMET

Marca: Komet
Características: Caja 1 u.

Ref. HI4499 Ø 22 mm. 0,15 mm L.
3 mm B. 4 mm B1 **33,74 €**

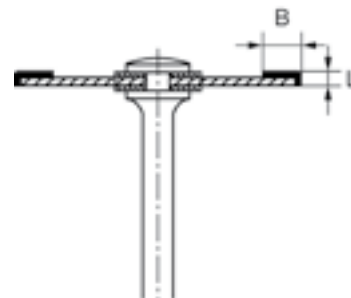

Discos diamantados

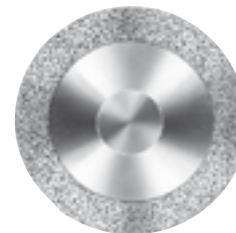

DISCO HYPERFLEX DIAMANTE KOMET

Marca: Komet
Características: Caja 1 u.

Ref. HI4503 Ø 18 mm. 0,1 mm L. 3 mm B **18,65 €**

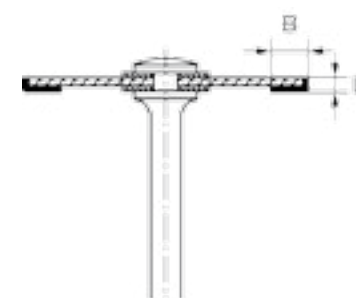

Discos diamantados

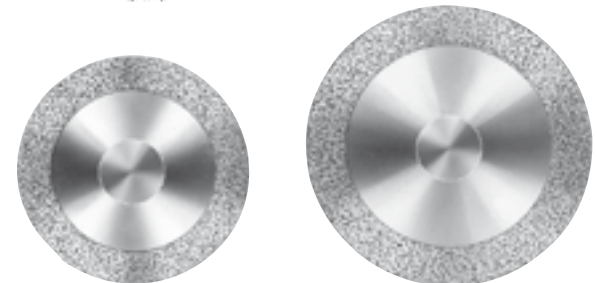

DISCO HYPERFLEX DIAMANTE KOMET

Marca: Komet
Características: Caja 1 u. Revestido cara inferior.

Ref. HI4509 Ø 18 mm. 0,1 mm L. 3 mm B **18,65 €**
Ref. HI4511 Ø 22 mm. 0,1 mm L. 3 mm B **22,62 €**

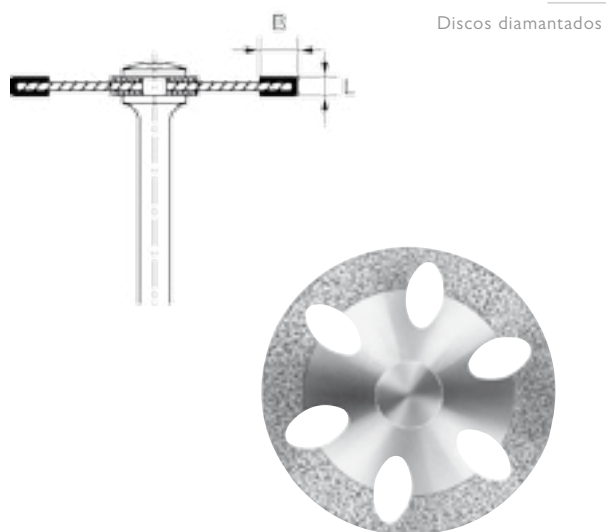

Discos diamantados

DISCO HYPERFLEX DIAMANTE KOMET

Marca: Komet
Características: Caja 1 u. Revestido en ambas caras.

Ref. HI4515 Ø 22 MM. 0,15 MM L. 3 MM B. **33,74 €**

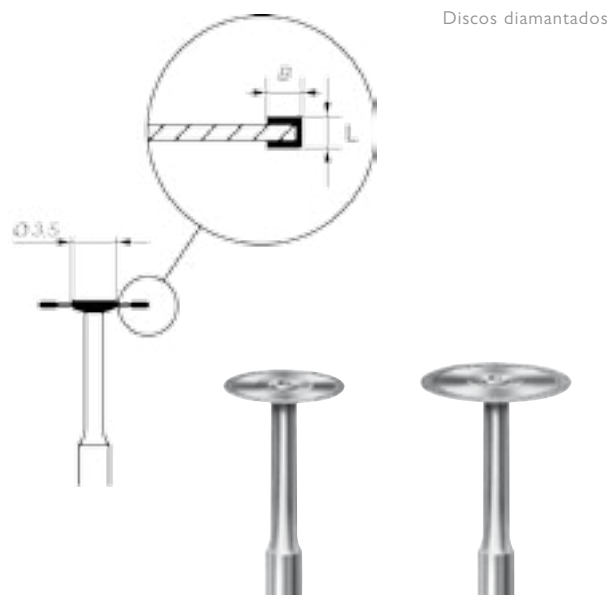

Discos diamantados

DISCO MINIFLEX DIAMANTE KOMET

Marca: Komet
Características: Caja 1 u. Revestido en ambas caras.

Ref. HI4529 Ø 8 MM. 0,15 MM L. 1 MM B. **14,96 €**
Ref. HI4531 Ø 10 MM. 0,15 MM L. 1 MM B. **14,96 €**

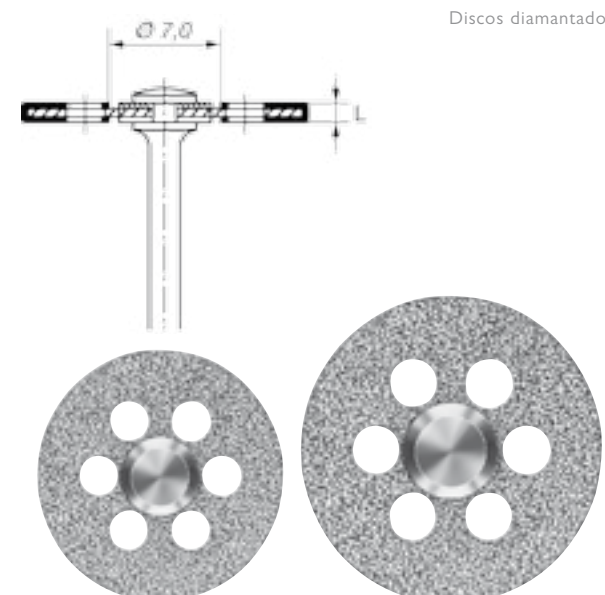

Discos diamantados

DISCO MINIFLEX DIAMANTE KOMET

Marca: Komet
Características: Caja 1 u. Revestido en ambas caras.

Ref. HI4535 Ø 18 mm. 0,3 mm L. **33,74 €**
Ref. HI4537 Ø 22 mm. 0,3 mm L. **40,26 €**

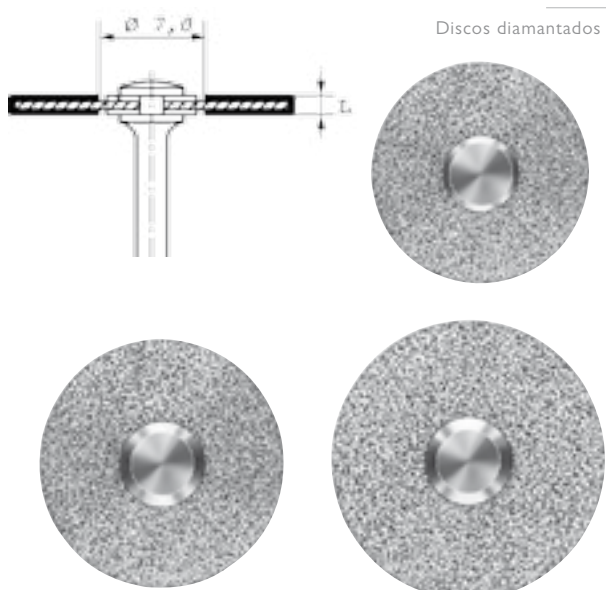

Discos diamantados

DISCO HYPERFLEX DIAMANTE KOMET

Marca: Komet
Características: Caja 1 u.

Ref. HI4549 Ø 18 mm. 0,3 mm Ancho. **33,74 €**
Ref. HI4551 Ø 20 mm. 0,3 mm Ancho. **40,26 €**
Ref. HI4553 Ø 22 mm. 0,3 mm Ancho. **40,26 €**



Discos diamantados

DISCO SINTER MIFIFLEX DIAMANTE KOMET

Marca: Komet
Características: Caja 1 u. Disco de diamante con ligazón sinterizado.

Ref. HI4545 Ø 8 mm. 0,5 mm L. **77,03 €**

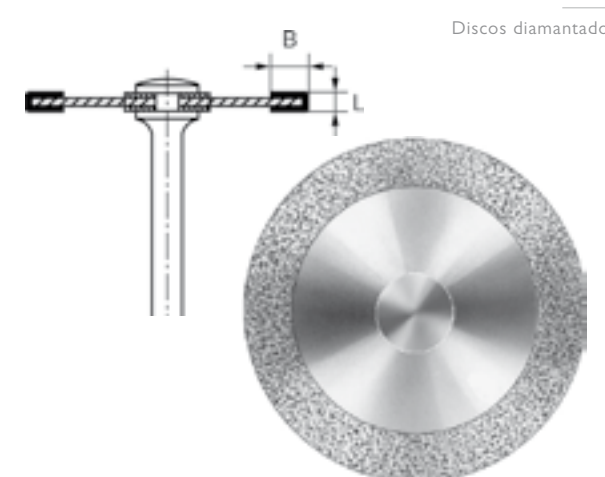

Discos diamantados

DISCO HYPERFLEXIBLE DIAMANTE D+Z

Características: Caja 1 u.

Ref. HI4559 Ø 18 mm. 0,17 mm Ancho. **15,57 €**
Ref. HI4561 Ø 20 mm. 0,17 mm Ancho. **16,48 €**
Ref. HI4563 Ø 22 mm. 0,17 mm Ancho. **18,20 €**
Ref. HI4565 Ø 18 mm. 0,1 mm Ancho. **14,57 €**
Ref. HI4567 Ø 20 mm. 0,1 mm Ancho. **16,48 €**
Ref. HI4569 Ø 22 mm. 0,1 mm Ancho. **18,20 €**

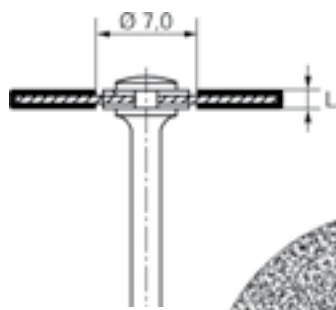

Discos diamantados

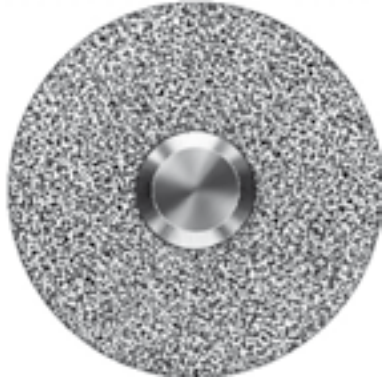

DISCO FLEXIBLE DIAMANTE D+Z

Características: Caja 1 u.

Ref. HI 4572 Ø 20 mm. **22,98 €**
Ref. HI 4573 Ø 22 mm. **25,90 €**

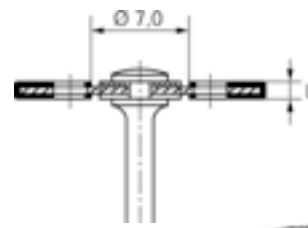

Discos diamantados

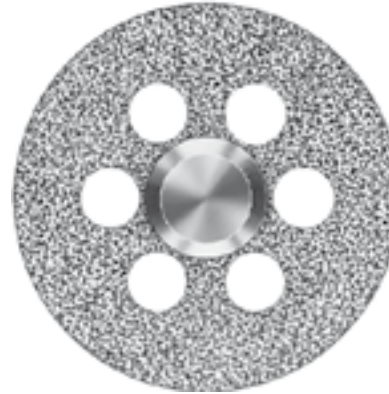

DISCO FLEXIBLE DIAMANTE D+Z

Características: Caja 1 u.

Ref. HI 4574 Ø 22 mm. **25,90 €**

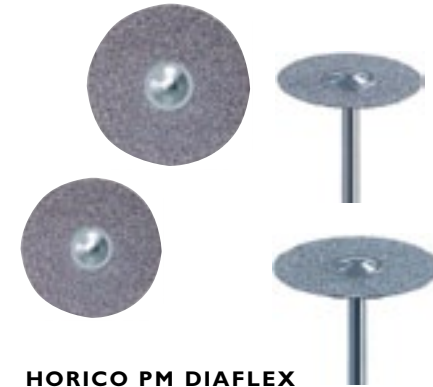

Discos diamantados

HORICO PM DIAFLEX

Marca: Horico
Características: Caja 1 u.

Ref. H99154 Ø 19mm x 0,3mm. Revestido por los dos lados. H345-190 **26,23 €**
Ref. H99151 Ø 22mm x 0,3mm. Revestido por los dos lados. H345-220 **29,90 €**
Ref. H99150 Ø 22mm x 0,2mm. Revestido por el lado inferior. H346-220 **17,51 €**
Ref. H99175 Ø 19mm x 0,2mm. Revestido por el lado superior. H347-190 **15,65 €**
Ref. H99180 Ø 22mm x 0,2mm. Revestido por el lado superior. H347-220 **17,51 €**



Discos diamantados

HORICO PM SUP.DIAFLEX

Marca: Horico
Características: Caja 1 u. Revestido por los dos lados.

Ref. H99208 Ø 19mm x 0,15mm. **17,26 €**
Ref. H99156 Ø 22mm x 0,15mm. **17,26 €**

HORICO PM DIAFLEX

Características: Caja 1 u. Revestido por los dos lados.
Ref. H99140 Ø 16mm x 0,15mm. **15,39 €**

HORICO PM DENTADO

Características: Caja 1 u. Revestido por el lado superior
Ref. H99158 Ø 19mm x 0,15mm. **19,18 €**
Ref. H99155 Ø 22mm x 0,15mm. **21,55 €**

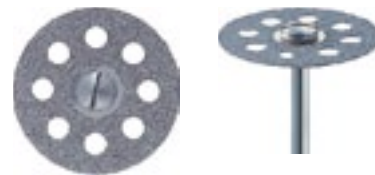

Discos diamantados

HORICO PM PERFORADO

Marca: Horico
Características: Caja 1 u.

Ref. H99141 Ø 22mm x 0,30mm. Revestido por los dos lados. **29,90 €**
Ref. H99142 Ø 22mm x 0,20mm. Revestido por el lado superior. **17,51 €**

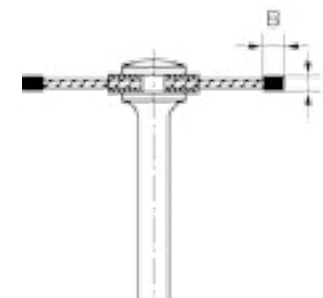

Discos diamantados

DISCO HYPERFLEX MACIZO FLEXIBLE DIAMANTE KOMET

Marca: Komet
Características: Caja 1 u. Flexible, perímetro cubierto de grano de diamante. Revestido en ambas caras.

Ref. HI 4519 Ø 14 mm. 0,17 mm L. 1,5 mm B **42,54 €**
Ref. HI 4521 Ø 20 mm. 0,17 mm L. 2 mm B **67,42 €**

Discos diamantados



DISCO SUPERAPID S-H 394C-190 PM MACIZO

Marca: Horico

Características: Disco de diamante sinterizado para separar cerámica, velocidad óptima de trabajo entre 5000 y 15000 rpm. Caja x 1 unidad.

Ref. H99270 Ø 19mm x 0,19mm. **42,15 €**

Discos diamantados



DISCO SINTER DIAFLEX SH393-190 PM

Marca: Horico

Características: Disco de diamante sinterizado para separar cerámica, velocidad óptima de trabajo entre 5000 y 15000 rpm. Caja x 1 unidad.

Ref. H99143 Ø 19mm x 0,30mm. **42,15 €**

Discos diamantados



DISCO DIAMANTE SINTER DIAFLEX

Marca: Horico

Características: Disco de diamante sinterizado para separar cerámica, velocidad óptima de trabajo entre 5000 y 15000 rpm. Caja x 1 unidad.

Ref. H99304 Ø 19mm x 0,2mm. **42,53 €**

Discos diamantados



K6974-104-220 DISCO DIAMANTE LABT. DSB

Marca: Komet
Características: Caja 1 u.

Ref. H14482 **29,21 €**

Disco de diamante con ligazón de resina. Para separar y recortar los hitos de cerámica y metal. No deja estrias negras sobre la cerámica. Velocidad de uso 10000 rpm. Máximo 20000 rpm.

Disco diamante separar muñones



DISCO SEPARAR MUÑONES

Marca: Renfert
Características: Caja 1 u.

Velocidad máxima 10000 rpm.

Ref. H16163 Ø 30 mm. 0,30mm. **42,10 €**
Ref. H16165 Ø 45 mm. 0,35mm. **58,30 €**

Disco diamante separar muñones



DISCO SEPARAR MUÑONES

Marca: Horico
Características: Caja 1 u.

Discos de diamante para separar modelos
Corte por los dos lados. Unidad.

Ref. H98140 PM H333C-300. 33mm Ø
y 0,30mm de grosor **28,25 €**

Ref. H98141 PM H333C-450. 45mm Ø
y 0,35 mm de grosor **48,20 €**

Discos de corte



DISCO HYPERFLEX DIAMANTE
8964-104-300

Marca: Komet
Características: Caja 1 u.

Ref. HI16171 42,54 €

Solamente rotación en sentido de las agujas del reloj. L 0,30 mm - B 3 mm.

Fresas de piedra

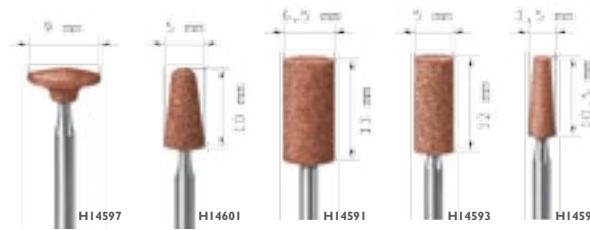

ABRASIVO CERÁMICO MARRÓN CORINDON DE ALTO GRADO

Marca: Komet
Características: Caja 10 u. Abrasivos de corindón de alto grado marrones con ligazón cerámica. Para el rápido pulido de aleaciones de metal.

Ref. HI4591	Grano medio. Ø 6,5 mm. 13 mm Long.	13,63 €
Ref. HI4593	Grano medio. Ø 5 mm. 12 mm Long.	13,63 €
Ref. HI4595	Grano fino. Ø 3,5 mm. 10,5 mm Long.	13,63 €
Ref. HI4597	Grano medio. Ø 9 mm.	13,63 €
Ref. HI4601	Grano medio. Ø 5 mm. 10 mm Long.	25,62 €

Fresas de piedra



HI4621 HI4623 HI4625 HI4626

ABRASIVO MARRÓN 734 JOTA

Marca: Jota
Características: Caja 100 u.

Ref. HI4621	Ø 6,5 mm. 13 mm Long.	68,80 €
Ref. HI4623	Ø 5 mm. 12,5 mm Long.	68,80 €
Ref. HI4625	Ø 3,5 mm. 10,5 mm Long.	66,20 €
Ref. HI4626	Ø 8,5 mm. 4 mm Long.	96,00 €

Fresas de piedra



Ref. HI101403 Ref. HI101405 Ref. HI101407

PUNTA MARRON CX5

Marca: Meisinger
Características: Envase 5 u.

Ref. HI101403	Punta 731	3,40 €
Ref. HI101405	Punta 733	3,40 €
Ref. HI101407	Punta 735	3,40 €

Fresas de piedra



ABRASIVO BLANCO SUNBURST

Marca: Sunburst
Características: Caja 12 u.

Ref. HI4639	20 W	5,35 €
Ref. HI4641	30 W	5,35 €

Fresas de piedra

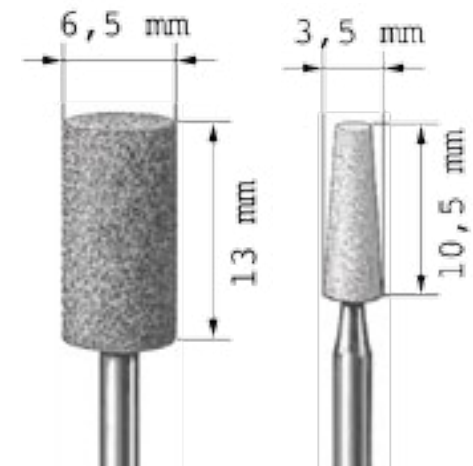

ABRASIVO CERÁMICO BLANCO CORINDÓN DE ALTO GRADO

Marca: KOMET
Características: Caja 10 u. Abrasivos de corindón de alto grado blancos con ligazón cerámica. Para el pulido intrínsecamente estable de las aleaciones de metal.

Ref. HI4655	Grano grueso. Ø 6,5 mm. 13 mm Long.	13,63 €
Ref. HI4657	Grano medio. Ø 3,5 mm. 10,5 mm Long.	13,63 €

Fresas de piedra

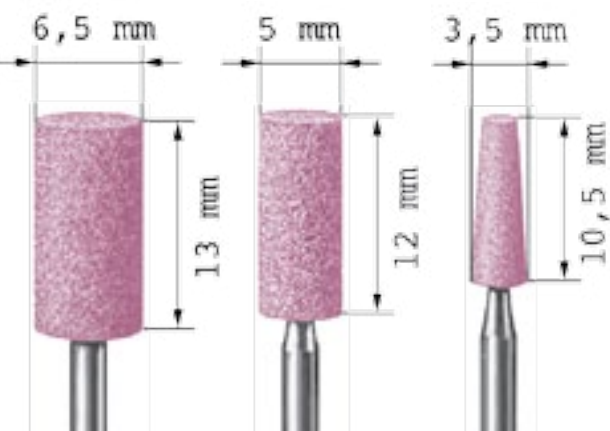

ABRASIVOS CERÁMICO ROSA CORINDÓN DE ALTO GRADO

Marca: Komet
 Características: Caja 10 u. Abrasivo de corindón de alto grado rosa con ligazón cerámica. Para el universal pulido de aleaciones de metal.

Ref. HI4663	Ø 6,5 mm. 13 mm Long.	13,63 €
Ref. HI4665	Ø 5 mm. 12 mm Long.	13,63 €
Ref. HI4667	Ø 3,5 mm. 10,5 mm Long.	13,63 €

Fresas de piedra



ABRASIVOS CERÁMICO VERDE CARBURO DE SILICE

Marca: Komet
 Características: Caja 10 u. Carburo de silice verde, abrasivos con ligazón cerámica. Para el pulido universal de los materiales cerámicos.

Ref. HI4673	Grano medio. Ø 6,5 mm. 13 mm Long.	13,63 €
Ref. HI4675	Grano medio. Ø 5 mm. 12 mm Long.	13,63 €
Ref. HI4677	Grano medio. Ø 3,5 mm. 10,5 mm Long.	13,63 €
Ref. HI4679	Grano medio. Ø 9 mm.	13,63 €
Ref. HI4683	Grano fino. Ø 5 mm. 2,5 mm Long.	24,75 €
Ref. HI4685	Grano fino. Ø 7 mm. 2,5 mm Long.	25,62 €
Ref. HI4687	Grano fino. Ø 6 mm. 1 mm Long.	25,62 €
Ref. HI4691	Grano fino. Ø 5 mm. 10 mm Long.	25,62 €

Ref. HI4693	Grano medio. Ø 5 mm. 10 mm Long.	25,62 €
Ref. HI4695	Grano fino. Ø 2,5 mm. 7 mm Long.	25,62 €
Ref. HI4697	Grano fino. Ø 6,5 mm.	25,62 €
Ref. HI4703	Grano grueso. Ø 12 mm. 19 mm Long.	39,12 €

ABRASIVOS CERÁMICO VERDE CARBURO DE SILICE

Marca: Komet
 Características: Caja 5 u. Carburo de silice verde, abrasivos con ligazón cerámica. Para el pulido universal de los materiales cerámicos.

Ref. HI4699	Grano fino. Ø 16 mm.	19,57 €
Ref. HI4701	Grano fino. Ø 16 mm.	19,57 €



Ref. HI01431 Ref. HI01432 Ref. HI01433

PUNTAS NARANJA

Marca: Meisinger
 Características: Caja de 5 u. Indicada para reparar metal antes de la cerámica. No contamina.

Ref. HI01431	Punta 652R	8,66 €
Ref. HI01432	Punta 653	8,66 €
Ref. HI01433	Punta 671	8,66 €

Fresas de piedra



Ref. HI01424

Ref. HI01425

PUNTA K+B VERDE

Marca: Meisinger
Características: Caja de 5 u. Indicada para el repasado de la cerámica.

Ref. HI01424 Punta 652R. Abrasivos K+B **8,66 €**
Ref. HI01425 Punta 67I **8,66 €**

Fresas de piedra



Ref. HI6197

Ref. HI6198

Ref. HI6199

Ref. HI6200

ABRASIVO CERAPRO

Marca: Edenta
Características: Envase de 1 unidad.

Ref. HI6197 Abrasivo Cerapro 8001 **22,80 €**
Ref. HI6198 Abrasivo Cerapro G8001 **22,80 €**
Ref. HI6199 Abrasivo Cerapro 8002 **22,80 €**
Ref. HI6200 Abrasivo Cerapro G8002 **22,80 €**

Abrasivo con grano de diamante natural. Pulido excepcional de la cerámica.

Fresas de piedra



KIT DYASINT PLUS + DIAPRO

Marca: Eve
Características: Kit especial para el repasado y pulido del Disilicato de Litio y cerámica.

Ref. HI4423 Contenido Kit: **108,50 €**
3 abrasivos Diasynt Plus Medio (DYP-8m, DYP-13m y DYP-14m) 6 pulidores Diapro (Medio: SL20DPmf, H2DPmf, H8Dmf, Fino: SL20DP, H2DO y H8DP)

Fresas de piedra



HI4366

HI4363

HI4361

ABRASIVO DIASYNT PLUS GRANO GRUESO

Marca: Eve
Características: Envase 1 u.

Ref. HI4361 DYP 8G (12 ancho x 2 largo) **13,20 €**
Ref. HI4363 DYP 13G (4 ancho x 10 largo) **10,00 €**
Ref. HI4366 DYP 14G (5 ancho x 13 largo) **13,20 €**

Abrasivo de diamante con ligazón sintética para desgastar cerámica y circonio.

Fresas de piedra



HI4424

HI4425

HI4426

ABRASIVO DIASYNT PLUS GRANO MEDIO

Marca: Eve
Características: Envase 1 u.

Ref. HI4424 DYP 8M (12 ancho x 2 largo) **13,20 €**
Ref. HI4425 DYP 13M (4 ancho x 10 largo) **10,00 €**
Ref. HI4426 DYP 14M (5 ancho x 13 largo) **13,20 €**

Abrasivo de diamante con ligazón sintética para desgastar cerámica y circonio.

Discos de corte

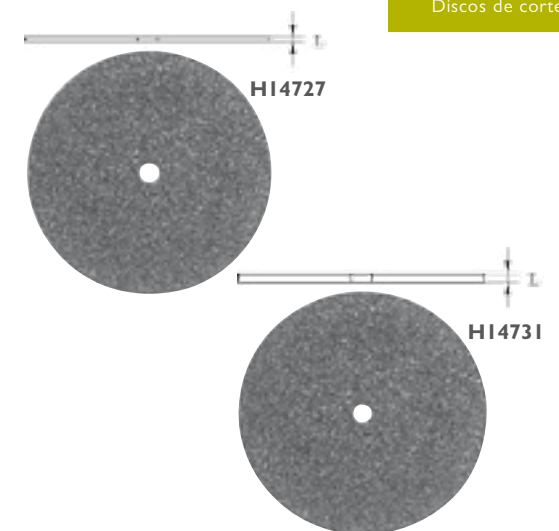

HI4727

HI4731

DISCO SEPARADOR KOMET SIN VÁSTAGO

Marca: KOMET
Características: Caja 10 u. Discos de separar con ligazón de resina. Para el corte de modelos colados y técnica de puentes

Ref. HI4727 Ø 22 mm, 0,3 mm Long. **3,91 €**
Ref. HI4731 Ø 22 mm, 0,7 mm Long. **2,93 €**

Discos de corte

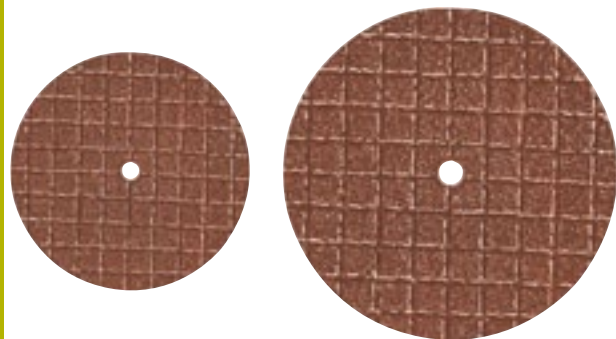

DISCO SEPARADOR KOMET SIN VÁSTAGO

Marca: KOMET
 Características: Caja 10 u. Discos de separar reforzado marrón. Para el corte en modelos colados y técnica de puentes.

Ref. HI4737	Ø 25 mm. 1 mm Long.	52,55 €
Ref. HI4739	Ø 40 mm. 1 mm Long.	63,80 €

Discos de corte



DISCO SEPARADORES MAJOR

Marca: Major
 Características: Caja 100 u.

Ref. HI4759	22 x 0,6 mm.	14,50 €
Ref. HI4761	25 x 0,7 mm.	16,80 €

Discos de corte

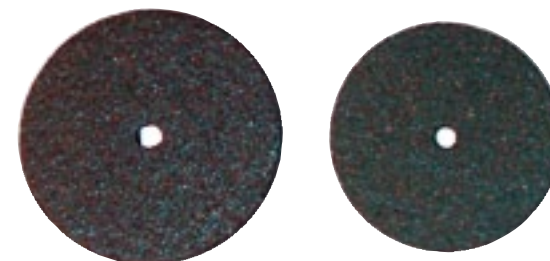

DISCO CORTAPERROS MAJOR

Marca: Major
 Características: Caja 100 u.

Ref. HI4745	35 x 0,7 mm.	29,00 €
Ref. HI4747	40 x 1 mm.	35,23 €

Discos de corte

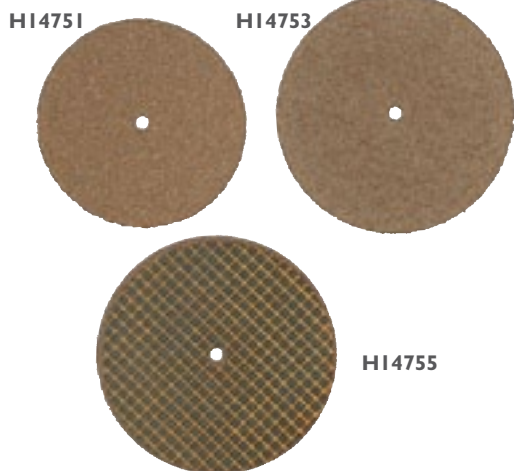

PRODISC-CUT DISCOS CORTABEBEDEROS

Marca: Protechno
 Características: Cortabebederps Cr.Co. metales preciosos y no.

Ref. HI4751	35 x 0,7 mm. 100u.	26,95 €
Ref. HI4753	40 x 1,0 mm. 100u.	29,70 €
Ref. HI4755	40 x 0,8 mm. 25u.	44,00 €

Discos de corte



DISCO CORTE

Marca: Pianotti

Ref. HI0155	22 x 0,6 mm. 100u.	8,55 €
Ref. HI0156	35 x 0,7 mm. 100u.	18,10 €
Ref. HI0157	35 x 1,7 mm. 100u.	25,75 €
Ref. HI0158	40 x 1,0 mm. 100u.	21,35 €

Discos de corte



DISCO SEPARAR REFORZADO MOTYL 20X0,2MM

Marca: Motyl
 Características: Caja x 20 discos. Discos para separar cerámica reforzado con una malla bregall única, muy elástico, altamente eficiente y duradero. Corte muy preciso sin vibraciones lo que evita el poder dañar el trabajo.

Ref. H00157	20 x 0,2 mm de espesor.	74,55 €
--------------------	-------------------------	----------------



Discos de corte

DISCO DYNEX DE BORDE CORTANTE

Marca: Renfert
Características: Discos de corte robustos con doble refuerzo de fibra de vidrio de alta tecnología y reticulado en cruz. Indicados para separar y desgastar todo tipo de aleaciones. Máximo rendimiento en el corte ofreciendo a la vez un mínimo desgaste. Caja x 20 u.

Ref. HI00318	22 x 0,3 mm.	24,90 €
Ref. HI00342	22 x 0,5 mm.	27,60 €
Ref. HI00341	26 x 0,25 mm.	38,80 €
Ref. HI00319	40 x 0,5 mm.	51,10 €
Ref. HI00340	40 x 0,7 mm.	50,80 €
Ref. HI00320	40 x 1,0 mm.	52,70 €



Discos de corte



DISCO DYNEX BRILLANT

Marca: Renfert
Características: Disco impregnado con partículas de diamante para aplicar sobre cerámica y circonio. Extremadamente fino (0,25mm) para la separación precisa de los espacios interdentes. Medidas: 20mm Ø x 0,25mm.

Ref. HI00269	Caja x 10 discos	43,20 €
---------------------	------------------	----------------



Discos de corte

DISCO SEPARAR REFORZADO MOTYL 20X0,2MM

Marca: Motyl
Características: Caja x 20 discos. Discos de corte reforzados con una malla bregall en ambos lados, muy elástica, extremadamente durable y con una lata eficaz en el corte. No calienta el material procesado. Baja emisión de polvo.

Ref. H00158	22 x 0,3 mm de espesor.	21,45 €
Ref. H00159	40 x 0,5 mm de espesor.	39,64 €
Ref. H00160	40 x 1,00 mm de espesor.	43,60 €

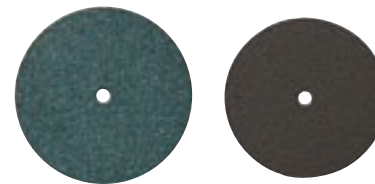

Discos de corte

DISCO CROB-COB 24X0,6 67.2000

Marca: Renfert
Características: Caja de 100 unidades.

Ref. HI00184	14,50 €
---------------------	----------------

DISCO METAL 22X0.3 72.0000

Características: Caja de 100 unidades.

Ref. HI00186	33,80 €
---------------------	----------------



Discos de corte

DISCO 40X1 REFORZADO NYLON CX50

Marca: Pianotti
Características: Caja de 50 unidades.

Ref. HI01520	59,10 €
---------------------	----------------

Discos para Separar Cerámica



DISCO EXTRAFINO PARA CERÁMICA MAJOR

Marca: Major
Características: Caja 50 u.

Ref. HI 4767 22 x 0,3 mm. Fino **24,00 €**
Ref. HI 4769 22 x 0,2 mm. Medio **24,00 €**

Discos para Separar Cerámica



PRODISC-SLIM DISCOS PARA CERÁMICA

Marca: Protechno
Características: Caja 50 u. Medida 22 x 0,20 mm. Slim. Discos para corte de cerámica y metales preciosos.

Ref. HI 4773 **20,80 €**

Discos para Separar Cerámica



DISCO EXTRAFINO PARA CERÁMICA RENFERT

Marca: Renfert
Características: Caja 12 unidades.

Ref. HI00206 22 x 0,2 mm. **34,60 €**

Disco especial extrafino, para trabajos de separación en prótesis dentales de cerámica. Mínimo desarrollo de calor.

Discos para Separar Cerámica



DISCO SEPARAR SLIM 22 X 0,2

Marca: L.M. Pianotti S.R.L.
Características: Caja 100 unidades.

Ref. HI0151 22 x 0,2 mm. **22,90 €**

Mandriles

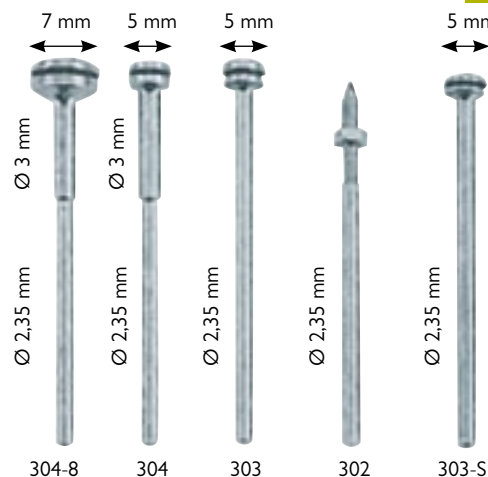

MANDRILES

Marca: Mestra
Características: 10 unidades. Acero inoxidable.

Ref. HI 4781 Tipo 304-8 **10,92 €**
Ref. HI 4783 Tipo 304 **6,44 €**
Ref. HI 4785 Tipo 303 **6,44 €**
Ref. HI 4787 Tipo 302 **6,44 €**
Ref. HI 4789 Tipo 303-S **10,92 €**

Mandriles

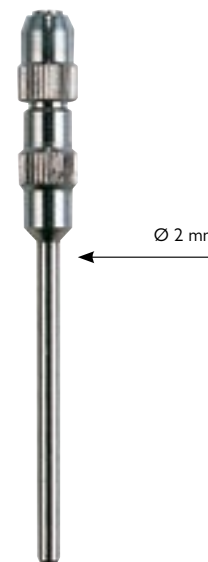

MANDRIL PARA PULIDORES OCLUSALES HP

Marca: Edenta
Características: Para oclupol.

Ref. HI 4795 6 unidades **34,17 €**



Mandriles

**MANDRIL PAPEL DE LIJA
NIQUELADO**

Marca: Edenta
Características: Para papel de lija.
Niquelado.

Ref. HI4801 6 unidades **9,59 €**



Mandriles

**MANDRIL ADAPTADOR
DE PM A FG**

Marca: Edenta
Características: Adaptador de PM A FG.

Ref. HI4807 6 uds. **34,17 €**



Mandriles

**MANDRIL DE ROSCA 305
RF/050 HP**

Marca: Edenta
Características: Mandril de rosca.

Ref. HI4813 6 uds. **10,71 €**



Mandriles

**MANDRIL EN ESPIRAL PARA
PULIDORES 301L HP**

Marca: Edenta
Características: Mandril en espiral.

Ref. HI4819 6 unidades **6,32 €**



Mandriles

MANDRIL PARA DISCOS KOMET

Marca: Komet
Características: Caja 6 u. Ø 5 mm

Ref. HI4827 **13,87 €**



Mandriles

**MANDRIL CON ROSCA PARA PULIDORES
KOMET**

Marca: Komet
Características: Caja 6 u.

Ref. HI4831 **18,48 €**



Mandriles

MANDRIL PARA PULIDORES OCLUSALES

Marca: Komet
Características: Caja 1 u.

Ref. HI4835 Ø 2 mm. **19,62 €**
Ref. HI4837 Ø 3 mm. **19,62 €**















Fresas de tungsteno

Fresas de tungsteno

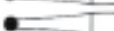
FRESAS DE BOLA TUNGSTENO KOMET

Marca: Komet
Características: Caja de 5 u.

MODELO/TAMAÑO







Ref. HI4845	H71-104-003		19,95 €
Ref. HI4847	H71-104-004		19,95 €
Ref. HI4849	H71-104-005		17,46 €
Ref. HI4851	H71-104-006		17,46 €
Ref. HI4853	H71-104-007		17,46 €
Ref. HI4855	H71-104-008		17,46 €
Ref. HI4857	H71-104-009		17,46 €
Ref. HI4859	H71-104-010		17,46 €
Ref. HI4861	H71-104-012		17,46 €
Ref. HI4863	H71-104-014		17,46 €
Ref. HI4865	H71-104-016		17,46 €
Ref. HI4867	H71-104-018		17,46 €
Ref. HI4869	H71-104-021		17,46 €
Ref. HI4871	H71-104-023		17,46 €
Ref. HI4873	H71-104-027		38,99 €



FRESAS DE CONO INVERTIDO TUNGSTENO KOMET

Marca: Komet
Características: Caja de 5 u.

MODELO/TAMAÑO







Ref. HI4879	H30-104-006		21,75 €
Ref. HI4881	H30-104-008		21,75 €
Ref. HI4883	H30-104-009		21,75 €
Ref. HI4885	H30-104-010		21,75 €
Ref. HI4887	H30-104-012		21,75 €
Ref. HI4889	H30-104-014		21,75 €
Ref. HI4891	H30-104-016		21,75 €



FRESAS CILINDRO TUNGSTENO KOMET

Marca: Komet
Características: Caja de 5 u.

MODELO/TAMAÑO





Ref. HI4897	H21-104-008		17,46 €
Ref. HI4899	H21-104-009		17,46 €
Ref. HI4901	H21-104-010		17,46 €
Ref. HI4903	H21-104-012		17,46 €
Ref. HI4905	H21-104-014		17,46 €
Ref. HI4907	H21-104-016		17,46 €
Ref. HI4909	H21-104-018		17,46 €









FRESAS CILINDRO TUNGSTENO KOMET

Marca: Komet
Características: Caja de 5 u.



MODELO/TAMAÑO

Ref. HI4913	H21L-104-009		17,46 €
Ref. HI4915	H21L-104-010		17,46 €
Ref. HI4917	H21L-104-012		17,46 €
Ref. HI4919	H21L-104-014		17,46 €



Ref. HI4923	H31-104-008		17,46 €
Ref. HI4925	H31-104-009		17,46 €
Ref. HI4927	H31-104-010		17,46 €
Ref. HI4929	H31-104-012		17,46 €
Ref. HI4931	H31-104-014		17,46 €
Ref. HI4933	H31-104-016		17,46 €
Ref. HI4935	H31-104-018		17,46 €







Ref. HI4939	H31L-104-010		17,46 €
Ref. HI4941	H31L-104-012		17,46 €
Ref. HI4943	H31L-104-014		17,46 €



FRESAS DE FISURA TUNGSTENO KOMET

Marca: Komet
Características: Caja de 5 u.

MODELO/TAMAÑO





Ref. HI4947	H23L-104-009		17,46 €
Ref. HI4949	H23L-104-010		17,46 €
Ref. HI4951	H23L-104-012		17,46 €
Ref. HI4953	H23L-104-016		17,46 €



FRESAS CILINDRO REDONDAS TUNGSTENO KOMET

Marca: Komet
Características: Caja de 5 u.

MODELO/TAMAÑO

Ref. HI4993	H33-104-009		17,46 €
Ref. HI4995	H33-104-010		17,46 €
Ref. HI4999	H33-104-016		17,46 €
Ref. HI5001	H33-104-021		17,46 €







Fresas de tungsteno

FRESAS DE FISURA TUNGSTENO KOMET

Marca: Komet
Características: Caja de 5 u.

MODELO/TAMAÑO



Ref. HI 4957	H33L-104-009		17,46 €
Ref. HI 4959	H33L-104-010		17,46 €
Ref. HI 4961	H33L-104-012		17,46 €
Ref. HI 4963	H33L-104-016		17,46 €
Ref. HI 4965	H33L-104-021		17,46 €





FRESAS CILINDRO REDONDAS TUNGSTENO KOMET

Marca: Komet
Características: Caja de 5 u.



MODELO/TAMAÑO

Ref. HI 4969	H23R-104-010		19,95 €
Ref. HI 4971	H23R-104-012		19,95 €
Ref. HI 4973	H23R-104-016		19,95 €





Ref. HI 4977	H33R-104-010		19,95 €
Ref. HI 4979	H33R-104-012		19,95 €
Ref. HI 4981	H33R-104-016		19,95 €



Ref. HI 4985	H23RS-104-008		19,95 €
Ref. HI 4987	H23RS-104-009		19,95 €



Ref. HI 5005	H23RSE-104-009		31,49 €
Ref. HI 5007	H23RSE-104-010		31,49 €



Ref. HI 5011	H33FRS-104-009		34,88 €
---------------------	----------------	---	----------------



Fresas de tungsteno

FRESAS DE CONO INVERTIDO TUNGSTENO KOMET

Marca: Komet
Características: Caja de 5 u.

MODELO/TAMAÑO

Ref. HI 5021	H42-104-018		46,47 €
---------------------	-------------	---	----------------



FRESA PARA CORTAR MOLDES DE ACRÍLICO FORMADOS AL VACIO.

Marca: Komet
Características: Caja de 1 u. TC cortadores. Fresa para cortar moldes de acrílico formados al vacío.

MODELO/TAMAÑO



Ref. HI 5037	H219-104-023		22,04 €
---------------------	--------------	---	----------------



FRESAS DE TALADRO TUNGSTENO KOMET

Marca: Komet
Características: Caja de 1 u.

MODELO/TAMAÑO



Ref. HI 5041	H203-104-010		19,63 €
Ref. HI 5043	H203-104-012		19,63 €



CORTADOR DE BOLA TUNGSTENO KOMET

Marca: Komet
Características: Caja de 1 u.

MODELO/TAMAÑO



Ref. HI 5053	H71-104-040		28,23 €
Ref. HI 5055	H71-104-050		28,23 €



CORTADOR DE CILINDRO TUNGSTENO KOMET

Marca: Komet
Características: Caja de 5 u.

MODELO/TAMAÑO

Ref. HI 5059	H259-104-010		46,81 €
Ref. HI 5063	H259-104-018		46,81 €
Ref. HI 5065	H259-104-023		46,81 €



Ref. HI 5069	H260-104-023		46,81 €
---------------------	--------------	---	----------------



Fresas de tungsteno

Fresas de tungsteno

CORTADOR TUNGSTENO KOMET

Marca: Komet
 Características: Caja de 1 u. Dentadura segura con torsión a la izquierda. Mecanizado de modelos de escayola.

MODELO/TAMAÑO

Ref. H15073 H79SGEA-104-070 3.000 rpm. **29,88 €**



Características: Recorte en escayola húmeda.

Ref. H15087 H251SGEA-104-060 5.000 rpm. **29,93 €**



CORTADOR TUNGSTENO KOMET

Marca: Komet
 Características: Caja de 1 u. Recorte en escayola seca.

MODELO/TAMAÑO

Ref. H15077 H251GEA-104-060 5.000 rpm. **29,88 €**



CORTADOR TUNGSTENO KOMET

Marca: Komet
 Características: Caja de 1 u. Mecanizado modelos de escayola y acrílicos.

MODELO/TAMAÑO

Ref. H15081 H79SGE-104-050 8.000 rpm. **29,93 €**



Ref. H15083 H79SGE-104-070 3.000 rpm. **29,88 €**



Ref. H15091 H79GE-104-050 8.000 rpm. **29,93 €**



Ref. H15093 H79GE-104-070 3.000 rpm. **29,93 €**



Fresas de tungsteno

CORTADOR TUNGSTENO KOMET

Marca: Komet
 Características: Caja de 1 u. Mecanizado modelos de escayola y acrílicos.

MODELO/TAMAÑO

Ref. H15097 H251GE-104-060 5.000 rpm. **29,93 €**



Ref. H15101 H351GE-104-060 5.000 rpm. **29,93 €**

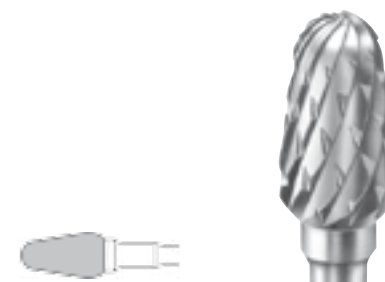

Características: Dentadura segura con torsión a la izquierda. Mecanizado de escayolas y acrílicos.

Ref. H15105 H79EA-104-040 10.000 rpm. **29,88 €**



Ref. H15109 H351EA-104-060 5.000 rpm. **29,88 €**

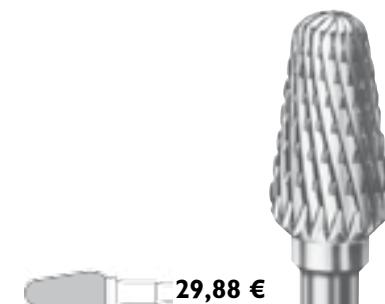

Ref. H15113 H251EA-104-060 5.000 rpm. **29,88 €**



Fresas de tungsteno

CORTADOR TUNGSTENO KOMET

Marca: Komet
Características: Caja de 1 u. Para acrílico y aleaciones de metal.

MODELO/TAMAÑO

Ref. **HI5117** H129E-104-023  **15,66 €**
10.000 rpm.

Ref. **HI5121** H364E-104-023  **25,98 €**
10.000 rpm.

Ref. **HI5125** H364RE-104-023  **27,06 €**
10.000 rpm.

Ref. **HI5129** H257RE-104-060  **29,88 €**
5.000 rpm.

Ref. **HI5133** H261E-104-023  **22,04 €**
10.000 rpm.



Fresas de tungsteno

CORTADOR TUNGSTENO KOMET

Marca: Komet
Características: Caja de 1 u. Para acrílico y aleaciones de metal.

MODELO/TAMAÑO

Ref. **HI5137** H79E-104-040  **29,88 €**
10.000 rpm.

Ref. **HI5139** H79E-104-050  **29,88 €**
8.000 rpm.

Ref. **HI5141** H79E-104-060  **29,88 €**
5.000 rpm.

Ref. **HI5145** HI38E-104-023  **15,66 €**
10.000 rpm.

Ref. **HI5149** HI37E-104-023  **15,66 €**
10.000 rpm.

Ref. **HI5153** H77E-104-023  **15,66 €**
10.000 rpm.

Ref. **HI5155** H77E-104-029  **19,63 €**
10.000 rpm.

Ref. **HI5159** H78E-104-023  **15,66 €**
10.000 rpm.

Ref. **HI5161** H78E-104-060  **29,88 €**
5.000 rpm.



Fresas de tungsteno

Fresas de tungsteno

CORTADOR TUNGSTENO KOMET

Marca: Komet
Características: Caja de 1 u. Para acrílico y aleaciones de metal.

MODELO/TAMAÑO

Ref. **HI5165** H351E-104-040 10.000 rpm. **29,88 €**
Ref. **HI5167** H351E-104-060 5.000 rpm. **29,88 €**

Ref. **HI5171** H251E-104-040 10.000 rpm. **29,88 €**
Ref. **HI5173** H251E-104-060 5.000 rpm. **29,88 €**

Ref. **HI5179** H73E-104-060 5.000 rpm. **29,88 €**

Ref. **HI5183** H88E-104-023 10.000 rpm. **15,66 €**

Ref. **HI5187** H250E-104-040 10.000 rpm. **29,93 €**

Fresas de tungsteno

CORTADOR TUNGSTENO KOMET

Marca: Komet
Características: Caja de 1 u. Para acrílico y aleaciones de metal.

MODELO/TAMAÑO

Ref. **HI5191** H295E-104-023 10.000 rpm. **22,04 €**

Ref. **HI5195** H139E-104-023 10.000 rpm. **15,66 €**

Fresas de tungsteno "E" finos.

CORTADOR TUNGSTENO KOMET

Marca: Komet
Características: Caja de 1 u. Para acrílico y aleaciones de metal.

MODELO/TAMAÑO

Ref. **HI5199** H71EF-104-010 10.000 rpm. **19,63 €**
Ref. **HI5201** H71EF-104-014 10.000 rpm. **19,63 €**
Ref. **HI5203** H71EF-104-023 10.000 rpm. **19,63 €**

Ref. **HI5207** H129EF-104-023 10.000 rpm. **19,62 €**

Ref. **HI5211** H257EF-104-023 10.000 rpm. **23,52 €**

Ref. **HI5215** H257REF-104-023 10.000 rpm. **23,50 €**

Fresas de tungsteno "E" finos.

CORTADOR TUNGSTENO KOMET

Marca: Komet
Características: Caja de 1 u. Para acrílico y aleaciones de metal.

MODELO/TAMAÑO

Ref. **HI5219** H136EF-104-016 10.000 rpm. **19,62 €**

Ref. **HI5223** H261EF-104-023 10.000 rpm. **23,52 €**

Ref. **HI5227** H138EF-104-023 10.000 rpm. **19,62 €**

Ref. **HI5231** H137EF-104-023 10.000 rpm. **19,62 €**

Ref. **HI5235** H78EF-104-023 10.000 rpm. **19,62 €**

Ref. **HI5239** H77EF-104-023 10.000 rpm. **19,62 €**

Fresas de tungsteno "E" finos.

CORTADOR TUNGSTENO KOMET

Marca: Komet
Características: Caja de 1 u. Para acrílico y aleaciones de metal.

MODELO/TAMAÑO

Ref. **HI5243** H79EF-104-031 10.000 rpm. **32,97 €**

Ref. **HI5245** H79EF-104-040 10.000 rpm. **32,97 €**

Ref. **HI5249** H351EF-104-040 10.000 rpm. **32,97 €**

Ref. **HI5251** H351EF-104-060 5.000 rpm. **32,97 €**

Ref. **HI5255** H251EF-104-060 5.000 rpm. **32,97 €**

Ref. **HI5259** H88EF-104-023 10.000 rpm. **19,62 €**

Ref. **HI5263** H73EF-104-023 10.000 rpm. **22,07 €**

Ref. **HI5267** H139EF-104-023 10.000 rpm. **19,62 €**

Ref. **HI5271** H295EF-104-023 **23,52 €**

Fresas de tungsteno "DF" finos

CORTADOR TUNGSTENO KOMET

Marca: Komet
Características: Caja de 1 u.

MODELO/TAMAÑO

Ref. **HI5275** HI29DF-104-023 10.000 rpm. **19,62 €**

Ref. **HI5279** H79DF-104-040 10.000 rpm. **32,99 €**

Ref. **HI5287** HI39DF-104-023 10.000 rpm. **19,62 €**



Fresas de tungsteno "FSQ"

CORTADOR TUNGSTENO KOMET

Marca: Komet
Características: Caja de 1 u. Para acrílicos duros ó elásticos y metales preciosos.

MODELO/TAMAÑO

Ref. **HI5291** H79FSQ-104-040 10.000 rpm. **29,88 €**

Ref. **HI5293** H79FSQ-104-070 3.000 rpm. **29,88 €**

Ref. **HI5297** HI38FSQ-104-023 10.000 rpm. **15,71 €**



Fresas de tungsteno "GSQ"

CORTADOR TUNGSTENO KOMET

Marca: Komet
Características: Caja de 1 u. Para acrílicos blandos.

MODELO/TAMAÑO

Ref. **HI5303** H79GSQ-104-040 10.000 rpm. **29,88 €**

Ref. **HI5305** H79GSQ-104-070 3.000 rpm. **29,88 €**

Ref. **HI5309** H251GSQ-104-060 5.000 rpm. **29,88 €**

Ref. **HI5313** H257GSQ-104-023 10.000 rpm. **23,50 €**



99,11%

LO TIENES TODO

Disponibilidad inmediata

Contamos con una disponibilidad de producto del 99,11%. Lo tienes todo.



Y si no localizas algún producto en nuestro catálogo, no te preocupes, puedes solicitar nuestro Servicio de pedidos especiales, donde haremos todo lo posible por encontrar el producto que necesitas (este servicio especial no admite devoluciones).



Fresas de tungsteno "GTI"



CORTADOR TUNGSTENO KOMET



Marca: Komet
Características: Caja de 1 u. Para Titanio y metales no preciosos.



MODELO/TAMAÑO

Ref. **HI5317** HI29GTI-104-023
10.000 rpm.  **15,66 €** 

Ref. **HI5321** HI36GTI-104-016
10.000 rpm.  **15,66 €** 

Ref. **HI5325** H79GTI-104-040
10.000 rpm.  **29,88 €** 



Ref. **HI5329** HI38GTI-104-023
10.000 rpm.  **15,66 €** 



Ref. **HI5333** HI39GTI-104-023
10.000 rpm.  **15,66 €** 



Fresas de tungsteno "UK"



CORTADOR TUNGSTENO KOMET



Marca: Komet
Características: Caja de 1 u. Para restauraciones de cerámica y composite.
MODELO/TAMAÑO

Ref. **HI5337** H77UK-104-023
10.000 rpm.  **15,71 €** 

Ref. **HI5341** HI29UK-104-023
10.000 rpm.  **15,71 €** 

Ref. **HI5345** H79UK-104-040
10.000 rpm.  **29,93 €** 

Ref. **HI5349** HI38UK-104-023
10.000 rpm.  **15,71 €** 

Ref. **HI5353** HI39UK-104-023
10.000 rpm.  **15,71 €** 

Fresas de tungsteno "UM"

CORTADOR TUNGSTENO KOMET

Marca: Komet
Características: Caja de 1 u.

MODELO/TAMAÑO

Ref. **HI5357** H77UM-104-023  **15,71 €**
10.000 rpm.

Ref. **HI5361** H129UM-104-023  **15,71 €**
10.000 rpm.

Ref. **HI5365** H138UM-104-023  **15,71 €**
10.000 rpm.

Ref. **HI5369** H139UM-104-023  **15,71 €**
10.000 rpm.

Ref. **HI5373** H79UM-104-040  **29,93 €**
10.000 rpm.

Ref. **H00175** H251UM-104-040  **29,88 €**
10.000 rpm.
L mm:9,0

Ref. **HI5377** H251UM-104-060  **29,93 €**
5.000 rpm.

Ref. **HI4846** H351UM-104-040  **29,33 €**

Ref. **HI4848** H351UM-104-060  **29,88 €**

Ref. **H00174** H261UM-104-023  **22,07 €**
10.000 rpm.
L mm:13,0



Fresas de tungsteno "NE"



FRESA TUNGSTENO

Marca: Komet
Características: Caja de 1 u.

MODELO/TAMAÑO

Ref. HI7020	H79NE-104-040		32,99 €
Ref. HI7021	H77NE-104-023		19,63 €
Ref. HI7022	H139NE-104-023		19,63 €
Ref. HI7023	H138NE-104-023		19,63 €
Ref. HI7024	H129NE-104-023		19,63 €
Ref. HI7025	H251NE-104-060		32,99 €

Desbastado grueso de aleaciones de metales no preciosos. 10.000 rpm.

Fresas de tungsteno "NEF"



FRESA TUNGSTENO

Marca: Komet
Características: Caja de 1 u. Fresas de tungsteno "NEF".

MODELO/TAMAÑO

Ref. HI7026	H79NEF-104-040		32,99 €
Ref. HI7027	H139NEF-104-023		19,63 €
Ref. HI7028	H138NEF-104-023		19,63 €
Ref. HI7029	H129NEF-104-023		19,63 €
Ref. HI7030	H250NEF-104-040		32,99 €















Alta eficacia de corte, para superficies finas en aleaciones de metales no preciosos. 10.000 rpm.

Para aleaciones de metales preciosos, no preciosos y modelos colados.

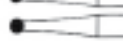
FRESA BOLA TUNGSTENO

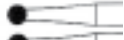
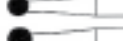
Marca: D + Z
Características: Caja de 5 u.

MODELO/TAMAÑO

Ref. HI5383	CBI-104-003		14,15 €
Ref. HI5385	CBI-104-004		13,10 €
Ref. HI5387	CBI-104-005		13,10 €
Ref. HI5389	CBI-104-006		13,10 €
Ref. HI5391	CBI-104-007		13,10 €
Ref. HI5393	CBI-104-008		13,10 €
Ref. HI5395	CBI-104-009		13,10 €
Ref. HI5397	CBI-104-010		13,10 €
Ref. HI5399	CBI-104-012		13,10 €
Ref. HI5401	CBI-104-014		13,10 €
Ref. HI5403	CBI-104-016		13,10 €
Ref. HI5405	CBI-104-018		13,10 €
Ref. HI5407	CBI-104-021		13,10 €
Ref. HI5409	CBI-104-023		13,10 €
Ref. HI5411	CBI-104-027		26,20 €







Fresas de tungsteno

FRESA DE CONO INVERTIDO TUNGSTENO

Marca: D + Z
Características: Caja de 5 u.

MODELO/TAMAÑO







Ref. HI5421	CB30-104-010		15,50 €
Ref. HI5425	CB30-104-014		15,50 €
Ref. HI5427	CB30-104-016		15,50 €
Ref. HI5429	CB30-104-018		15,50 €



FRESA DE CILINDRO TUNGSTENO





Marca: D + Z
Características: Caja de 5 u.

MODELO/TAMAÑO



Ref. HI5433	CB21-104-008		13,10 €
Ref. HI5437	CB21-104-010		13,10 €
Ref. HI5439	CB21-104-012		13,10 €
Ref. HI5438	CB21-104-014		13,10 €
Ref. HI5440	CB21-104-016		13,10 €
Ref. HI5441	CB21-104-018		13,10 €



Ref. HI5455	CB21L-104-010		14,15 €
--------------------	---------------	---	----------------

Ref. HI5445	CB31-104-008		13,10 €
Ref. HI5447	CB31-104-010		13,10 €
Ref. HI5449	CB31-104-012		13,10 €
Ref. HI5451	CB31-104-014		13,10 €



Ref. HI5459	CB31L-104-010		14,15 €
Ref. HI5461	CB31L-104-012		14,15 €

FRESA DE FISURA TUNGSTENO

Marca: D + Z
Características: Caja de 5 u.

MODELO/TAMAÑO

Ref. HI5465	CB23-104-008		13,10 €
Ref. HI5467	CB23-104-010		13,10 €

FRESA DE FISURA TUNGSTENO

Marca: D + Z
Características: Caja de 5 u.

MODELO/TAMAÑO



Ref. HI5485	CB23L-104-009		14,15 €
Ref. HI5487	CB23L-104-010		14,15 €
Ref. HI5489	CB23L-104-012		14,15 €



FRESA DE FISURA TUNGSTENO

Marca: D + Z
Características: Caja de 1 u.

MODELO/TAMAÑO

Ref. HI5588	CC71-104-040		16,63 €
Ref. HI5590	CC71-104-050		16,63 €



FRESA DE TUNGSTENO

Marca: D + Z
Características: Caja de 1 u.

MODELO/TAMAÑO

Ref. HI5579	CC251-104-060		16,63 €
--------------------	---------------	---	----------------



Ref. HI5583	CC79-104-040		16,63 €
--------------------	--------------	---	----------------



Ref. HI5584	CC219-104-023		13,32 €
--------------------	---------------	---	----------------



Fresas de tungsteno

Fresas de tungsteno

FRESA DE TUNGSTENO

Marca: D + Z
Características: Caja de 1 u.

MODELO/TAMAÑO

Ref. **HI5511** CC71MX-104-050

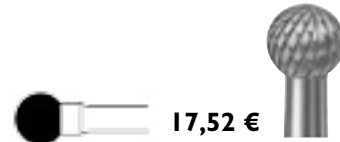

17,52 €

FRESA DE TUNGSTENO

Marca: D + Z
Características: Caja de 1 u.

MODELO/TAMAÑO

Ref. **HI5521** CC251MX-104-060



17,52 €

Ref. **HI5525** CC79MX-104-031

Ref. **HI5527** CC79MX-104-040

Ref. **HI5529** CC79MX-104-050

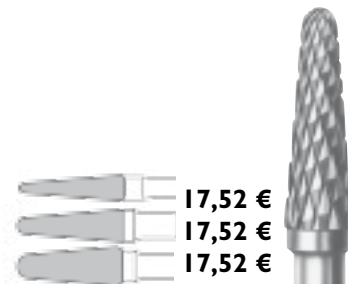

17,52 €

17,52 €

17,52 €

Ref. **HI5543** CC257RMX-104-023

Ref. **HI5544** CC257RMX-104-060

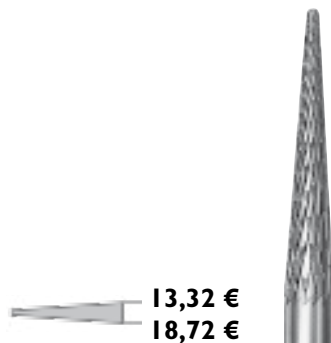

13,32 €

18,72 €

Fresas de tungsteno

FRESA DE TUNGSTENO

Marca: D + Z
Características: Caja de 1 u.

MODELO/TAMAÑO

Ref. **HI5551** CC138MX-104-023

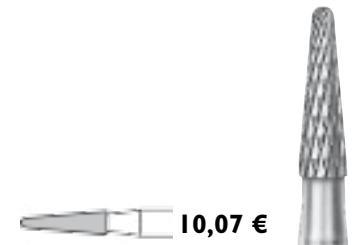

10,07 €

Ref. **HI5559** CC139MX-104-023

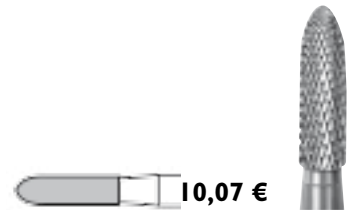

10,07 €

Ref. **HI5563** CC295MX-104-023

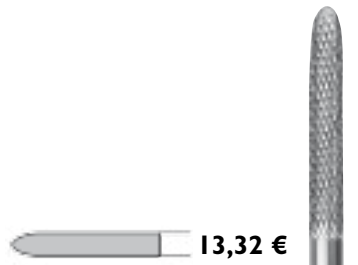

13,32 €

Ref. **HI5567** CC261MX-104-023

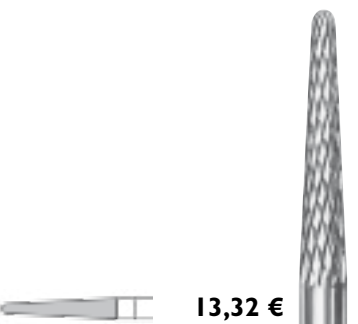

13,32 €

Ref. **HI5568** CC364MX-104-023

Ref. **HI5571** CC364RMX-104-023

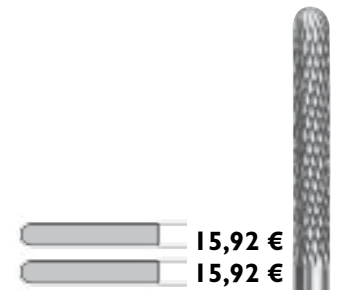

15,92 €

15,92 €

Fresas de tungsteno

FRESA DE TUNGSTENO

Marca: D + Z
Características: Caja de 1 u.

MODELO/TAMAÑO

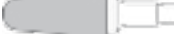
Ref. **HI5589** CC79AX-104-070  **18,72 €**



Ref. **HI5593** CC251AX-104-060  **18,72 €**



Ref. **HI5597** CC79SCX-104-070  **19,35 €**

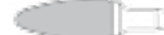

Ref. **HI5601** CC251SCXA-104-060  **19,97 €**



Ref. **HI5605** CC251CX-104-060  **18,72 €**



Ref. **HI5613** CC71FX-104-010  **10,60 €**

Ref. **HI5615** CC71FX-104-014  **10,60 €**



Servicio de primera

Cada día tu satisfacción es nuestro objetivo. Si deseas realizar un pedido o necesitas información adicional, puedes llamarnos a nuestro teléfono gratuito. También, si lo deseas, puedes consultar la sección Preguntas Frecuentes de la web Proclinic y encontrarás respuesta a muchas cuestiones.

Teléfono de atención al cliente **900 800 880**
¡Somos todo oídos!

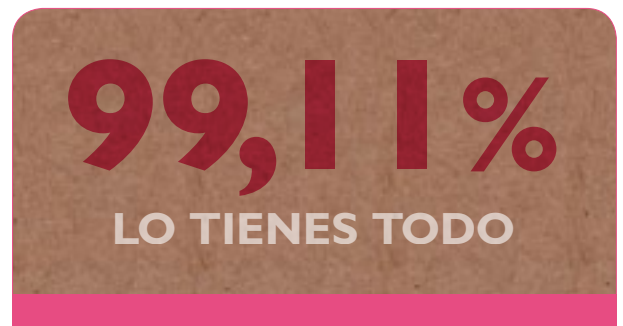

Disponibilidad inmediata

Contamos con una disponibilidad de producto del 99,11%. Lo tienes todo. Y si no localizas algún producto en nuestro catálogo, no te preocupes, puedes solicitar nuestro Servicio de pedidos especiales, donde haremos todo lo posible por encontrar el producto que necesitas (este servicio especial no admite devoluciones).

Fresas de tungsteno

FRESA DE TUNGSTENO

Marca: D + Z
Características: Caja de I u.

MODELO/TAMAÑO

Ref. **HI5621** CC77FX-104-023  **10,60 €**



Ref. **HI5625** CC137FX-104-023  **10,60 €**



Ref. **HI5629** CC136FX-104-016  **10,60 €**



Ref. **HI5641** CC139FX-104-023  **10,60 €**



Ref. **HI5645** CC295FX-104-023  **13,88 €**



Ref. **HI5649** CC364RFX-104-023  **15,92 €**



Fresas de tungsteno

FRESA DE TUNGSTENO

Marca: D + Z
Características: Caja de I u.

MODELO/TAMAÑO

Ref. **HI5653** CC261FX-104-023  **13,88 €**



Ref. **HI5657** CC257FX-104-023  **13,88 €**



Ref. **HI5665** CC251FX-104-060  **18,72 €**

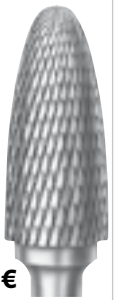

Ref. **HI5666** CC351FX-104-040  **18,72 €**



Ref. **HI5669** CC79FX-104-031  **18,72 €**



Ref. **HI5671** CC79FX-104-040  **18,72 €**

Fresas de tungsteno

FRESA DE TUNGSTENO

Marca: D + Z
Características: Caja de I u.



MODELO/TAMAÑO

Ref. **HI5695** CCI29TX-104-023  **18,72 €**



Ref. **HI5699** CCI39TX-104-023  **18,72 €**



Ref. **HI5707** CC79TX-104-040  **18,72 €**
Ref. **HI5708** CC25ITX-104-060  **18,72 €**

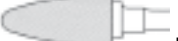

Ref. **HI5719** CC25IQX-104-060  **19,97 €**



Ref. **HI5723** CC35IQX-104-060  **19,97 €**



Fresas de tungsteno

FRESA DE TUNGSTENO

Marca: D + Z
Características: Caja de I u.

MODELO/TAMAÑO

Ref. **HI5724** CC79QX-104-070  **19,97 €**

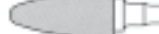

Ref. **HI5735** CC25IQFX-104-060  **19,70 €**



Ref. **HI5739** CC79QFX-104-040  **19,70 €**



Ref. **HI5740** CCI29QFX-104-023  **11,33 €**



Ref. **HI5742** CCI39QFX-104-023  **11,33 €**

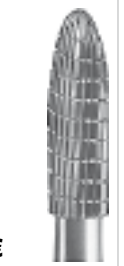

Fresas de tungsteno



FRESA TUNGSTENO EDENTA

Marca: Edenta
Características: Caja de 1 u.

MODELO/TAMAÑO

Ref. H16188	5410-060		18,99 €
Ref. H16190	7210-060		18,99 €
Ref. 5281	5610-045		18,99 €
Ref. H16193	0110-023		12,11 €
Ref. H16194	0610-023		12,11 €

Fresa de tungsteno para aleaciones no preciosas y acrílicos para desbastar sin riesgo de fracturar la superficie. **ESBASTAR TODOS LOS MATERIALES DENTALES SIN RIESGO DE FRACTURAR LA SUPERFICIE**

R-104000-D1	D1-φ1
R-104000-D2	D2-φ2
R-104000-D3	D3-φ3
R-104000-D4	D4-φ4
R-104000-K5	K5-φ2.2x1.5
R-104000-10B	10B-φ2.7x1
R-104000-12B	12B-φ4x1.5
R-104000-K7	K7-φ2.7x1.5
R-104000-13B	13B-φ5x2
R-104000-K6	K6-φ2x5
R-104000-K10	K10-φ2.5x7
R-104000-1R	1R-φ1.5x10
R-104000-1LR	1LR-φ1.5x10
R-104000-2R	2R-φ2x12
R-104000-2LR	2LR-φ2.5x12
R-104000-3R	3R-φ3x12
R-104000-T11	T11-φ1x4
R-104000-TR	TR-φ1.5x8
R-104000-T12	T12-φ1.5x4
R-104000-2LA	2LA-φ2.5x12
R-104000-K5	K5-φ3.5x6
R-104000-R2	R2-φ4x6
R-104000-C3	C3-φ0.9x4
R-104000-C13	C13-φ1.5x10
R-104000-C23	C23-φ2x10
R-104000-17X	17X-φ4x0.8
R-104000-18X	18X-φ6x1
R-104000-K25	K25-φ4x0.4
R-104000-K45	K45-φ10x0.5
R-104000-K35	K35-φ6x0.5

Fresas de diamante en capas



SET DE 30 FRESAS DE DIAMANTE

Marca: Mestra
Características: El set cuenta con un estuche que recoge las 30 formas que con más frecuencia se emplean el Laboratorio Dental. También se dispone de repuestos.

Ref. H15743

109,26 €

Fresas de tungsteno

FRESAS LOEN DE MAYOR RENDIMIENTO

Marca: Horico
Características: Fresas con mandril FG Standard de 1,6 mm.
Cajas x 5 unidades

- Línea Verde Grano grueso de 120 a 135 micras.
- Sin color Grano standard de 80 a 120 micras.
- Línea roja Grano fino aprox 45 micras.
- Línea amarilla Grano extra-Fino aprox 35 micras.

MODELO/TAMAÑO

Ref. H98100	001-008	Standard		15,50 €
Ref. H98105	001-010G	Grueso		15,50 €
Ref. H98101	001-010	Standard		15,50 €
Ref. H98106	001-012G	Grueso		15,50 €
Ref. H98102	001-012	Standard		15,50 €
Ref. H98103	001-014	Standard		15,50 €
Ref. H98104	001-018	Standard		15,50 €
Ref. H98107	010-012	Standard		15,50 €
Ref. H98108	010-014	Standard		15,50 €
Ref. H98111	141-012G	Grueso		31,50 €
Ref. H98109	141-012	Standard		31,50 €
Ref. H98112	141-014G	Grueso		31,50 €
Ref. H98110	141-014	Standard		31,50 €
Ref. H98113	166-014	Standard		31,50 €
Ref. H98114	166-014C	Fino		31,50 €
Ref. H98115	166-014F	Extra Fino		31,50 €
Ref. H98116	173-016C	Fino		31,50 €
Ref. H98117	198-018C	Fino		31,50 €
Ref. H98118	199-010	Standard		31,50 €
Ref. H98119	199-010C	Fino		31,50 €
Ref. H98120	199-012	Standard		31,50 €
Ref. H98123	199-012F	Extra Fino		31,50 €
Ref. H98121	199-014	Standard		31,50 €
Ref. H98122	199-016	Standard		31,50 €
Ref. H98136	249-010	Standard		31,50 €
Ref. H98138	249-010F	Extra Fino		31,50 €
Ref. H98137	249-012	Standard		31,50 €
Ref. H98139	249-012F	Extra Fino		31,50 €
Ref. H98124	250-012	Standard		31,50 €
Ref. H98126	250-012F	Extra Fino		31,50 €
Ref. H98125	250-014	Standard		31,50 €
Ref. H98127	250-014F	Extra Fino		31,50 €
Ref. H98128	277-018	Standard		31,50 €
Ref. H98131	277-018F	Extra Fino		31,50 €
Ref. H98133	277-023G	Grueso		31,50 €
Ref. H98129	277-023	Standard		31,50 €
Ref. H98130	277-023C	Fino		31,50 €
Ref. H98132	277-023F	Extra Fino		31,50 €
Ref. H98134	298-014	Standard		31,50 €
Ref. H98135	299-014	Standard		31,50 €







Nuevas fresas Lion de Horico. Especialmente pensadas para trabajar sobre circonio sinterizado y cerámica inyectada. Con un 20% de rendimiento superior sobre los instrumentos diamantados convencionales con lo que reducimos el tiempo de trabajo y el riesgo de recalentar el circonio. Mejor relación calidad/precio.

Fresas de diamante en capas

FRESA DE BOLA DIAMANTE KOMET

Marca: Komet
Características: Caja de 5 u.

MODELO/TAMAÑO



Ref. HI5747	801-104-009		18,70 €
Ref. HI5749	801-104-010		18,70 €
Ref. HI5751	801-104-012		18,70 €
Ref. HI5753	801-104-014		18,70 €
Ref. HI5755	801-104-016		18,70 €
Ref. HI5757	801-104-018		18,70 €
Ref. HI5759	801-104-021		18,70 €



FRESA DE CONO INVERTIDO LARGO DIAMANTE KOMET





Marca: Komet
Características: Caja de 5 u.

MODELO/TAMAÑO

Ref. HI5763	807-104-016		18,70 €
Ref. HI5765	807-104-018		18,70 €
Ref. HI5767	807-104-023		22,09 €



FRESA DE CONO INVERTIDO DIAMANTE KOMET

Ref. HI5771	805-104-012		18,70 €
Ref. HI5773	805-104-014		18,70 €
Ref. HI5775	805-104-016		18,70 €
Ref. HI5777	805-104-018		18,70 €
Ref. HI5779	805-104-021		18,70 €
Ref. HI5781	805-104-023		22,09 €



FRESA LENTICULAR DIAMANTE KOMET

Marca: Komet
Características: Caja de 5 u.

MODELO/TAMAÑO

Ref. HI5785	825-104-023		22,09 €
Ref. HI5787	825-104-050		45,25 €



Ref. HI5797	837-104-016		33,81 €
--------------------	-------------	---	----------------



Fresas de diamante en capas

FRESA PUNTIAGUDA DIAMANTE KOMET

Marca: Komet
Características: Caja de 5 u.

MODELO/TAMAÑO

Ref. HI5801	858-104-014		32,66 €
--------------------	-------------	---	----------------





Ref. HI5805	859-104-018		33,81 €
--------------------	-------------	---	----------------



FRESA DE PUNTA PLANA DIAMANTE KOMET

Marca: Komet
Características: Caja de 5 u.

MODELO/TAMAÑO

Ref. HI5809	847-104-014		32,66 €
Ref. HI5811	847-104-018		32,66 €



Ref. HI5815	848-104-016		33,81 €
--------------------	-------------	---	----------------



Fresas de diamante en capas

Fresas de diamante en capas

FRESA DE PUNTA REDONDEADA DIAMANTE KOMET



Marca: Komet
Características: Caja de 1 u.

MODELO/TAMAÑO

Ref. HI5821 855-104-025  **8,11 €**



Características: Caja de 5 u.

Ref. HI5825 850-104-016  **33,81 €**
Ref. HI5827 850-104-023  **55,90 €**



FRESA DE TORPEDO DIAMANTE KOMET

Marca: Komet
Características: Caja de 5 u.

MODELO/TAMAÑO

Ref. HI5831 862-104-014  **33,81 €**



Ref. HI5837 863-104-012  **33,81 €**
Ref. HI5839 863-104-016  **33,81 €**



Ref. HI5843 879-104-014  **37,93 €**



Fresas de diamante en capas

FRESA DE BOTÓN DIAMANTE KOMET

Marca: Komet
Características: Caja de 1 u.

MODELO/TAMAÑO

Ref. HI5847 894-104-060  **22,65 €**



FRESA DE CONO INVERTIDO DIAMANTE

Marca: D + Z
Características: Caja de 5 u.

MODELO/TAMAÑO

Ref. HI5879 805-104-014  **11,62 €**
Ref. HI5881 805-104-016  **11,62 €**
Ref. HI5883 805-104-018  **11,62 €**



FRESA DE LENTEJA DIAMANTE

Marca: D + Z
Características: Caja de 5 u.

MODELO/TAMAÑO

Ref. HI5889 825-104-023  **11,62 €**



FRESA PUNTIAGUDA DIAMANTE

Marca: D + Z
Características: Caja de 5 u.

MODELO/TAMAÑO

Ref. HI5891 859-104-018  **17,95 €**



FRESA DE CONO INVERTIDO LARGO DIAMANTE

Marca: D + Z
Características: Caja de 5 u.

MODELO/TAMAÑO

Ref. HI5911 807-104-018  **11,62 €**



Fresas de diamante sinterizado

FRESA DE DIAMANTE SINTERIZADO FINAS EDENTA

Marca: Edenta
Características: Caja de 1 u.

MODELO/TAMAÑO

Ref. HI5921	5002		30,68 €
Ref. HI5923	5005		30,68 €
Ref. HI5929	5022		30,68 €

FRESA DE DIAMANTE SINTERIZADO GRUESA EDENTA

Marca: Edenta
Características: Caja de 1 u.

MODELO/TAMAÑO

Ref. HI5933	5205		30,68 €
Ref. HI5935	5206		46,46 €
Ref. HI5939	5211		46,46 €
Ref. HI5941	5218		46,46 €

FRESA DE DIAMANTE SINTERIZADO EXTRA GRUESA EDENTA

Marca: Edenta
Características: Caja de 1 u.

MODELO/TAMAÑO

Ref. HI5945	5331		49,98 €
-------------	------	---	---------

FRESA DE DIAMANTE SINTERIZADO ESTANDAR EDENTA

Marca: Edenta
Características: Caja de 1 u.

MODELO/TAMAÑO

Ref. HI5967	5120		46,46 €
-------------	------	---	---------

Fresas de diamante sinterizado

FRESA DE DIAMANTE SINTERIZADO EXTRAGRUESO DFS DIAMON

Marca: Diaswiss
Características: Caja de 1 u.





MODELO/TAMAÑO

Ref. HI5970	53161		41,59 €
Ref. HI5972	53021		41,59 €

FRESA DE DIAMANTE SINTERIZADO MEDIO DFS DIAMON

Marca: Diaswiss
Características: Caja de 1 u.

MODELO/TAMAÑO

Ref. HI5976	59092		34,92 €
Ref. HI5980	59202		34,11 €
Ref. HI5982	59181		41,59 €
Ref. HI5984	59021		41,59 €
Ref. HI5986	59161		41,59 €

FRESA DE DIAMANTE SINTERIZADO FINO DFS DIAMON

Marca: Diaswiss
Características: Caja de 1 u.

MODELO/TAMAÑO

Ref. HI5996	50041		36,98 €
Ref. HI6000	50092		34,11 €
Ref. HI6002	50214		34,92 €
Ref. HI6008	50202		34,11 €
Ref. HI6010	50181		41,59 €
Ref. HI6012	50161		41,59 €
Ref. HI6020	50112		34,92 €

Fresas de tungsteno para turbina

FRESA PARA TURBINA DE LABORATORIO TUNGSTENO

Marca: Komet
Características: Caja de 5 u.

MODELO/TAMAÑO

Ref. **HI6031** H30-314-008
Ref. **HI6033** H30-314-010
Ref. **HI6035** H30-314-012

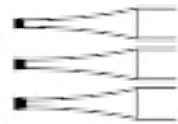

21,75 €
21,75 €
21,75 €



Ref. **HI6039** H23RS-314-009
Ref. **HI6041** H23RS-314-010



19,95 €
19,95 €



Ref. **HI6045** H246-314-009
Ref. **HI6047** H246-314-010



42,04 €
42,04 €



Fresas para el mecanizado de circonio

FRESA DIAMANTE ZIRCONIO

Marca: Komet
Características: Caja de 5 u.

MODELO/TAMAÑO

Ref. **HI7004** ZR6801-314-010 grueso



45,31 €

Ref. **HI7005** ZR6856-314-025 grueso



63,21 €

Ref. **HI7006** ZR6881-314-012 grueso



63,21 €

Ref. **HI7007** ZR6881-314-016 grueso



63,21 €

Ref. **HI7008** ZR850-314-016 medio



63,21 €

Ref. **HI7009** ZR862-314-016 medio



63,21 €

Fresas con una vida útil más larga que los instrumentos diamantados convencionales.

Fresas para microfresado Paralelo

FRESA CORTADOR DE CERA CILÍNDRICO DE MICROFRESADO KOMET

Marca: Komet
Características: Caja de 1 u. Recortador de cera, cilindro redondo para utilizar sin rotación.

MODELO/TAMAÑO

Ref. **HI6107** 266-103-021  **29,88 €**

FRESA DE CILINDRO DE MICROFRESADO KOMET

Marca: Komet
Características: Caja de 1 u. Fresa para microfresado paralelo corte cruzado y cabeza plana.

MODELO/TAMAÑO

Ref. **HI6055** H364E-103-010  **25,98 €**

Ref. **HI6057** H364E-103-015  **25,98 €**

Ref. **HI6059** H364E-103-023  **25,98 €**

Características: Caja de 1 u. Fresa para microfresado paralelo corte fino y cabeza plana.

MODELO/TAMAÑO

Ref. **HI6069** H364F-103-010  **25,98 €**

Ref. **HI6071** H364F-103-015  **25,98 €**

Ref. **HI6073** H364F-103-023  **25,98 €**

Características: Caja de 1 u. Fresa para microfresado paralelo dentado grueso en cruz punta redondeada.

MODELO/TAMAÑO

Ref. **HI6077** H364RGE-103-010  **27,06 €**

Ref. **HI6079** H364RGE-103-015  **27,06 €**

Ref. **HI6081** H364RGE-103-023  **27,06 €**

Características: Caja de 1 u. Fresa para microfresado paralelo dentado en cruz punta redondeada.

MODELO/TAMAÑO

Ref. **HI6063** H364RE-103-015  **27,06 €**

Ref. **HI6065** H364RE-103-023  **27,06 €**

Ref. **HI6085** H364R-103-015  **23,50 €**

Ref. **HI6087** H364R-103-023  **23,50 €**

Fresas para microfresado Cónico

FRESA DE PUNTA DE MICROFRESADO KOMET

Marca: Komet
Características: Caja de 1 u. Fresa para microfresado cónico corte en cruz punta recta.

MODELO/TAMAÑO

Ref. **HI6091** H356E-103-023  **36,15 €**

Ref. **HI6093** H356E-103-031  **36,15 €**

Ref. **HI6095** H356E-103-040  **36,15 €**

Ref. **HI7031** H356E-103-023  **35,27 €**

Ref. **HI7032** H356E-103-031  **35,27 €**

Ref. **HI7033** H356E-103-040  **35,27 €**

Fresas para microfresado

FRESA DE PUNTA DE MICROFRESADO KOMET

Marca: Komet
Características: Caja de 1 u. Fresa para microfresado cónico corte en cruz punta redondeada.

MODELO/TAMAÑO

Ref. **HI6099** H356RSE-103-023  **36,15 €**

Ref. **HI6101** H356RSE-103-031  **36,15 €**

Ref. **HI6103** H356RSE-103-040  **36,15 €**

Características: Caja de 1 u. Fresa para microfresado cónico corte tradicional fino con punta redondeada.

MODELO/TAMAÑO

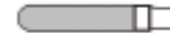
Ref. **HI7034** H356RSE-103-023  **35,27 €**

Ref. **HI7035** H356RSE-103-031  **35,27 €**

Ref. **HI7036** H356RSE-103-040  **35,27 €**

Fresas especiales para microfresado

FRESA DE CORTE CON SURCO DE MICROFRESADO KOMET

Marca: Komet
 Características: Caja de 1 u. Fresas de corte con surco, cilíndrico.

MODELO/TAMAÑO

Ref. HI6113 H21XL-103-012  **15,71 €**



FRESA DE TALADRO DE MICROFRESADO KOMET

Marca: Komet
 Características: Caja de 1 u. Fresa espiral de carburo de tungsteno.

MODELO/TAMAÑO

Ref. HI6121 H206-103-007  **20,38 €**
 Ref. HI6123 H206-103-010  **20,38 €**



Fresas especiales para microfresado



KIT DE FRESADO DR. MARIO PIERATTINI

Marca: Edenta
 Características: Kit de 9 fresas compuesto de:
 1 Fresa para agujeros 3982-103-012
 2 Fresa en espiral 7800-103-007 y 010
 2 Fresas para ranuras 3870-103-007 y 010
 2 Fresas para paralelómetro 2966-103-103-010 y 2666-103-010
 1 Fresa de carburo tungsteno C21L-315-010
 1 Fresa acabado cerámica de tungsteno TC49-314-010

Ref. HI6130 **153,00 €**

Portafresas, piedras y limpiafresas



ACEITE MICROFRESADO KOMET

Marca: Komet
 Características: Caja de 1 u. Aceite de alta calidad volátil para la técnica de microfresado.

Ref. HI6207 **18,13 €**

Fresas para circonio



FRESA DIAMANTE ZIRCONIO

Marca: Komet
 Características: Caja de 5 u. Abrasivos ZR para el modelado de las coronas primarias de óxido de zirconio. Para el uso en la fresadora con la turbina de laboratorio. Aplicar agua refrigerante.

MODELO/TAMAÑO

Ref. HI7000	ZR371EF-314-025		168,64 €
Ref. HI7001	ZR371F-314-025		168,64 €
Ref. HI7002	ZR371M-314-025		168,64 €
Ref. HI7003	ZR379-314-025		45,31 €

Fresas para taladros

FRESA DE TUNGSTENO PARA PINS

Marca: Edenta
Características: Caja de 1 u. Fresa TC espiral mandril 3mm.

MODELO/TAMAÑO

Ref. H16133	P221		22,71 €
Ref. H16135	P224		22,71 €

Fresas para recortadoras de interiores

FRESA RECAMBIO RECORTADORA DE INTERIORES

Marca: Mestra
Características: Caja de 1 u.

MODELO/TAMAÑO

Ref. H16147	Cónica dentada. Nº 3	83,25 €	
Ref. H16149	Cónica dentada. Nº 6	83,25 €	
Ref. H16151	Cilíndrica dentada. Nº 6	83,25 €	
Ref. H16153	Cilíndrica dentada. Nº 3	83,25 €	

Fresas para recortadoras de interiores



FRESA RECORTADORA DE INTERIORES ZENIT

Marca: Zenit
Características: Caja de 1 u.

Ref. H16155 154,00 €



Servicio de primera

Cada día tu satisfacción es nuestro objetivo. Si deseas realizar un pedido o necesitas información adicional, puedes llamarnos a nuestro teléfono gratuito. También, si lo deseas, puedes consultar la sección Preguntas Frecuentes de la web Proclinic y encontrarás respuesta a muchas cuestiones.

Teléfono de atención al cliente **900 800 880**
¡Somos todo oídos!

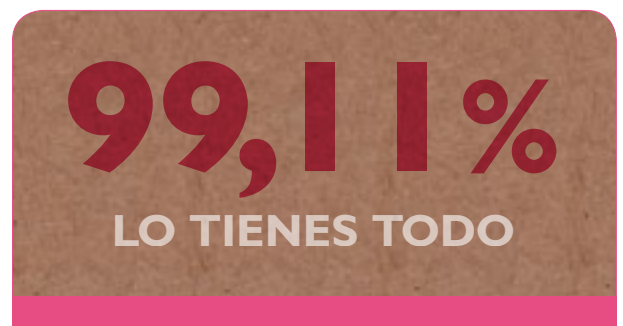

Disponibilidad inmediata

Contamos con una disponibilidad de producto del 99,11%. Lo tienes todo. Y si no localizas algún producto en nuestro catálogo, no te preocupes, puedes solicitar nuestro Servicio de pedidos especiales, donde haremos todo lo posible por encontrar el producto que necesitas (este servicio especial no admite devoluciones).

Portafresas, piedras y limpiafresas



PORTAFRESAS PLÁSTICO ESTERILIZABLE

Marca: Mestra
Características: Para fresas de turbina

Ref. HI6181 Para fresas PM **7,58 €**
Ref. HI00415 Para fresas de turbina **6,76 €**

Portafresas, piedras y limpiafresas



FRESEROS MAGNÉTICOS PARA DISCOS

Marca: Renfert
Características: Juego de 3 piezas en los colores violeta, rosa y verde. Capacidad hasta 25 discos abrasivos diferentes.

Ref. HI6183 **46,10 €**

Portafresas, piedras y limpiafresas

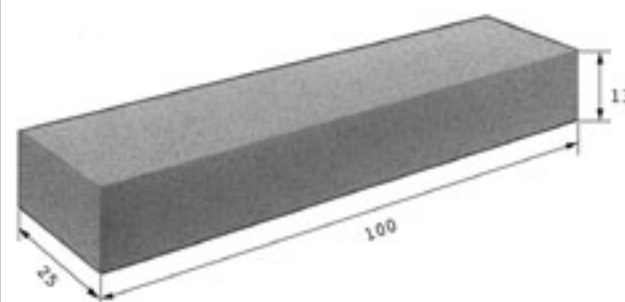

PIEDRAS DE LIMPIEZA KOMET

Marca: Komet
Características: Caja de 1 u. Piedra de limpieza para instrumentos de diamante.

Ref. HI6191 **9,78 €**

Portafresas, piedras y limpiafresas

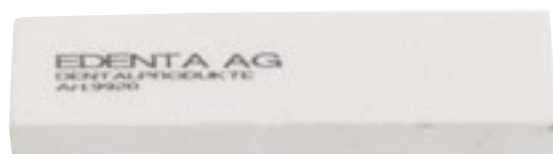

PIEDRA BLANCA LIMPIA FRESAS

Marca: Edenta

Ref. HI6187 **9,81 €**

Portafresas, piedras y limpiafresas



LÁPIZ LIMPIAFRESAS

Marca: Becht
Características: Caja de 1 u.

Ref. 2032 **10,29 €**

Portafresas, piedras y limpiafresas



LÁPIZ LIMPIAFRESAS

Marca: Sagima

Ref. 0953 **12,99 €**

BROCHAS LIMPIAFRESAS

Marca: Sagima
Características: 5 unidades.

Ref. 2153 **10,29 €**



Tú sabes que tu ahorro
nos importa.

*En cada compra recibes detallado junto a tu
factura un detalle del ahorro que has tenido.*



proclínic
Siempre tú



900 800 880

Esperamos verte pronto en
www.proclinic.es

Consumibles varios

Papel de articular

Spray

Registro de articulación

Pinzas

Varios-cubetas

Consumibles varios

*Proclinic baja todos los precios
de los productos de marca propia,
mientras casi todas las grandes marcas siguen subiéndolos.*

**Bajamos los precios, no la calidad.
¡Qué te parece?
¡Ahora no tienes excusa! ¡A disfrutarlo!**

HIGIENIZADOR ABRILLANTADOR

Spray de refinamiento de prótesis con sabor a menta. Indicado para la eliminación de restos del pulido y el contenido de monómero restante de las superficies. Se aplica al terminar la prótesis sobre la resina revalorizando así la presentación del trabajo protésico. Debido a su sabor a menta evita el mal sabor a la hora de colocarla en la boca del paciente.

Producto

Spray 100 ml.

Ref.

H20820



Papel de articular

PRODUCTOS TUS PRODUCTOS TUS PR

Hemos bajado el precio



PAPEL ARTICULAR AZUL
 Marca: Proclinic
 Características: Espesor 0,2 mm. Caja con 300 hojas.
 Ref. 0195 **13,95 €**

Papel de articular



BK 01 AZUL
 Marca: Bausch
 Características: 200 micras de espesor (0,2 mm). Coloración progresiva. Control de la distribución de las fuerzas masticatorias. Caja con 300 hojas.
 Ref. 2001 **16,49 €**

Papel de articular



BK 1001 AZUL
 Marca: Bausch
 Características: 200 micras de espesor (0,2 mm). Coloración progresiva. Control de la distribución de las fuerzas masticatorias. Caja con 300 hojas.
 Ref. 2013 **15,30 €**

Papel de articular



BK 02 ROJO
 Marca: Bausch
 Características: 200 micras de espesor (0,2 mm). Coloración progresiva. Control de la distribución de las fuerzas masticatorias. Caja con 300 hojas.
 Ref. 2002 **16,49 €**

Papel de articular



BK 09 AZUL FINO
 Marca: Bausch
 Características: Papel de articular ultradelgado de 40 micras. Muy resistente al rompimiento y recubierto por los dos lados. Marcación muy precisa por su bajo grosor. Así se evitan contactos erróneos o borrosos. Librito con 200 hojas.
 Ref. 2005 BK 09 Azul **13,29 €**
 Ref. 2006 BK 10 Rojo **13,29 €**

Papel de articular



BK 09 AZUL FINO
 Marca: Bausch
 Características: Papel de articular ultradelgado de 100 micras. Muy resistente al rompimiento y recubierto por los dos lados. Marcación muy precisa por su bajo grosor. Así se evitan contactos erróneos o borrosos. Caja de 300 hojas.
 Ref. 96526 Papel BK 51 Azul. 100 µ. **17,75 €**

Este papel nuevo, flexible y reforzado con fibras, con una reserva de color de gran volumen, se adapta perfectamente a la superficie oclusal. Con su coloración progresiva señala con precisión los puntos oclusales de contacto o los contactos en oclusión céntrica. El papel nuevo, con un espesor de 100µ, está impregnado de ceras hidrófilas y de aceites farmacéuticos. Gracias a la exclusiva combinación con el agente aglomerante Transculase se pueden controlar incluso los contactos oclusales en superficies de difícil control como metales pulidos y cerámicas. Sus propiedades hidrofílicas lo hacen el medio de registro ideal para superficies oclusales húmedas.



Papel de articular

ARTI-FOL METALLIC NEGRO/ROJO. 22MM/12 MICRAS

Marca: Bausch
Características: Utiliza una singular lámina metálica Shimstock de 12 micras recubierta por ambas caras con pigmentos en polvo ultrafinos que permite marcar claramente todos los puntos de contacto oclusales. Marca con total precisión las superficies oclusales húmedas.

Ref. H99020 BK 28 20 cm. Con dispensador **14,95 €**

Este material admite un rectificado eficiente incluso en guías de relajación y oclusión (bruxismo). La céntrica y la excéntrica se marcan con toda claridad en la férula y se pueden representar consecutivamente en una misma lámina con dos colores diferentes.



Papel de articular

ARTI-FOL METALLIC 12 MICRAS. EN DISPENSADOR.

Marca: Bausch
Características: La combinación de un recubrimiento de color novedoso y una lámina metalizada ofrece ventajas significativas en una buena transmisión de color especialmente sobre cerámica y superficies metálicas altamente pulidas visualizando claramente los puntos de contacto.

Ref. H99022 BK 31 Rojo.22mm.20m. **12,25 €**
Ref. H102642 BK 32 Verde.22mm.20m. **12,25 €**
Ref. H99024 BK 33 Azul.22mm.20m. **12,25 €**
Ref. H99037 BK 39 Sin Color.16mm.20m. **11,00 €**



Papel de articular

ARTI-FOL ULTRAFALSO 8 MICRAS. 22 mm. 20 m.

Marca: Bausch
Características: Arti-Fol es especialmente apropiado para la visualización de la oclusión estática y dinámica en varios colores. En el primer paso se controlan los contactos céntricos (oclusión estática), en el segundo paso los contactos excéntricos (oclusión dinámica) alternando los colores.

Ref. H99026 BK 21 Rojo.Con dispensador. Una cara. **12,00 €**
Ref. H99027 BK 1021 Rojo.Caja reposición. Una cara. **8,10 €**
Ref. H99313 BK 22 Verde.Con dispensador. Una cara. **12,00 €**
Ref. H99028 BK 23 Azul.Con dispensador. Una cara. **12,00 €**
Ref. H99030 BK 1023 Azul.Caja reposición. Una cara. **8,10 €**
Ref. H99296 BK 24 Negro.Con dispensador. Dos caras. **14,95 €**
Ref. H99032 BK 25 Rojo.Con dispensador. Dos caras. **14,95 €**
Ref. H99034 BK 27 Azul.Con dispensador. Dos caras. **14,95 €**

Spray de articulación



ARTI-SPRAY

Marca: Bausch
Características: Arti-spray es un indicador de color universal para uso en el control de contactos oclusales y en el ajuste preciso de coronas y puentes.

Ref. H99042 BK 285.Blanco.75 ml. **15,95 €**
Ref. H99044 BK 286.Rojo.75 ml. **15,95 €**
Ref. H99046 BK 287.Azul.75 ml. **15,95 €**
Ref. H99048 BK 288.Verde.75 ml. **15,95 €**



Papel de articular

ARTI-FOL SPOT

Marca: Bausch
Características: Líquido indicador de contactos para el ajuste preciso de coronas, inlays, onlays, prótesis removibles, coronas telescópicas, retenciones así como superficies de fricción de ajustes de precisión. Se retira fácilmente después del uso.

Ref. 96539 BK 86 Arti-Spot. Rojo. 15 ml. **20,59 €**
Ref. 96540 BK 86 Arti-Spot. Azul. 15 ml. **20,59 €**

Aplicación: Se coloca con pincel sobre la superficie a controlar. En cuestión de segundos se evapora el solvente dejando una fina película de 3 micras de grosor. Cualquier contacto raja la película exactamente en el lugar del mismo. El material de base trasluce claramente en ese sitio permitiendo reconocer el punto de interferencia al instante.



Papel de articular

BLUE MARKER

Marca: Bausch
Características: Líquido para reconocer y eliminar en modo controlado los contactos prematuros y fricciones al ajustar coronas, inlays, piezas de conexión. Se aplica con una capa muy fina. Seca rápidamente. Se puede aplicar sobre metal, cerámica, yeso y resina. 100% soluble en agua.
Lavar antes de la cocción de cerámica o de revestir.

Ref. H101906 Color azul 20 ml. **15,86 €**

Papel de articular



FLEXIMETER STRIPS

Marca: Bausch

- Ref. 96541 BK 253. 5 piezas x 3 tamaños. **20,60 €**
- Ref. 93486 BK 252. Azules. 2 mm. **20,60 €**
- Ref. 93484 BK 250. Rosas. 1 mm. **20,60 €**
- Ref. 93485 BK 251. Verdes. 1,5 mm. **20,60 €**

Las Fleximeter-Strips son calibres flexibles de tres espesores diferentes para medir la altura de la preparación mientras se liman los dientes para la reconstrucción de coronas, puentes o coronas dobles. Se pueden emplear las Fleximeter-Strips también con espesores de 1,0 mm, 1,5 mm y 2,0 mm para aumentar de manera precisa el tamaño vertical (altura oclusal). El material es una silicona especial, que se puede esterilizar hasta 200°C. En las tiras Fleximeter Strips también se puede aplicar una capa de color con Arti-Spot; de esta manera, durante la fase de prueba de la altura del preparado se obtiene un indicador práctico capaz de individualizar una altura insuficiente del preparado gracias a la coloración.

Indicadores Puntos de Contacto



BLUE'SPOT

Marca: Dentaco
Características: Frasco cuentagotas 10 ml. Color Azul.

Ref. 5455 30,59 €

Spot es el indicador instantáneo de puntos de contacto. Este líquido azul seca rápidamente y está indicado en todos los campos de aplicación donde el papel de articular no sirve y los sprays son imprecisos. Con Spot se identifican con precisión:

- Defectos de contacto en la superficie interna de coronas, puentes, inlays, onlays
- Discrepancias marginales
- Contactos marginales
- Defectos de contacto en prótesis coladas, pudiendo ajustar finalmente el contacto localizado.

Presentación en frasco cuentagotas para la aplicación con cepillos desechables.

Indicadores Puntos de Contacto



GRAFITO COLOIDAL 20ML

Marca: Al dente
Características: Con una capa fina sobre el macho ó la hembra de un atache se puede reconocer exactamente irregularidades de ajuste y de esta forma se facilita la adaptación.

Ref. H00969 20 ml. 15,10 €

Spray de articulación



OCCLUSAL SPRAY VERDE

Marca: Yeti
Características: 75 ml.

Ref. HI01907 11,54 €

Spray de articulación



SPRAY DE OCLUSIÓN OCCLUTEC

Marca: Renfert
Características: Spray de 75 ml.

Ref. H99041 Verde 10,70 €
Ref. H99045 Rojo 10,70 €

Spray de oclusión para un marcado especialmente claro y detallado de las zonas irregulares en lo ámbitos del colado sobre modelo, coronas y puentes a través de cánulas para el rociado focalizado y de superficies respectivamente. El chorro de rociado de Occlutec es tan fino, homogéneo y espeso, que el técnico de laboratorio obtiene una nueva experiencia de control total sobre el espesor de las capas. Esto ha sido posible gracias al desarrollo de la técnica del rociado en seco, que evita la formación de charcos y oscilaciones a consecuencia del nivel de llenado. La relación precio/servicio, ya de por sí ventajosa, mejora de nuevo gracias a la gran capacidad de cubrición de los pigmentos cromáticos y mediante la película fina y homogénea, pues la mayoría de aplicaciones basta un solo rociado.

Spray de articulación



SPRAY DE OCLUSIÓN VERDE

Marca: Al dente
Características: De fácil aplicación con boquilla para una flujo fino de spray. Se elimina fácilmente con agua. Spray de 75 ml.

Ref. H00968 **13,95 €**

Papel de articular

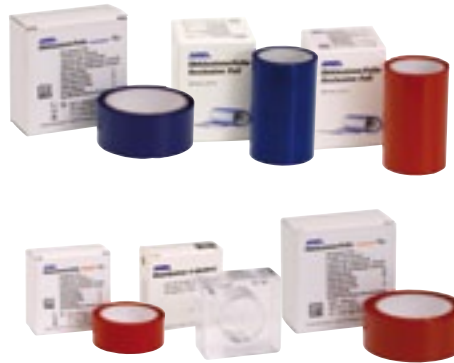

FOLIO DE ARTICULAR

Marca: Hanel-Roeko
Características: 12 MC. 25 m.

Ref. H99007	22 mm. Azul. 1 lado.	12,69 €
Ref. H99009	22 mm. Rojo. 1 lado.	12,69 €
Ref. H99011	80 mm. Azul. 1 lado.	32,92 €
Ref. H99013	80 mm. Rojo. 1 lado.	32,92 €
Ref. H99015	22 mm. Rojo. 2 lados.	14,31 €

DISPENSADOR PAPEL ARTICULAR

Características: 22 mm
Ref. H99017 **6,05 €**

Papel de articular



RADAR CURVADO BLUE/RED

Marca: Nordin
Características: Caja 12 Blocks x 12 Hojas. Espesor: 65 µ.

Ref. 4315 **9,29 €**

Registros de Articulación



CONTACT-SPRAY

Marca: Protechno
Características: Bote de 75 ml.

Ref. H00521 **14,50 €**

Spray Verde de oclusión para la visualización de los puntos de contacto.

Pinzas

PINZA PAPEL ARTICULAR
Marca: Proclinic
Ref. 8003 **11,55 €**

Pinzas

PINZA PAPEL ARTICULAR
Marca: Martin
Ref. 0705 **25,49 €**



Varios-cubetas

SPRAY ADHESIVO PARA CUBETAS

Marca: Pegasus
Características: 200 ml.

Ref. 0127

17,29 €

Consumibles varios



PEGAMENTO UNIVERSAL INSTANTÁNEO

Marca: Renfert

Ref. H99023 6 X 10 g.

29,20 €

Aplicación para escayola, metal, materiales sintéticos y cerámica. Consistencia muy fluida y corto tiempo de secado. Conservado en frío (6°C) mantiene su estabilidad durante un año.

Consumibles varios



PEGAMENTO POTENTE

Marca: Renfert

Ref. H99029 6 X 10 g.

29,20 €

Alta resistencia a la tracción, vibraciones y golpes, dosificador para aplicación óptima.

Consumibles varios



PEGAMENTE INODORO

Marca: Renfert

Ref. H99035 6 X 10 g.

40,10 €

No produce olores ni vapores durante su aplicación, tiempo de secado ligeramente retardado, óptimamente apropiado para el sellado. Consistencia muy fluida. Dosificación exacta mediante aplicador.

Consumibles varios



PEGAMENTO DE CONSISTENCIA ESPESA CONCRET

Marca: Renfert

Ref. H99039 2 X 10 g.

15,20 €

Especial para el cerrado de juntas de pegado grandes en escayola, metales, materiales sintéticos y cerámica. Relleno óptimo en el caso de pérdida de fragmentos. Tiempo de secado retardado para una cómoda alineación de las piezas a pegar; resistencia a la tracción, golpes y vibraciones.

Consumibles varios



PEGAMENTO DE CONSISTENCIA FLUIDA LIQUICOL

Marca: Renfert

Ref. H99043 2 X 20 g.

26,10 €

Para sellado de modelos de escayola, endurecimiento de superficies de muñones y crestas alveolares o antagonistas, protección de modelos contra absorción de agua. Formación mínima de capas.

Desinfección



Hemos bajado el precio

HIGIENIZADOR ABRILLANTADOR

Marca: Proclinic

Características: Spray de refinamiento de prótesis con sabor a menta. Indicado para la eliminación de restos del pulido y el contenido de monómero restante de las superficies. Se aplica al terminar la prótesis sobre la resina revalorizando así la presentación del trabajo protésico. Debido a su sabor a menta evita el mal sabor a la hora de colocarla en la boca del paciente.

Ref. H20820 Spray 100ml. **13,70 €**

Consumibles varios



DISOLVENTE UNIVERSAL ORANGE

Marca: Pegasus

Características: Spray de 210 ml.

Ref. 2248 **10,99 €**

Spray de 210 ml. Disuelve el alginato y materiales de impresión secos de las cubetas, instrumentos, manos

Consumibles varios



PINCEL PARA BARNIZ

Marca: Leone

Características: Envase 1 unidad

Ref. H99053 **4,40 €**

Consumibles varios



PINCELES PARA ADHESIVOS

Características: Bolsa de 100 unidades

Ref. 2145 **10,79 €**

Consumibles varios



MANGO PARA PINCELES DE ADHESIVO

Características: 1 unidad

Ref. 2146 **2,10 €**

Consumibles varios



MICROTIP KIT

Marca: Microbrush

Características: 500 Microbrush + 4 Mangos.

Ref. 6942 **40,19 €**

Consumibles varios



MICROTIP-REGULAR PINCEL

Marca: Microbrush
Características: 125 Pinceles.

Ref. 6944 **10,49 €**

Consumibles varios



MICROTIP-MICROBRUSH

Marca: Microbrush
Características: 125 Aplicadores.

Ref. 6943 **12,39 €**

Consumibles varios

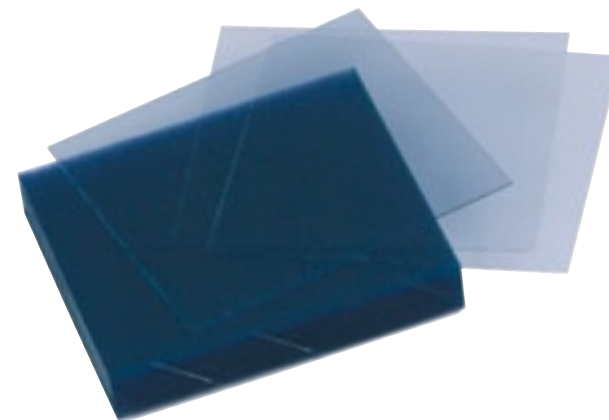

BLOCK DE MEZCLA FIX-I-PAD

Características: 7 x 8 cm. 100 hojas de PVC.

Ref. 6967 **6,20 €**

Consumibles varios



STIK'N' PLACE

Marca: S.D.I.
Características: 50 unidades en dispensador.
Palillos con adhesivo especial en la punta para colocar inlays, onlays o tomar pequeños objetos

Ref. 6339 **21,00 €**

Con Stik'n'Place se eliminan los problemas de manejo de pequeños elementos como pueden ser los inlays, onlays, coronas o cualquier instrumento de recuadras dimensiones y que hay que colocar con precisión. Stik'n'Place son palillos de plástico con una punta de adhesivo especial que adhiere la pieza con seguridad para su colocación y que no deja residuos.

Consumibles varios



INSTRUMENTOS DE MODELAR COMPOSITE

Características: 5 u. Con diferentes acabados en forma de espátulas y bolas. Esterilizables en autoclave. Color blanco.

Ref. 6860 **4,69 €**

5 instrumentos con diferentes acabados en forma de espátulas y bolas. Esterilizables en autoclave, color blanco.

Consumibles varios



TUBE WRINGER

Características: Aprietatubos para aprovechar la totalidad del producto.

Ref. 2147 **20,89 €**



Tú sabes que tenemos de todo.
99,11% de disponibilidad de producto.



proclinic
Sencillamente tú



900 800 880

Esperamos verte pronto en
www.proclinic.es

Instrumental, bandejas y cajas

Estuches de instrumental

Espátulas y cuchillos para yeso y alginato, tazas

Cubetas y muflas de duplicado

Zocaladores

Articuladores, charnelas

Muflas y bridas, sopladores

Bisturries, tijeras para coronas

Sierras y arcos, otros materiales de corte, tenazas para muflas, escayola y cilindros

Tenazas, pinzas para soldar, pinzas para laboratorio

Pinzas para cerámica, alicates

Alicates

Instrumental de medición

Instrumental para modelado de cera

Espátula para modelado cerámico, pinceles

Mecheros y sopletes

Lupas de aumento

Accesorios para instrumental, cuidado instrumental

Bandejas y cajas de transporte

*Proclínic baja todos los precios
de los productos de marca propia,
mientras casi todas las grandes marcas siguen subiéndolos.*

**Bajamos los precios, no la calidad.
¿Qué te parece?
¡Ahora no tienes excusa! ¡A disfrutarlo!**



61,74 €

ARTICULADOR ASA

Incluye 4 platinas de montaje, 2 tornillos para platina y 1 plano oclusal.

Producto

Ref.

Articulador ASA **H1112**

Estuches de instrumental



- Contenido:
- Instrumento ERGO Wax, nº 1 (1034-2001)
 - Instrumento ERGO Wax, nº 3 (nº 1034-2003)
 - Instrumento ERGO Wax, nº 4 (nº 1034-2004)
 - Pinzas inoxidable, 15,5 cm (nº 3233-0000)
 - Pincel combinado para cera (nº 1705-0000)
 - Instrumento universal con hojas (nº 1030-1000)
 - Cuchillo para escayola, 13 cm (nº 1145-0070)
 - Cuchillo para cera, grande (nº 1132-0000)
 - Cuchillo para cera, pequeño (nº 1130-0000)
 - Alicates de curvar según Aderer, delgados (nº 1026-0100)
 - Alicates de puntas, estriados (nº 1221-0200)
 - Tijeras para láminas (nº 2291-0000)
 - Pinzas para soldar, 16 cm (2823-0000)
 - Compás de calibre estándar (nº 1119-0000)

JUEGO PARA ESTUDIANTES INSTRUMENTOS ESTÁNDAR

Marca: Renfert
 Características: Este juego estándar contiene todos los componentes necesarios para el profesional principiante en prótesis dental.

Ref. H40629 **222,00 €**

Estuches de instrumental

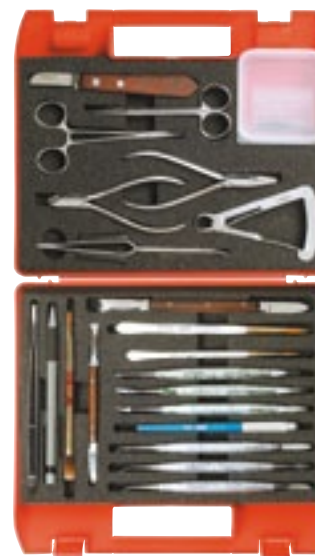

- Contenido:
- Pinzas inoxidable, 15,5 cm.(nº 3233-0000)
 - Lápiz Sakura,
 - Pincel combinado para cera (nº 1705-0000)
 - Cuchillo para cera, pequeño (nº 1130-0000)
 - Instrumento ERGO Wax nº1 (nº 1034-2001)
 - Instrumento ERGO Wax nº3 (nº 1034-2003)
 - Instrumento ERGO Wax nº4 (nº 1034-2004)
 - Instrumento universal con hojas (nº 1030-1000)
 - Juego de instrumentos de modelado ERGO Acryl, 3 piezas (nº 1052-1000)
 - Pincel Takanishi tamaño nº4 (nº 1714-0004)
 - Pincel Takanishi tamaño nº6 (nº 1714-0006)
 - Cuchillo para cera, grande (nº 1132-0000)
 - Pinzas para soldar, 16 cm. (nº 2823-0000)
 - Alicates de curvar según Aderer, delgados (nº 1026-0100)
 - Pinceta acodada, 13 cm. (nº 1117-0000)
 - Cuchillo para escayola, 13 cm. (nº 1145-0070)
 - Compás de calibre estándar (nº 1119-0000)
 - Alicates de puntas estriados (nº 1221-0200)
 - Tijeras para láminas (nº 2291-0000).

JUEGO UNIVERSAL PARA LA PRÓTESIS DENTAL. INSTRUMENTOS DELUXE

Marca: Renfert
 Características: Equipamiento básico de alta calidad para cada prótesis dental, constando de instrumentos, pinceles, alicates y pinzas para todos los sectores de la prótesis dental.

Ref. H40625 **320,00 €**

Cuchillos para yeso



CUCHILLO PEQUEÑO MESTRA

Marca: Mestra
 Características: Cuchillos para yeso.

Ref. H100431 **5,80 €**

Cuchillos para yeso



CUCHILLO DE YESO

Marca: Mestra
 Características: Cuchillo yeso con abre mufas. Medida 175mm. Hoja 65mm.

Ref. 4205 **7,45 €**

Cuchillos para yeso



CUCHILLO PARA YESO

Marca: Asa Dental

Ref. H11200 Gritman. 17 cm. **6,43 €**
 Ref. H11202 16 cm. **6,00 €**

Espátulas para yeso y alginato

Hemos bajado el precio



PROCLINIC MANGO PLÁSTICO TIPO ASH

Marca: Proclinic
Características: Hoja curvada.

Ref. 8059 **9,20 €**

Espátulas para yeso y alginato



ESPÁTULA PARA ALGINATO

Marca: Mestra
Características: Mango de plástico.
Medida total 210 mm.
Medida de la hoja 110 mm.

Ref. HI00395 **9,77 €**

Espátulas para yeso y alginato



MANGO PLÁSTICO

Marca: Mestra
Características: Hoja curvada.

Ref. 4203 **9,77 €**

Espátulas para yeso y alginato



MANGO PLÁSTICO

Marca: ASH
Características: Hoja curvada.

Ref. 2724 **30,45 €**

Espátulas para yeso y alginato



ESPÁTULA DE YESO MANGO MADERA

Marca: Mestra
Características: Mango de madera.
Medida total 210 mm.
Medida de la hoja 103 mm.

Ref. 4204 **6,96 €**

Espátulas para yeso y alginato



ESPÁTULA FLEXIBLE

Marca: Mestra

Ref. HI 1003 **6,96 €**

Cuchillos y espátulas para alginato / yeso



HI 1007



HI 1009



HI 1011



HI 100388

ESPÁTULAS DE CEMENTO

Marca: Mestra
Características: 1 u.

Ref. HI 1007	Nº 0	6,76 €
Ref. HI 1009	Nº 1	6,76 €
Ref. HI 1011	Nº 2	6,76 €
Ref. HI 100388	Nº 3	6,76 €

Tazas para escayola y alginato



Hemos bajado el precio



TAZAS PARA ALGINATO/YESO

Marca: Proclinic
Características: Ø 12 cm.

Ref. 0111

6,19 €

Tazas para escayola y alginato



TAZA BLANCA

Marca: Mestra
Características: Para alginato. Ø 10 cm.
400 cm³ de capacidad.

Ref. 4208

6,41 €

Tazas para escayola y alginato



HI 1031



HI 1033



HI 1035



HI 1037

TAZA PARA ESCAYOLA

Marca: Mestra

Ref. HI 1031	Pequeña. 175 cm ³ de capacidad.	5,54 €
Ref. HI 1033	Mediana. 400 cm ³ de capacidad.	7,36 €
Ref. HI 1035	Grande. 650 cm ³ de capacidad.	8,76 €
Ref. HI 1037	Extra-Grande. 1.750 cm ³ de capacidad.	17,97 €

Tazas para escayola y alginato



TAZA VERDE

Características: Para alginato y yeso.

Ref. 2096	Nº 2. Ø 12 cm.	3,99 €
Ref. 2095	Nº 3. Ø 14 cm.	4,89 €

Tazas de escayola



HI 1039



HI 1041

HI 1043



HI 1045



TAZA DE SILICONA

Marca: Dental Market

Ref. HI 1039	100 mm. Ø	3,00 €
Ref. HI 1041	120 mm. Ø	4,00 €
Ref. HI 1043	140 mm. Ø	4,50 €
Ref. HI 1045	160 mm. Ø	5,00 €

Cuchillos y espátulas para alginato / yeso, tazas para escayola y alginato

Tazas de escayola

HI 1047



HI 1049



TAZA DE PLÁSTICO

Marca: Dental Market

Ref. HI 1047 100 mm. Ø **1,70 €**
Ref. HI 1049 120 mm. Ø **2,25 €**



Cubetas y muflas de duplicado

CUBETAS DE PLÁSTICO MIRATRAY "UN USO"

Marca: H & W.
Características: Caja de 50 u. surtidas. Perforadas. Esterilizables. Termomoldeables. Mango angulado.

Ref. 0816 **23,63 €**

Cubetas para impresión plásticas durables de poliestireno. Plástico rígido, no se astilla ni se rompe. Retenciones especiales en forma de canasta para aumentar la retención del material de impresión. Mango angulado reforzado para facilitar su posicionamiento. Moldeable en agua caliente o sobre llama. Bordes suaves para mejor confort.



Cubetas y muflas de duplicado

Hemos bajado el precio

ESTUCHE 10U. LISAS CON REBORDE
 Marca: Proclínic
 Características: Acero Inoxidable. Sin perforar.
 Ref. 7901 **112,00 €**

ESTUCHE 10U. PERFORADAS REBORDE
 Características: Acero Inoxidable. Perforadas.
 Ref. 7980 **117,00 €**

REPOSICIÓN CUBETA PROCLINIC
 Características: 1 unidad. Tamaño I a 5.
 LISA **12,15 €**
 PERFORADA **12,80 €**

Superiores	U1	U2	U3	U4	U5	Inferiores	L1	L2	L3	L4	L5
Lisas.	Ref. 7902	7904	7906	7908	7910	Ref. 7903	7905	7907	7909	7911	
Perforadas.	Ref. 7981	7983	7985	7987	7989	Ref. 7982	7984	7986	7988	7990	

Cubetas y muflas de duplicado



CUBETAS COE

Marca: Coe
 Características: Cubetas desechables con el diseño anatómico específico. Mejor contacto entre cúspides y cubeta. Color verde. 12 u.

Superiores
 Ref. 4625 G ID **20,00 €**
 Ref. 4626 M 4D **20,00 €**
 Ref. 4627 P 7D **20,00 €**
 Inferiores
 Ref. 4628 G 20 D **20,00 €**
 Ref. 4629 M 21 D **20,00 €**
 Ref. 4630 P 22 D **20,00 €**
 Ref. 4631 PARCIAL DERECHA - 31 D **18,61 €**
 Ref. 4632 PARCIAL IZQUIERDA - 30 D **18,61 €**
 Ref. 4633 ANTERIOR - 32 D **18,61 €**

Cubetas y muflas de duplicado



ESTUCHE 10U. LISAS CON REBORDE

Marca: Asa
 Características: Acero Inoxidable. Sin perforar.

Ref. 4901 **119,00 €**

REPOSICIÓN CUBETA ASA

Características: 1 unidad.
 Superiores
 Ref. 4906 U3 **13,10 €**
 Ref. 4908 U4 **13,10 €**
 Ref. 4910 U5 **13,10 €**
 Inferiores
 Ref. 4907 L3 **13,10 €**
 Ref. 4909 L4 **13,10 €**
 Ref. 4911 L5 **13,10 €**

Cubetas y muflas de duplicado



CUBETA DE NÍQUEL

Marca: Coe
Características: 1 unidad. Con reborde. Perforada.

Superiores

Ref. 4350	7	24,00 €
Ref. 4351	9	24,00 €
Ref. 4352	14	24,00 €

Inferiores

Ref. 4353	22	24,00 €
Ref. 4354	24	24,00 €
Ref. 4355	28	24,00 €



Cubetas y muflas de duplicado

Hemos bajado el precio

PROCLINIC METÁLICAS

Marca: Proclinc
Características: Estuche de 8 unidades. Metálicas con reborde.

Ref. 7950 122,00 €

REPOSICIÓN CUBETA PROCLINIC

Características: 1 unidad.

Superiores

Ref. 7951	U6	16,45 €
Ref. 7953	U7	16,45 €
Ref. 7955	U8	16,45 €
Ref. 7957	U9	16,45 €

Inferiores

Ref. 7952	L6	16,45 €
Ref. 7954	L7	16,45 €
Ref. 7956	L8	16,45 €
Ref. 7958	L9	16,45 €

Cubetas y muflas de duplicado



MUFLA PARA DUPLICAR CON ALGINATO

Marca: Mestra
Características: Alto 55 mm
Ancho 103 mm
Fondo 105 mm

Ref. H10012 56,54 €

Cubetas y muflas de duplicado



MUFLA DUPLICAR PARA SILICONAS

Marca: Mestra
Características: Dimensiones interiores: 85 x 64 x 40 mm

Ref. H11061 17,55 €

La utilización cada día más importante de silicona para la duplicación de modelos en la técnica de la prótesis para esqueléticos, nos ha llevado a estudiar y realizar una mufla que minimice la cantidad de material empleado sin alterar la calidad del trabajo. La mufla Mestra está totalmente fabricada en policarbonato, un material muy resistente y duradero. Una solución sobria, económica y limpia para trabajos de gran precisión.

Cubetas y muflas de duplicado



MUFLA PARA DUPLICAR DE PLÁSTICO

Marca: Mestra
Características: Dimensiones interiores: 100 x 85 x 55 mm.

Ref. H11063 Dimensiones interiores: 100 x 85 x 55 mm. Tapa lisa de plástico. **23,28 €**

Ref. H11065 Dimensiones interiores: 100 x 85 x 55 mm. Con tapa lisa de goma. **25,02 €**

Cubetas y muflas de duplicado



MUFLA PARA DUPLICAR PEQUEÑA

Marca: Mestra
Características: Fabricada en aluminio. Con tapa de goma para mejorar su cierre y altillo incorporado. Dimensiones interiores: 100 x 80 x 55 mm.

Ref. HI 1069

28,10 €

Cubetas y muflas de duplicado



MUFLA PARA DUPLICAR GRANDE

Marca: Mestra
Características: Fabricada en aluminio, con tapa lisa de goma. Dimensiones interiores: 110 x 83 x 53 mm.

Ref. HI 1071

29,12 €

Cubetas y muflas de duplicado



MUFLA PARA DUPLICAR PEQUEÑA

Marca: Mestra
Características: Fabricada en aluminio. Su cuerpo es igual a la Ref. HI 1069 siendo su tapa lisa de goma. Dimensiones interiores: 100 x 80 x 55 mm.

Ref. HI 1073

28,10 €

Zocaladores

Hemos bajado el precio

ZOCALADORES DE GOMA

Marca: Proclinic
Características: 1 unidad

Ref. L0221 Superior 6,75 €
Ref. L0222 Inferior 6,75 €

Zocaladores



FORMADOR DE ZOCALOS DE MODELOS CON SPLICATS

Marca: Mestra
Características: 1 unidad

Ref. HI 1081 Superior 6,41 €
Ref. HI 1083 Inferior 6,41 €

Llevan en su interior unas pirámides partidas para que den forma y marque el modelo y sirvan de guías cuando se reemplace.

Zocaladores

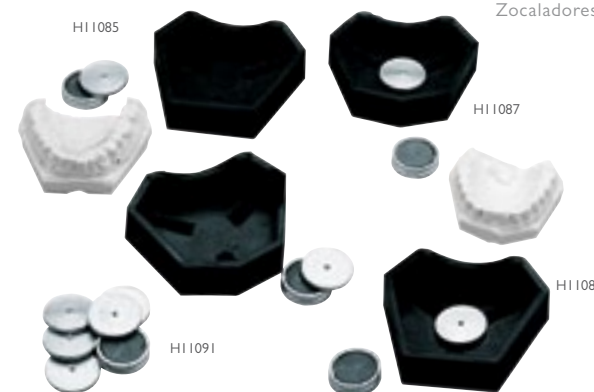

FORMADOR DE ZOCALOS DE MODELOS CON IMAN Y SPLICATS

Marca: Mestra
Características: 1 unidad.

Ref. HI 1085 Superior - Pequeño 11,14 €
Ref. HI 1087 Inferior - Pequeño 11,14 €
Ref. HI 1089 Superior - Grande 11,73 €
Ref. HI 1091 Inferior - Grande 11,73 €

Los nuevos zocaladores con imán son prácticos en su utilización facilitando la remodelación y reposición de los modelos en el encerado. Su acoplamiento en el montaje y desmontaje de los modelos en el articulador es fiable gracias a las Splicats y los imanes tanto en los modelos superiores como inferiores. Fabricado en caucho, modelo pequeño y grande.



Zocaladores

CAJA CON IMAN PARA ZOCALADORES

Características: Envase de 10 unidades

Ref. HI02658

28,95 €

- 1º Elegir el zócalo que más nos convenga, por tamaño.
- 2º Vacíe la impresión como acostumbra.
- 3º Retirar el modelo del zócalo, una vez fragüe la escayola.
- 4º Verter un poco de cianoacrilato sobre el sombrero de la rótula (por su parte plana) y adherirlo en la ranura del modelo superior, presionando durante algunos segundos. Hacer lo mismo con el modelo inferior.
- 5º Con los modelos de escayola posicionados uno sobre el otro, y las piezas ahorquilladas montadas, verter un poco de cianoacrilato en las bóvedas de los sombreros. Posteriormente introducir las esferas de las piezas ahorquilladas. (Esperar algún minuto para que el cianoacrilato fragüe).



Articuladores, charnelas

ARTICULADOR DE PLÁSTICO DESECHABLE

Marca: Mestra
 Características: 4 zócalos para completas, 2 zócalos para parciales
 1 bote de 20 grs. de cianoacrilato, 50 articuladores

Ref. HI1105

94,29 €

REPOSICIÓN ARTICULADORES

Características: 100 unidades

Ref. HI1107

76,28 €

- 1º Elegir el zócalo que más nos convenga, por tamaño.
- 2º Vacíe la impresión como acostumbra.
- 3º Retirar el modelo del zócalo, una vez fragüe la escayola.
- 4º Verter un poco de cianoacrilato sobre el sombrero de la rótula (por su parte plana) y adherirlo en la ranura del modelo superior, presionando durante algunos segundos. Hacer lo mismo con el modelo inferior.
- 5º Con los modelos de escayola posicionados uno sobre el otro, y las piezas ahorquilladas montadas, verter un poco de cianoacrilato en las bóvedas de los sombreros. Posteriormente introducir las esferas de las piezas ahorquilladas. (Esperar algún minuto para que el cianoacrilato fragüe).

Articuladores, charnelas

Hemos bajado el precio

ARTICULADOR DE PLÁSTICO

Marca: Proclinic
 Características: 10 unidades.

Ref. L0220 21,10 €

Articuladores, charnelas

ARTICULADOR DE FIJACIÓN RÁPIDA

Marca: Mestra
 Características: Articulaciones de tipo "rótula", por lo que admiten múltiples regulaciones.

Ref. HI00424 Parciales 47,14 €
 Ref. HI00375 Completas 47,14 €

Su sencillez de manejo y la facilidad para fijar los modelos convierten a este articulador en la herramienta ideal para trabajos que se deseen articular de manera inmediata (composturas, clínica dental,...), eliminando la necesidad de emplear escayola u otros materiales para fijar el modelo a las cubetas.

Articuladores, charnelas

ARTICULADOR CHARNELA PARA COMPLETAS

Marca: Mestra
 Características: Fabricado en latón de alta calidad.

Ref. HI1111 23,01 €

Nuevo articulador de charnela con eje de ajuste en acero inoxidable y tornillo para su reajuste. Regulable por acción de un tornillo. El brazo superior se desmonta fácilmente del inferior, para facilitar el reglaje. Su gran ajuste le asegura un registro de mordida exacto cuando se reemplaza.

Articuladores, charnelas



ARTICULADOR FUNCIONAL DOS PUNTOS PARA PUNTES

Marca: Mestra
Características: Fabricado en latón y acero inoxidable.

Ref. H11109 **24,25 €**

El muelle instalado en el centro del maxilar superior permite desplazar éste y después retornar a su posición original. El maxilar superior se mantiene en posición horizontal y se regula en altura con un tornillo, pudiendo igualmente elevarse formando un ángulo de 115° para facilitar el montaje del modelo superior.

Articuladores, charnelas



ARTICULADOR FUNCIONAL DOS PUNTOS

Marca: Mestra
Características: Fabricados en latón y acero inoxidable. Con movimientos de lateralidad.

Ref. H11113 **24,25 €**

Articuladores, charnelas



ARTICULADOR FUNCIONAL TRES PUNTOS

Marca: Mestra
Características: Fabricados en latón y acero inoxidable. Con movimientos de lateralidad. Formato más alargado y con guía incisal.

Ref. H11115 **30,05 €**

Articuladores, charnelas



ARTICULADOR DE MOVIMIENTO FUNCIONAL

Marca: Mestra
Características: Fabricado en aleación ligera con un óptimo compromiso entre peso y resistencia.

Ref. H11117 **24,25 €**

Reproduce con gran fidelidad el movimiento mandibular gracias a su muelle central y la inclinación de sus apoyos.

Articuladores, charnelas



ARTICULADOR DE MOVIMIENTO FUNCIONAL CON PLETINAS DE MONTAJE

Marca: Mestra
Características: Se suministra con cuatro cubetas.

Ref. H11119 **32,77 €**

Reproduce con gran fidelidad el movimiento mandibular gracias a su muelle central y la inclinación de sus apoyos.

Articuladores, charnelas



ARTICULADOR DE CONOS

Marca: Mestra
Características: El ajuste de este articulador es por conos, uno fijo y otro desplazable, suprimiéndose de este modo los desajustes producidos por el uso.

Ref. H11121 **26,61 €**

Se desmontan fácilmente sus brazos accionando su tuerca lateral, desplazándose simultáneamente el cono, por el empuje de un resorte interior. Los materiales de aleación ligera empleados en su fabricación, lo hacen más manejable y su fuerte y robusta estructura aseguran una mayor duración.

Articuladores, charnelas

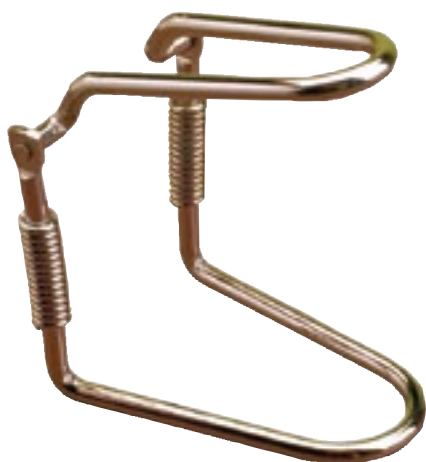

ARTICULADOR DE MUELLES

Marca: Mestra

Ref. H11129

8,49 €

Sencillo, ligero y muy cómodo de usar. La articulación por muelles permite un amplio número de grados de libertad. Está especialmente indicado para simular los movimientos condilares protusivos y retrusivos laterales. La parte de arriba es reversible, lo que permite ajustar dos alturas diferentes.

Articuladores, charnelas



OCCLUSOR DOBLE GUÍA PARA ORTOPEDIA MAXILAR

Marca: Mestra

Ref. H11131

76,31 €



ARTICULADOR PARA PROTESIS BALANCEADAS

Marca: Mestra
Características: Equipado con bases de plástico desmontables, pudiendo de este modo trabajar con varios modelos a la vez.

Ref. H11123

75,64 €

Articuladores, charnelas



ARTICULADOR BALANCEADO LIGERO

Marca: Mestra

Características: El nuevo articulador MESTRA está fabricado con materiales de aleación ligera lo que le da gran manejabilidad por su escaso peso.

Ref. H11125

54,77 €

PLETINA ARTICULADOR BALANCEADO

Características: 1 unidad.

Ref. H11124

3,61 €

El articulador MESTRA reproduce los movimientos mandibulares en base a unos registros medios obtenidos de los diagnósticos clínicos. Los muelles instalados por encima de los condílos permiten desplazar al maxilar superior retornando después a su posición original. El articulador MESTRA está equipado con bases de alu-

minio desmontables que permiten trabajar con varios modelos a la vez y facilitar su encerado. Cuando los tornillos condilares están prietos el movimiento queda fijo. La guía incisal tiene unas muescas pintadas en rojo que orientan el paralelismo siendo la central la que deja paralelo al maxilar superior con el plano oclusal.

Articuladores, charnelas



ARCO FACIAL AEB

Marca: Dentatus

Características: Arco facial modelo condilar.

Ref. H15547

463,95 €

Características:
Diseñado para obtener datos precisos y fiables del paciente.
Construido en acero templado.
Compatible con todos los modelos de articuladores Dentatus.

Incluye:
1 Horquilla de mordida AEB-G
1 Indicador orbital AEB-I8
1 Soporte para horquilla AEB-Y
2 Calibradores varillas condilares AEB-B

Articuladores, charnelas



PLATINA DE MONTAJE PARA ARTICULADOR DENTAUS

Marca: Dentatus
Características: Platina de composite reforzador para el montaje de los modelos en cualquier articulador Dentatus. Muy ligera, fácil de limpiar y muy estable.

Ref. H15548

Dos piezas

13,03 €

Articuladores, charnelas



ARTICULADOR ARL

Marca: Dentatus.
Características: Articulador semiajustable ARL con poste de centrado central.

Ref. H15545

1.279,65 €

Características:
Mecanismos condíleos ajustables individualmente.
Trayectoria condílea ajustable hasta 60°
Angulo de Bennett ajustable hasta 40°
Pin incisal regulable en altura.
Regulación calibrada para protusiva y retrusiva.
Pin extensible calibrado para el montaje del arco facial.
Sólida construcción.

Incluye:
1 Pin incisal ARH-G
1 Pin incisal ARH-22
1 Indicador Orbital ARH-K
1 Poste de centrado ARL-M
1 Pin largo de apoyo ARH-39
2 Platinas de montaje de zinc ARH-Z
2 Platinas de montaje de composite reforzado ARH-ZC

Articuladores, charnelas



ARTICULADOR ARH

Marca: Dentaus
Características: Articulador semiajustable ARH con regulación de Bennett inmediato, variable en continuo.

Ref. H15546

1.150,20 €

Características:
Mecanismos condíleos ajustables individualmente.
Trayectoria condílea ajustable hasta 60°
Angulo de Bennett ajustable hasta 40°
Pin incisal regulable en altura.
Regulación calibrada para protusiva y retrusiva.
Pin extensible calibrado para el montaje del arco facial.
Sólida construcción.

Incluye:
1 Pin incisal ARH-G
1 Pin incisal ARH-22
1 Indicador Orbital ARH-K
1 Pin largo de apoyo ARH-39
2 Platinas de montaje de zinc ARH-Z
2 Platinas de montaje de composite reforzado ARH-ZC

Articuladores, charnelas



ARTICULADOR ASA

Marca: Asa Dental
Características: Incluye 4 platinas de montaje, 2 tornillos para platina y 1 plano oclusal

Ref. H11112

61,74 €

PLETINA DE MONTAJE

Características: Metálicas autocentrables. 1 u.

Ref. H11130

3,70 €

Articulador anatómico fabricado en aluminio respetando la ley geométrica media (triángulo de Bonwill). Bloqueo en relación céntrica. Retorno automático al eje de charnela mediante muelle. Perfecta estabilidad incluso en posición abatida. Visibilidad y óptimo acceso a la superficie lingual. Platinas de montaje autocentrables e intercambiables fabricadas en aluminio.

Muflas



MUFLA TRIANGULAR

Marca: Mestra
Características: Formada por tres piezas y pivote expulsor de escayola por presión en la placa inferior. Dimensiones interiores: 94 x 82 x 57 mm. Material: Latón. La mufla más utilizada.

Ref. H11140

73,84 €

99,11%

LO TIENES TODO

Disponibilidad inmediata

Contamos con una disponibilidad de producto del 99,11%. Lo tienes todo.

Y si no localizas algún producto en nuestro catálogo, no te preocupes, puedes solicitar nuestro Servicio de pedidos especiales, donde haremos todo lo posible por encontrar el producto que necesitas (este servicio especial no admite devoluciones).

Muflas



MUFLA DE TORNILLOS

Marca: Mestra
 Características: Formada por tres piezas y sujeción de tornillos. Dimensiones interiores: 92 x 74 x 46 mm. Material: Latón.

Ref. H100385 Mediana. 92x74x46 mm **73,84 €**
 Ref. H100378 Grande. 100x85x46 mm **80,27 €**

Muflas



MUFLA DE TRES PITONES

Marca: Mestra
 Características: Formada por dos piezas. Dimensiones interiores: 94 x 94 x 52 mm. Material: Latón.

Ref. H11146 **78,66 €**

Muflas



MUFLA DE DOS PITONES Y CUÑAS

Marca: Mestra
 Características: Mufla de dos pitones y cuñas, formada por dos piezas, dos placas, con orificio expulsor y cuñas de cierre. Dimensiones interiores: 115 x 84 x 60 mm. Material: Latón.

Ref. H11148 **131,84 €**

Muflas



MUFLA PARA PUENTES

Marca: Mestra
 Características: Con ajustes exteriores para facilitar su limpieza. Dimensiones interiores: 60 x 33 x 30 mm. Material: Latón.

Ref. H11150 **38,53 €**

Muflas



MUFLA PARA MICROONDAS

Marca: Mestra
 Características: Fabricada en termoplásticos. Medidas: Alto 49mm Ancho 90 mm y Fondo 70 mm.

Ref. H11074 **83,27 €**

Muflas y bridas



MUFLA PARA INYECCIÓN DE RESINAS

Marca: Mestra
 Características: Mufla inyectora construida en latón forjado y niquelado. Brida: se puede utilizar cualquier brida MESTRA. Inyectora: construida en Acero inox. Está dotada de llave para atornillar la jeringa y el tapón de la mufla. El inyector de resina no incluido en el precio.

Ref. H11156 **170,43 €**

Muflas y bridas

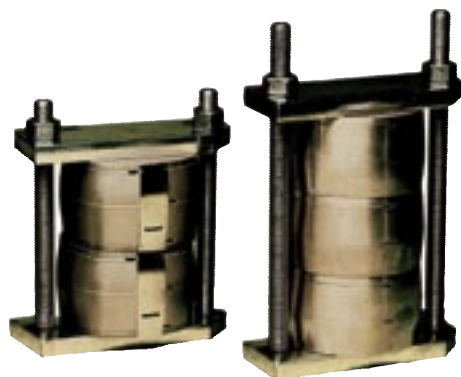

BRIDA PARA PRENSA

Marca: Mestra
Características: Fabricada con aluminios especiales templados y tratados.

Ref. H100390 Par 2 Muflas. Dim. inter.: **55,71 €**
Altura: 0-145 mm x Anchura: 115 mm.

Muflas y bridas



BRIDA PARA PRENSA

Marca: Mestra
Características: Acero inoxidable.

Ref. H11186 Par 2 muflas. Dimensiones interiores **84,14 €**
Altura: 0-145 mm x Anchura: 115 mm
Ref. H11188 Par 3 muflas Dimensiones interiores **89,54 €**
Altura: 0-215 mm x Anchura: 115 mm

Muflas y bridas



BRIDA SIN MUELLE PARA MUFLAS

Marca: Mestra
Características: Fabricada en acero inoxidable. Ancho: 110 mm

Ref. H100427 2 Muflas. Alto 90-145mm 1,9kg **102,80 €**

Muflas y bridas



BRIDA CON MUELLE PARA MUFLAS

Marca: Mestra
Características: Fabricada en acero inoxidable. Ancho: 110 mm

Ref. H100381 1 Mufla. Alto 30-75mm 2,5kg **118,22 €**

Ref. H100380 2 Muflas. Alto 90-145mm 2,7kg **123,36 €**

Muflas y bridas



BRIDA PARA REBASES

Marca: Mestra
Características: Construida en aluminio y acero inox. Para un rebasado cómodo y rápido de prótesis de resina acrílica autopolimerizable. Evita los alzamientos de mordida.

Ref. H11194 AP: Pequeña. **50,94 €**
ø 99 mm. 82 mm.

Ref. H11196 I: Mediana. **107,04 €**
18/8. ø110 mm. 87 mm.

Ref. H11198 AG: Grande. **59,40 €**
ø121 mm. 87 mm.

Sopladores



ref. H92163



ref. H92164

TOBERA SOPLADOR DE AIRE COMPRIMIDO

Marca: Mestra
Características: Fabricado en goma. Diámetro 25 mm.

Ref. H92163 longitud 120 mm **19,48 €**

Ref. H92164 longitud 105 mm **19,48 €**



Bisturios

Hemos bajado el precio

MANGO PROCLINIC N° 3
 Marca: Proclinic
 Características: En acero.
 Ref. 8005 N.3 **4,69 €**

MANGO BISTURI RECTO - REDONDO
 Características: En acero.
 Ref. 8085 **10,15 €**



Bisturios

MANGO DE BISTURÍ
 Marca: Mestra
 Características: En acero. Uso exclusivo para Laboratorios.
 Ref. HI00404 **3,75 €**



Bisturios

MANGO DE BISTURÍ N° 3
 Marca: Martin
 Características: En acero.
 Ref. 0711 N.3 **9,89 €**



Bisturios

HOJAS DE BISTURÍ
 Marca: Martin
 Características: Caja de 100 u. Envase individual estéril.
 Ref. 0792 Hojas de bisturi N° 11 **38,10 €**
 Ref. 0793 Hojas de bisturi N° 15 **38,10 €**
 Ref. 0794 Hojas de bisturi N° 15C **46,25 €**



Bisturios

BISTURÍ DESECHABLE CON MANGO
 Marca: Swan Morton
 Características: Caja de 10 u. Envase individual estéril.
 Ref. 2232 Bisturi con Mango N° 11 **8,44 €**
 Ref. 2223 Bisturi con Mango N° 12 **8,44 €**
 Ref. 2224 Bisturi con Mango N° 15 **8,44 €**



Bisturios

HOJAS DE BISTURÍ
 Marca: Paragon
 Características: Caja de 100 u. Envase individual estéril.
 Ref. 2217 Hojas de bisturi N° 11 **25,95 €**
 Ref. 2218 Hojas de bisturi N° 12 **25,95 €**

Bisturíes



BISTURÍS

Marca: Miltex
Características: Presentados en cajas de 10 unidades.

Ref. 6892 Bisturí de seguridad. N. 15 **17,50 €**
Ref. 6893 Bisturí de seguridad. N. 11 **17,50 €**

Bisturís desechables de seguridad que cumplen con la más exigentes normas de seguridad y prevención.
- Hoja pre-ensamblada en dispositivo tipo cutter que protege la hoja antes y después de su utilización, previniendo el riesgo de corte accidental.
- Más fácil de desechar sin riesgo.
- De acero inoxidable con corte muy afilado.
- Esterilizadas, 5 años de vida.
- Envase individual en bolsa que garantiza la esterilidad.

Tijeras para coronas

Hemos bajado el precio

TIJERAS DE CORONAS
Marca: Proclinic
Características: Curva. 10 cm.
Ref. 8010 **12,49 €**

Tijeras para coronas



TIJERAS DE CORONAS 828D

Marca: Martin
Características: Curva. Dentada.

Ref. 0771 **34,75 €**

Tijeras para coronas



TIJERAS DE CORONAS DP-90

Marca: Bontempi
Características: Universal. Dentada.

Ref. 6620 **27,00 €**

Tijeras para coronas



TIJERAS DE CORONAS DP-91

Marca: Bontempi
Características: Recta. 11 cm.

Ref. 6621 **24,70 €**

Sierras y arcos



SIERRA DE MANO PINDEX

Marca: Coltene-Whaledent
Características: Sierra de mano muy estable y cómoda de trabajar gracias a un su mango ergonómico. Para diestros y zurdos y siempre nos permite una buena visión. Longitud total 250mm. Incluye: 12 hojas de sierra de 0,18mm azules y 12 hojas de sierra de 0,25mm doradas

Ref. H11159 Sierra PX200 y 12 hojas de 0,18mm azules y 12 hojas de 0,25mm doradas. **121,33 €**

HOJAS DE SIERRA PINDEX

Características: 12 u. 120 mm.

Ref. H14478 PX-202, 12 hojas de 120mm x 0,25 **16,69 €**
Ref. H14479 PX-201, 12 hojas de 120mm x 0,18 **24,25 €**

Fabricado en acero inoxidable endurecido, de una sola pieza con acabado pulido. Diseñado para cortar fácilmente modelos de escayola, por ejemplo en proceso de Set-Up.

Sierras y arcos



SEGUETA PARA MODELOS

Marca: Renfert
 Características: 1 unidad. Segueta para modelos incl. Hoja de aserrado 1072. Segueta con una ligera oblicuidad del arco de la segueta para una buena visibilidad sobre la guía de la sierra.

Ref. HI1208 **25,60 €**

Sierras y arcos



Ref. HI1212



Ref. HI00243

HOJAS DE SIERRA

Marca: Renfert
 Características: Set de 1 unidad.

Ref. HI1212	12 piezas. 75 x 0,25 x 3 mm.	9,00 €
Ref. HI1214	144 piezas. 75 x 0,25 x 3 mm.	83,00 €
Ref. HI1216	12 piezas. 75 x 0,20 x 3 mm.	9,00 €
Ref. HI1218	144 piezas. 75 x 0,20 x 3 mm.	83,00 €
Ref. HI00243	12 piezas. 75 x 0,15 x 5 mm.	9,00 €

Sierras y arcos



Ref. 4232

Ref. HI1153

Ref. HI1157



HOJAS DE SIERRA

Características: Set de 5 u.

Ref. HI1153	Extra 10 dientes x cm.	17,79 €
Ref. HI1157	6 dientes x cm.	12,97 €
Ref. 4232	10 dientes x cm.	12,95 €

ARCO PORTA SIERRAS

Marca: Mestra
 Características: Con protector goma. Fabricado en acero inoxidable endurecido. Su construcción es de una sola pieza y su acabado es pulido. Longitud total: 190 mm. Longitud de la sierra: 70 mm.

Ref. HI1151 **17,79 €**

Tenazas para muflas, escayola y cilindros

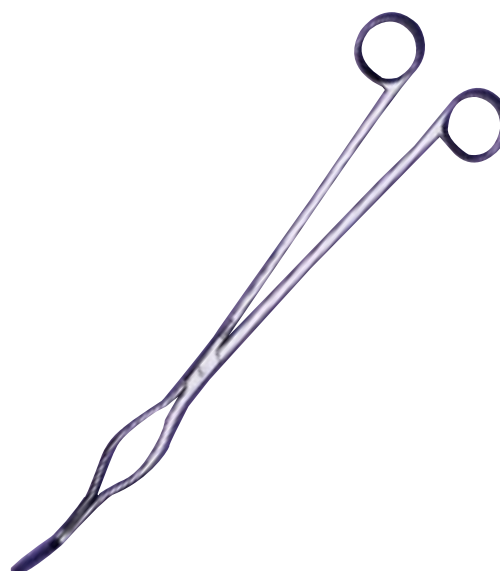

TENAZA PARA CRISOLES

Marca: Mestra
 Características: Fabricada en acero inoxidable. Fina

Ref. HI00394 **31,82 €**



Servicio de primera

Cada día tu satisfacción es nuestro objetivo. Si deseas realizar un pedido o necesitas información adicional, puedes llamarnos a nuestro teléfono gratuito. También, si lo deseas, puedes consultar la sección Preguntas Frecuentes de la web Proclinic y encontrarás respuesta a muchas cuestiones.

Teléfono de atención al cliente **900 800 880**
¡Somos todo oídos!

Otros materiales de corte



CORTADOR MATERIALES DUPLICADO

Marca: Mestra
Características: **IMPORTANTE:** No utilice nunca esta herramienta para cortar la gelatina dentro de la máquina mezcladora de gelatina.

Ref. H11179

39,39 €

Práctica herramienta que permite preparar en unos segundos la gelatina para que pueda ser directamente introducida en máquina mezcladora de gelatina. Fabricada en acero inoxidable con empuñadura de plástico.

Tenazas para muflas, escayola y cilindros



TENAZAS PARA ESCAYOLAS

Marca: Asa
Características: 19,5 cm.

Ref. H10000

26,70 €

Tenazas para muflas, escayola y cilindros



TENAZAS PARA ESCAYOLAS

Marca: Mestra
Características: Utilizado para manejo y recorte de modelos de escayola.

Ref. 4230

28,49 €

Tenazas para muflas, escayola y cilindros



TENAZAS PARA MUFLAS

Marca: Mestras
Características: Fabricada en aluminios especiales. (Se maneja con una sola mano por su escaso peso). Longitud total: 380 mm. Peso: 230 g.

Ref. H10001

22,11 €

Tenazas para muflas, escayola y cilindros



TENAZAS PARA MUFLAS

Marca: Mestras
Características: Fabricado en aluminio. Longitud total: 330 mm.

Ref. H10005

23,22 €

Tenazas para muflas, escayola y cilindros



TENAZAS PARA CILINDROS

Marca: Mestra
Características: Fabricado en aluminio. Longitud total: 340 mm.

Ref. H10009

23,22 €



Tenazas para muflas, escayola y cilindros

TENAZAS PARA CILINDROS

Marca: Mestra
 Características: Fabricado en acero inoxidable.

Ref. HI0011 **38,61 €**



Pinzas para soldar

PINZA PARA SOLDAR RECTA

Marca: Mestra

Ref. HI0017 **8,24 €**



Pinzas para soldar

PINZA PARA SOLDAR CURVA

Marca: Mestra

Ref. HI0019 **8,81 €**



Pinzas para soldar

PINZAS DE SUJECIÓN

Marca: Mestra
 Características: Útil para trabajos de soldadura, y en general para situaciones en que se debe trabajar con ambas manos sobre objetos pequeños. Dispone de una lupa que mejora la visión.

Ref. HI0021 **19,03 €**



Pinzas para laboratorio

PINZAS PARA LABORATORIO

Marca: Asa Dental

Ref. HI 1226 Disección 11,5 cm. **18,34 €**
 Ref. HI 1228 Disección 15 cm. **13,78 €**
 Ref. HI 1230 Laboratorio 26 cm. **18,00 €**



Pinzas para laboratorio

PINZAS CESTILLO

Marca: Mestra
 Características: Ideal para la limpieza al vapor, en baños desinfectantes, ultrasonidos y autoclaves, de fresas, dientes de acrílico y pequeños objetos,

Ref. HI 1232 **6,51 €**

Pinzas para cerámica



PINZA MOSQUITO CON ARO PARA CERÁMICA

Marca: Mestra

Ref. H10031 Recta **17,05 €**
Ref. H10033 Curva **17,05 €**

Pinzas para cerámica



PINZAS PARA CERÁMICA

Marca: Mestra
Características: Fabricada en acero inoxidable.

Ref. H100439 **14,47 €**

Pinzas para cerámica



PINZAS PARA CORONAS

Marca: Asa
Características: 1 unidad. 13 cm.

Ref. H10032 **25,36 €**

Pinzas para cerámica



PINZA MOSQUITO

Marca: Mestra
Características: 1 unidad. Uso exclusivo laboratorio.

Ref. H11234 Curva **10,65 €**
Ref. H11236 Recta **9,61 €**

Pinzas para cerámica



PINZA MOSQUITO

Marca: Renfert
Características: 1 unidad.

Ref. H40236 **13,40 €**

Pinzas para cerámica



MOSQUITO RECTA

Marca: Martin

Ref. 0765 **29,00 €**

Pinzas para cerámica



MOSQUITO RECTA S/D P-91

Marca: Bontempi

Ref. 6788 **30,79 €**

Pinzas para cerámica



MOSQUITO CURVA

Marca: Martin

Ref. 0777 **29,00 €**

Pinzas para cerámica

Pinzas para cerámica



MOSQUITO CURVA S/D P-92

Marca: Bontempi

Ref. 6789

31,70 €

Pinzas para cerámica



**PINZAS PARA CORONAS
PUNTAS DE PLÁSTICO**

Marca: Mestra

Ref. H10035

32,81 €

Pinzas para cerámica



**PINZAS SUJECIÓN CORONAS
PUNTAS DIAMANTADAS**

Marca: Mestra

Ref. H10037

32,81 €

Pinzas para cerámica



**PINZAS SUJECIÓN CORONAS
(JACKET GRIP)**

Marca: Mestra

Ref. H10043

39,39 €

Pinzas para cerámica



PINZAS JACKETGRIP

Marca: Renfert

Características: Sujeción segura de coronas y puentes.

Ref. H100199

48,90 €

Pinzas para cerámica



PINZAS TELESCÓPICAS PARA CORONAS

Marca: Mestra

Ref. H10039

32,81 €

Pinzas para cerámica



**PINZAS TELESCÓPICAS PARA CORONAS
CON PUNTAS**

Marca: Mestra

Ref. H10041

59,07 €



ALICATE ADAMS DP- 43

Marca: Bontempi
Características: Puntas planas.
12,5 cm.

Ref. 6712 **70,10 €**



ALICATE TWEED DP-72

Marca: Bontempi
Características: Punta recambiable.
Carburo de tungsteno. 13,5 cm.

Ref. 6713 **119,00 €**



ALICATE DE TWEED DP-70A

Marca: Bontempi
Características: Punta de carburo de tungsteno.

Ref. 6714 **89,13 €**

Max.
020"



Max.
● .028"
■ .022 x .028"
▲ .021 x .025"

ALICATE PARA CORTAR ALAMBRE DURO

Marca: Bontempi
Características: Puntas de Carburo de Tungsteno
angulada.

Ref. 6719 **123,06 €**



ALICATE CORTAR ALAMBRE GRUESO

Marca: Proclinic
Características: Alicate cortar alambre grueso.

Ref. 8091 **36,99 €**



ALICATE CORTAR ALAMBRE GRUESO CON MANGO DE GOMA

Marca: Proclinic
Características: Alicate cortar alambre grueso
con mango de goma.

Ref. 8092 **35,00 €**

Hemos bajado el precio



Max.
.022 x .028"

CORTE ALAMBRE DURO ANGULO 15° 678-103

Marca: Hu-Friedy
Características: Alambre duro hasta .022" x .028" Ligaduras con precisión.
Mango 10 cm.

Ref. L5057 **150,30 €**



Max.
.030" (0,76 mm.)

ALICATE ANGLE 678-304

Marca: Hu-Friedy
Características: Alicate Angle.

Ref. L5041 **131,26 €**



Max.
.020"

ALICATE BEGG CON RANURA. PUNTAS LARGAS 678-305

Marca: Hu-Friedy
Características: Alicate con ranura puntas largas.

Ref. L5042 **131,26 €**



Max.
.040" (1 mm.)

ALICATE ADAMS 678-320

Marca: Hu-Friedy
Características: Consigue ángulos precisos de 90° y modificaciones en aparatos ortodónticos. Para alambres hasta .040".

Ref. L5084

131,26 €



ALICATE ANGLE CON CORTE CENTRAL 678-325

Marca: Hu-Friedy
Características: Este alicate le permite doblar y cortar el alambre sin necesidad de utilizar dos alicates diferentes.

Ref. L5089

150,30 €



ALICATE ANGLE CON PUNTAS LARGAS 678-326

Marca: Hu-Friedy
Características: Especialmente útil para hacer asas y omegas.

Ref. L5090

131,26 €

Hemos bajado el precio

ALICATE DE ANGLE
Marca: Proclinic
Características: Alicates de Angle 13 cm.

Ref. 8066 31,99 €



Max.
.028" (0,7 mm.)

ALICATE DE ANGLE DP-01

Marca: Bontempi
Características: Punta plana y redonda. Para formar asas. 12,5 cm.

Ref. 6708

87,45 €



Max.
.032" (0,8 mm.)

ALICATE DE ANGLE PICO DE PÁJARO

Marca: Leone
Características: Punta plana y redonda. Indispensable para doblar alambres redondos hasta .032 (0,80mm)

Ref. L5002

132,19 €



ALICATE DE ANGLE MARTIN 1339

Marca: Martin
Características: Alicates de Angle. 12 cm.

Ref. 0790

59,69 €



Max.
.022"x .025"

ALICATE OPTICAL PARA ASAS 678-323

Marca: Hu-Friedy
Características: Conformar y ajusta todo tipo de asas.

Ref. L5086

131,26 €

Hemos bajado el precio

ALICATE DE TRES PUNTAS
Marca: Proclinic
Características: Alicates de tres puntas.

Ref. 8098 30,59 €



Max.
.030" (0,76 mm.)

**ALICATE DE TRES PUNTAS / PICOS
678-302**

Marca: Hu-Friedy
Características: Capacidad excepcional para sujetar alambre mientras se dobla. Mango 10 cm.

Ref. L5066 **131,26 €**



Max.
.030" (0,76 mm.)

**ALICATE DE TRES PUNTAS
PARA NI-TI 678-322**

Marca: Hu-Friedy
Características: Alicate diseñado especialmente para hacer dobleces en arcos Ni-Ti.

Ref. L5085 **131,26 €**



ALICATES DE ORTODONCIA

Marca: ASA Dental
Características: 1 unidad. 14 cm.

Ref. H11246 **71,10 €**



**ALICATES DE ORTODONCIA
NANCE**

Marca: ASA Dental
Características: 1 unidad. 13 cm.

Ref. H11250 **157,66 €**



**ALICATES DE ORTODONCIA
UNIVERSAL**

Marca: ASA Dental
Características: 1 unidad. 15 cm.

Ref. H11252 **85,30 €**



**ALICATES DE ORTODONCIA
GOSLEE**

Marca: ASA Dental
Características: 1 unidad. 14 cm.

Ref. H11254 **53,63 €**

Instrumental de medición

TUS PRODUCTOS. TUS PRODUCTOS. TUS PRODUCTOS.

Hemos bajado el precio



CALIBRE DENTAL / PIE DE REY
 Marca: Proclinic
 Características: Calibrador en acero inoxidable. Puntas finas para hacer medidas hasta 10 cm.

Ref. 8088 **30,39 €**



CALIBRE DENTAL / PIE DE REY DIGITAL

- Características: Indispensables para trabajos de precisión en clínica y laboratorio. Dispone de:
- Una pantalla digital que facilita mucho la lectura de las medidas.
 - Una precisión de 1 centésima de mm.
 - Un botón automático de puesta a cero.
 - Puntas finas para entrar fácilmente en los espacios más estrechos.
 - Un botón para elegir mediciones en milímetros o en pulgadas.
 - Un certificado de calibración
 - Estuche
 - Dos pilas (una ya instalada y otra de repuesto)

Ref. 4233

65,02 €

Instrumental de medición



CALIBRE DENTAL / PIE DE REY

- Marca: Leone
 Características: Puntas dobles. Específico para mediciones internas y externas.

Ref. L5026

117,10 €

Instrumental de medición



CALIBRE DP-730

- Marca: Bontempi

Ref. 6717

87,55 €

Instrumental de medición



**INSTRUMENTO BOLEY
PIE DE REY PARA CORONAS**

Marca: ASA
Características: 1 unidad. 14 cm.

Ref. H40581

37,40 €

Instrumental de medición



MEDIDOR DE CORONAS ANALÓGICO

Marca: Mestra
Características: Instrumento de precisión para la medida del espesor de coronas. Amplio dial de fácil lectura y resolución en centésimas de mm. Se suministra con un práctico estuche.

Ref. H40565

78,04 €

Instrumental de medición



MEDIDOR DE CORONAS DIGITAL

Marca: Mestra
Características: Rápido y exacto. Lectura direct con error máximo de +/- 0,02 mm. Botón de puesta a cero y posibilidad de lectura en pulgadas. Se suministra con certificado de calibración; estuche y dos pilas: una ya instalada y otra de repuesto.

Ref. H40569

128,74 €

Instrumental de medición



CALIPRETTO S

Marca: Renfert
Características: Incl. 3 pares de puntas calibradoras, casquillo de ajuste y llave Allen. Sistema de medición de precisión del espesor de pared de objetos de protésica dental.

Ref. H40593 Calipretto S 125,00 €

Ref. H40595 Puntas calibradoras estándar. 1 par. 21,40 €

Ref. H40597 Puntas calibradoras modificadas. 1 par. 21,40 €

Ref. H40599 Puntas calibradoras para placas de cera. 1 par. 21,40 €

Instrumental de medición



INSTRUMENTO PARA CERA

Marca: ASA
Características: 1 unidad.

Ref. H40577

24,26€

Instrumental de medición



CALIBRE DECIMAL PARA METAL

Marca: ASA.
Características: 1 unidad.

Ref. H40579

24,26 €

Instrumental de medición

 A dental instrument with a circular scale and two adjustable arms, used for measuring crown thickness.

MEDIDOR DE CORONAS IWANSON

Marca: Proclinic
Características: Unidad

Ref. 8018

30,00 €

Hemos bajado el precio

Instrumental de medición



COMPÁS DE CALIBRE

Marca: Renfert
Características: PIEZA. Instrumento de medición de precisión con posibilidad de lectura por ambos lados.

Ref. H40603

19,30 €

Instrumental de medición



CALIBRADOR DECIMAL

Marca: Mestra
Características: Unidad

Ref. H100373

23,07 €

Instrumental de medición



CALIBRADOR DE CERA

Marca: Mestra
Características: Unidad

Ref. H100400

24,93 €

Instrumental para modelado de cera



Ref. H40345



Ref. H40347



Ref. H40349



Ref. H40351

ESPATULÍN DE CERA ACABADO EN MADERA

Marca: Mestra
Características: Acero inoxidable. Acabado en madera.

Ref. H40345	Pequeño. 135 mm.	8,24 €
Ref. H40347	Pequeño con cavidad. 135 mm.	9,61 €
Ref. H40349	Grande. 180 mm.	8,58 €
Ref. H40351	Grande con cavidad. 180 mm.	9,96 €

Instrumental para modelado de cera



Ref. H40355



Ref. H40357



Ref. H40359



Ref. H40361

ESPATULIN DE CERA ACABADO EN PLÁSTICO EN PLÁSTICO

Marca: Mestra
Características: Acero inoxidable. Acabado en plástico.

Ref. H40355	Pequeño. 135 mm.	6,56 €
Ref. H40357	Pequeño con cavidad. 135 mm.	8,24 €
Ref. H40359	Grande. 180 mm.	8,24 €
Ref. H40361	Grande con cavidad. 180 mm.	9,50 €

Instrumental para modelado de cera



ESPÁTULA PARA VERTER CERA

Marca: Mestra
Características: 1 unidad. Espátula para verter cera.

Ref. H40365 22,05 €

Instrumental para modelado de cera

Hemos bajado el precio

CUCHILLO DE CERA PROCLINIC
Marca: Proclinic
Características: Pequeño, mango plástico.

Ref. 8016 4,99 €

Instrumental para modelado de cera



CUCHILLO DE CERA 1435

Marca: Martin
Características: Pequeño, mango madera.

Ref. 0710 10,49 €

Instrumental para modelado de cera



CUCHILLO DE CERA 5200-2

Marca: Asa
Características: Grande, mango madera.

Ref. 4980 6,95 €

Instrumental para modelado de cera



CUCHILLO PARA CERA FAHNENSTOCK

Marca: Asa Dental
 Características: Fahnenstock. 12,5 cm.

Ref. H40371

5,36 €

Instrumental para modelado de cera



CUCHILLO PARA CERA LESSMANN

Marca: Asa Dental
 Características: Lessmann. 12,5 cm.

Ref. H40373

5,40 €

Instrumental para modelado de cera



CUCHILLO PARA CERA LESSMANN

Marca: Asa Dental
 Características: Lessmann. 17 cm.

Ref. H40375

6,10 €

Instrumental para modelado de cera



CUCHILLO PARA CERA CON CAVIDAD

Marca: Asa Dental
 Características: Con cavidad 12,5 cm.

Ref. H40377

6,10 €

Instrumental para modelado de cera



CUCHILLO PARA CERA CON CAVIDAD

Marca: Asa Dental
 Características: Con cavidad. 17 cm.

Ref. H40379

6,90 €

Instrumental para modelado de cera



ESPATULA DE CERA LE CRON

Marca: Martin

Ref. 0768

13,08 €

Instrumental para modelado de cera



TALLADOR PARA CERA Y PARA MODELAR

Marca: Mestra
Características: 1 unidad.

Ref. H40385	Le Cron nº 1	7,25 €
Ref. H40387	Le Cron nº 2	7,25 €
Ref. H40389	Le Cron nº 3	7,25 €
Ref. H40391	Le Cron nº 4	7,25 €
Ref. H40393	Beale nº 5	7,25 €
Ref. H40395	Zahle nº 6	7,25 €
Ref. H40397	Zahle nº 7	7,25 €
Ref. H40399	Zahle nº 8	7,25 €
Ref. H40401	Hykyn nº 9	7,25 €
Ref. H40403	Hykyn cerámica nº 10	7,72 €
Ref. H40405	Le Cron nº 11	7,25 €
Ref. H40407	Le Cron nº 12	7,25 €
Ref. H40409	Le Cron nº 13	11,81 €

Instrumental para modelado de cera



INSTRUMENTO UNIVERSAL PARA EL ENCERADO ERGO WAX

Características: 1 unidad.

Ref. H40431	nº 1	20,60 €
Ref. H40433	nº 2	20,60 €
Ref. H40435	nº 3	20,60 €
Ref. H40437	nº 4	20,60 €
Ref. H40439	nº 5	20,60 €

A group of four young adults (two men and two women) are sitting on a white floor against a white background. They are all smiling and looking towards the camera. They are holding a large white rectangular sign in front of them. The sign has the website address 'www.proclinic.es' written on it in a blue, sans-serif font. The woman on the far left is wearing a red strapless top and blue jeans. The man next to her is wearing a blue button-down shirt and grey trousers. The woman next to him is wearing a pink ruffled top and blue jeans. The man on the far right is wearing a white t-shirt and blue jeans. The overall mood is cheerful and friendly.

www.proclinic.es

Tú sabes que nos gusta tenerte bien informado.
Más de 14.000 clientes reciben nuestras Newsletters a través de su email.

 **proclinic**
Siempre tú

 900 800 880

Esperamos verte pronto en
www.proclinic.es

H40467



H40469

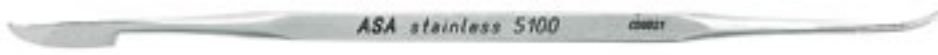

H40471



H40473



H40475



H40477



H40479



H40481



H40483



H40485



H40487



H40489



H40491



H40493



H40495



H40499



**INSTRUMENTOS PARA MODELAR.
TALLADOR PARA CERA**

Marca: Asa Dental
Características: 1 unidad.

Ref. H40467	Hylin con mango milimetrado	9,74 €
Ref. H40469	Hylin	8,81 €
Ref. H40471	Hylin-Le Cron	8,81 €
Ref. H40473	Hylin-Cerámica	8,81 €
Ref. H40475	Hylin-Asa (Indicado para estudiantes)	8,81 €
Ref. H40477	Asa	8,81 €
Ref. H40479	Le Cron nº 05	8,81 €
Ref. H40481	Le Cron nº 06	8,81 €
Ref. H40483	Le Cron nº 07	8,81 €
Ref. H40485	Le Cron nº 08	8,81 €
Ref. H40487	Zahle nº 09	8,81 €
Ref. H40489	Zahle nº 10	8,81 €
Ref. H40491	Zahle nº 11	8,81 €
Ref. H40493	Gritman	10,67 €
Ref. H40495	Beale	10,67 €
Ref. H40499	Vehe	10,67 €

Instrumental para modelado de cera



Ref. HI00382

Ref. HI00383

Ref. HI00399

Ref. HI00387

Ref. HI00445

INSTRUMENTOS PARA MODELAR P.K. THOMAS

Marca: Mestra
Características: Unidad

Ref. HI00382	Nº 1	7,72 €
Ref. HI00383	Nº 2	7,72 €
Ref. HI00399	Nº 3	7,72 €
Ref. HI00387	Nº 4	7,72 €
Ref. HI00445	Nº 5	7,72 €

Instrumental para modelado de cera



H40513

H40511

H40509

H40507

H40505

KIT DE INSTRUMENTOS PARA MODELAR P.K. THOMAS

Marca: Asa Dental
Características: Juego de 5 unidades. P.K. Thomas.

Ref. H40503 **52,20 €**

INSTRUMENTOS PARA MODELAR P.K. THOMAS

Características: 1 unidad.

Ref. H40505	Nº 1	10,46 €
Ref. H40507	Nº 2	10,46 €
Ref. H40509	Nº 3	10,46 €
Ref. H40511	Nº 4	10,46 €
Ref. H40513	Nº 5	10,46 €



H40503

Instrumental para modelado de cera



LINGOTERA DE CERA RECTA

Marca: Mestra

Ref. H40537

10,38 €

Instrumental para modelado de cera



LINGOTERA DE CERA CURVA

Marca: Mestra

Ref. H40539

6,56 €

Instrumental para modelado de cera



PINCEL COMBINADO PARA CERA

Marca: Renfert
Características: Doble función para alisado y limpieza de trabajos modelados en cera y alisamiento de muñones o modelos de escayola.

Ref. H40545

13,70 €

Espátulas para acrílicos



Ref. H40327



Ref. H40329

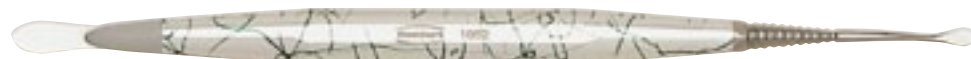

Ref. H40337

KIT DE INSTRUMENTOS ESPECIALES PARA RECUBRIMIENTOS ACRÍLICOS ERGO ACRYL SEGÚN GREENSTEIN

Marca: Renfert
Características: Juego de 3 instrumentos. Instrumentos de dos puntas para modelar, ideales para materiales de recubrimiento acrílicos. Insertos cambiables.

Ref. H40325 73,00 €

INSTRUMENTOS ESPECIALES PARA RECUBRIMIENTOS ACRÍLICOS ERGO ACRYL SEGÚN GREENSTEIN

Ref. H40327	nº 1. 1 unidad.	26,40 €
Ref. H40329	nº 2. 1 unidad.	26,40 €
Ref. H40331	nº 3. 1 unidad.	26,40 €
Ref. H40337	nº 3. 2 unidades.	19,40 €

Espátulas para modelado cerámico



Ref. H40245



Ref. H40247

INSTRUMENTOS PRÁCTICOS PARA CERÁMICA ALPHA

Marca: Renfert

Ref. H40245	Negro. 1 unidad.	22,80 €
Ref. H40247	Rosado. 1 unidad.	22,80 €
Ref. H40249	Punta cuchilla flexible Nº 1; 2 unidades.	22,10 €
Ref. H40251	Punta cuchilla flexible Nº 2; 2 unidades	22,10 €
Ref. H40253	Punta cuchilla flexible Nº 3; 2 unidades	22,10 €

Espátulas para modelado cerámico



KIT DE INSTRUMENTOS DE PRECISIÓN PARA PORCELANA ERGO CERAMIC

Marca: Renfert
 Características: Juego ergo ceramic con 2 instrumentos. Instrumentos especiales de dos puntas para el modelado de porcelana. Insertos cambiables.

Ref. H40257 **54,30 €**

INSTRUMENTOS DE PRECISIÓN PARA PORCELANA ERGO CERAMIC

Características: 1 unidad.

- Ref. H40259 Nº1. 1 unidad. **28,20 €**
- Ref. H40263 Punta cuchilla "Hoja Grande" 2 unidades. **19,70 €**
- Ref. H40265 Punta cuchilla "Hoja Pequeñas" 2 unidades. **19,70 €**
- Ref. H40267 Punta cuchilla "Aguja Nervada Fina" 2 unidades. **19,70 €**



INSTRUMENTOS PARA MODELAR CERÁMICA CODICOLOR

Marca: Asa Dental
 Características: 1 instrumento completo y una hoja de recambio

- Ref. H40289 nº 1 **17,60 €**
- Ref. H40291 nº 2 **17,60 €**
- Ref. H40293 nº 3 **17,60 €**

Espátulas para modelado cerámico



H40297 H40299 H40301

RECAMBIO INSTRUMENTO CODICOLOR FLEXIBLE

Características: Puntas flexibles

- Ref. H40297 Punta flexible nº 1 **6,45 €**
- Ref. H40299 Punta flexible nº 2 **6,45 €**
- Ref. H40301 Punta flexible nº 3 **6,45 €**

Espátulas para modelado cerámico



H40309



H40305



H40311



H40313 H40315 H40317

JUEGO 3 INSTRUMENTOS PARA CERÁMICA CODICOLOR PUNTAS SUPERFLEXIBLES

Marca: Asa Dental
Características: Puntas superflexibles.
Juego de 3 instrumentos
y 6 puntas flexibles

Ref. H40311 **85,47 €**

INSTRUMENTOS PARA MODELAR CERÁMICA GREENSTEIN CODICOLOR

Características: 1 unidad

Ref. H40305 n° 1 **28,29 €**

Ref. H40309 n° 3 **28,29 €**

INSTRUMENTOS PARA CERÁMICA CODICOLOR PUNTAS SUPERFLEXIBLES

Características: 1 unidad

Ref. H40313 Punta superflexible n° 1 **7,53 €**

Ref. H40315 Punta superflexible n° 2 **7,53 €**

Ref. H40317 Punta superflexible n° 3 **7,53 €**



H40067

H40069

H40071

KIT DE INSTRUMENTOS PARA CERÁMICA

Marca: Mestra
Características: 1 unidad. Set de alta calidad con instrumentos para cerámica. Cada herramienta incluye una punta de moldeo y otra flexible situadas en cada extremo. El set se suministra en un práctico estuche.

Ref. H40065 **88,62 €**

PUNTAS DE RECAMBIO

Características: 1 unidad. Punta de recambio. Para instrumentos moldeo de cerámica. Flexibles y con 3 perfiles diferentes. El extremo está roscado para su fijación en el instrumento.

Ref. H40067 n° 1 **5,66 €**

Ref. H40069 n° 2 **5,66 €**

Ref. H40071 n° 3 **5,66 €**

Espátulas para modelado cerámico



Espátulas para modelado cerámico

INSTRUMENTO DE PRECISIÓN PARA PORCELANA ESPÁTULA DE ÁGATA

Marca: Renfert
Características: 1 unidad. Instrumento de ágata para mezclar masillas cerámicas. No se ensucia la cerámica debido a la abrasión del metal de los instrumentos. Es posible utilizarla por ambos extremos.

Ref. H40271 **26,50 €**

Espátulas para modelado cerámico



INSTRUMENTOS UNIVERSALES PRÁCTICOS

Marca: Renfert
 Características: Un instrumento de alta calidad con dispositivo de sujeción y 5 puntas diferentes que puede ser empleado en una gran diversidad de trabajos en la protésica dental. Puntas intercambiables.

- Ref. H40275 Mango con resp. Hojas N° 1030-0100, 1050-0100, y 1050-0600. **25,80 €**
- Ref. H40277 Hoja ancha. 10 unidades **13,00 €**
- Ref. H40279 Hoja estrecha. 10 unidades **16,70 €**
- Ref. H40283 Hoja lisa. 8 unidades **16,70 €**
- Ref. H40285 Hoja Dentada. 8 unidades **16,70 €**

Pinceles



SET DE PINCELES 6 PIEZAS

Marca: Mestra
 Características: Surtido de seis pinceles de alta calidad fabricados con pelo de Marta Kolinsky. Cada pincel dispone de una capucha protectora que mantiene la humedad y lo preserva de la suciedad. El conjunto incluye los pinceles más usuales en laboratorio dental (Redondos n° 0, 2, 4, 6; y Planos n° 2 y 4). El set se suministra junto con un práctico estuche.

Ref. H40007 **102,40 €**



PINCEL REDONDO MARTA KOLINSKI

Marca: Mestra
 Características: Pinceles de alta calidad, redondos en punta con pelo de Marta Kolinsky. Mango azul de madera noble y virola de latón niquelado.

- Ref. H40011 n° 0 **6,90 €**
- Ref. H40013 n° 1 **7,30 €**
- Ref. H40015 n° 2 **8,66 €**
- Ref. H40017 n° 4 **11,54 €**
- Ref. H40019 n° 6 **17,48 €**
- Ref. H40021 n° 8 **26,21 €**
- Ref. H40023 n° 10 **41,71 €**



PINCEL REDONDO FIBRA TOKAY ORO

Marca: Mestra
 Características: Pinceles de alta calidad, redondos en punta con fibra Toray Oro. Mango verde de madera noble y virola de latón niquelado.

- Ref. H40029 n° 0 **6,22 €**
- Ref. H40031 n° 1 **6,61 €**
- Ref. H40033 n° 2 **7,03 €**
- Ref. H40037 n° 6 **11,55 €**
- Ref. H40039 n° 8 **12,90 €**
- Ref. H40041 n° 10 **16,11 €**



PINCEL PLANO FIBRA TOKAY ORO

Marca: Mestra
 Características: Pinceles de alta calidad, plano de fibra Toray Oro. Mango verde de madera noble y virola de latón niquelado.

- Ref. H40047 n° 0 **6,69 €**
- Ref. H40049 n° 1 **6,96 €**
- Ref. H40051 n° 2 **7,10 €**
- Ref. H40053 n° 4 **9,85 €**
- Ref. H40055 n° 6 **12,08 €**
- Ref. H40057 n° 8 **13,52 €**
- Ref. H40059 n° 10 **15,77 €**

Pinceles

ref. H40083



ref. H40085



ref. H40087



ref. H40089



PINCEL STAIN BRUSH

Marca: Heraeus Kulzer
Características: 1 unidad.

Ref. H40083 **7,45 €**

PINCEL MODELLING BRUSH (KOLINSKI)

Características: 1 unidad

Ref. H40085 **27,49 €**

PINCEL PASTE OPAQUER BRUSH

Características: 1 unidad

Ref. H40087 **7,33 €**

PINCEL MODELLING BRUSH (TORAY)

Características: 1 unidad

Ref. H40089 **15,00 €**



PINCEL PARA MODELAR CERÁMICA

Marca: Asa
Características: 1 unidad.

Ref. H40095	n° 6	15,97 €
Ref. H40099	n° 8	15,97 €
Ref. H40101	n° 3	8,64 €
Ref. H40103	n° 1	8,64 €
Ref. H40105	n° 0	8,64 €
Ref. H40107	n° 00	8,64 €
Ref. H40109	n° 4	15,97 €

Pinceles

ref. H40127

ref. H40125

ref. H40123

ref. H40121

El mango multifuncional: Protección de la punta del pincel. Alojamiento óptimo recto. Antideslizante gracias a su estructuración. Manejo agradable. Mecanismo de protección: protección de la punta del pincel durante las pausas de modelado. Funda de protección en el mango que se desplaza sobre la punta. Almacenamiento ideal en posición vertical con la punta hacia abajo.

Se evitan los depósitos de porcelana y que se abra la punta del pincel. La calidad de los pelos: pelos naturales de primera calidad Kolinsky-1 A. La densidad de los pelos forma puntas muy finas de pincel. Combinación ideal de estabilidad y elasticidad para el trabajo con la porcelana. Genius n° 8. Especialmente la técnica "Big-Brush".

KIT DE PINCELES GENIUS JUEGO DE 4 TAMAÑOS

Marca: Renfert

Ref. H40119 96,00 €

PINCEL GENIUS PARA CERÁMICA CON UN CONCEPTO DE MANGO EXTRAORDINARIO

Marca: Renfert
Características: 1 unidad.

Ref. H40121 n° 2 16,70 €
Ref. H40123 n° 4 19,80 €
Ref. H40125 n° 6 29,30 €
Ref. H40127 n° 8 53,40 €

Pinceles



JUEGO DE PINCELES TAKANISHI DE MAQUILLAJE CON REPUESTOS 00 Y 000

Características: Pincel de pelos sintéticos de fiabilidad probada durante años, de alta calidad para el modelado óptimo de porcelana.

Ref. H40159 25,60 €

PINCEL TAKANISHI DE PELOS SINTÉTICOS

Ref. H40133 n° 1. Caja x 2 pinceles 13,60 €
Ref. H40135 n° 2. Caja x 2 pinceles 13,60 €
Ref. H40137 n° 3. Caja x 2 pinceles 13,60 €
Ref. H40139 n° 4. Caja x 2 pinceles 14,30 €
Ref. H40141 n° 5. Caja x 2 pinceles 15,60 €
Ref. H40143 n° 6. Caja x 2 pinceles 21,80 €
Ref. H40145 n° 8. Caja x 2 pinceles 27,30 €
Ref. H40147 n° 10. Caja x 1 pincel 22,60 €
Ref. H40149 n° 12. Caja x 1 pincel 30,60 €
Ref. H40153 n° 1/0. Caja x 2 pinceles 13,30 €
Ref. H40155 n° 2/0. Caja x 2 pinceles 13,30 €
Ref. H40157 Pincel para opaco 18,60 €

KIT DE PINCELES TAKANISHI

Marca: Renfert
Características: Takaniishi juego con 12 tamaños de pincel (Sin pincel de maquillaje y para opaco).

Ref. H40131 127,00 €

ref. H40165



ref. H40167



ref. H40169



ref. H40171



ref. H40173



ref. H40175



ref. H40177



KIT DE PINCELES PROFI

Marca: Renfert
Características: 6 tamaños de pincel (sin pincel para opaco).

Ref. H40163 **97,00 €**

PINCEL PROFI DE ALTA CALIDAD DE PELO NATURAL PARA PORCELANA

Características: Pincel de alta calidad para porcelana con pelos naturales Kolinsky-1A.

Ref. H40165	2 piezas. de maquillaje tamaño 2/0	19,40 €
Ref. H40167	2 piezas. para el glaseado	19,40 €
Ref. H40169	2 piezas. de limpieza	25,40 €
Ref. H40171	2 piezas. para opaco	23,30 €
Ref. H40173	2 piezas. nº 4	21,30 €
Ref. H40175	1 piezas. nº 6	24,00 €
Ref. H40177	1 piezas. nº 8	45,40 €



PINCELES CERAMICUS KIT X 6 PINCELES

Marca: Renfert
Características: Juego x 6 pinceles (1/0, 01, 02, 04, 06, 08)

Ref. H100189 **63,10 €**

PINCELES CERAMICUS KIT X 2 PINCELES MAQUILLAJE

Características: Juego x 2 pinceles (00, 000)

Ref. H100222 **24,40 €**

PINCELES CERAMICUS

Ref. H40237	Tamaño 01, 2 pinceles	15,70 €
Ref. H40238	Tamaño 02, 2 pinceles	16,80 €
Ref. H40239	Tamaño 04, 2 pinceles	18,80 €
Ref. H99984	Tamaño 06, 1 pincel	16,80 €
Ref. H100221	Tamaño 08, 1 pincel	24,40 €
Ref. H100202	Tamaño Grueso, 1 pincel	37,30 €
Ref. H100231	Tamaño 1/0, 2 pinceles	15,70 €
Ref. H100230	Tamaño 2/0, 2 pinceles	15,70 €
Ref. H100225	Tamaño para Opaquer, 2 pinceles	21,40 €

Las propiedades de este nuevo pelo de pincel – disponible exclusivamente en Renfert – superan tanto las de los pinceles naturales como las de los pinceles sintéticos. Ofrece todo lo que los ceramistas precisan. Una punta de pincel siempre perfecta. Suficiente elasticidad para poder recoger incluso mayores cantidades de cerámica. Óptima humectación de la masa cerámica. La posibilidad de estratificación interdental sin necesidad

de un instrumento metálico. No es necesario enjuagar el pincel continuamente con agua, pudiéndose ahorrar así tiempo y trabajar de manera mucho más concentrada. El veteado individual del mango de madera hace de cada CERAMICUS un ejemplar único.



Pinceles

PINCELES BASIC LINE KIT X 6 PINCELES

Marca: Renfert
Características: Juego x 6 pinceles

Ref. H40240 29,90 €

PINCEL BASIC LINE

Características: 2 unidades

- Ref. H40242** Tamaño 01 **7,02 €**
- Ref. H40244** Tamaño 02 **7,60 €**
- Ref. H40248** Tamaño 04 **9,68 €**
- Ref. H40250** Tamaño 06 **14,70 €**
- Ref. H40252** Tamaño 08 **20,70 €**
- Ref. H40254** Tamaño 1/0 **7,60 €**

Pinceles convencionales de precio económico. Pelo de marta roja estándar. Gracias a la buena calidad de pelo y el costoso proceso de fabricación, el pincel Basic line cumple con todos los criterios necesarios para la elaboración de la cerámica. El Basic line ofrece una alta calidad a un precio justo y atractivo.



Pinceles

- ref. H40199
- ref. H40201
- ref. H40203
- ref. H40205

KIT DE PINCELES KOLINSKY DE MARTA ROJA

Marca: Renfert
Características: Pincel de pelo natural para porcelana con pelos de marta roja Kolinsky, la combinación de calidad y estética.

- Ref. H40199** 2 piezas. tamaño 1 **12,90 €**
- Ref. H40201** 2 piezas. tamaño 2 **14,30 €**
- Ref. H40203** 2 piezas. tamaño 4 **18,00 €**
- Ref. H40205** 2 piezas. tamaño 6 **25,90 €**
- Ref. H40197** kit de 6 pinceles: **51,80 €**
Contiene un pincel de los tamaños 1,2,4,6,8 y 0/1.



Pinceles

PINCEL DE MARTA ROJA IVOCLAR

Marca: Ivoclar Vivadent
Características: 1 unidad.

- Ref. H99606** Opaquer G2 **9,75 €**
- Ref. H99607** Opaquer G4 **12,40 €**
- Ref. H99357** n° 00 **9,50 €**
- Ref. H99354** n° 0 **9,50 €**
- Ref. H99602** n° 1 **9,50 €**
- Ref. H99603** n° 2 **9,50 €**
- Ref. H99604** n° 4 **9,50 €**
- Ref. H99605** n° 6 **18,60 €**
- Ref. H99335** n° 10 **48,60 €**



Pinceles

PINCEL DE PELO DE ARDILLA GRIS ESPECIAL PARA TODOS LOS TRABAJOS EN PORCELANA

Marca: Renfert
Características: 1 Pieza. Pincel de pelo de ardilla gris según Stefan Borenstein. Pincel fino y ancho para el alisado y la limpieza de los trabajos de modelado en porcelana.

Ref. H40211 32,60 €



Pinceles

PINCEL KOLINSKY MARTA ROJA PARA PORETTA

Marca: Renfert
Características: 2 piezas. Puntas de pincel Kolinsky marta roja para pincel vibrador Poretta.

- Ref. H40223** Tamaño 2 **23,40 €**
- Ref. H40225** Tamaño 3 **28,40 €**
- Ref. H40227** Tamaño 8 **57,90 €**

PINCEL TAKANISHI PARA PORETTA

Características: 2 piezas. Puntas de pincel Takanishi para pincel vibrador Poretta.

- Ref. H40229** Tamaño 1 **23,40 €**
- Ref. H40231** Tamaño 2 **23,40 €**
- Ref. H40233** Tamaño 3 **28,40 €**
- Ref. H40235** Tamaño 8 **57,90 €**

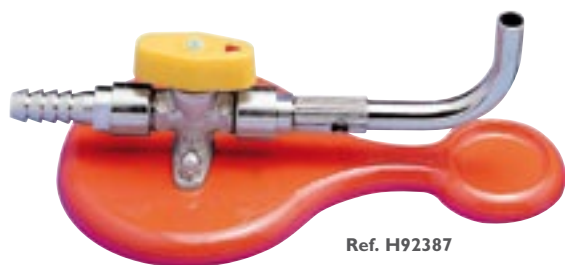

Ref. H92387



Ref. H92393



Ref. H92396

MECHERO DE GAS

Marca: Mestra
Características: Su diseño de reducida altura está pensado para una mayor comodidad en su utilización.

Ref. H92387 Butano 72,00 €

Ref. H92389 Natural 72,00 €

MECHERO DE GAS CON RECIPIENTE DE CERA

Características: Su diseño de reducida altura está pensado para una mayor comodidad en su utilización.

Ref. H92393 Butano 83,65 €

Ref. H92395 Natural 83,65 €

RECIPIENTE DE CERA

Ref. H92396 11,65 €

Mecheros y sopletes



Mecheros y sopletes

MECHERO BUNSEN CON SISTEMA DE SEGURIDAD

Marca: Renfert

Ref. H92399 Para gas propano (F) 152,00 €

El empleo de gas propano o gas natural en el laboratorio supone siempre un elevado riesgo en cuanto a la seguridad. Si se apaga la llama accidentalmente se tiene que interrumpir inmediatamente la alimentación del gas. Este es el motivo por el que en el mechero de seguridad se ha integrado un sistema de control automático.

Mecheros y sopletes



BIJOU 90 MECHERO LIBRE DE MANTENIMIENTO

Marca: Renfert
Características: De aplicación universal para laboratorios.

Ref. H92405 Para gas propano (F) 92,00 €

Ref. H92407 Para gas natural (N) 'E' 92,00 €

Mecheros y sopletes



MECHERO DE ALCOHOL PROCLINIC

Marca: Proclinic
Características: Metálico.

Ref. 7922 12,18 €

Hemos bajado el precio

Mecheros y sopletes



precio rebajado

QUEMADOR DE GAS MICRO BURNEO

Marca: Mestra

Ref. 4214 55,00 €

Muy práctico y manejable. Dispone de un cabezal pulverizador con temperatura de llama de 1.300° C y autonomía de unas 2 horas con el depósito lleno. El encendido se realiza mediante un dispositivo piezoeléctrico automático y la llama puede ser regulada.

Mecheros y sopletes



MECHERO DE ALCOHOL

Marca: Mestra
Características: Metálico.

Ref. 4213 **21,01 €**

Mecheros y sopletes

precio rebajado



MECHERO DE ALCOHOL

Marca: Torch
Características: En plástico.

Ref. 2115 **10,90 €**

Mecheros y sopletes



MECHA PARA ALCOHOL

Características: 1 metro.

Ref. 2192 **6,59 €**

Mecheros y sopletes



MECHERO DE GAS RECARGABLE MICRO TORCH

Marca: Mestra

Ref. 4212 **67,83 €**

Ideal para operaciones de soldadura en pequeñas piezas por su elevada temperatura de llama (1.300°C). El encendido es del tipo piezoeléctrico y dispone de regulador para el caudal de gas.



Cuidada selección de productos

El equipo de compras de Proclinic escoge los productos poniendo especial atención en que reúnan características como la calidad, la variedad y la mejor relación calidad-precio. Con más de **13.000 productos** a tu disposición podrás abastecer cómodamente tu clínica.

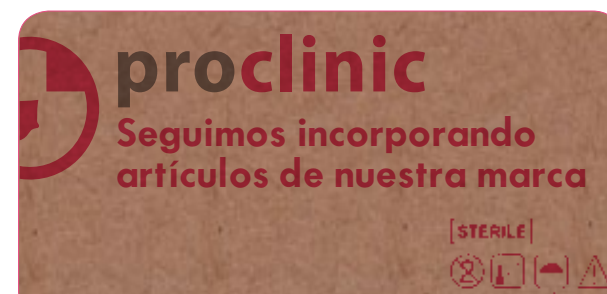

Seguimos incorporando artículos de nuestra marca

Este año seguimos incorporando productos de marca Proclinic para todos los laboratorios y bajamos los precios de todos ellos. Esto nos permite conseguir los mejores precios para ti. Así que no solo hacemos el esfuerzo de no subirlos, sino que **¡Bajamos todos nuestros precios! ¡Disfrútalo!**



MANGO Y SOPLETES PARA FUNDIR Y SOLDAR

Marca: Degudent
Características: Mango universal con sopletes de fundición fáciles de intercambiar. Fácil de manejar y regular con una sola mano.

Ref. H92433	Mango 1 unidad. Núm: 1	81,54 €
Ref. H92435	Micro-soplete Propano oxígeno, con 3 agujas diferentes, para soldar todas las aleaciones dentales. Num: 2	100,85 €
Ref. H92437	Soplete Propano oxígeno para soldar todas las aleaciones dentales. Num: 3	111,57 €
Ref. H92439	Soplete Propano oxígeno para fundir todas las aleaciones dentales. Num: 4	76,17 €
Ref. H92443	Soplete gas natural/Propano-aire comprimido para fundir y soldar aleaciones de metal precioso (no para aleaciones de metal precioso para cerámicas) Num: 6	83,68 €

Mecheros y sopletes



SOPLETE

Marca: Zenit
Características: Para fundir. Mezcla de butano y aire. Construido en duraluminio y latón. Regulación individual del gas. Regulación individual del aire. Peso: 0,550 Kg.

Ref. H92447

123,83 €

99,11%

LO TIENES TODO

Disponibilidad inmediata

Contamos con una disponibilidad de producto del 99,11%. Lo tienes todo.

Y si no localizas algún producto en nuestro catálogo, no te preocupes, puedes solicitar nuestro Servicio de pedidos especiales, donde haremos todo lo posible por encontrar el producto que necesitas (este servicio especial no admite devoluciones).

Lupas de aumento



LUPA DE AUMENTO

Marca: Mestra

Ref. H92591

71,53 €

Su sistema de fijación ajustable a la cabeza mantiene las manos libres para trabajar. Cuentan con cristales ultratransparentes de mínima absorción luminosa. Su diseño permite el uso simultáneo de gafas. Lupa de aumento - iluminación lateral: Muy ligera y con índice de aumento de 1.8x y 2.3x. Mediante una lupa adicional escamoteable se consiguen índices de 3.7x y 4.8x. La iluminación se refuerza mediante dos lámparas laterales.

Lupas de aumento



LUPA BINOCULAR 2,5 X

Marca: Mestra

Ref. 4234

420,62 €

Lupa estereoscópica (permite visión en tres dimensiones) que va acoplada a una montura metálica, por lo que se puede trabajar con ella de manera cómoda. Se usa en Clínica Dental para labores de exploración, microcirugía, diagnóstico y en general labores que requieran un elevado grado de detalle.
Características técnicas:
- Ángulo de visión: 45°
- Aumento: 2,5 X

- Distancia de trabajo (distancia focal): 380 mm.
- Dioptrías: 2,63
- Ajuste interpupilar.
• La montura es metálica, lo que permite graduar los cristales en una óptica cualquiera para adaptarlos a los posibles defectos de visión que tenga el usuario (astigmatismo, hipermetropía, etc...)
• La lupa cuentan con protectores para evitar el rayado de la lente.
• Las lentes están tratadas para evitar la aberración cromática.

• La montura dispone de dos escudos laterales de protección contra salpicaduras. Se recomienda el uso de estos escudos junto con una mascarilla.
• Se incluye en el precio un práctico estuche de vinilo



Lupas de aumento

LUPA DE AUMENTO

Marca: Mestra

Ref. H92589

84,51 €

Su sistema de fijación ajustable a la cabeza mantiene las manos libres para trabajar. Cuentan con cristales ultratransparentes de mínima absorción luminosa. Su diseño permite el uso simultáneo de gafas. Lupa de aumento - iluminación frontal: Muy cómoda debido a su banda elástica ajustable a la cabeza. Se suministran con juego de lentes 1.2x, 1.8x, 2.5x y 3.5x.



Lupas de aumento

LUPA DE AUMENTO

Marca: Mestra

Ref. H92593

65,02 €

Su sistema de fijación ajustable a la cabeza mantiene las manos libres para trabajar. Cuentan con cristales ultratransparentes de mínima absorción luminosa. Su diseño permite el uso simultáneo de gafas. Lupa de aumento sencilla: Con un juego de lentes intercambiables 2.2x y otro 3.3x.



Accesorios para instrumental

SOPORTE DE ACERO PARA INSTRUMENTOS

Marca: Mestra

Características: Completamente fabricado en acero inoxidable. Permite almacenar hasta 7 útiles de trabajo. Su diseño en forma de escalera permite una rápida selección. Se vende sin instrumentos.

Ref. H40615

25,43 €



Accesorios para instrumental

PORTA ALICATES

Marca: Leone

Características: Perfecta para alicates, pinzas y guías. Plexiglass. Medidas: Alto 11,5 cm, Ancho 24 cm, Profundidad 10 cm.

Ref. L2120

63,36 €

Accesorios para instrumental



PORTA ALICATES METRACRILATO

Características: Metracrilato

Ref. 6858

44,99 €

Accesorios para instrumental

PORTA ALICATES
 Marca: Proclinic
 Características: Diseñado especialmente para alicates de ortodoncia. Barras de aluminio con extremos de plástico. Para aproximadamente 20 instrumentos (no incluye instrumental).
 Ref. L6032 **34,75 €**

Accesorios para instrumental

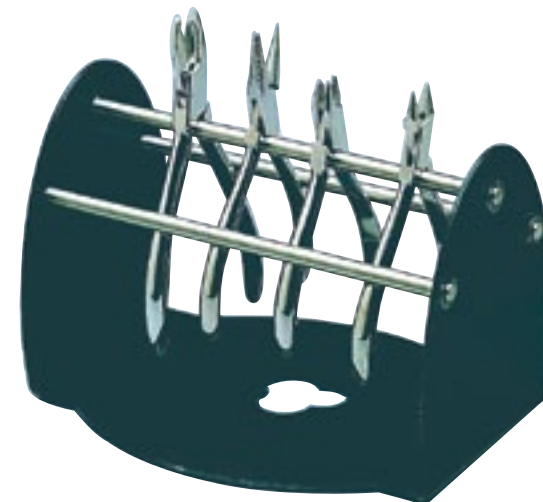

PORTA ALICATES

Características: Porta Alicates con tres barras permitiendo colocar los alicates en las tres. No autoclavable.
 Alto 140 mm
 Ancho 200 mm
 Profundidad 165 mm.

Ref. L0224

51,65

Cuidado de instrumental



IMS SPRAY LUBRICANTE PARA ALICATES - ILS

Marca: Hu-Friedy
 Características: Bote de 236 ml.
 Para prevención de la corrosión.
 Se utiliza después de la limpieza.

Ref. L5135

23,05 €

Cuidado de instrumental



IMS ACEITE DE PENETRACIÓN PARA ALICATES - IPS

Marca: Hu-Friedy
 Características: Bote de 236 ml.
 Para alicates con corrosión.
 Se utiliza después de la limpieza.

Ref. L5136

23,05 €

99,11%
LO TIENES TODO

Disponibilidad inmediata

Contamos con una disponibilidad de producto del 99,11%. Lo tienes todo.

Y si no localizas algún producto en nuestro catálogo, no te preocupes, puedes solicitar nuestro Servicio de pedidos especiales, donde haremos todo lo posible por encontrar el producto que necesitas (este servicio especial no admite devoluciones).

Bandejas y cajas de transporte



BANDEJA PORTATRABAJOS

Marca: Mestra
Características: dimensiones 200 x 150 x 40 mm. Plástico de alta calidad y resistencia, indispensables para una correcta organización de los trabajos dentro del laboratorio.

Ref. H80001

4,32 €

Bandejas y cajas de transporte



CAJA TRANSPORTE CON MEMBRANA

Marca: Mestra
Características: 10 Unidades

Ref. H10022

9,25 €

Diseñadas específicamente para el transporte y entrega de elementos de alta calidad. El interior se encuentra acolchado por una membrana de gran flexibilidad. Totalmente transparente. Dimensiones: 50 x 50 x 25 mm

Bandejas y cajas de transporte



CAJA TRANSPARENTE PORTA-MODELOS

Marca: Proclinic
Características: 10 unidades. Caja transparente para transportar modelos. Medidas: Largo 9,5 cm/ Ancho 11,5 cm Alto 7 cm.

Ref. L0223

15,99 €

Bandejas y cajas de transporte



BARRA DE SUJECCIÓN PARA BATEAS

Marca: Mestra
Características: Longitud 1 m.

Ref. H80007

17,23 €

BANDEJA PORTA-TRABAJOS

Características: Caja x 10 u. Bandeja práctica en la organización de la producción de laboratorios dentales. Con soporte frontal para etiquetas y muelle de sujeción para hojas de especificaciones. Se pueden colgar de la pared mediante una barra de sujeción. Largo 190 mm. Ancho 140 mm. Altura 40 mm.

Ref. H80009

Color Amarillo

65,02 €

Ref. H80011

Color Azul

65,02 €

Ref. H80013

Color Rojo

65,02 €

Ref. H80015

Color Verde

65,02 €

Ref. H80017

Color Blanco

65,02 €

Bandejas y cajas de transporte



CAJA PARA PROTESIS

Marca: Mestra
Características: 100 uds. Fabricada en plástico.

Ref. H80021

Color azul

78,91 €

Ref. H80023

Color rosa

78,91 €

Bandejas y cajas de transporte



CAJA DE MODELOS CON CAJON DE PLÁSTICO

Marca: Mestra
Características: 1 unidad.

Ref. L0225 BAJA. Para 6 modelos Horizontales
Largo 26,5 cm / Ancho 23,5 cm /Alto 6 cm.

7,58 €

Ref. L0226 Alta. Para 12 modelos Verticales
Largo 31 cm/ Ancho 23,5 cm /Alto 8 cm.

8,85 €

En cartón blanco macizo de alta resistencia. Incluye cubeta interior de plástico con seis departamentos y espacio para archivo de la hoja clínica, teleradiografía y cefalograma.

Instrucciones de montaje:

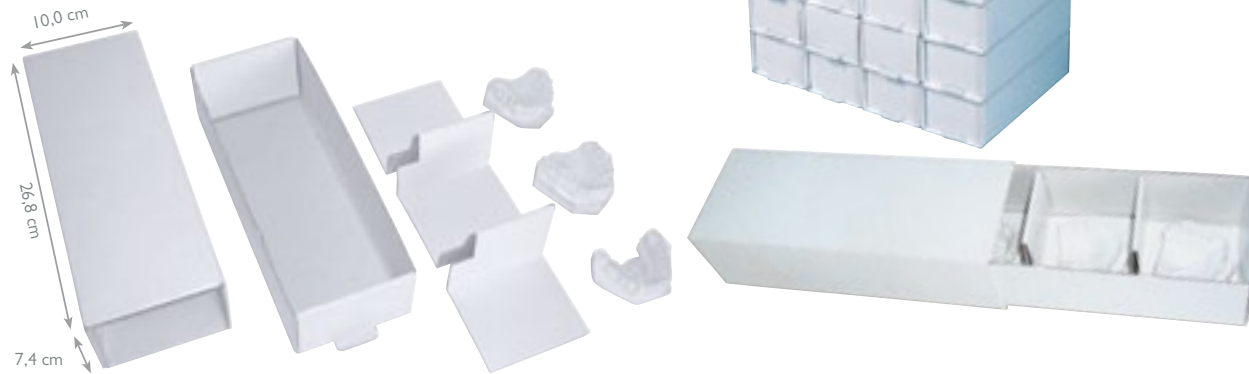
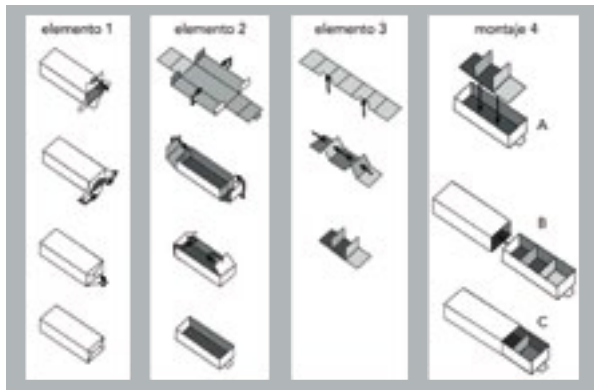

Bandejas y cajas de transporte

CAJAS DE MODELOS

Marca: Mestra
 Características: Ordene todos sus modelos fácilmente en muy poco espacio con la caja de modelos.
 · Contiene 100 cajas plegadas para un almacenaje fácil.
 · Para 3 modelos completos (maxilar y mandibular) en cada caja.
 · Se puede apilar para ordenar correctamente todos sus modelos. Así ahorrará espacio.
 · Formato cajón para poder sacar los modelos deseados sin romper el orden de los demás modelos.
 · Medidas: Largo 26,8 cm / Ancho 10 cm / Alto 7,4 cm (la caja montada).
 100 unidades

Ref. LI000

83,80 €



Bandejas y cajas de transporte

CAJAS DE RETENEDORES GRANDES

Marca: Mestra
 Características: Estuches de ortodoncia. Colores surtidos. 25 unidades.

Ref. 4106 sin cordón
 Ref. 6981 con cordón

18,76 €
21,05 €

CAJAS DE RETENEDORES PEQUEÑAS

Características: Estuches de ortodoncia. Colores surtidos. 25 unidades.

Ref. 6859 sin cordón

16,44 €



CAJAS PARA TRANSPORTE DE MODELOS

Marca: Mestra
 Ref. H80025 Caja x 100 unidades

140,30 €

¿Cómo comprar online?

Todo son ventajas al comprar a través de la web de Proclinic

Tú otra forma de comprar

- Nueva web actualizada
- Motor de búsqueda rápido y completo
- Compra en cualquier momento. 24 horas y 365 días al año.
- Máxima comodidad de compra.
- Administración de cuenta
- Seguimiento de mis pedidos al instante.
- Promociones especiales
- 5% de descuento extra por comprar en la web
- Miles de ofertas diarias
- Descarga online del Eco-catálogo y las ofertas vigentes.
- Devoluciones online
- Compra rápida de productos
- Más de 39.400 productos actualizados a diario.
- Suscripción directa a la Newsletter Proclinic
- Sistema de pago seguro



Abierta 24h los 365 días del año.

¡Realiza tu compra y consigue un 5% dto.extra!

www.proclinic.es

Protección e higiene

Gafas

Pantallas protectoras

Mascarillas

Guantes de látex y vinilo

Esterilización y limpieza

*Proclínic baja todos los precios
de los productos de marca propia,
mientras casi todas las grandes marcas siguen subiéndolos.*

**Bajamos los precios, no la calidad.
¿Qué te parece?
¡Ahora no tienes excusa! ¡A disfrutarlo!**



48,25 €

MASCARILLAS 8825 AUTOFILTRANTE FFP2RD

3M. Cumplen los requisitos de la norma europea EN 149:2001 + A1:2009, mascarillas autofiltrantes para partículas. Ofrecen protección frente a partículas sólidas y líquidas no volátiles.

Producto

Ref.

Caja x 5 unidades **H70210**

Gafas y pantallas protectoras



GAFAS PROTECTORAS TRANSPARENTES

Marca: Sogeva
 Características: Protección contra las esquirlas. Con protector lateral. Pueden colocarse sobre otras gafas.

Ref. 2212 **9,99 €**

Gafas y pantallas protectoras



GAFAS ASTRO TRANSPARENTES

Marca: H&W
 Características: Varillas laterales extensibles y regulación de la inclinación de la lente. Mínimo empañado.

Ref. 0830 **18,21 €**

Las nuevas gafas Astro combinan la seguridad con el diseño más actual. Sólo ellas tienen patentado un ajuste en inclinación y varillas laterales extensibles para adaptarse a las distintas fisonomías. Las lentes, de una sola pieza, son panorámicas y un exclusivo recubrimiento minimiza el empañado y las protege de las ralladuras.

Gafas y pantallas protectoras



GAFAS PROTECTORAS NARANJAS

Características: Protección contra rayos U.V. y esquirlas. Especialmente para trabajar con lámparas de luz halógena. Pueden colocarse sobre otras gafas.

Ref. 2211 **32,79 €**

Gafas y pantallas protectoras



GAFAS UVEX SKYPER

Marca: H&W
 Características: Protección U.V. Ajustable a la sien y en inclinación.

Ref. 0860 **49,20 €**

Lentes de protección para todas las unidades de polimerización. Proporcionan seguridad óptima contra la luz halógena ya que cubre contra los rayos UV de 210 a 520 nanómetros. Son ajustables al largo de la sien y en inclinación de la lente.

Gafas y pantallas protectoras



VISTA-TEC. MASCARILLA PROTECTORA

Marca: Polydentia
 Características: Visera que recubre toda la cara. No se empaña. 1 montura con 10 mascarillas de plástico.

Ref. 6504 **64,35 €**

RECAMBIO VISTATEC

Características: 10u.
 Ref. 6505 **39,49 €**

Mascarilla de tipo extraligero, que protege contra los rayos de luz ultravioleta y las salpicaduras, cubriendo toda la cara y sin impedir la visión (no se empaña). Las viseras, recambiables, están fabricadas de laminilla plástica transparente de primera calidad. Estas viseras se asientan fácilmente sobre un soporte y se ajustan en dirección vertical y horizontal. Son antireflectoras, de fácil limpieza usando jabonadura no agresiva y puede ser llevada encima de las gafas. Se sirve un soporte con 10 unidades de mascarillas.

Gafas y pantallas protectoras



VISERA PROTECTORA

Marca: Larident
 Características: Protección total de la cara. 12 unidades. Se sujetan a la cabeza con elásticos.

Ref. 4118 **15,03 €**

Visera monouso para protegerse contra esquirlas en los tallados y contra las salpicaduras. Se sujetan con goma elástica a la cabeza, no interfiriendo con el uso de gafas o mascarillas. Envase con 6 unidades.



Gafas y pantallas protectoras

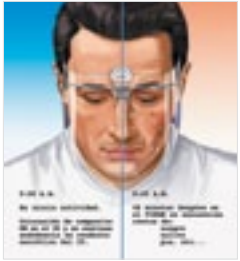

VISOR

Marca: OFF

Ref. 6887 Visor. Montura + 1 Pantalla **64,69 €**

Ref. 6888 Repuesto: 2 pantallas **33,90 €**



Gafas y pantallas protectoras

MASCARILLAS 8825 AUTOFILTRANTE FFP2RD

Marca: 3M
Características: Cumplen los requisitos de la norma europea EN 149:2001 + A1:2009, mascarillas autofiltrantes para partículas. Ofrecen protección frente a partículas sólidas y líquidas no volátiles.

Ref. H70210 Caja x 5 unidades **48,25 €**

Suave anillo interno de sellado que mejora el ajuste facial, el confort del usuario y permite una limpieza higiénica si la mascarilla es usada en más de un turno de trabajo.
4 hebillas para regular las bandas de ajuste con el fin de ayudar a conseguir un ajuste más seguro y mejorar la comodidad en el cuello, en la cara y en la cabeza.
Válvula de alta ventilación que ofrece confort mejorado para ambientes húmedos y calurosos y/o con ritmos de trabajo exigentes.
Clasificación: FFP2RD



Gafas y pantallas protectoras

MASCARILLA COM-FIT CON PANTALLA

Marca: SULTAN
Características: Mascarilla Con-Fit con Pantalla. Color azul. 25u.

Ref. 6868 **52,49 €**

Nueva Mascarilla COMFIT Súper Alta-filtración que proporciona el más alto nivel de filtración y resistencia a fluidos:
- 99% de filtración de partículas de 0.1 micrones de tamaño.
- Con protector para cara y ojos, antiestático y antivaho.
- La capa respirable de tejido Delnet proporciona una protección súper resistente a fluidos y aerosoles.
- Hipoalérgica y libre de látex.
- La suave capa interior es respirable, fresca y cómoda
- Sellado por ultrasonido eliminando perforaciones por costuras
- Con línea de esponja para no empañar los anteojos.
- Sujeción con gomas ultra-suaves, sin látex para eliminar irritaciones en los oídos.

Mascarillas



MASCARILLAS "CONCHA" AZULES

Características: Caja de 50u. Sin fibra de vidrio.

Ref. 2098 **7,99 €**

Mascarillas



precio rebajado

MASCARILLAS "CONCHA" 3M FLUID RESISTANT

Marca: 3M Espe
Características: Caja de 50u. Sin fibra de vidrio. 99% Filtración.

Ref. 2530 Azules **39,99 €**

Ref. 2534 Rosas **39,99 €**

Mascarillas



Hemos bajado el precio

MASCARILLAS RECTANGULARES PROCLINIC

Marca: Proclinic
Características: Caja de 50u. Triple capa. Con elásticos redondos. Verdes.

Ref. 0150 Verdes **8,99 €**

Ref. 01500 Azules **8,99 €**

Ref. 01501 Rosas **8,99 €**

Mascarillas



MASCARILLAS RECTANGULARES

Marca: Medicaline
 Características: Caja de 50 u. Triple capa. Alta filtración. Con Elásticos

Ref. 5588 **8,19 €**

Guantes de látex y vinilo

TUS PRODUCTOS. TUS PRODUCTOS. TUS PRODUCTOS.

Hemos bajado el precio

GUANTES DE LÁTEX

Marca: Proclinic
 Características: Caja de 100u.

Ref. 0138	Grande	8,35 €
Ref. 0139	Mediano	8,35 €
Ref. 0140	Pequeño	8,35 €
Ref. 0170	X-Pequeño	8,35 €

Sin talco. Ligeramente empolvados con almidón de maíz (Keo-Flo). Gran calidad: Testados electrónicamente uno a uno. AQL 1,5. Cumplen con los estándares ASTM D3578-91 y DIN 58994.

Guantes de látex y vinilo



GUANTES VINILO GLADS

Marca: Molnycke
 Características: Caja de 100 u. Muy flexibles.

Ref. 2159 G. Caja azul. **9,95 €**
 Ref. 2160 M. Caja verde. **9,95 €**
 Ref. 2161 P. Caja naranja. **9,95 €**

Guantes de látex y vinilo



GUANTES LÁTEX SIN POLVO

Características: Caja de 100 u. Libres de polvo. Clorados para facilitar su colocación y evitar alergias. Superficie texturizada.

Ref. 5501 Grande **7,40 €**
 Ref. 5502 Mediano **7,40 €**
 Ref. 5503 Pequeño **7,40 €**

Esterilización y limpieza



MEGA ANTIWAX 500 ml.

Marca: Megadenta
 Características: Concentrado para la eliminación de restos de cera y de materia grasa. Puede añadirse al agua en aparatos para la combustión de cera o bien diluirse directamente con agua. Proporción de mezcla 1:500.

Ref. H00749 500 ml. **17,50 €**

Esterilización y limpieza



MEGACLEAN 300 ml.

Marca: Megadenta
 Características: Líquido de limpieza en base a alcohol para remover la capa de oxígeno inhibida de las superficies de resinas fotocuradas. No irrita la piel, gracias a componentes lubricantes, siendo por lo tanto también apropiado para la limpieza de las manos.

Ref. H00746 300 ml. **10,50 €**

Esterilización y limpieza



DISOL-GIPS DISOLV. YESO/ALGINATO

Marca: Protechno

Características: Disol-Gips se puede utilizar para limpiar cubetas de plástico ó metálicas excepto las de aluminio. Elimina el yeso de las dentaduras acrílicas incluso de los espacios de difícil acceso sin afectar al color de la prótesis. Líquido listo para su uso no es necesario disolver. Reacción rápida y se puede utilizar en baños ultrasonidos para acelerar su reacción.

Ref. H00280

27,90 €

Disol-Gips ha sido especialmente diseñado para eliminar restos de yeso en espátulas y dentaduras en pocas horas. También para cubetas de impresión. Disolvente listo para su uso.

Esterilización y limpieza



TRAY CLEANER

Marca: S.D.I.

Características: Disuelve el alginato y el yeso de las cubetas.

Ref. 6318

850 g.

29,00 €

Tray Cleaner es una solución sencilla y práctica tanto en el gabinete como en el laboratorio para la limpieza de las cubetas de impresión. Saca los restos más resistentes; simplemente prepare la solución y meta las cubetas hasta que la suciedad se desprenda. Bote de 850 g. de polvo concentrado, para diluir 80 g. (volumen de la tapa) por cada litro de agua.

Esterilización y limpieza



GO-2011 DISOLVENTE DE YESO Y ALGINATO

Marca: Renfert

Características: Agente de limpieza eficaz para la eliminación de residuos de yesos dentales y alginato. No ataca los materiales sintéticos ni metales ni vidrio. Su máximo efecto se obtiene en un baño de ultrasonidos a 40-50°C. Listo para su uso.

Ref. H0007

Garrafa x 2 litros

37,70 €

Agente líquido para la disolución potente y al mismo tiempo cuidadosa de escayola en prótesis, recipientes de mezcla, superficies y artículos de trabajo. Reacción rápida (Formación de burbujas). Efecto óptimo en el baño de ultrasonidos a 40-50 °C.

Esterilización y limpieza



GYPSTRAY DISOLVENTE PARA YESO Y ALGINATO

Marca: Zhermarck

Características: Agente de limpieza eficaz para la eliminación de residuos de yesos dentales y alginato de las cubetas, prótesis en resina e instrumentos. Efervescente. Color azul. No agresivo. Eficaz en los puntos menos accesibles. Tiempo de aplicación 30'-60'. Listo para su uso.

Ref. H99310

Envase de 2 litros

32,70 €

Para la eliminación de yesos dentales y revestimientos en yesos de las cubetas, prótesis en resina e instrumentos.

Esterilización y limpieza



MD-530 DISOLVENTE DE CEMENTOS

Marca: Dürr

Características: Limpiador de metales, porcelana y plásticos. 2,5 l. Listo para su uso. Sólo o para ultrasonidos.

Ref. 0218

30,29 €

Esterilización y limpieza



TRAY NET

Marca: Septodont

Características: Disuelve el alginato y el yeso de las cubetas.

Ref. 1916

Bote de 1 Kg.

89,30 €

Limpieza antiséptica de cubetas. Propiedades :
- Disgrega los alginatos y escayolas por simple inmersión
- Limpia espátulas y tazones de alginato



Esterilización y limpieza

LÍQUIDO DESINFECTANTE DE MEDIDAS MD-520

Marca: Dürr
 Características: Envases de 2,5 litros. Desinfectante de impresiones de alginato, silicona, hidrocoloide.

Ref. H00009 **39,97 €**



Esterilización y limpieza

MICROCINOL

Marca: Unident
 Características: Desinfectante de las impresiones y sus soportes en sólo 10'.

Ref. 5546 **39,96 €**

Producto concentrado para la desinfección y limpieza de todos los materiales de impresión y sus soportes (alginatos, siliconas, polyethers, polisulfuros, hidrocoloideos), conservando la estabilidad necesaria y la compoatibilidad con el yeso. Microcinol es activo contra bacterias, incluida Tb hongos y virus HBV y HIV. Se emplea diluyéndolo al 10%. Desinfecta en sólo 10 minutos de inmersión. Después sólo hay que aclarar con agua y secar. Es económico al ser concentrado, fabricándose 10 litros de producto y tiene olor agradable. Ecológico y biodegradable, responde a las Normas Europeas AFNOR y 72301.



Esterilización y limpieza

ULTRADOSE DENTADURAS

Marca: L&R
 Características: Para completas y parciales.

Ref. 4195 24 dosis x 5 g. **37,99 €**

Ultradose es una solución concentrada para la limpieza en cuba de ultrasonidos. Limpia rápidamente sangre y materiales orgánicos de instrumentos, fresas, etc... Práctica presentación monodosis. Cada dosis se mezcla con 4 litros de agua en la cuba por lo que no hay que manejar engorrosas medidas, se ahorra tiempo y producto y se almacena fácilmente.



Esterilización y limpieza

CIDEZYME

Marca: J&J
 Características: Detergente enzimático rápido (1 minuto) con agua a la temperatura ambiente y sin frotar.

Ref. 6805 1l. para hacer 125 l. **32,39 €**

Cidezyme es un detergente enzimático que garantiza la limpieza del instrumental:
 - En un minuto
 - Con agua a temperatura ambiente
 - Con pH Neutro
 - Sin cepillar (sin riesgo de corte)
 La encima proteolítica destruye cualquier tipo de materia orgánica sin dañar el instrumental con sólo una dosis de 8 ml por litro. La solución es transparente y con un agradable olor a menta. Indicado también para cubas de ultrasonidos.



Esterilización y limpieza

DESINFECCIÓN DE INSTRUMENTOS ID-212

Marca: Dürr
 Características: Sin aldehídos. Virucida. Concentrado: 2,5 l. para 125 l. Se puede utilizar en ultrasonidos.

Ref. 0211 **57,75 €**



Varios-Cubetas

DESINCRUSTADOR YESO/ALGINATO GREEN CLEAN CAVEX

Marca: Cavex
 Características: 1 Kg. PH neutro. Ecológico, biodegradable. Aroma limón.

Ref. H00011 **22,80 €**

Esterilización y limpieza



DENTASEPT ULTRA INSTRUMENTOS

Marca: Anios
Características: Desinfección total en frío de instrumentos en 10 minutos. Listo para el uso. Baño estable durante 30 días.
Ref. 6930 5 litros. **20,19 €**

Esterilización y limpieza



DENTASEPT 3H INSTRUMENTOS

Marca: Anios
Características: Limpieza y descontaminación de instrumentos por inmersión. Uso al 2%.
Ref. 6928 botella dosificadora de 1l. **24,59 €**

Esterilización y limpieza



DETERGENTE-DESINFECTANTE DE INSTRUMENTOS 2%

Marca: Proclinic
Ref. 49890 1 litro **21,10 €**
Ref. 49891 5 litros **90,70 €**

Detergente desinfectante de toda la instrumentación dental.
• Amplio espectro de acción: Bactericida (incluido SARM) EN 13727 - Activo contra Mycobacterium tuberculosis (BK) - Leverucida EN 13624 - Activo contra HIV, HBV, BVDV (virus modelo HCV), Herpes virus.
• Económico: dilución al 2% (20 ml por cada litro de agua).
• Contiene inhibidores de la corrosión.
• Olor agradable.
• Producto sin aldehídos.
• También utilizable en cuba de ultrasonidos.

Esterilización y limpieza



DETERGENTE-DESINFECTANTE ENZIMÁTICO 2%

Marca: Proclinic
Ref. 49892 1 litro **34,75 €**
Ref. 49893 5 litros **141,00 €**

Detergente desinfectante tri-enzimático de toda la instrumentación dental.
• Poder detergente de alto nivel sobre los residuos orgánicos.
• Amplio espectro de acción: Bactericida (incluido SARM) EN 13727 - Activo contra Mycobacterium tuberculosis (BK) - Leverucida EN 13624 - Activo contra HIV, PRV (virus modelo HBV), BVDV (virus modelo HCV), Herpes virus.
• Altamente compatible con todos tipos de metales (carbono de tungsteno, aluminio, titanio, acero inoxidable...)
• Rápido: activo en tan solo 5 minutos. PH neutro.
• Económico: dilución al 2% (20 ml por cada litro de agua).
• Contiene inhibidores de corrosión.
• Aroma agradable cítrico.
• Producto sin aldehídos.
• También utilizable en cuba de ultrasonidos.

Esterilización y limpieza



DETERGENTE-DESINFECTANTE DE FRESAS Y LIMAS

Marca: Proclinic
Ref. 49894 2 litros **24,20 €**

Detergente desinfectante listo para el empleo para la limpieza y desinfección de fresas e instrumentos de endodoncia.
• Amplio espectro de acción: Bactericida EN 13727, EN 14561 - Activo contra Mycobacterium tuberculosis (BK) - Leverucida EN 13624, EN 14562 - Activo contra HIV-1, HBV, BVDV (virus modelo HCV), Herpes virus.
• Rápido: activo en 15mn.
• Olor agradable.
• Producto sin aldehídos.
• También utilizable en cuba de ultrasonidos.

Esterilización y limpieza



CUBETA DE DESINFECCIÓN

Marca: Larident
Características: Cubeta con capacidad de 3 litros.
Ref. 4194 **41,20 €**

Cubeta para desinfección por inmersión, de plástico duro y compatible con cualquier tipo de soluciones. Incluye cesta interior; es esterilizable en autoclave y tiene una capacidad de 3 litros.

Esterilización y limpieza



CUBETA DESINFECCIÓN INIBSA

Marca: Inibsa

Ref. 5817 **49,49 €**

Esterilización y limpieza



CUBETA DESINFECCIÓN LARIDENT

Marca: Larident
Características: 26 x 11 x 8 cm. Con bandeja interior perforada, para extraer los instrumentos.

Ref. 4107 **30,40 €**

Esterilización y limpieza



UC-38 LIMPIADOR-DESINFECTANTE PARA ULTRASONIDOS

Marca: Whaledent
Características: Limpiador y desinfectante, virucida, no corrosivo. Botella dispensadora.

Ref. 4114 Para 29 l. de disolución. **55,71 €**

Esterilización y limpieza



UC-32 LIMPIADOR ENZIMÁTICO PARA ULTRASONIDOS

Marca: Whaledent
Características: Limpiador, no corrosivo, de sangre, saliva y tejidos.

Ref. 4137 Para 29 l. de disolución. **54,94 €**

Esterilización y limpieza



DESINFECCIÓN DE SUPERFICIES FD-333

Marca: Durr
Características: Sin aldehídos. Listo para su uso. Virucida.

Ref. 0233 2,5 l. Fragancia a limón. **45,90 €**

Esterilización y limpieza



DESINFECCIÓN DE SUPERFICIES RÁPIDA FD-322

Marca: Durr
Características: Sin aldehídos. Listo para su uso. Actúa en 1 minuto contra HBV.

Ref. 0226 2,5 l. **44,65 €**



Esterilización y limpieza

PULVERIZADOR PARA 320 Y 322

Marca: Durr
Características: Frasco pulverizador para aplicar FD - 320 y 322.

Ref. 0213 750 ml. **10,90 €**



Esterilización y limpieza

DETERGENTE-DESINFECTANTE SIN ALCOHOL DE SUPERFICIES

Marca: Proclinic

Ref. 49895 750 ml. **19,89 €**

Detergente desinfectante sin alcohol para la limpieza y desinfección de superficies de dispositivos médicos.

- Compatible con todos tipos de materiales, incluido el revestimiento del sillón dental.
- Producto formulado sin sustancias alergénicas: no contiene perfume ni colorante.
- Amplio espectro de acción: Bactericida (incluido SARM) EN 13727, EN 14561 - Activo contra Mycobacterium tuberculosis (BK) - Fungicida EN 13624, EN 14562 - Activo contra HIV-1, PRV (virus modelo HBV), BVDV (virus modelo HCV), Herpes virus.
- Producto sin aldehídos.



Esterilización y limpieza

DESINFECTANTE DE DISPOSITIVOS MÉDICOS

Marca: Proclinic

Ref. 49896 1 litro **17,20 €**
Ref. 49897 5 litro **57,49 €**

Desinfectante para la desinfección de superficies de dispositivos médicos.

- Contiene solamente 29% de alcohol.
- Amplio espectro de acción: Bactericida (incluido SARM) EN 13727 - Activo contra Mycobacterium tuberculosis (B.K.) - Fungicida EN 1275, T 72-301 (A.niger, A. fumigatus) - Activo contra HIV-1, HBV, BVDV (virus modelo HCV), Herpes virus.
- Aroma agradable.
- Producto sin aldehídos

Esterilización y limpieza



Esterilización y limpieza

INSTRUNET SPRAY SUPERFICIES

Marca: Inibsa
Características: Desinfectante de superficies en spray.

Ref. 5827 450 ml. **16,90 €**



Esterilización y limpieza

SEPTOL SPRAY SUPERFICIES

Marca: Pierre Rolland
Características: Con spray pulverizador. Amonio cuaternario.

Ref. 1966 1 Litro. **24,99 €**



Esterilización y limpieza

AMBIENTADOR MARCA PROCLINIC

Marca: Proclinic
Características: Inflamable. No dejar al alcance de los niños

Ref. 7897 5 litros **45,99 €**
Ref. 7898 Dosificador 1 unidad **3,19 €**

Ambientador muy útil para perfumar, ambientar y destruir los malos olores en todo tipo de locales. Este ambientador regenera y perfuma la atmósfera con un agradable aroma. Ideal para la Clínica Dental, donde se contrarrestarán los olores causados por los medicamentos, anestésicos...disminuyendo así la aprensión del paciente. Aplicable con dosificador de mano.

El ambientador Proclinic creará un ambiente agradable y fresco en su Clínica Dental.

Limpeza de manos

Hemos bajado el precio



JABÓN SUAVE SCP

Marca: Proclinic

Ref. 49902 500 ml. **11,10 €**

Ref. 49903 2 litros **30,25 €**

Jabón delicado, formulado sin perfume ni colorante para el lavado frecuente de las manos. Formula enriquecida en glicerina para el mantenimiento de la hidratación de la epidermis. Ideal para las pieles sensibles

Esterilización y limpieza

Hemos bajado el precio



GEL DESINFECTANTE 30 SEGUNDOS SCP

Marca: Proclinic

Ref. 49904 500 ml. **17,35 €**

Gel hidroalcohólico para la desinfección higiénica y quirúrgica de las manos.

- Ideal para una desinfección rápida de las manos: desinfección quirúrgica según EN 12791 en tan solo 90 segundos y desinfección higiénica según EN 1500 en 30 segundos.
- No contiene perfumes ni colorantes.
- Contiene agentes hidratantes y emolientes.
- Se usa sobre manos visiblemente limpias y secas.
- No necesita enjuagado de las manos después de la fricción.
- Muy suave y no pegajoso.
- Amplio espectro de acción: Bactericida pr EN 12054, EN 1500, EN 12791 - Tuberculocida EN 14348 - Leverucida EN 1275, EN 1650 - Activo contra HIV-1, PRV (virus modelo HBV), BVDV (virus modelo HCV), Rotavirus, Herpes virus, Coronavirus, Norovirus, Influenzavirus A cepa porcina [H1N1].

Esterilización y limpieza



HD-435 JABÓN DE MANOS

Marca: Dürr

Características: Solución antimicrobiana. No alcalino. pH natural. 400 ml. Para más de 200 aplicaciones.

Ref. 0222 **8,82 €**

Esterilización y limpieza



DENTASEPT JABÓN GLICERINE

Marca: Anios

Características: Jabón suave para lavados frecuentes, especialmente para pieles sensibles.

Ref. 6932 3 botellas de 1l. + 2 dosificadores. **38,45 €**

Ref. 96928 5 litros. **43,59 €**

Jabón suave con Glicerina para el lavado frecuente de manos. Particularmente recomendado para pieles sensibles y uso repetido. Su pH de 6 es igual al de la piel.

- Contiene vitamina F. Es bacteriostático y fungistático frente a la contaminación microbiana.
- Listo para su uso.
- Presentado en botella de 1 litro con dosificador.

Esterilización y limpieza



CEPILLOS DE UÑAS/MANOS

Características: Lote de 3 u. Realizados en plástico blanco. Autoclavables.

Ref. 2267 **7,60 €**

Esterilización y limpieza



JABÓN MANOS ANTISÉPTICO

Marca: Kimberly Clark

Características: Especialmente indicada para los usuarios de guantes. Contiene Hydrón. Con bactericida Triclosan. Sin alcohol ni fragancia.

Ref. 7664 6u. de 1 litro. **75,00 €**

El producto "LIMPIADOR DE MANOS ANTISEPTICO" de K-C, es un desinfectante para la manos en forma líquida, el cual contiene una mezcla de surfactantes, ingredientes cosméticos, así como una sustancia antimicrobiológica llamada TRICLOSAN. No contiene ni perfumes ni alcohol. Debe de ser utilizado en sectores donde se requiere un alto nivel de higiene y como su propio nombre indica, se usa para eliminar micro-organismos indeseables de las manos, por lo que prevendrá infecciones y propagaciones de bacterias. El mecanismo de acción de la sustancia activa "TRICLOSAN" (nombre CTFA o INCI), está basado en la rotura de la membrana externa del microorganismo, por la cual absorbe las sustancias. Para conseguir una destrucción efectiva de la bacteria y a través de su propio mecanismo de acción, se requiere un contacto mínimo de 30 segundos entre el antiséptico y la superficie que necesita ser descontaminada (para una buena acción antiséptica). Sin embargo, un periodo contacto de 60 segundos nos da una mayor seguridad. Este Jabón se dispensa mediante un práctico y estético dispensador con palanca para evitar la contaminación cruzada.

Esterilización y limpieza



DISPENSADOR DE JABÓN RIPPLE

Marca: Kimberly Clark
Características: 1 l. de capacidad. Válvula tipo fuelle. Sistema de cartuchos

Ref. 7663 Dispensador. **36,90 €**

Esterilización y limpieza



HYDRON PLUS CREMA DE MANOS

Características: Especialmente indicada para los usuarios de guantes. Contiene Hydron.

Ref. 6106 Tubo de 2 oz. **6,50 €**

Hydron Plus es una crema especialmente indicada para los usuarios de guantes. Esta loción hidratante no deja sensación grasienta y mantiene la humedad natural de la piel permitiendo que "respire". Su fórmula contiene polímeros Hydron que forman una barrera invisible que no se disuelve en el agua y que protege de la sequedad e irritaciones, permitiendo una adecuada oxigenación de la piel. Se presenta en tubos de 2 oz.

Esterilización y limpieza



Hemos bajado el precio

TOALLITAS DESINFECTANTES 30 SEGUNDOS

Marca: Proclinic
Ref. 49898 Bote 100 u. **8,99 €**
Ref. 49899 Reposición 100 u. **7,00 €**

Toallitas desinfectantes para la desinfección de superficies de dispositivos médicos.
• Solución activa en tan solo 30 segundos.
• Agradable aroma a limón.
• Amplio espectro de acción: Bactericida EN 13727, EN 14561 - Tuberculocida EN14348 - Leverucida EN 13624 - Activo contra HIV-1, BVDV (virus modelo HCV), PRV (virus modelo HBV), Rotavirus, Herpes virus.
• Producto sin aldehídos.



Servicio de primera

Cada día tu satisfacción es nuestro objetivo. Si deseas realizar un pedido o necesitas información adicional, puedes llamarnos a nuestro teléfono gratuito. También, si lo deseas, puedes consultar la sección Preguntas Frecuentes de la web Proclinic y encontrarás respuesta a muchas cuestiones.

Teléfono de atención al cliente **900 800 880**
¡Somos todo oídos!

Esterilización y limpieza



TOALLITAS LINGET ANIOS Y REPOSICIÓN

Marca: Linget'Anios
Ref. 6934 Bote con 100u. **8,95 €**
Ref. 6935 Reposición 120u. **7,88 €**

Esterilización y limpieza

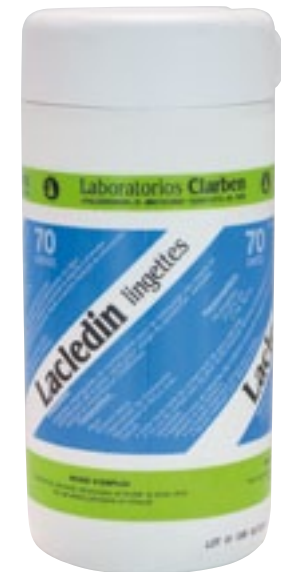

TOALLITAS LACLEDIN

Marca: Clarben
Características: Bote con 70 u.
Ref. 2208 **10,85 €**

Con aceite de Purcellin y 2% de clorexidina.
Aroma a mentol

Esterilización y limpieza

PAPEL SECAMANOS EN BOBINA

Marca: Kimberly-Clark
 Características: 2 capas de celulosa. Envase de 6 rollos de "CHEMINE". 450 servicios cada uno. 172m x 23cm de ancho. Cada uno para de 38cm. Realizado en gofrado, más suave y mayor capacidad de secado. Tecnología Airflex. Gramaje 21g./ cm2.

Ref. 2277 **54,79 €**

PAPEL SECAMANOS EN BOBINA

Características: 2 capas de celulosa. Envase de 6 rollos de 140 m. Gofrado, suave y resistente.

Ref. 4312 **41,29 €**

El papel de secar las manos de celulosa sustituye ventajosamente a las toallas por su gran absorción (5 veces su propio peso en agua) y resistencia. Su utilización ofrece la higiene y asepsia necesaria en todos los aseos comunitarios.



DISPENSADOR PARA BOBINA CHEMINE

Marca: Kimberly-Clark
 Características: Para colocación en la pared. Plástico ABS de alto impacto. Con dispensación controlada. Alto 40 cm. Ø 26 cm.

Ref. 2269 Blanco. **45,79 €**
 Ref. 22692 'Fumé'. **45,79 €**

El dispensador fabricado en ABS alto impacto garantiza la protección higiénica de las bobinas contra el polvo y humedad.

Esterilización y limpieza



PAPEL SECAMANOS EN BOBINA MINI

Características: 2 capas en celulosa. 12 rollos de 80 m. x 20 cm. de ancho. (Válido también para dispensador Molnlycke).

Ref. 2284 **50,95 €**

DISPENSADOR PARA MINI CHEMINE

Marca: Jofel
 Características: Para colocación en pared. Plástico Policarbonato. Alto 27 cm.Ø 20 cm.

Ref. 2285 **41,95 €**

Rollos de papel para su uso tanto como secamanos como para limpieza y secado de la clínica en general. La bobina tiene 80 m. de papel de 2 capas de celulosa, color blanco, con un ancho de 20 cm. El envase de bobinas contiene 12 rollos que se adaptan a otros dispensadores como Molnlycke, etc.

Esterilización y limpieza



SISTEMA NO-TOUCH

Marca: Kimberly-Clark

Ref. 96867 Dispensador NO-TOUCH **135,99 €**

Ref. 96868 Toalla Secamanos Scott. 6u x 304 m. **104,99 €**

Dispensador de alta capacidad sin manipulación manual. Este sistema higiénico y mejorado ofrece una toalla limpia e individual que puede utilizarse de inmediato. Sistema de alta capacidad (rollos hasta 304 mts) que disminuye la necesidad de reponer frecuentemente los rollos. Cierre con llave o pulsando un botón. Medidas dispensador: 42x32x25 cm. Toallas fabricadas en tejido Airflex de alta absorberencia. Secado uniforme. Máxima fiabilidad y satisfacción para el usuario. Medidas toallitas: 20cm x 304 mts.



Esterilización y limpieza

PAPELERA EN POLIPROPILENO "SCOTT 250"

Marca: Scott
Características: Capacidad de 25 litros.
Tapa basculante de 2 entradas

Ref. 2296

32,69 €



Esterilización y limpieza

VASOS DE PLÁSTICO 150 C.C.

Características: Blancos. Diámetro 7 cm. Altura 7 cm.
Gramaje: 2,8 g. Irrompibles

Ref. 6906 3000 u. 2,8 g. Polietileno Blanco.

47,70 €

Ref. 6330 1000 u. 2,8 g. Polietileno Blanco.

19,99 €



Esterilización y limpieza

VASOS COLOR

Características: 1.500 unidades. Diámetro 7cm.
Altura 8 cm.

Ref. 69062

Azul

48,70 €

Ref. 69063

Verde

48,70 €

Ref. 69064

Naranja

48,70 €

Vasos de plástico ligero en color para conjuntar con otros elementos de la consulta también disponibles en color (servilletas, baberos...) y crear un ambiente más agradable y distendido.



Esterilización y limpieza

DISPENSADOR DE VASOS DE METACRILATO

Características: Válido para vasos de Ø 7 cm.
Para colgar en la pared.

Ref. 2268

60,20 €



Esterilización y limpieza

DISPENSADOR DE VASOS METALICO

Características: Válido para cualquier tamaño
de vaso. Colocación en pared.

Ref. 2266

32,30 €



Esterilización y limpieza

DISPENSADOR DE VASOS DE PLÁSTICO

Características: Válido para vasos de Ø 7 cm.
Para 85 vasos.

Ref. 6956

28,45 €

Uniformes

Colección U-Basic

Colección unifashion

Tallas y telas colección unifashion

Guía de lavado colección unifashion

Casaca unisex colección unifashion

Casaca hombre colección unifashion

Casaca mujer colección unifashion

Bata hombre colección unifashion

Bata mujer colección unifashion

Pantalón unisex colección unifashion

Delantal colección unifashion y cofias

Calzado

*Proclinic baja todos los precios
de los productos de marca propia,
mientras las grandes marcas siguen subiéndolos.*

**Bajamos los precios, no la calidad.
¿Qué te parece?
¡Ahora no tienes excusa! ¡A disfrutarlo!**



47,25 €

MARYLIN CASACA MUJER

Casaca mujer colección unifashion

Producto

Casaca de mujer..... (pag.461)

Servicio de consultas de uniformes a través de correo electrónico

Proclínic pone a su disposición el Servicio de Consulta, de toda nuestra Línea de Implantes, a través del correo electrónico:

servicio.uniformes@proclinic.es

Pregúntenos a través del correo electrónico y le responderemos de forma directa desde nuestro Departamento Comercial.

IMPORTANTE: condiciones de devolución para uniformes

Si por algún motivo Ud. quiere devolver cualquier artículo, sólo tiene que llamar a nuestros teléfonos gratuitos y Proclínic se encargará de recoger su devolución. Antes de devolver cualquier producto de este Catálogo le rogamos lea detenidamente las normas de aceptación de devoluciones:

Sólo se aceptarán devoluciones de material antes de cumplir los 15 días después, de la fecha de su factura.

La devolución deberá recibirse en su embalaje de origen, la prenda plegada tal y como la recibió y dentro de una caja que resguarde el envase individual del producto.

Normas especiales en las devoluciones de uniformes:

- No se admitirá la devolución de ninguna prenda con manchas de maquillaje, lejía, perfume, tinta, etc. o con roces, quemaduras o aspecto de haber sido utilizado
- No se admitirá la devolución de ninguna prenda que haya sido lavada y/o planchada después de haberse recibido.

Normas especiales en las devoluciones de calzado:

- No se admitirán la devolución de ningún tipo de calzado con suelas manchadas o con el aspecto de haberse usado.

En el caso de no aceptar la devolución, Proclínic informará telefónicamente de que el producto ha llegado en mal estado y lo remitirá de nuevo a la Clínica que lo solicitó.

Colección u-basic



Tallas



BATAS		xs	s	m	l	xl	xxl
española	hombre	-	-	44-46	48-50	52-54	56-58
	mujer	-	40-42	44-46	48-50	-	-



CASACAS		xs	s	m	l	xl	xxl
española	unisex	38-40	40-42	44-46	48-50	52-54	

56-58



PANTALÓN										
española		38	40	42	44	46	48	50	52	54

Telas

- Los tejidos de mezcla de algodón 35% Algodón y 65% Poliéster.
- La mezcla de algodón 35% y poliéster 65% asocia el confort del algodón a la resistencia del poliéster. Se trata de un tejido muy práctico que no necesita tantos cuidados como el algodón puro. El poliéster es una fibra sintética conocida por su resistencia al arrugamiento, al desgaste y a los desgarros. Es también resistente a los ácidos y a la humedad, insensible a las polillas y se seca rápidamente.

Lavado

Mantenimiento y guía del lavado

La mayoría de las prendas de poliéster pueden lavarse en lavadora. En cuanto a la secadora, pueden presentar una media de encogimiento inferior al 3%. Siga atentamente las instrucciones de la etiqueta.

tipo de tejido	lavar a máquina temp.máxima	lejía	planchado	lavado en seco	secadora
Gabardina 35%Algodóny65% Poliéster. Blanco					

Leyenda



lavar a máquina

Lavar la prenda con una frecuencia regular, a una temperatura máxima de 30°C, con un centrifugado corto. Lave al revés para que la ropa no se desgaste tan rápidamente.



lavado en seco

El tejido permite la limpieza en seco, siempre y cuando no se realice con productos que contengan tricloretileno.



secado normal

Secar el uniforme al aire teniendo en cuenta que las temperaturas altas son malas para los tejidos y que el secado directo al sol tiende a apelmazar las prendas.



secado en máquina

El tejido permite el secado en máquina. Introducir la ropa del revés en la secadora, con los botones abrochados.



lavado con lejía

Puede lavar el uniforme con lejía o con un producto que contenga cloro diluido.



planchado

La mezcla de algodón y poliéster permite el planchado a temperatura media, a un máximo de 150°.



BATA HOMBRE U-BASIC

Marca: u-basic
 Características: Línea recta, abertura con botones al hombro y al costado derecho, cuello al estilo coreano. Bolsillo superior izquierdo. Manga larga con puño de malla elástica. Color Blanco.

BATA MUJER U-BASIC

Marca: u-basic
 Características: Línea recta, abertura con botones al hombro y al costado izquierdo, cuello al estilo coreano. Bolsillo inferior y superior derecho. Manga larga con puño de malla elástica. Color Blanco.

CASACA UNISEX U-BASIC

Marca: u-basic
 Características: Línea recta sin abertura con escote en "V". Bolsillo superior izquierdo. Manga corta. Color Blanco.

PANTALÓN UNISEX U-BASIC

Marca: u-basic
 Características: Sin abertura, con elástico a la cintura. Doble bolsillo aplicado. Pierna holgada para el máximo confort. Color Blanco.

El tejido de todos estos modelos es 35% Algodón 65% poliéster

COLECCIÓN U-BASIC
LIQUIDACIÓN TOTAL
15% DTO.

color	modelo	tallas						precio
		xs	s	m	l	xl	xxl	
 blanco	bata hombre manga larga	-	-	S80161	S80162	S80163	S80164	26,45 €
 blanco	bata mujer manga larga	-	S80140	S80141	-	-	-	26,45 €
 blanco	casaca unisex manga corta	-	-	S80102	S80103	S80104	S80105	24,05 €

color	38	40	42	44	46	48	50	52	54	precio
 pantalón unisex blanco	S80120	S80121	S80122	S80123	S80124	S80125	S80126	S80127	S80128	24,05 €

Servicio de consultas de uniformes a través de correo electrónico

Proclínic pone a su disposición el Servicio de Consulta, de toda nuestra Línea de Implantes, a través del correo electrónico:

servicio.uniformes@proclinic.es

Pregúntenos a través del correo electrónico y le responderemos de forma directa desde nuestro Departamento Comercial.

IMPORTANTE: condiciones de devolución para uniformes

Si por algún motivo Ud. quiere devolver cualquier artículo, sólo tiene que llamar a nuestros teléfonos gratuitos y Proclínic se encargará de recoger su devolución. Antes de devolver cualquier producto de este Catálogo le rogamos lea detenidamente las normas de aceptación de devoluciones:

Sólo se aceptarán devoluciones de material antes de cumplir los 15 días después, de la fecha de su factura.

La devolución deberá recibirse en su embalaje de origen, la prenda plegada tal y como la recibió y dentro de una caja que resguarde el envase individual del producto.

Normas especiales en las devoluciones de uniformes:

- No se admitirá la devolución de ninguna prenda con manchas de maquillaje, lejía, perfume, tinta, etc. o con roces, quemaduras o aspecto de haber sido utilizado
- No se admitirá la devolución de ninguna prenda que haya sido lavada y/o planchada después de haberse recibido.

Normas especiales en las devoluciones de calzado:

- No se admitirán la devolución de ningún tipo de calzado con suelas manchadas o con el aspecto de haberse usado.

En el caso de no aceptar la devolución, Proclínic informará telefónicamente de que el producto ha llegado en mal estado y lo remitirá de nuevo a la Clínica que lo solicitó.

Colección unifashion

Tallas y telas - Batas - Casacas
Pantalones - Guía de lavado



Tallas

Todas las tallas de casacas y batas, excepto la de los pantalones, siguen específicamente la codificación americana (USA). Para escoger la correspondiente medida española le sugerimos consultar la siguiente tabla:



U.S.A		xs	s	m	l	xl	xxl
francesa	unisex	38-40	40-42	44-46	48-50	52-54	56-58
	hombre	-	-	44-46	48-50	52-54	56-58
	mujer	38	40	42	44	-	-
italiana	unisex	40-42	42-44	46-48	50-52	54-56	58-60
	hombre	-	-	46-48	50-52	54-56	58-60
	mujer	40	42	44	46	-	-
inglesa	unisex	30-32	32-34	36-38	40-42	44-46	48-50
	hombre	-	-	36-38	40-42	44-46	48-50
	mujer	30	32	34	36	-	-
alemana	unisex	36-38	38-40	42-44	46-48	50-52	54-56
	hombre	-	-	42-44	46-48	50-52	54-56
	mujer	36	38	40	42	-	-

En la sección de pantalones de la línea Unifashion de este Catálogo, le hemos detallado directamente la numeración española para que le resulte más fácil la elección. Todos los pantalones serán recibidos en talla italiana, por tanto le recomendamos consultar la siguiente tabla para conocer la conversión:



italiana	40	42	44	46	48	50	52	54	56	58
española	38	40	42	44	46	48	50	52	54	56
francesa	38	40	42	44	46	48	50	52	54	56
portuguesa	38	40	42	44	46	48	50	52	54	56
inglesa	30	32	34	36	38	40	42	44	46	48
alemana	36	38	40	42	44	46	48	50	52	54

Telas

- Los tejidos en puro algodón 100%: Gabardina y Gabardina pesante
- El tejido en puro algodón 100%, es utilizado en toda la variedad de la línea Unifashion, por ser antialérgico, transpirante y poseer una excelente resistencia al uso.

Es un tipo de tejido que está sometido al tratamiento de sanforización y mercerización, y además de tener un particular brillo, la prenda no se encoge y el color se mantiene inalterado después de numerosos lavados.

- Consejo en la elección del tejido:
 - La gabardina en puro algodón es un tejido con una trama compacta y duradera en el tiempo.
 - El tipo pesante es particularmente indicado para la estación invernal, mientras que el tipo medio es extremadamente versátil para todas las estaciones.

- El planteamiento gráfico del Catálogo permite la visualización inmediata de la calidad del tejido, el color y el código identificativo de la prenda.

- Los colores y modelos disponibles en cada prenda de la Colección Unifashion, son los indicados en las tablas de cada página. Proclínic ha incluido algunas fotografías en otros colores y tipos, que a pesar de no estar disponibles, le permite evaluar las tendencias actuales de mercado y ampliar la gama según las necesidades de sus clientes.

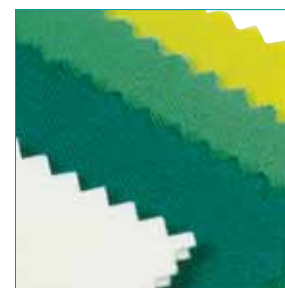
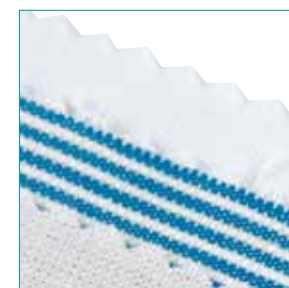

IMPORTANTE:

Lavado

Guía de lavado y cuidado de las prendas

Para mantener inalterada en el tiempo la calidad y belleza de la prenda, es importante cumplir las siguientes instrucciones de lavado:

tipo de tejido	lavar a máquina temp.máxima	detergente	lejía	planchado	lavado en seco	no usar secadora
Gabardina algodón blanco		 blanco		 200°C		
Gabardina algodón color		 color		 150°C		
Gabardina algodón blanco/color		 color		 150°C		

Mantenga los perfumes, lociones, desodorantes, etc., lejos de su ropa. Estos productos si contienen alcohol pueden llegar a dañar algunos tintes.

Leyenda

 **LAVAR A MÁQUINA**

Lavar la prenda con una frecuencia regular y siguiendo las instrucciones indicadas en la etiqueta interna.

Al iniciar el proceso de lavado de la ropa se deben separar las prendas por colores y tonos, nunca se debe lavar la ropa blanca y de colores pasteles con ropa de colores oscuros, ya que puede desprenderse el tinte y manchar las telas más claras.

Lave al revés, los colores estarán mejor protegidos y la ropa no se desgastará tan rápidamente.

Cierre cremalleras y velcros para prevenir que se enganchen y dañen otras prendas durante el lavado. Desabroche los botones. Vacíe los bolsillos. Y retire los cinturones no lavables, cordones, ornamentos o prendedores que se puedan quitar.

Para facilitar la eliminación de manchas y cercos lavar siempre en agua fría; si se efectuara un lavado a una temperatura mayor las manchas de productos orgánicos no se eliminarían.

Para zonas muy sucias es recomendable aplicar jabón de marsella sobre la mancha y utilizar algún detergente que contenga partículas de oxígeno, con la precaución de disolverlo previamente en agua.

No utilice nunca productos quitamanchas, ya que podrían agujerear los tejidos.

Lavar la prenda a una temperatura máxima de 60°C garantiza un resultado perfecto (siempre que se sigan las instrucciones de lavado). No superar la temperatura indicada en la tabla, una temperatura superior debilitaría la resistencia de la fibra, pudiendo ésta encogerse.

Durante el lavado puede darse el caso de que el agua se tiña, esto es debido al exceso de tinte en la prenda; pero esta eliminación no alterará el color original (separe las prendas por colores antes de realizar el lavado).

Al final del lavado usar siempre suavizante.

Importante: Si lava su uniforme a temperaturas superiores a las indicadas en la tabla se puede producir una pérdida del tejido o encogimiento del 2% aproximadamente. Se aconseja tener en cuenta esta reducción antes de solicitar la talla de cada prenda.

LAVADO EN SECO

Evitar el lavado en seco. Las cremalleras y los accesorios sobre base sintética podrían resultar dañados irremediablemente.

 **SECADO NORMAL**

Secar el uniforme al aire, procurando colgar la prenda de forma vertical o colgado en percha, y con

 los botones abrochados o las cremalleras cerradas.

 **SECADO EN MÁQUINA**
Informamos que nuestras prendas no resisten la secadora.

 **LAVADO CON LEJÍA**
Los tejidos blancos se pueden decolorar, aunque deben evitar verter lejía pura sobre el tejido sin haberla diluida previamente en agua. Una alta concentración de producto puede llegar a amarillar y debilitar la prenda.

 **LAVADO CON LEJÍA DE COLOR EN AGUA CALIENTE**
Los tejidos de color pueden llegar a desteñirse si se lavan en agua caliente

 **LAVADO CON LEJÍA DE COLOR EN AGUA FRÍA**
Los tejidos de color pueden lavarse con lejía de color en agua fría, aunque es recomendable hacer antes una prueba en una parte no visible, para asegurar que el producto de lejía utilizado resulta eficaz.

 Nota: Solamente el color verde quirúrgico puede lavarse con lejía de color en agua fría, sin necesidad de realizar antes ninguna prueba.

PLANCHADO
Para conseguir un buen planchado es recomendable utilizar vapor cuando la prenda todavía está un poco húmeda, y si no utilice un paño mojado para humedecerla.

 Planchar del interior hacia el exterior para eliminar así los residuos de humedad y respetando sobre todo las temperaturas indicadas en la tabla superior.

Seguidamente cuelgue la prenda en una percha y deje que se enfríe en su totalidad.

ESTERILIZACIÓN
Esterilizar el uniforme en frío con productos a base de fenol, siguiendo atentamente las instrucciones del fabricante, o bien esterilice en seco a 135°C o en autoclave a 120°C. En autoclave se estima un encogimiento del 2%, por tanto es aconsejable realizar algún test preventivo sobre una pequeña muestra del tejido. (por ejm: el sobrante de los bajos de un pantalón).



Servicio de consultas de uniformes a través de correo electrónico

Proclínic pone a su disposición el Servicio de Consulta, de toda nuestra Línea de Implantes, a través del correo electrónico:

servicio.uniformes@proclinic.es

Pregúntenos a través del correo electrónico y le responderemos de forma directa desde nuestro Departamento Comercial.

IMPORTANTE: condiciones de devolución para uniformes

Si por algún motivo Ud. quiere devolver cualquier artículo, sólo tiene que llamar a nuestros teléfonos gratuitos y Proclínic se encargará de recoger su devolución. Antes de devolver cualquier producto de este Catálogo le rogamos lea detenidamente las normas de aceptación de devoluciones:

Sólo se aceptarán devoluciones de material antes de cumplir los 15 días después, de la fecha de su factura.

La devolución deberá recibirse en su embalaje de origen, la prenda plegada tal y como la recibió y dentro de una caja que resguarde el envase individual del producto.

Normas especiales en las devoluciones de uniformes:

- No se admitirá la devolución de ninguna prenda con manchas de maquillaje, lejía, perfume, tinta, etc. o con roces, quemaduras o aspecto de haber sido utilizado
- No se admitirá la devolución de ninguna prenda que haya sido lavada y/o planchada después de haberse recibido.

Normas especiales en las devoluciones de calzado:

- No se admitirán la devolución de ningún tipo de calzado con suelas manchadas o con el aspecto de haberse usado.

En el caso de no aceptar la devolución, Proclínic informará telefónicamente de que el producto ha llegado en mal estado y lo remitirá de nuevo a la Clínica que lo solicitó.

Casaca unisex

Casaca unisex - Colección unifashion
Equipe - Horizon - Top - Estate-Inverno - Coreana

EQUIPE

EQUIPE CASACA UNISEX

Marca: Unifashion

Características: Línea recta sin abertura, con particular escote en "V".
Un bolsillo superior y un bolsillo inferior en el lateral izquierdo.
Manga corta y manga larga con puño de malla elástica.
Gabardina (100% algodón).
Mezcla algodón (35% algodón 65% poliéster)
Sólo en manga corta.

Gabardina (100% Algodón Mezcla Algodón
(35% Algodón 65% Poliéster)

40,79 €

36,99 €

Los colores y modelos disponibles son los indicados en la tabla derecha.
Si deseara algún color o modelo distinto que haya podido ver en alguna fotografía, se lo podremos servir bajo pedido en un plazo de entrega de 40 días aproximadamente y un mínimo a solicitar de 5 unidades por modelo-color-talla.
No se admitirán devoluciones de artículos especiales.



GABARDINA (100% ALGODÓN)

color	manga	tallas					
		xs	s	m	l	xl	xxl
 blanco	larga	S20364	SI4505	SI4506	SI4507	SI4508	SI4509
	corta	S20365	SI4520	SI4521	SI4522	SI4523	SI4524
 verde quirurgico	larga	S20366	SI4510	SI4511	SI4512	SI4513	SI4514
	corta	S20367	SI4525	SI4526	SI4527	SI4528	SI4529
 verde agua	larga	S20368	SI4515	SI4516	SI4517	SI4518	SI4519
	corta	S20369	SI4530	SI4531	SI4532	SI4533	SI4534
 azul celeste	larga	S20370	SI9676	SI9677	SI9678	SI9679	SI9680
	corta	S20371	SI9681	SI9682	SI9683	SI9684	SI9685
 verde manzana	larga	S20374	S20375	S20376	S20377	S20378	S20379
	corta	S20380	S20381	S20382	S20383	S20384	S20385
 rosa rubí	larga	S23473	S23474	S23475	S23476	S23477	S23478
	corta	S23479	S23480	S23481	S23482	S23483	S23484
 amarillo	larga	S23485	S23486	S23487	S23488	S23489	S23490
	corta	S23491	S23492	S23493	S23494	S23495	S23496
 naranja	larga	S23497	S23498	S23499	S23500	S23501	S23502
	corta	S23503	S23504	S23505	S23506	S23507	S23508
 violeta	larga	S23509	S23510	S23511	S23512	S23513	S23514
	corta	S23515	S23516	S23517	S23518	S23519	S23520
 turquesa	larga	S20386	S20387	S20388	S20389	S20390	S20391
	corta	S20392	S20393	S20394	S20395	S20396	S20397
 azulón	larga	S20398	S20399	S20400	S20401	S20402	S20403
	corta	S20404	S20405	S20406	S20407	S20408	S20409

MEZCLA ALGODÓN (35% ALGODÓN 65% POLIÉSTER)

color	manga	xs	s	m	l	xl	xxl
 blanco	corta	S23521	S23522	S23523	S23524	S23525	S23526

consulte la tabla de tallas en la página 438





HORIZON

HORIZON CASACA UNISEX





Marca: Unifashion

Características: Línea recta con pequeña abertura lateral, cuello alto estilo coreano, cierre anterior con cremallera. Un bolsillo superior y un bolsillo inferior en el lateral izquierdo. Fuelle posterior para facilitar el movimiento. Manga corta.

Gabardina (100% Algodón)

52,99 €

GABARDINA (100% ALGODÓN)

color	manga	tallas					
		xs	s	m	l	xl	xxl
 blanco	corta S22631	S22626	S22627	S22628	S22629	S22630	
 verde quirurgico	corta S22643	S22638	S22639	S22640	S22641	S22642	
 verde agua	corta	S22650	S22651	S22652	S22653	S22654	S22655
 azul celeste	corta	-	S27013	S27012	-	S27014	-

Los colores y modelos disponibles son los indicados en la tabla derecha. Si deseara algún color o modelo distinto que haya podido ver en alguna fotografía, se lo podremos servir bajo pedido en un plazo de entrega de 40 días aproximadamente y un mínimo a solicitar de 5 unidades por modelo-color-talla. No se admitirán devoluciones de artículos especiales.

consulte la tabla de tallas en la página438







TOP

TOP CASACA UNISEX

Marca: Unifashion



Características: Línea recta sin abertura y escote en "V", con pequeñas aberturas laterales. Dos bolsillos inferiores y un bolsillo superior en el lateral izquierdo. Cuello y manga con ribetes en color contrastante. Manga corta.

Gabardina (100% Algodón)

48,55 €

Los colores y modelos disponibles son los indicados en la tabla derecha. Si deseara algún color o modelo distinto que haya podido ver en alguna fotografía, se lo podremos servir bajo pedido en un plazo de entrega de 40 días aproximadamente y un mínimo a solicitar de 5 unidades por modelo-colortalla. No se admitirán devoluciones de artículos especiales.

GABARDINA (100% ALGODÓN)

color	manga	tallas					
		xs	s	m	l	xl	xxl
 blanco+celeste	corta	-	S23643	S23644	S23645	S23646	S23647
 blanco+naranja	corta	-	S23648	S23649	S23650	S23651	S23652
 celeste+blanco	corta	-	S23658	S23659	S23660	S23661	S23662

consulte la tabla de tallas en la página 438









ESTATE-INVIERNO

ESTATE-INVIERNO CASACA UNISEX

Marca: Unifashion
 Características: Línea recta con abertura lateral, cuello estilo coreano, abertura anterior con botones automáticos.
 Un bolsillo superior y un bolsillo inferior en el lateral izquierdo.
 Manga corta o manga larga según necesidad con puño de malla elástica y botones automáticos para la aplicación.

GABARDINA (100% ALGODÓN)

color	manga convertible	tallas					
		xs	s	m	l	xl	xxl
 blanco	MR	-	-	-	-	-	SI4422
 verde quirúrgico	MR	-	-	SI4424	SI4425	SI4426	SI4427
 verde agua	MR	-	-	SI4429	SI4430	SI4431	-

Gabardina (100% Algodón)

49,99 €

Los colores y modelos disponibles son los indicados en la tabla derecha.
 Si deseara algún color o modelo distinto que haya podido ver en alguna fotografía, se lo podremos servir bajo pedido en un plazo de entrega de 40 días aproximadamente y un mínimo a solicitar de 5 unidades por modelo-color-talla.
 No se admitirán devoluciones de artículos especiales.

consulte la tabla de tallas en la página 438





Tú sabes que hay un Proclinic para ti.
30 años de experiencia con un servicio a tu medida.



 900 800 880

Esperamos verte pronto en
www.proclinic.es

Colección casaca hombre

Casaca hombre colección Unifashion - Medical
Jupiter - Equipe - Top - Horizon

MEDICAL

MEDICAL CASACA HOMBRE





Marca: Unifashion
 Características: Línea ligeramente entallada con trabilla posterior, abertura lateral derecha con botones, cuello estilo coreano. Bolsillo inferior y superior izquierdo.
 Manga corta.
 Gabardina (100% algodón)
 Mezcla algodón (35% algodón 65% poliéster)

Gabardina (100% Algodón) **47,25 €**
 Mezcla Algodón (35% Algodón 65% Poliéster) **40,79 €**

Los colores y modelos disponibles son los indicados en la tabla derecha.
 Si deseara algún color o modelo distinto que haya podido ver en alguna fotografía, se lo podremos servir bajo pedido en un plazo de entrega de 40 días aproximadamente y un mínimo a solicitar de 5 unidades por modelo-color-talla.
 No se admitirán devoluciones de artículos especiales.



GABARDINA (100% ALGODÓN)

color	manga	tallas					
		xs	s	m	l	xl	xxl
 blanco	corta	-	-	SI4547	SI4548	SI4549	SI4550
 verde quirúrgico	corta	-	-	SI4551	SI4552	SI4553	SI4554
 verde agua	corta	-	-	SI4555	SI4556	SI4557	SI4558
 turquesa	corta	-	-	S20434	S20435	S20436	S20437

consulte la tabla de tallas en la página 438

MEZCLA ALGODÓN (35% ALGODÓN 65% POLIÉSTER)

manga	color	xs	s	m	l	xl	xxl
		-	-	S23933	S23934	S23935	S23936









JUPITER

JUPITER CASACA HOMBRE

Marca: Unifashion
Características: Línea recta, cuello estilo coreano, abertura anterior con cremallera oculta en toda su longitud. Un bolsillo superior en el lateral izquierdo y dos bolsillos inferiores. Pequeña abertura posterior. Manga corta.

Gabardina (100% Algodón) **50,99 €**

GABARDINA (100% ALGODÓN)

color	manga	tallas					
		xs	s	m	l	xl	xxl
 blanco	corta	-	-	SI4621	SI4622	SI4623	SI4624
 verde quirúrgico	corta	-	-	SI4625	SI4626	SI4627	SI4628
 azul celeste	corta	-	-	SI9716	SI9717	SI9718	SI9719

Los colores y modelos disponibles son los indicados en la tabla derecha. Si deseara algún color o modelo distinto que haya podido ver en alguna fotografía, se lo podremos servir bajo pedido en un plazo de entrega de 40 días aproximadamente y un mínimo a solicitar de 5 unidades por modelo-color-talla. No se admitirán devoluciones de artículos especiales.

consulte la tabla de tallas en la página 438





EQUIPE

EQUIPE CASACA HOMBRE

Marca: Unifashion

Características: Línea recta sin abertura, con particular escote en "V".
Un bolsillo superior y un bolsillo inferior en el lateral izquierdo.
Manga corta y manga larga con puño de malla elástica.
Sólo en manga corta.

Gabardina (100% Algodón)
Mezcla Algodón (35% Algodón 65% Poliéster)

40,79 €
36,99 €

Los colores y modelos disponibles son los indicados en la tabla derecha.
Si deseara algún color o modelo distinto que haya podido ver en alguna fotografía, se lo podremos servir bajo pedido en un plazo de entrega de 40 días aproximadamente y un mínimo a solicitar de 5 unidades por modelo-color-talla.
No se admitirán devoluciones de artículos especiales.



GABARDINA (100% ALGODÓN)

color	manga	tallas					
		xs	s	m	l	xl	xxl
 blanco	larga	S20364	SI4505	SI4506	SI4507	SI4508	SI4509
	corta	S20365	SI4520	SI4521	SI4522	SI4523	SI4524
 verde quirurgico	larga	S20366	SI4510	SI4511	SI4512	SI4513	SI4514
	corta	S20367	SI4525	SI4526	SI4527	SI4528	SI4529
 verde agua	larga	S20368	SI4515	SI4516	SI4517	SI4518	SI4519
	corta	S20369	SI4530	SI4531	SI4532	SI4533	SI4534
 azul celeste	larga	S20370	SI9676	SI9677	SI9678	SI9679	SI9680
	corta	S20371	SI9681	SI9682	SI9683	SI9684	SI9685
 verde manzana	larga	S20374	S20375	S20376	S20377	S20378	S20379
	corta	S20380	S20381	S20382	S20383	S20384	S20385
 rosa rubi	larga	S23473	S23474	S23475	S23476	S23477	S23478
	corta	S23479	S23480	S23481	S23482	S23483	S23484
 amarillo	larga	S23485	S23486	S23487	S23488	S23489	S23490
	corta	S23491	S23492	S23493	S23494	S23495	S23496
 naranja	larga	S23497	S23498	S23499	S23500	S23501	S23502
	corta	S23503	S23504	S23505	S23506	S23507	S23508
 violeta	larga	S23509	S23510	S23511	S23512	S23513	S23514
	corta	S23515	S23516	S23517	S23518	S23519	S23520
 turquesa	larga	S20386	S20387	S20388	S20389	S20390	S20391
	corta	S20392	S20393	S20394	S20395	S20396	S20397
 azulón	larga	S20398	S20399	S20400	S20401	S20402	S20403
	corta	S20404	S20405	S20406	S20407	S20408	S20409

MEZCLA ALGODÓN (35% ALGODÓN 65% POLIÉSTER)

	manga	xs	s	m	l	xl	xxl
 blanco	corta	S23521	S23522	S23523	S23524	S23525	S23526

consulte la tabla de tallas en la página 438





TOP

TOP CASACA HOMBRE

Marca: Unifashion

Características: Línea recta sin abertura y escote en "V", con pequeña aberturas laterales.
 Dos bolsillos inferiores y un bolsillo superior en el lateral izquierdo.
 Cuello y manga con ribetes en color contrastante.
 Manga corta.

GABARDINA (100% ALGODÓN)

color	manga	tallas					
		xs	s	m	l	xl	xxl
 blanco+celeste	corta	-	S23643	S23644	S23645	S23646	S23647
 blanco+amarillo	corta	-	S23648	S23649	S23650	S23651	S23652
 celeste+blanco	corta	-	S23658	S23659	S23660	S23661	S23662

Gabardina (100% Algodón)

48,55 €

Los colores y modelos disponibles son los indicados en la tabla derecha.
 Si deseara algún color o modelo distinto que haya podido ver en alguna fotografía,
 se lo podremos servir bajo pedido en un plazo de entrega de 40 días aproximadamente y
 un mínimo a solicitar de 5 unidades por modelo-colortalla.
 No se admitirán devoluciones de artículos especiales.

consulte la tabla de tallas en la página 438



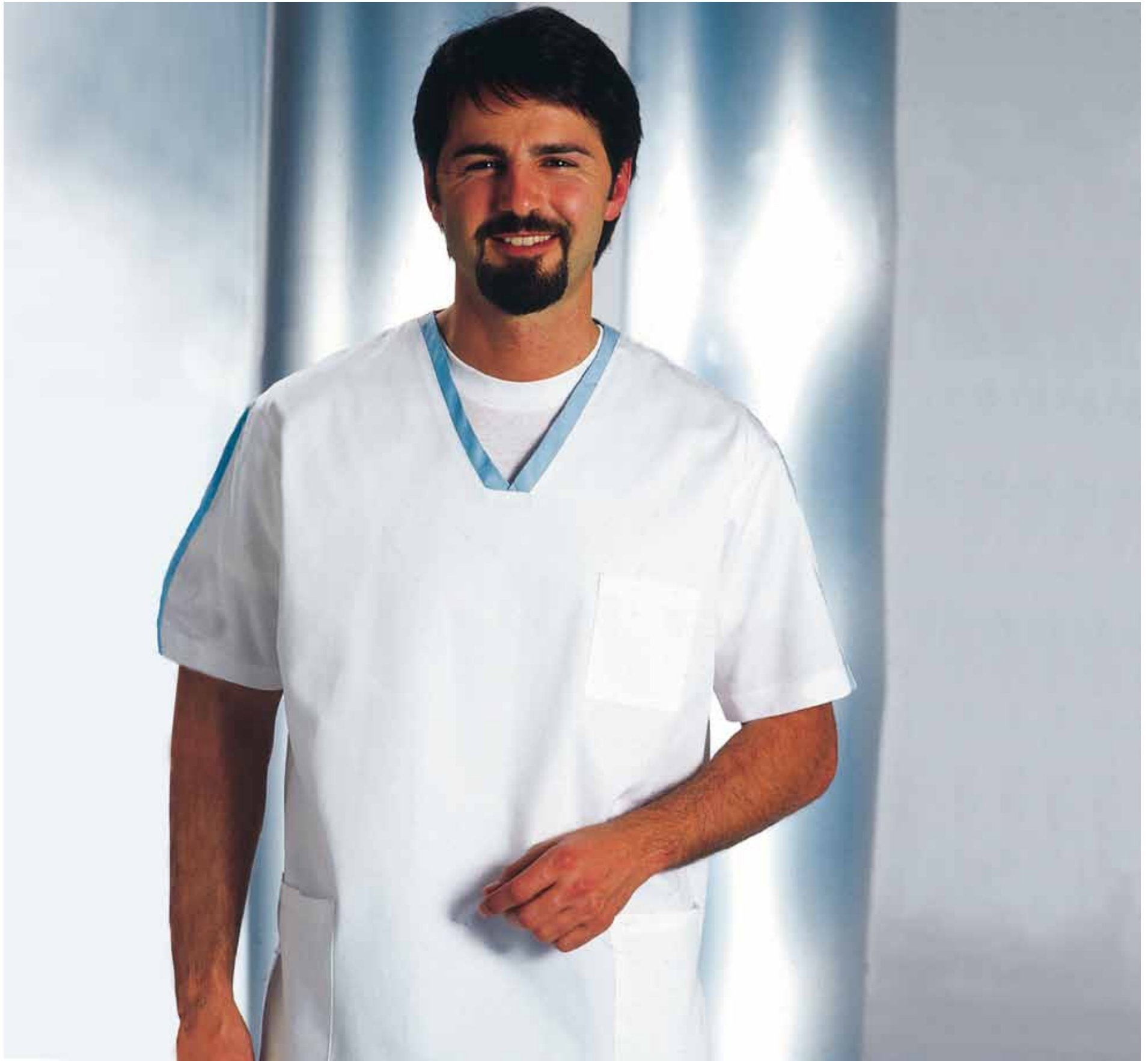



HORIZON

HORIZON CASACA HOMBRE

Marca: Unifashion



Características: Línea recta con pequeña abertura lateral, cuello alto estilo coreano, cierre anterior con cremallera. Un bolsillo superior y un bolsillo inferior en el lateral izquierdo. Fuelle posterior para facilitar el movimiento. Manga corta.

Gabardina (100% Algodón)

52,99 €

Los colores y modelos disponibles son los indicados en la tabla derecha. Si deseara algún color o modelo distinto que haya podido ver en alguna fotografía, se lo podremos servir bajo pedido en un plazo de entrega de 40 días aproximadamente y un mínimo a solicitar de 5 unidades por modelo-color-talla. No se admitirán devoluciones de artículos especiales.

GABARDINA (100% ALGODÓN)

color	manga	tallas					
		xs	s	m	l	xl	xxl
 blanco	corta	S22626	S22627	S22628	S22629	S22630	S22631
 verde quirurgico	corta	S22638	S22639	S22640	S22641	S22642	S22643
 verde agua	corta	S22650	S22651	S22652	S22653	S22654	S22655

consulte la tabla de tallas en la página 438





Tú sabes que tenemos marcas
a precios muy bajos.

*Seguimos incorporando artículos
de nuestra marca*



 **proclinic**
Hay uno para ti

 900 800 880

Esperamos verte pronto en
www.proclinic.es

Colección casaca mujer

Casaca mujer colección Unifashion - Medical
Marylin - Dany - Easy - Gaia - Dafne - Navy - Equipe
Top - Estate-Inverno



GABARDINA (100% ALGODÓN)

MARYLIN





MARYLIN CASACA MUJER

Marca: Unifashion

Características: Línea entallada con pinzas, sin abertura, cuello solapa en color contrastante. Dos bolsillos aplicados. Manga 3/4.

Gabardina (100% Algodón)

47,25 €

color	manga	tallas					
		xs	s	m	l	xl	xxl
 blanco	3/4	-	S24066	S24067	S24068	S27001	S27002
 blanco-rosa	3/4	-	S24069	S24070	S24071	S27003	S27004
 blanco-amarillo	3/4	-	S24514	S24515	S24516	S27005	S27006
 amarillo-blanco	3/4	-	S24072	S24073	S24074	S27007	S27008
 azul celeste-blanco	3/4	-	S24075	S24076	S24077	S27009	S27010

Los colores y modelos disponibles son los indicados en la tabla derecha. Si deseara algún color o modelo distinto que haya podido ver en alguna fotografía, se lo podremos servir bajo pedido en un plazo de entrega de 40 días aproximadamente y un mínimo a solicitar de 5 unidades por modelo-color-talla. No se admitirán devoluciones de artículos especiales.

consulte la tabla de tallas en la página 438







DANY

DANY CASACA MUJER

Marca: Unifashion
 Características: Línea entallada con pinzas, abertura anterior con cremallera en toda su longitud, cuello solapa. Dos bolsillos aplicados y pequeña abertura posterior. Manga corta.

GABARDINA (100% ALGODÓN)

Gabardina (100% Algodón) **49,15 €**

color	manga	tallas					
		xs	s	m	l	xl	xxl
 blanco	corta	S24007	S24008	S24009	S24010	-	-
 verde quirurgico	corta	S24015	S24016	S24017	S24018	-	-
 rosa rubi	corta	S24023	S24024	S24025	S24026	-	-

Los colores y modelos disponibles son los indicados en la tabla derecha. Si deseara algún color o modelo distinto que haya podido ver en alguna fotografía, se lo podremos servir bajo pedido en un plazo de entrega de 40 días aproximadamente y un mínimo a solicitar de 5 unidades por modelo-color-talla. No se admitirán devoluciones de artículos especiales.

consulte la tabla de tallas en la página 438







EASY

EASY CASACA MUJER

Marca: Unifashion

Características: Línea recta sin abertura, con particular escote en "V" y bolsillos inferiores.

Cuello y manga con ribete en color contrastante.

Manga corta.

GABARDINA (100% ALGODÓN)

color	manga	tallas					
		xs	s	m	l	xl	xxl
 blanco+rosa	corta	-	S24054	S24055	S24056	-	-
 celeste+blanco	corta	-	S24060	S24061	S24062	-	-
 rosa+blanco	corta	-	S24063	S24064	S24065	-	-

Gabardina (100% Algodón)

45,99 €

Los colores y modelos disponibles son los indicados en la tabla derecha. Si deseara algún color o modelo distinto que haya podido ver en alguna fotografía, se lo podremos servir bajo pedido en un plazo de entrega de 40 días aproximadamente y un mínimo a solicitar de 5 unidades por modelo-color-talla. No se admitirán devoluciones de artículos especiales.

consulte la tabla de tallas en la página 438





GAIA

GAIA CASACA MUJER

Marca: Unifashion
 Características: Línea entallada con pinzas, cuello al estilo coreano, abertura anterior con cremallera en toda su longitud.
 Dos bolsillos aplicados.
 Manga corta.

Gabardina (100% Algodón) **53,75 €**
 Mezcla Algodón (35% Algodón 65% Poliéster) **51,60 €**

Los colores y modelos disponibles son los indicados en la tabla derecha.
 Si deseara algún color o modelo distinto que haya podido ver en alguna fotografía, se lo podremos servir bajo pedido en un plazo de entrega de 40 días aproximadamente y un mínimo a solicitar de 5 unidades por modelocolor- talla. No se admitirán devoluciones de artículos especiales.



GABARDINA (100% ALGODÓN)

color	manga	tallas					
		xs	s	m	l	xl	xxl
 blanco	corta	-	S25650	S25651	S25652	-	-
 azul celeste	corta	-	S25668	S25669	S25670	-	-

MEZCLA ALGODÓN (35% ALGODÓN 65% POLIÉSTER)

manga	color	xs	s	m	l	xl	xxl
		-	S25674	S25675	S25676	-	-

consulte la tabla de tallas en la página 438





EQUIPE

EQUIPE CASACA MUJER

Marca: Unifashion
 Características: Línea recta sin abertura, con particular escote en "V".
 Un bolsillo superior y un bolsillo inferior en el lateral izquierdo.
 Manga corta y manga larga con puño de malla elástica.
 Sólo en manga corta.









Gabardina (100% Algodón)
 Mezcla Algodón (35% Algodón 65% Poliéster)

40,79 €
36,99 €

Los colores y modelos disponibles son los indicados en la tabla derecha.
 Si deseara algún color o modelo distinto que haya podido ver en alguna fotografía, se lo podremos servir bajo pedido en un plazo de entrega de 40 días aproximadamente y un mínimo a solicitar de 5 unidades por modelo-color-talla.
 No se admitirán devoluciones de artículos especiales.



GABARDINA (100% ALGODÓN)

color	manga	tallas					
		xs	s	m	l	xl	xxl
 blanco	larga	S20364	S14505	S14506	S14507	S14508	S14509
	corta	S20365	S14520	S14521	S14522	S14523	S14524
 verde quirúrgico	larga	S20366	S14510	S14511	S14512	S14513	S14514
	corta	S20367	S14525	S14526	S14527	S14528	S14529
 verde agua	larga	S20368	S14515	S14516	S14517	S14518	S14519
	corta	S20369	S14530	S14531	S14532	S14533	S14534
 azul celeste	larga	S20370	S19676	S19677	S19678	S19679	S19680
	corta	S20371	S19681	S19682	S19683	S19684	S19685
 verde manzana	larga	S20374	S20375	S20376	S20377	S20378	S20379
	corta	S20380	S20381	S20382	S20383	S20384	S20385
 rosa rubí	larga	S23473	S23474	S23475	S23476	S23477	S23478
	corta	S23479	S23480	S23481	S23482	S23483	S23484
 amarillo	larga	S23485	S23486	S23487	S23488	S23489	S23490
	corta	S23491	S23492	S23493	S23494	S23495	S23496
 naranja	larga	S23497	S23498	S23499	S23500	S23501	S23502
	corta	S23503	S23504	S23505	S23506	S23507	S23508
 violeta	larga	S23509	S23510	S23511	S23512	S23513	S23514
	corta	S23515	S23516	S23517	S23518	S23519	S23520
 turquesa	larga	S20386	S20387	S20388	S20389	S20390	S20391
	corta	S20392	S20393	S20394	S20395	S20396	S20397
 azulón	larga	S20398	S20399	S20400	S20401	S20402	S20403
	corta	S20404	S20405	S20406	S20407	S20408	S20409

consulte la tabla de tallas en la página 438

MEZCLA ALGODÓN (35% ALGODÓN 65% POLIÉSTER)

	manga	xs	s	m	l	xl	xxl
	corta	S23521	S23522	S23523	S23524	S23525	S23526





TOP

TOP CASACA MUJER

Marca: Unifashion
Características: Línea recta sin abertura y escote en "V", con pequeñas aberturas laterales. Dos bolsillos inferiores y un bolsillo superior en el lateral izquierdo. Cuello y manga con ribetes en color contrastante. Manga corta.

GABARDINA (100% ALGODÓN)

color	manga	tallas					
		xs	s	m	l	xl	xxl
 blanco+celeste	corta	-	S23643	S23644	S23645	S23646	S23647
 blanco+naranja	corta	-	S23648	S23649	S23650	S23651	S23652
 celeste+blanco	corta	-	S23658	S23659	S23660	S23661	S23662

Gabardina (100% Algodón)

48,55 €

Los colores y modelos disponibles son los indicados en la tabla derecha.
 Si deseara algún color o modelo distinto que haya podido ver en alguna fotografía, se lo podremos servir bajo pedido en un plazo de entrega de 40 días aproximadamente y un mínimo a solicitar de 5 unidades por modelo-color-talla.
 No se admitirán devoluciones de artículos especiales.

consulte la tabla de tallas en la página 438





¿Cómo comprar online?

Todo son ventajas al comprar a través de la web de Proclínic

Tú otra forma de comprar

- Nueva web actualizada
- Motor de búsqueda rápido y completo
- Compra en cualquier momento. 24 horas y 365 días al año.
- Máxima comodidad de compra.
- Administración de cuenta
- Seguimiento de mis pedidos al instante.
- Promociones especiales
- 5% de descuento extra por comprar en la web
- Miles de ofertas diarias
- Descarga online del Eco-catálogo y las ofertas vigentes.
- Devoluciones online
- Compra rápida de productos
- Más de 39.400 productos actualizados a diario.
- Suscripción directa a la Newsletter Proclínic
- Sistema de pago seguro



Abierta 24h los 365 días del año.

¡Realiza tu compra y consigue un 5% dto.extra!

www.proclinic.es

Colección bata hombre

Bata hombre colección Unifashion
Monopetto - Odonto



MONOPETTO



MONOPETTO BATA HOMBRE

Marca: Unifashion
 Características: Línea recta con abertura anterior cruzada con botones, cuello solapa y trabilla posterior. Dos bolsillos inferiores y un bolsillo superior en el lateral izquierdo y pequeña abertura posterior.
 Manga larga con puño libre.

*Gabardina pesante (100% algodón), particularmente indicada para la estación invernal. **59,35 €**

Gabardina **46,60 €**

GABARDINA (100% ALGODÓN)

color	manga	tallas					
		xs	s	m	l	xl	xxl
 blanco	larga	-	-	SI4308	SI4309	SI4310	SI4311
 blanco	larga	-	-	S23671	S23672	S23673	S23674

consulte la tabla de tallas en la página 438

Los colores y modelos disponibles son los indicados en la tabla derecha.
 Si deseara algún color o modelo distinto que haya podido ver en alguna fotografía, se lo podremos servir bajo pedido en un plazo de entrega de 40 días aproximadamente y un mínimo a solicitar de 5 unidades por modelo-color-talla.
 No se admitirán devoluciones de artículos especiales.





Tú sabes que tenemos
un servicio de recogida
gratuito para tus
devoluciones.

*Tu satisfacción es lo que más
nos importa.*



proclinic
Eres tú

 900 800 880

Esperamos verte pronto en
www.proclinic.es

Colección bata mujer

Bata mujer colección Unifashion - Monopetto
Chirurgico - Professional - Synergy - Enigma



SYNERGY

SYNERGY BATA MUJER

Marca: Unifashion
Características: Línea ligeramente entallada con pinzas y aberturas laterales, cierre central con botones. Original escote alto en "V". Dos bolsillos aplicados. Longitud de bata 7/8. Manga corta.

Gabardina (100% algodón)

49,15 €

GABARDINA (100% ALGODÓN)

color	manga	tallas					
		xs	s	m	l	xl	xxl
 blanco	corta	-	S24133	S24134	S24135	-	-
 rosa rubí	corta	-	S24136	S24137	S24138	-	-
 naranja	corta	-	S24139	S24140	S24141	-	-

consulte la tabla de tallas en la página 438







ENIGMA



ENIGMA BATA MUJER

Marca: Unifashion
Características: Línea entallada con pinzas, abertura central con cremallera en toda su longitud. Escote en "V". Dos bolsillos aplicados. Abertura posterior. Manga corta.

Gabardina (100% algodón)

56,40 €

GABARDINA (100% ALGODÓN)

color	manga	tallas					
		xs	s	m	l	xl	xxl
 blanco	corta	-	S24153	S24154	S24155	S24156	-
 rosa rubi	corta	-	S24157	S24158	S24159	S24160	-
 amarillo	corta	-	S24161	S24162	S24163	S24164	-

consulte la tabla de tallas en la página 438







Tú sabes que tenemos ofertas con más de un 50% de descuento.

Cada día dispones de descuentos permanentes de hasta un 15% en tus pedidos y más de un 50% en productos de ofertas mensuales.

Colección pantalón unisex

Pantalón unisex colección Unifashion
Hospital - Coulisse - Classico - Praxis

HOSPITAL

HOSPITAL PANTALÓN UNISEX











Marca: Unifashion
 Características: Sin abertura, con elástico en la cintura.
 Doble bolsillo aplicado.
 Pierna holgada para el máximo confort,
 sin perder el estilo.

Gabardina (100% Algodón) **36,99 €**
 Mezcla Algodón (35% Algodón 65% Poliéster) **33,10 €**

Todos los pantalones se recibirán en talla italiana, según tablas de equivalencia del catálogo de Uniformes 2013. Para mayor facilidad en la siguiente tabla se ha indicado la talla española.



GABARDINA (100% ALGODÓN)

color	talla española*									
	38	40	42	44	46	48	50	52	54	56
 blanco	S21242	S21243	S21244	S20550	S20551	S20552	S20553	S20554	S20555	S20556
 verde quirurgico	S21245	S21246	S21247	S20557	S20558	S20559	S20560	S20561	S20562	S20563
 verde agua	S21248	S21249	S21250	S20564	S20565	S20566	S20567	S20568	S20569	S20570
 azul celeste	S21261	S21262	S21263	S20571	S20572	S20573	S20574	S20575	S20576	S20577
 verde manzana	S21251	S21252	S21253	S21254	S21255	S21256	S21257	S21258	S21259	S21260
 rosa rubí	S24285	S24286	S24287	S24288	S24289	S24290	S24291	-	-	-
 amarillo	S24292	S24293	S24294	S24295	S24296	S24297	S24298	-	-	-
 naranja	S24299	S24300	S24301	S24302	S24303	S24304	S24305	-	-	-
 violeta	S24306	S24307	S24308	S24309	S24310	S24311	S24312	-	-	-
 turquesa	S21264	S21265	S21266	S21267	S21268	S21269	S21270	S21271	S21272	S21273
 azulón	S21274	S21275	S21276	S21277	S21278	S21279	S21280	S21281	S21282	S21283

consulte la tabla de tallas en la página 438

MEZCLA ALGODÓN (35% ALGODÓN 65% POLIÉSTER)

 blanco	S24313	S24314	S24315	S24316	S4317	S24318	S24319	S24320	S24321	S24322
--	--------	--------	--------	--------	-------	--------	--------	--------	--------	--------

Los colores y modelos disponibles son los indicados en la tabla superior.
 Si deseara algún color o modelo distinto que haya podido ver en alguna fotografía, se lo podremos servir bajo pedido en un plazo de entrega de 40 días aproximadamente y un mínimo a solicitar de 5 unidades por modelo-color-talla. No se admitirán devoluciones de artículos especiales.





COULISSE

COULISSE PANTALÓN UNISEX





- Marca:** Unifashion
Características: Abertura con cinta corredora en la cintura y cremallera.
 Doble bolsillo al corte francés y pinzas dobles.
 Pierna holgada para el máximo confort, sin perder el estilo.

Gabardina (100% Algodón)

36,99 €

* Todos los pantalones se recibirán en talla italiana, según tablas de equivalencia del catálogo Uniformes 2013. Para mayor facilidad en la siguiente tabla se ha indicado la talla española.
 Los colores y modelos disponibles son los indicados en la tabla superior.
 Si deseara algún color o modelo distinto que haya podido ver en alguna fotografía, se lo podremos servir bajo pedido en un plazo de entrega de 40 días aproximadamente y un mínimo a solicitar de 5 unidades por modelo-color-talla. No se admitirán devoluciones de artículos especiales.

GABARDINA (100% ALGODÓN)

color	talla española*									
	38	40	42	44	46	48	50	52	54	56
 blanco	SI4701	SI4702	SI4703	SI4704	SI4705	SI4706	SI4707	SI4708	SI4709	SI4710
 verde quirúrgico	SI4711	SI4712	SI4713	SI4714	SI4715	SI4716	SI4717	SI4718	SI4719	SI4720
 verde agua	SI4721	SI4722	SI4723	SI4724	SI4725	SI4726	SI4727	SI4728	SI4729	SI4730
 azul celeste	SI9737	SI9738	SI9739	SI9740	SI9741	SI9742	SI9743	SI9744	SI9745	SI9746

consulte la tabla de tallas en la página 438







CLASSICO

CLASSICO PANTALÓN UNISEX

Marca: Unifashion



Características: Abertura con cremallera y botón.
Cinturilla con elástico posterior.
Doble bolsillo al corte francés y pinzas dobles.
Pierna holgada para el máximo confort, sin perder el estilo.

Gabardina (100% Algodón)

36,99 €

* Todos los pantalones se recibirán en talla italiana, según tablas de equivalencia del catálogo 2013. Para mayor facilidad en la tabla inferior se ha indicado la talla española.
Los colores y modelos disponibles son los indicados en la tabla superior.
Si deseara algún color o modelo distinto que haya podido ver en alguna fotografía, se lo podremos servir bajo pedido en un plazo de entrega de 40 días aproximadamente y un mínimo a solicitar de 5 unidades por modelo-color-talla. No se admitirán devoluciones de artículos especiales.

GABARDINA (100% ALGODÓN)

color	talla española *									
	38	40	42	44	46	48	50	52	54	56
 blanco	S14671	S14672	S14673	S14674	S14675	S14676	S14677	S14678	S14679	S14680
 verde quirúrgico	S14681	S14682	S14683	S14684	S14685	S14686	S14687	S14688	S14689	S14690
 verde agua	S14691	S14692	S14693	S14694	S14695	S14696	S14697	S14698	S14699	S14700
 azul celeste	S19727	S19728	S19729	S19730	S19731	S19732	S19733	S19734	S19735	S19736

consulte la tabla de tallas en la página 438







PRAXIS

PRAXIS PANTALÓN UNISEX

Marca: nifashion
 Características: Sin abertura, con elástico en la cintura y cordón corredor.
 Doble bolsillo al corte francés y bolsillo posterior aplicado.
 Pierna holgada para el máximo confort, sin perder el estilo.

Gabardina (100% Algodón)

36,99 €

* Todos los pantalones se recibirán en talla italiana, según tablas de equivalencia del catálogo 2013. Para mayor facilidad en la tabla inferior se ha indicado la talla española.
 Los colores y modelos disponibles son los indicados en la tabla superior.
 Si deseara algún color o modelo distinto que haya podido ver en alguna fotografía, se lo podremos servir bajo pedido en un plazo de entrega de 40 días aproximadamente y un mínimo a solicitar de 5 unidades por modelo-color-talla.
 No se admitirán devoluciones de artículos especiales.

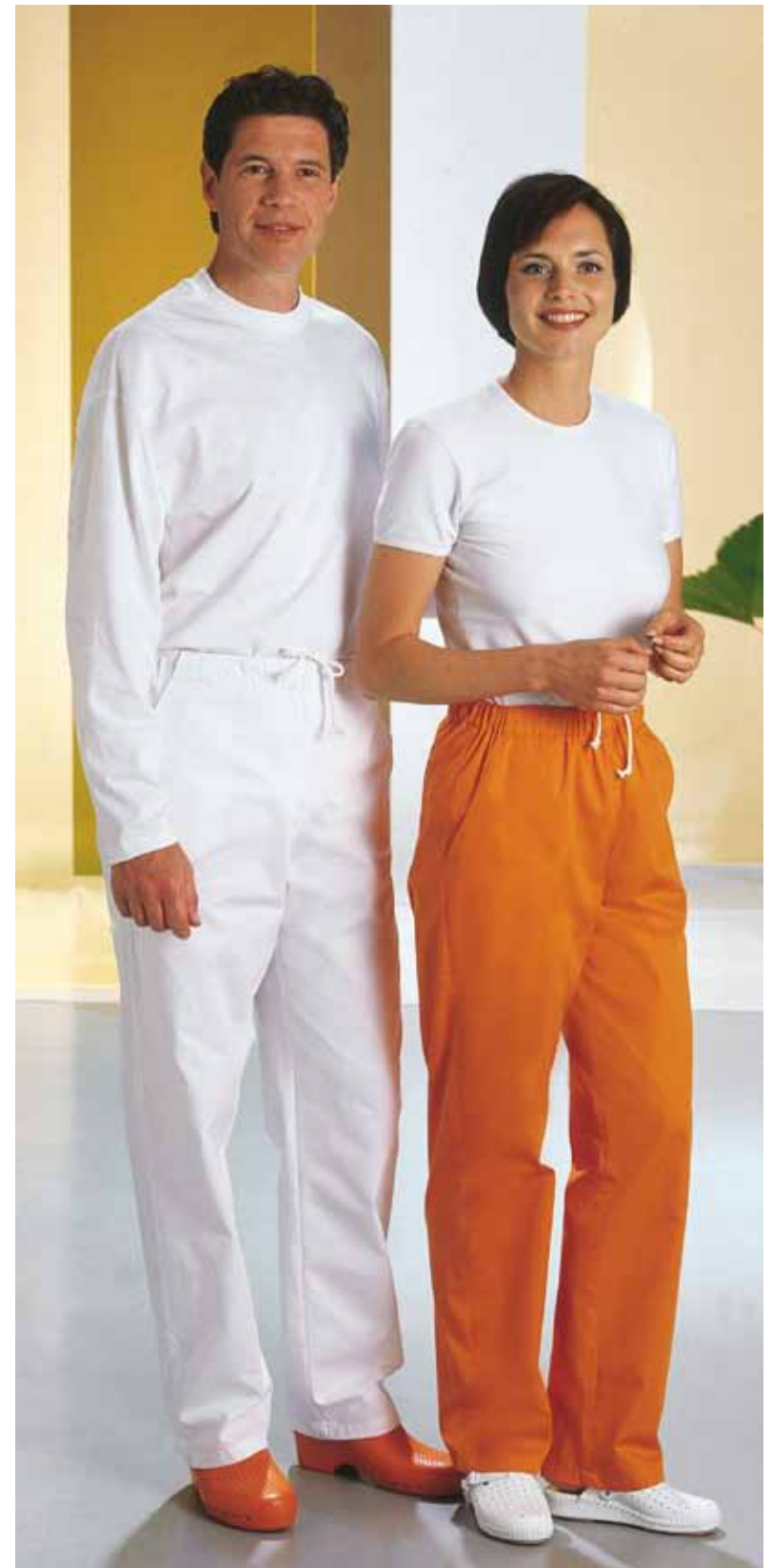

GABARDINA (100% ALGODÓN)

color	talla española *									
	38	40	42	44	46	48	50	52	54	56
 blanco	S24323	S24324	S24325	S24326	S24327	S24328	S24329	S24330	S24331	S24332
 verde quirurgico	S24333	S24334	S24335	S24336	S24337	S24338	S24339	S24340	S24341	S24342
 verde agua	S24343	S24344	S24345	S24346	S24347	S24348	S24349	S24350	S24351	S24352
 azul celeste	S24388	S24389	S24390	S24391	S24392	S24393	S24394	S24395	S24396	S24397

consulte la tabla de tallas en la página 438





Tú sabes que tenemos de todo.
99,11% de disponibilidad de producto.



proclínic
Sencillamente tú

 900 800 880

Esperamos verte pronto en
www.proclinic.es

Delantales y cofias

Delantal colección Unifashion - Cofias



START

START DELANTAL

Marca: Unifashion
 Características: Práctico y útil delantal "tipo cocina", apertura o cierre con cinta y cómodo bolsillo a la derecha. Disponible en color blanco.

Gabardina (100% Algodón) **18,99 €**

Los colores y modelos disponibles son los indicados en la tabla derecha. Si deseara algún color o modelo distinto que haya podido ver en alguna fotografía, se lo podremos servir bajo pedido en un plazo de entrega de 40 días aproximadamente y un mínimo a solicitar de 5 unidades por modelo-color-talla. No se admitirán devoluciones de artículos especiales.

GABARDINA (100% ALGODÓN)		
color	start	talla única
 blanco	hombre	S24503
 blanco	mujer	S24498







BELLATRIX

BELLATRIX DELANTAL

Marca: Unifashion
 Características: Práctico delantal salva-camisa, cuello redondo, abertura lateral con botones automáticos. Doble bolsillo aplicado. Disponible en color blanco.

Gabardina (100% Algodón)

30,59 €

GABARDINA (100% ALGODÓN)

color	bellatrix	tallas		
		s	m	l
 blanco	mujer	SI6184	SI6185	SI6186

Los colores y modelos disponibles son los indicados en la tabla derecha. Si deseara algún color o modelo distinto que haya podido ver en alguna fotografía, se lo podremos servir bajo pedido en un plazo de entrega de 40 días aproximadamente y un mínimo a solicitar de 5 unidades por modelo-color-talla. No se admitirán devoluciones de artículos especiales.



MONOART

GORRO DENTA MONOART

Marca: Euronda
 Características: Disponible en 10 colores.

Ref. 98601	Naranja	17,60 €
Ref. 98602	Amarillo	17,60 €
Ref. 98603	Blanco	17,60 €
Ref. 98604	Lila	17,60 €
Ref. 98605	Azul Claro	17,60 €
Ref. 98606	Azul	17,60 €
Ref. 98607	Verde Claro	17,60 €
Ref. 98608	Verde	17,60 €
Ref. 98609	Negro	17,60 €
Ref. 98610	Rosa	17,60 €

Confortable Gorro Dental, realizado en algodón, en atractivos colores y adaptable mediante sus prácticos lazos. Dispositivo de protección individual que asegura la máxima protección sin renunciar a la comodidad y al color. Esterilizables en autoclave a 121° C. Disponible en 10 colores.



A group of four young adults (two men and two women) are sitting on a white floor against a white background. They are all smiling and looking towards the camera. They are holding a large white rectangular sign in front of them. The sign has the website address 'www.proclinic.es' written on it in a blue, sans-serif font. The woman on the far left is pointing towards the sign with her right hand. The man on the far right is laughing with his mouth open. The woman in the middle is wearing a red top and blue jeans. The man in the middle is wearing a blue button-down shirt and grey pants. The woman on the far left is wearing a red strapless top and blue jeans. The man on the far right is wearing a white t-shirt and blue jeans.

www.proclinic.es

Tú sabes que nos gusta tenerte bien informado.
Más de 14.000 clientes reciben nuestras Newsletters a través de su email.



 900 800 880

Esperamos verte pronto en
www.proclinic.es

Calzado

Zuecos - Zapatos y Mocasines



zuecos

ZUECO ANATÓMICO

Marca: --
 Características: Fabricado en piel con perforaciones.
 Tallas de la 35 a la 45

De los números 35 a la 39 **16,85 €**
 De los números 40 a la 45 **19,90 €**



color / número	35	36	37	38	39	40	41	42	43	44	45
blanco	T2010	T2011	T2012	T2013	T2014	T2015	T2016	T2017	T2018	T2019	T2020
azul	T2135	T2136	T2137	T2138	T2139	T2140	T2141	T2142	T2143	T2144	T2145

ZUECO

Marca: Surpol
 Características: fabricado en piel con perforaciones.
 Suela de goma antideslizante y muy ligera, con un talón de cerca de 4cm.
 Tallas de la 36 a la 43

De los números 36 a la 43 **33,49 €**



Zuecos

color / número	35	36	37	38	39	40	41	42	43	44	45
blanco	-	T1036	T1037	T1038	T1039	T1040	T1041	T1042	T1043	-	-





Zuecos

ZUECO ANATÓMICO

Marca: Cruan
 Características: diseñado especialmente para una perfecta adaptación al pie. Fabricado en piel con perforaciones para facilitar la transpiración. Suela de material sintético antideslizante con un talón de 3,5 cm. Tallas de la 42 a la 46.

34,99 €



color / número	35	36	37	38	39	40	41	42	43	44	45	46
blanco	T2835	T2836	T2837	T2838	T2839	T2840	T2841	T2842	T2843	T2844	T2845	T2846



ZUECO TIPO SANDALIA

Características: con tira trasera para una mejor sujeción del pie. Parte delantera con agujeros transpirables. Plantilla anatómica para un mayor confort. Suela de goma con talón de 3 cm. Muy seguros y cómodos. Tallas de la 35 a la 41

De los números 35 a la 41 **34,99 €**



color / número	35	36	37	38	39	40	41	42	43	44	45
blanco	T2435	T2436	T2437	T2438	T2439	T2440	T2441	-	-	-	-



Zuecos

Zuecos y zapatos



ZAPATOS ALICE BLACK

Marca: Crocs-Cayman

Características: Zapato Crocs femenino de novedoso estilo profesional. Extremadamente cómodo para uso laboral. Diseñados para cumplir con las normas de seguridad, presentan puntera y talón cerrados. Planta con arco de soporte y puntos estimulantes de la

circulación sanguínea que aseguran la comodidad a lo largo del día. El exclusivo material Croslite se adapta al pie permitiendo un ajuste perfecto. Incorpora una cinta en la zona del talón que evita que el talón se deslice hacia fuera. Su flexibilidad permite la movilidad natural del pie, reduciendo la fatiga. Bacterioestático y resistente a los malos olores. Fáciles de limpiar con agua y jabón, se pueden esterilizar con

agua y lejía (no autoclavable). Suela especial Crocs lock antideslizante, especialmente antideslizante incluso sobre agua y aceite.

*Incorpora la suela crocs lock™ antideslizante sobre agua y aceite testado según la norma ASTM F1677.



Talla	34	35	36	37	38	39.5	40	41	42
NEGRO	T4001	T4002	T4003	T4004	T4005	T4006	T4007	T4008	T4009

52,95 €

Zuecos y zapatos

ZUECOS ULTRALITE BETTY

Marca: Oxypas

- Características:
- Regulable sobre el cuello del pie por cómodas tiras con velcro.
 - Forrados en cuero.
 - Refuerzo de bóveda plantar.
 - Altura de talón 2.5cm. Enfranque 1.5cm.
 - No sobrepasan los 220 g.
 - Electroestáticos.
 - Tallas disponibles de la 36 a la 41.

Diseño y bienestar no están reñidos con la seguridad. Los zuecos BETTY son ventilados y enteramente forrados en cuero. Montados en la suela ultraligera OxyPlum: su ligereza le encantará. Las tiras autoadherentes y el refuerzo de la bóveda plantar permiten un incomparable ajuste a sus pies. Plantillas extraíbles de espuma de EVA recubiertas de cuero. Su suela antideslizante absorbe impactos e incorpora indicadores de desgaste. Electroestáticos.



Medidas

Talla	36	37	38	39.5	40	41
BLANCO	T4016	T4017	T4018	T4019	T4020	T4021
	23,5 cm	24 cm	24,5 cm	25 cm	26 cm	26,5 cm

47,80 €







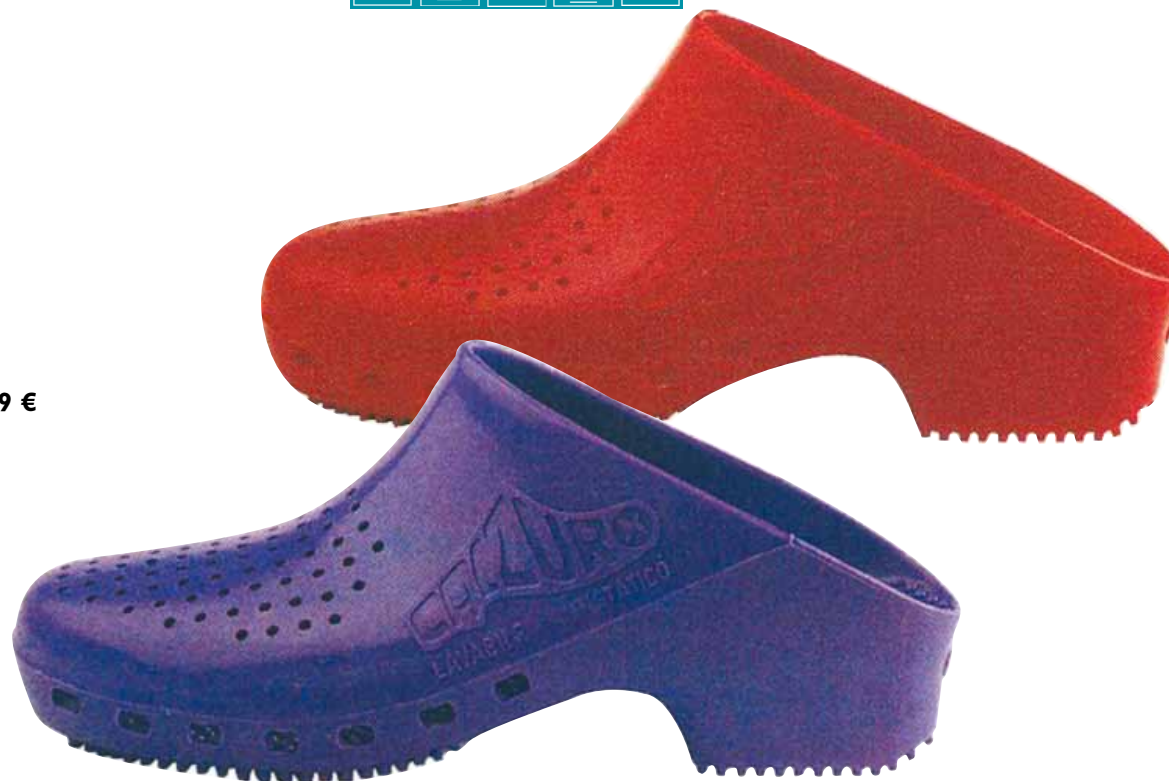

ZUECOS DE COLORES

Marca: Calzuro
 Características: Anatomía realizada con una mezcla antiestática de termo-tecno polímero.
 Tacón de 4 cms.
 Zuecos con diseño anatómico donde se une el confort, la seguridad y diseño.
 Resistencia a temperaturas:
 - 100° en agua
 - 138° en vapor
 - 140° en calor seco

39,59 €



color		número	34/35	35/36	36/37	37/38	38/39	39/40	40/41	42/43
	naranja	S22833	S24645	S22834	S24646	S22835	S24647	S22836	S22837	
	violeta	S22839	S24648	S22840	S24649	S22841	S24650	S22842	S22843	
	rojo	S22857	S24657	S22858	S24658	S22859	S24659	S22860	S22861	
	amarillo	S22863	S24660	S22864	S24661	S22865	S24662	S22866	S22867	
	celeste	S22989	S24663	S22990	S34664	S22991	S24665	S22992	S22993	
	verde agua marina	S26750	S26751	S26752	S26753	S26754	S26755	S26756	S26757	



ZUECOS CROCS-SPECIALIST CERRADOS

Marca: Crocs-Cayman



Características: Los zapatos Crocs™ son ideales para aquellos que están todo el día de pie, y necesitan zapatos cómodos y adherentes, profesionales de la salud o de la alimentación, marineros, peluqueros, vendedores, viajeros y amantes de los zapatos cómodos, a todos les encantan sus Crocs™.

- Nuevo estilo profesional, creando un novedoso zapato muy cómodo para uso laboral.
- Diseñados para cumplir con las normas de seguridad, presentan puntera y talón cerrados.
- Cubierta metatarsal gruesa para proteger la parte superior del pie.
- Planta con arco de soporte y puntos estimulantes que aseguran la comodidad a lo largo del día.
- El exclusivo material Croslite se adapta al pie permitiendo un ajuste perfecto.
- Su flexibilidad permite la movilidad natural del pie, reduciendo la fatiga.
- Bacteriostático y resistente a los malos olores.
- Fácilmente esterilizables con agua y lejía.

48,59 €

crocs specialist IDEALES
para aquellos que trabajen todo el día de pie



Talla USA Man & Woman	M4/W6	M5/W7	M6/W8	M7/W9	M8/W10	M9/W11	M10/W12	M11	
Talla Europa	36	37	38	39	40	41	42	43,5	
 White	Unisex	T2801	T2802	T2803	T2804	T2805	T2806	T2807	T2808
 Black	Unisex	T2855	T2856	T2857	T2858	T2859	T2860	T2861	T2862





Tú sabes que tu ahorro
nos importa.

*En cada compra recibes detallado junto a tu
factura un detalle del ahorro que has tenido.*



proclinic
Siempre tú



900 800 880

Esperamos verte pronto en
www.proclinic.es

Zapatos

ZAPATO CERRADO

Características: de piel suave con elásticos para facilitar la adaptación del pie. Plantilla extraíble antimicrobios, para una mayor protección e higiene. Suela reforzada y antideslizante con un talón de 3 cm.



41,35 €



color	número	35	36	37	38	39	40	41	42	43	44	45
blanco		T2535	T2536	T2537	T2538	T2539	T2540	T2541	T2542	T2543	T2544	T2545
azul		T2635	T2636	T2637	T2638	T2639	T2640	T2641	T2642	T2643	T2644	T2645



Zapatos

ZAPATO CERRADO

Características: dotado de sistema de cierre con velcro. Plantilla extraíble antimicrobios, para una mayor protección e higiene. Suela reforzada y antideslizante con un talón de 3 cm. Tallas de la 35 a la 45

41,35 €



color	número	35	36	37	38	39	40	41	42	43	44	45
blanco		T2735	T2736	T2737	T2738	T2739	T2740	T2741	T2742	T2743	T2744	T2745





Mocasines

MOCASÍN BLANCO

Características: Muy flexible, elaborado con piel de máxima calidad y un acabado muy suave. Suela de goma reforzada antideslizante. Muy cómodos y ligeros. Talón de 2cm. Tallas de la 36 a la 46

59,50 €



color	número	36	37	38	39	40	41	42	43	44	45	46
blanco		-	-	-	-	T2240	T2241	T2242	T2243	T2244	T2245	T2246



Calzado

Mocasines

MOCASÍN BLANCO

Características: Muy flexible, elaborado con piel de máxima calidad y un acabado muy suave. Suela de goma antideslizante con un talón de menos de 2 cm, lo que los convierte en unos zapatos cómodos y ligeros para trabajar. Tallas de la 35 a la 39

59,50 €



color	número	35	36	37	38	39	40	41	42	43	44	45
blanco		T2335	T2336	T2337	T2338	T2339	-	-	-	-	-	-



Aparatos y Maquinaria

Maquinaria Cad/cam

Articuladores Dentatus

Articuladores

Aparatos de vapor, Unidades de aspiración

Unidades de aspiración, Aspiradores accesorios

Aspiradores accesorios, Baño electrolíticos

Cabinas y pupitres de repasado, Básculas de precisión, Calentadores de cera

Calentadores de cera, Compresores, Espátulas eléctricas

Chorros de arena

Decantador

Fresadoras-Paralelometros

Fundidoras-Centrifugas, Gelatinadora

Hornos de Cerámica

Hornos de Sinterizar Zirconio, Hornos-Extractor y Catalizador de humos

Hornos-Extractor de humos, Lámparas de Polimerización

Lámparas de Polimerización, Martillo Neumático, Mecheros Inducción

Mezcladoras de Vacío

Dosificadoras

Micromotores

Micromotores accesorios, Motores de esqueléticos, Microscopios, Polimerizadoras

Polimerizadoras

Prensas para muflas, Pulidoras

Pulidoras

Recortadoras de modelos,

Recortadoras de modelos, Recortadoras de interiores -Accesorios

Recortadoras de muñones, Taladro para pins, Perforadoras de modelos

Perforadoras de modelos, Termoconformadoras

Turbinas de laboratorio, Ultrasonidos

Vibradores de modelos

*Proclinic baja todos los precios
de los productos de marca propia,
mientras casi todas las grandes marcas siguen subiéndolos.*

**Bajamos los precios, no la calidad.
¿Qué te parece?
¡Ahora no tienes excusa! ¡A disfrutarlo!**

221,00 €

CYCLOPE

Bunsen de inducción para todas las fases de encerado. Elimina las llamas con lo que desaparece el riesgo de quemaduras del técnico. Reduce el tiempo de trabajo, calienta rápidamente la espátula (en tan sólo 2 segundos). Mejor calidad de los modelados ya que no es posible el sobrecalentar la cera.

Producto

Cyclope.....

Ref.

H92722





ARTICULADOR QUICK MASTER B2M

Marca: Fag Dentaire
 Características: Envase 1 unidad
 Equipado con cajas B2.
 Alas de Bennett 0°, 10°, 15°, 20°.

Ref. H11132 **372,78 €**



ARTICULADOR QUICK MASTER LAB 40 METÁLICO

Marca: Fag Dentaire
 Características: Envase 1 unidad
 Prerreglado.
 Alas de Bennett 0°, 10°, 15°, 20°.

Ref. H11134 **247,50 €**

Prerreglado. Alas de Bennett 0°, 10°, 15°, 20°.



ARCO FACIAL UNIVERSAL QUICK COMPLETO

Marca: Fag Dentaire
 Características: Envase 1 unidad
 Arco facial universal para articuladores Quick.

Ref. H11133 **264,61 €**

Arco facial universal para articuladores Quick.

PLATINA PLAST QUICK MASTER CAJA X 24

Marca: Fag Dentaire
 Características: Caja x 24

Ref. H11136 **58,06 €**

Articulador semi-ajutable para conseguir una reproducción precisa de los movimientos mandibulares. Puede ser utilizado con un arco facial o simplemente con respecto a las leyes geométricas medianas (triángulo de Bonwill). Typo Arcon. Equipado con cajas B2. Alas de Bennett 0°, 10°, 15°, 20°.

Articuladores,



ARTICULADOR ARL

Marca: Dentatus.
Características: Articulador semiajustable ARL con poste de centrado central.

Ref. HI5545

1.279,65 €

Características:
Mecanismos condíleos ajustables individualmente.
Trayectoria condílea ajustable hasta 60°
Angulo de Bennett ajustable hasta 40°
Pin incisal regulable en altura.
Regulación calibrada para protusiva y retrusiva.
Pin extensible calibrado para el montaje del arco facial.
Sólida construcción.

Incluye:
1 Pin incisal ARH-G
1 Pin incisal ARH-22
1 Indicador Orbital ARH-K
1 Poste de centrado ARL-M
1 Pin largo de apoyo ARH-39
2 Platinas de montaje de zinc ARH-Z
2 Platinas de montaje de composite reforzado ARH-ZC

Articuladores



ARTICULADOR ARH

Marca: Dentatus
Características: Articulador semiajustable ARH con regulación de Bennett inmediato, variable en continuo.

Ref. HI5546

1.150,20 €

Características:
Mecanismos condíleos ajustables individualmente.
Trayectoria condílea ajustable hasta 60°
Angulo de Bennett ajustable hasta 40°
Pin incisal regulable en altura.
Regulación calibrada para protusiva y retrusiva.
Pin extensible calibrado para el montaje del arco facial.
Sólida construcción.

Incluye:
1 Pin incisal ARH-G
1 Pin incisal ARH-22
1 Indicador Orbital ARH-K
1 Pin largo de apoyo ARH-39
2 Platinas de montaje de zinc ARH-Z
2 Platinas de montaje de composite reforzado ARH-ZC

Articuladores



ARCO FACIAL AEB

Marca: Dentatus
Características: Arco facial modelo condilar.

Ref. HI5547

463,95 €

Características:
Diseñado para obtener datos precisos y fiables del paciente.
Construido en acero templado.
Compatibles con todos los modelos de articuladores Dentatus.

Incluye:
1 Horquilla de mordida AEB-G
1 Indicador orbital AEB-I8
1 Soporte para horquilla AEB-Y
2 Calibradores varillas condilares AEB-B

Articuladores



PLATINA DE MONTAJE PARA ARTICULADOR DENTAUS

Marca: Dentatus.
Características: Platina de composite reforzador para el montaje de los modelos en cualquier articulador Dentatus. Muy ligera, fácil de limpiar y muy estable.

Ref. HI5548

Dos piezas

13,03 €

Aparatos de vapor



EVOLUTION EV1 VAPORIZADORA

Marca: Silfradent
 Características: La vaporeta portátil "Evolution EV1" es un aparato compacto y funcional. Genera vapor seco o húmedo a 4,5 bar. Capacidad: 4,5 litros.

Ref. H92885 **1.089,02 €**

Aparatos de vapor



EVOLUTION EV4 VAPORIZADORA

Marca: Silfradent
 Características: El modelo EV4 es el generador de vapor más sofisticado de toda la gama. Además del innovador sistema de autodiagnóstico, ofrece la posibilidad de alcanzar los 8 bares, una presión que permite efectuar operaciones de preesterilización y descontaminación.

Ref. H92887 **3.132,33 €**

El modelo EV4 ofrece: -Una boquilla fija para insuflar vapor saturado a 8 atmósferas, indicado para la descontaminación de cerámicas (que no sería posible a 6 atmósferas). -El botón "spray" del cuadro de mandos para poner en marcha un ciclo a elevada temperatura, pues el vapor sale directamente de la máquina. -La posibilidad de dejar las dos manos libres al usuario para sostener el objeto que se tiene que vaporizar. -La posibilidad de obtener vapor o mezcla de agua y vapor a 6 atmósferas gracias a la pistola móvil. -El botón "washing", para el programa de lavado delicado a 4 atmósferas, muy indicado para materiales frágiles (como la cera).



Servicio de primera

Cada día tu satisfacción es nuestro objetivo. Si deseas realizar un pedido o necesitas información adicional, puedes llamarnos a nuestro teléfono gratuito. También, si lo deseas, puedes consultar la sección Preguntas Frecuentes de la web Proclinic y encontrarás respuesta a muchas cuestiones.

Teléfono de atención al cliente **900 800 880**
¡Somos todo oídos!

Aparatos de vapor



APARATO VAPOR VK300

Marca: Effegi
 Características: Envase I unidad

Ref. H92891 **1.996,00 €**

99,11%
LO TIENES TODO

Disponibilidad inmediata

Contamos con una disponibilidad de producto del 99,11%. Lo tienes todo.

Y si no localizas algún producto en nuestro catálogo, no te preocupes, puedes solicitar nuestro Servicio de pedidos especiales, donde haremos todo lo posible por encontrar el producto que necesitas (este servicio especial no admite devoluciones).

Aparatos de vapor



CABINA DE LIMPIEZA DE VAPOR

Marca: Mestra
Características: Altura: 570mm, Ancho 520mm, Fondo 490mm.
Ref. HI 1057 **873,80 €**

Interesante aparato de bajo coste diseñado para funcionar en combinación con una máquina de limpieza por vapor recogiendo la suciedad y el agua condensada. Cuenta con una amplia cámara de trabajo perfectamente iluminada y un sistema de aspiración integrado para la evacuación del vapor y los gases. Fabricado en plástico de alta calidad, su limpieza resulta muy cómoda y sencilla. El reducido nivel de ruido del aspirador no llega a resultar molesto.

Aparatos de vapor



APARATO DE VAPOR VAP 6

Marca: Zhermack
Características: Elevada presión de trabajo (6bar) permite la limpieza perfecta de las superficies. Facilidad de empleo. Componentes de gran calidad que garantizan un funcionamiento duradero.

Ref. H00218 **1.416,90 €**
Ref. H00219 Descalcificador **174,40 €**

Tanque de acero inoxidable de 4 litros de capacidad total, 2,5 de ellos para llenado de agua, en ambos modelos. Activación del vapor y el agua caliente por medio de pulsador situado en la pistola. Mando ajustable del flujo de vapor, en el aparato mismo. Carga automática con agua de la red. Presostato y válvula de seguridad certificada con luz de aviso en panel frontal.

Aparatos de vapor



LIMPIADOR POR CHORRO DE VAPOR

Marca: Mestra
Características: Se suministra junto con una cesta de limpieza, un vaso medidor para el rellenado de agua y unas pinzas para la sujeción de elementos pequeños.

Ref. HI 1060 **77,10 €**

Práctica herramienta diseñada para la limpieza de material dental. Un potente chorro de vapor a 110 °C limpiará los elementos de forma rápida y sencilla. El tiempo de calentamiento apenas llega a 1 minuto. Alimentación 230V con una potencia de 1100W. Altura 260mm Ancho 165mm Fondo 250mm Peso 1650g. Capacidad de 190ml. Tiempo de trabajo 8 min.

Unidades de Aspiración



VORTEX COMPACT 3L, 230V

Marca: Renfert
Características: Envase I unidad
Ref. H92867 **684,00 €**

Nuevo aspirador dentro de la gama de aspiradores Renfert, destaca por una mayor protección de la salud, flexibilidad y rentabilidad. Posibilidad de uso múltiple, una aspiración que sirve para todo, incluso para la aspiración en húmedo. Es posible una conexión simultánea a varios consumidores. Filtro de tela reutilizable. Casi exenta de mantenimiento. Dispositivo de conexión automática. -regulación de la velocidad. -= ahorro de energía. - Sistema Free-Filter.

Unidades de aspiración



SILENT TS . 230V

Marca: Renfert
Características: Envase I unidad. Su enorme fuerza de aspiración y la variable regulación de la potencia de aspiración hacen de la Silent un excelente dispositivo de aspiración para aparatos.

Ref. H92865 **1.537,00 €**

Esta aspiración reúne potencia, flexibilidad y rentabilidad en un solo aparato. Gracias a su enorme y regulable potencia de aspiración se presta tanto para aparatos como para puestos de trabajo. Debido a la función de detección de filtro lleno finamente ajustable y al dispositivo de conexión automática, así como a sus dimensiones compactas, la Silent TS es apropiada para casi todos los sistemas. Dispone de un motor de colector que presenta -gracias a un control nuevamente desarrollado - una vida útil hasta tres veces más larga que la de un motor de colector convencional, pudiéndose cambiar éste, además, en tan solo dos minutos. Nivel de ruido según DIN 45635-01-KL3 56 dB. Capacidad de la bolsa de polvos ~ 7,5 l. Ø boca de aspiración: exterior 40,0 mm. Medidas: Alto 59,5cm. Ancho 22,5 cm. Profundidad 56,5 cm.



Unidades de aspiración

UNIDAD DE ASPIRACIÓN EOLO PLUS MESTRA

Marca: Mestra
 Características: Envase 1 unidad

Ref. H92859 **1.287,88 €**

Su sistema de doble filtro está optimizado para el trabajo con los materiales más comunes en el laboratorio dental (incluidos abrasivos como el óxido de aluminio y el silicio). El control electrónico está dotado de sistemas de protección ante sobrecargas u obstrucciones en la boca de aspiración; y con indicador visual del nivel de llenado del filtro. La unidad de aspiración también permite funcionar en modo "arranque sincronizado" con un total de hasta tres aparatos diferentes (chorros de arena, micromotores, etc).



Unidades de aspiración

ASPIRADOR PARA PUESTO DE TRABAJO

Marca: Jeb
 Características: Envase 1 unidad. Con módulo y caja de motor con filtros incorporados, absorción 40l/seg., depresión max. 1850 VVs (columna de agua), potencia 900 Watt intensidad máx. 4 amp, r.p.m. máx. 16000 (si se indica al realizar el pedido, el módulo de mando se incorpora en el frontal de la mesa). Dimensiones: 33 x 37 x 28 cm.

Ref. H92839 2 puestos **867,36 €**
 Ref. H92841 2 puestos con sincro **1.010,00 €**



Unidades de aspiración

ASPIRADOR SMARTAIR MOBILE KAVO

Marca: Kavo
 Características: Envase 1 unidad

Ref. H92521 **1.655,00 €**

REC-FILTRO SACO ASPIRACION CX5

Marca: Kavo
 Características: Envase Bolsa x 5 bolsas

Ref. H100049 **118,37 €**

Simple manejo por medio de un panel táctil. Protección sanitaria óptima. Potencia de aspiración convincente de 18 a 32 l/seg. Relación calidad/precio sensacional. Sistema óptico moderno y, como de costumbre, calidad de KaVo. Hembra de conexión para el conmutador de pedal o un cable de conexión K-Control, respectivamente. Cambio de filtro cómodo y rápido. Protección perfecta contra polvos muy finos. Incluye 2 bolsas de filtro. Extraordinariamente silencioso.



Unidades de aspiración

ASPIRACIÓN MONO LABOR 220V 50HZ

Marca: Cattani
 Características: Envase 1 unidad

Ref. H92862 **1.416,40 €**

Unidad completa de aspiración para un puesto de trabajo. Autónoma y dotada de ruedas para manejo fácil. Nivel sonoro con aire canalizado: 53,5 dB. Motor de inducción (Sin escobillas). Dimensiones :510 x 270 x 90 mm.



Unidades de aspiración

UNIDAD ASPIRACIÓN TECNOJET PARA 3 PUESTOS

Marca: Cattani

Características: Envase 1 ud. + 1 unidad aspiración + 3 astilleras Cattani. 3 Válvulas motorizadas. 3 Contenedores de polvo individuales.

Ref. H92863

4.806,23 €

Sistema Cattani de aspiración para 3 puestos. Motor de inducción Tecnojet carenado. Centralita inteligente con tecnología Inverter.

Aspiradores accesorios



BOLSA FILTRO PARA VORTEX

Marca: Renfert

Características: Filtro para aspirador Vortex.

Ref. H64802 Para aspirador Vortex 3L caja x 5 **52,70 €**

Ref. H102703 Para aspirador Vortex caja x 5 **46,20 €**



Unidades de aspiración

ASPIRADOR EXTRAMATIC

Marca: Kavo

Características: Envase 1 unidad.

Ref. H92855

Aspirador hasta tres puntos de aspiración a la vez con la potencia perfecta. El rasgo destacado del aspirador KaVo EXTRAMatic es el empleo de motores sin colectores. Nos garantiza una duración claramente más larga y rentabilidad notablemente mejor. Los motores sin colectores pueden trabajar casi sin desgaste porque entre el imán y el campo de giro magnético no existe contacto y no se genera ningún roce mecánico* El filtro de larga duración se limpia automáticamente cada hora y adicionalmente en caso de mucho polvo. Este sistema ahorra día tras día gastos adicionales en filtros*

Aspiradores accesorios



BOLSA TELA VORTEX COMPACT

Marca: Renfert

Características: 1 unidad. Filtro tela para aspirador Vortex3L

Ref. H100170 **119,00 €**

Filtro permanente para el empleo del sistema de aspiración Vortex Compact 2L. Alternativa al saco de papel. Tras el vaciado, sólo hay que sacudirlo ó lavarlo.

Consultar oferta al 900 800 880

Aspiradores accesorios



BOLSAS ASPIRACION SILENT Y SILENT TS CX5

Marca: Renfert
Características: Caja 5 unidades.

Ref. H92866 **47,40 €**

Bolsa filtro para aspirador Silent

Aspiradores accesorios



BOLSA DE ASPIRACION DE PAPEL

Marca: Jeb
Características: Paquete x 5 uds. Papel microfiltrante.

Ref. H92851 **48,90 €**

Aspiradores accesorios



BOLSA FILTRO DE PAPEL

Marca: Cattani
Características: 10 unidades

Ref. H92864 **33,70 €**

Aspiradores accesorios



FILTRO REUTILIZABLE UNIDAD DE ASPIRACIÓN

Marca: Mestra
Características: Envase 1 unidad

Ref. H92860 **30,94 €**

Aspiradores accesorios



BIFURCADOR DE ASPIRACION RENFERT

Marca: Renfert
Características: Envase 1 Bifurcador y 4 manguitos (sin tubo flexible)

Ref. H92873 **161,00 €**

JUEGO DE CONEXIONES RENFERT

Marca: Renfert
Características: Envase
Ø Manguitos interior/externo: 38 mm.

Ref. H14389 2 manguitos **11,60 €**

ADAPTADOR EN Y

Características: Posibilita la conexión de dos consumiciones.

Ref. H100251 **21,30 €**

Para la operación de 2 aparatos. Ajuste individual a dos ó a una fuente de aspiración por medio de un conmutador selector. Ø Boca de aspiración: Interior de 35mm exterior 40mm. Ø

Manguitos interior/externo: 38mm.

Aspiradores accesorios



BOCA DE ASPIRACION RENFERT

Marca: Renfert
Características: Envase 1 unidad

Ref. H92869 **179,00 €**

Fijación segura en la mesa de trabajo con un espesor de tablero de 20 a 40 mm. Conexión variable del tubo flexible de aspiración por el lado izquierdo ó derecho. Racor de emplame de 40mm. Tamiz filtrante desmontable para evitar la aspiración de las piezas de trabajo.

Aspiradores accesorios



CRISTAL PROTECTOR CON SOPORTE

Marca: Renfert
Características: Envase 1 unidad. Cristal protector para adaptar a boca de aspiración.

Ref. H92871 **73,00 €**

Aspiradores accesorios

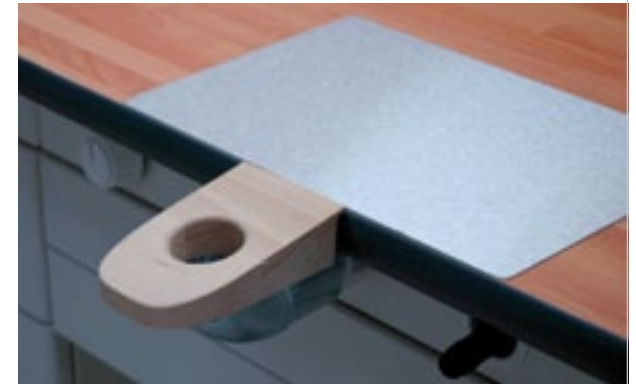

ASTILLERA PARA ASPIRACIÓN

Marca: JEB
Características: Envase 1 unidad. Cuña de trabajo en madera con orificio de aspiración con rejilla.

Ref. H92845 **100,00 €**

ASTILLERA DE TRABAJO

Características: Envase 1 unidad
Cuña de trabajo en madera.

Ref. H92847 **50,00 €**

Aspiradores accesorios



ASPIRACION

Marca: Cattani
Características: Envase 1 unidad

Ref. H92830 **129,56 €**

Puestos de trabajo-Complementos



TABURETE EN MADERA DE HAYA NATURAL

Marca: Loran
Características: Con pistón neumático de subida y bajada, respaldo regulable.

Ref. H00135 **215,00 €**

Puestos de trabajo-Complementos



SILLA DE TRABAJO

Marca: Mestra
Características: Silla de Laboratorio con cuerpo de madera y ruedas. Regulable.

Ref. H92905 **222,05 €**

Puestos de trabajo-Complementos



SILLA ERGONÓMICA IRIDE

Marca: Iride
 Características: Silla ergonómica fabricada en madera y acero con ruedas. Regulable en altura y respaldo.

Ref. H101445 **411,00 €**

Puestos de trabajo-Complementos



SILLA EN MADERA JEB

Marca: JEB
 Características: Silla de Laboratorio fabricada en madera y acero con ruedas. Regulable en altura y respaldo.

Ref. H90163 **232,96 €**

Baño electrolíticos

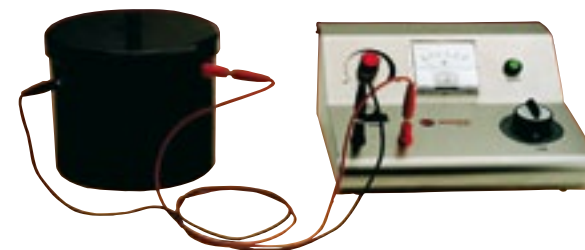

PULIDOR ELECTROLÍTICO

Marca: Mestra
 Características: Envase 1 unidad

Ref. H92001 **890,99 €**

El pulidor electrolítico está especialmente diseñado para los laboratorios dentales. Se caracteriza por su fabricación en acero inoxidable y por la capacidad importante de la cuba. Se pueden pulir hasta tres esqueléticos simultáneamente. Dotada de un temporizador, se puede programar el pulido de 0 a 30'. Incluye un potenciómetro, un amperímetro, una seguridad térmica y un dispositivo visual de funcionamiento. Aparato de concepción sobria y de gran eficacia.

5% 10% 15%

Descuentos inmediatos

Según tu volumen de compra tendrás los siguientes descuentos:

- **5%** de descuento por pedidos de 500 €
- **10%** de descuento por pedidos de 1.000 €
- **15%** de descuento por pedidos de 1.500 €

Escalado de descuentos no aplicable a productos cuyo valor unitario supere los 1.500 €. Estos descuentos no son acumulables entre sí.

5% DTO. web

Compra online gratuita

Comprar en Proclinic es muy fácil, sólo tienes que registrarte de forma gratuita. Y sólo por realizar tu compra a través de la web tienes un descuento directo del 5 % extra.

Hoy en día, **más de 2.200 clientes se benefician de ese descuento.**

Más de 4.590 ofertas para ti

Más de 4.590 ofertas para ti

Cada día ofrecemos a todos los clientes ofertas con hasta un 50% de descuento en marcas conocidas y productos de uso diario. Los productos destacados son a menudo los más vendidos en cuanto comienzan las promociones, así que es aconsejable que no te pierdas ni una ventaja de comprar con nosotros y obtengas un importante ahorro. Recuerda que puedes darte de alta en nuestras newsletter en www.proclinic.es

Básculas de precisión



BALANZA DE PRECISIÓN DE BOLSILLO

Marca: Mestra
Características: Envase 1 unidad

Ref. H92009 **32,90 €**

Con resolución de 0,1 g. En el rango de pesada de 0-100 g. Y de 0,2 g. En el rango de 100-200 g. Ideal para el pesado de metales preciosos y dosificar materiales costosos. No incluye pila.

Básculas de precisión



BALANZA DE PRECISIÓN ALTA CALIDAD

Marca: Mestra
Características: Envase 1 unidad

Ref. H92011 **41,12 €**

Innovadora balanza de precisión. Resolución precisa de 0,1 g. Y alta capacidad de pesaje (500 g). No incluye pila.

Cabinas y pupitres de repasado



DUSTEX MASTER PLUS 230V

Marca: Renfert
Características: Cabina de protección con cuerpo luminoso y juego de canal de aspiración incluidos.

Ref. H40602 **519,00 €**

DUSTEX LENTE DE AUMENTO

Ref. H92112 **126,00 €**

Caja protectora contra polvo de amoladura para una aspiración controlada de astillas, polvos y vapores. Grandes aberturas de acceso para poder trabajar eficaz y cómodamente y un gran espacio interior. Buena iluminación con 2.400 lux. Disponibles como accesorios: filtro para oro y lupa de alta calidad.

Cabinas y pupitres de repasado



CAJA PROTECTORA CONTRA POLVO DE AMOLADURA

Marca: Renfert
Características: Envase 1 unidad
Caja de material acrílico con lupa para evitar la expansión de polvo producido durante la amoladura. Dimensiones: 250 x 150 x 150 mm.

Ref. H92019 **187,00 €**

Cabinas y pupitres de repasado



CAJA DE TRABAJO

Marca: Mestra
Características: Envase 1 unidad

Ref. H92021 **77,21 €**

Construida en plástico inyectado transparente. Evita pérdidas de polvo de los metales preciosos. Evita los accidentes oculares por salto de partículas. Disminuye considerablemente la inhalación de polvos nocivos. Dimensiones: Ancho 230 mm. Largo 360 mm. Alto 210 mm.

Cabinas y pupitres de repasado



MINI BOX

Marca: Jeb
Características: Envase 1 unidad

Ref. H92023 **530,00 €**

Mini box de repasado para instalar en puesto de trabajo de una mesa de laboratorio, sobre-mesa, astillera de trabajo, sin luz, adaptable a aspiración de mesa. Dimensiones: 35 x 61 x 34.

Calentadores de cera



CALENTADOR DE CERA

Marca: Mestra
Características: Envase I unidad

Ref. H92031

172,70 €

El calentador de cera está diseñado y estudiado para que preste en el laboratorio un servicio práctico y eficaz. Hemos prescindido de la colocación de elementos decorativos y superfluos en su parte frontal por darle mayor funcionalidad, ya que la acción de introducir y sacar la espátula ocasiona inevitables derramamientos de gotas de cera en dicha zona, lo que originaría deterioros en los elementos de control. Va regulado a una temperatura de +/- 85 °C lo que le permite en 8 ó 10 minutos tener la cera licuada.

Calentadores de cera

precio rebajado



WAXPROFI 230V

Marca: Renfert
Características: Envase I unidad

Ref. H92040

268,00 €

Con el Waxprofi se suprime completamente el calentamiento previo de los instrumentos y de la cera. Mínima contracción de la cera. Ahorro de tiempo de modelado. Medidas: 178 x 54 x 120 mm. 120W.

Calentadores de cera



CALENTADOR DE CERA

Marca: Zenit
Características: Envase I unidad

Ref. H92037

172,55 €

Construido en acero inoxidable. Recipiente de ceras en dura-aluminio. Regulación de temperatura hasta 90 °. Piloto indicador de entrada de corriente. Piloto indicador regulación del termostato. Fusible protector de todo el circuito eléctrico. Alimentación: 220 V. Toma de tierra. Consumo: 150 W. Dimensiones: Alto 55 mm.; fondo 125 mm.; ancho 200 mm.. Peso: 0,800 Kg.

Calentadores de cera

precio rebajado



CALENTADOR PARA CERA DE MODELAR VARIO E 230V

Marca: Renfert
Características: Envase I unidad

Ref. H92041

322,00 €

Las ceras para modelar pueden precalentarse con el Vario E a una temperatura de manipulación ideal. Detalles técnicos: -Temperatura NOMINAL o REAL en el indicador LED en °C o °F. -Control separado de las tres bandejas de cera, que pueden conectarse y desconectarse individualmente. -Intervalo de temperatura ampliado de 45 °C (113 °F) a 110 °C (230 °F). Es posible elaborar fotoceras de bajo punto de fusión. Datos Técnicos: Tensión de corriente 230V 50/60 Hz. Potencia 85 W. Temperatura mín. operativa 45 °C/113 °F. Temperatura máx. operativa 110 °C/230 °F. Medidas 178 x 54 x 120 mm. Longitud del cable 2 m. Peso aprox. 660 gr.

Calentadores de cera



CALENTADOR DE CERA PARA INMERSIÓN

Marca: Mestra
Características: Envase I unidad
Ref. H92033

226,16 €

De agradable diseño, el calentador de cera para inmersión es un elemento indispensable en el laboratorio dental. Cuenta con un control electrónico gobernado por microprocesador que mantiene de forma muy precisa la temperatura de consigna fijada por el usuario. El rango de uso va desde los 50 °C a los 97 °C. Es posible visualizar a tiempo real la temperatura en la cuba a través de un display electrónico. La temperatura de consigna se puede introducir o consultar con una sencilla maniobra de pulsación. En el momento del arranque, el control programa una rampa hasta la temperatura de 80 °C y la mantiene durante 10 minutos para conseguir derretir completamente la cera, obteniendo un caldo de textura uniforme. Después de esta fase inicial vuelve a la temperatura programada como consigna, y la mantiene hasta que el usuario la modifique. Su tamaño y superficie de asiento se han optimizado evitando así accidentes por vuelco. La parte cercana a la cuba es lisa, para facilitar la limpieza de los derrames de cera que se produzcan durante el empleo del calentador.

Calentadores de cera



CALENTADOR DE CERA INMERSION

Marca: Mestra
Características: Envase I unidad

Ref. H10023

154,20 €

Práctico calentador de cera por inmersión diseñado para trabajar con la inmensa mayoría de las ceras dentales. Es capaz de fundir en pocos minutos la cera y mantener la temperatura dentro de un margen de variación muy estrecho, lo que garantiza unas propiedades físicas estables y por lo tanto alta precisión en la elaboración de la corona. El display electrónico se lee con facilidad y es muy fácil comprobar la temperatura real en la cuba y la de consigna. El control tiene memoria interna, por lo que mantiene los parámetros del ciclo anterior hasta que éste es alterado. Cuando se alcanza la temperatura de consigna, una lamparita da aviso. Puede regularse tanto en grados Fahrenheit como en Celsius.

Calentadores de cera



precio rebajado

CALENTADOR DE CERAS POR INMERSION HOTTY 230V

Marca: Renfert
Características: Envase I unidad

Ref. H92045

150,00 €

Aparato para la confección de cofias de cera por inmersión con temperatura de trabajo regulable, para un calentamiento cuidadoso de las ceras de inmersión. Los componentes de cera de alta calidad son elaborados sin ninguna pérdida de calidad. Ajuste de la temperatura: -Por medio de un potenciómetro se puede regular la temperatura en progresión continua desde 60 - 110 °C (140 - 230 °F). -Display de diodos luminiscentes para una indicación del estado de servicio y de la fase de calentamiento. Datos Técnicos: Tensión de corriente 230V 50/60 Hz. Consumo nominal 25 W. Temperatura mín. de trabajo 60 °C/140 °F. Temperatura máx. de trabajo 110 °C/230 °F. Dimensiones 90 x 65 x 98 mm. Longitud del cable 2 m. Peso 360 g.

Calentadores de cera



precio rebajado

CALENTADOR HOTTY LED

Marca: Renfert
Características: Envase I unidad

Ref. H100275

214,00 €

Aparato para la confección de cofias de cera por inmersión con temperatura de trabajo regulable, para un calentamiento cuidadoso de las ceras de inmersión. Los componentes de cera de alta calidad son elaborados sin ninguna pérdida de calidad. Ajuste de la temperatura: -Por medio de un potenciómetro se puede regular la temperatura en progresión continua desde 60 - 110 °C (140 - 230 °F). -Display de diodos luminiscentes para una indicación del estado de servicio y de la fase de calentamiento. Datos Técnicos: Tensión de corriente 230V 50/60 Hz. Consumo nominal 25 W. Temperatura mín. de trabajo 60 °C/140 °F. Temperatura máx. de trabajo 110 °C/230 °F. Dimensiones 90 x 65 x 98 mm. Longitud del cable 2 m. Peso 360 g.

Espátulas eléctricas



precio rebajado

WAXLECTRIC I

Marca: Renfert
Características: Envase I unidad

Ref. H100297

312,00 €

Memorización permanente de 3 temperaturas por canal y activación inmediata pulsando una sencilla tecla. Display luminiscente (LED) de 3 segmentos, reconocible incluso a plena luz diurna. Temperatura programable de 50°C-200°C.

Espátulas eléctricas



precio rebajado

WAXLECTRIC II

Marca: Renfert
Características: Envase I unidad

Ref. H100100

405,00 €

Con dos mángos. Memorización permanente de 3 temperaturas por canal y activación inmediata pulsando una sencilla tecla. Display luminiscente (LED) de 3 segmentos, reconocible incluso a plena luz diurna. Temperatura programable de 50°C-200°C. Regulación independiente de los dos canales.

Espátulas eléctricas



precio rebajado

WAXLECTRIC LIGHT I

Marca: Renfert
Características: Envase Ajuste de la temperatura mediante un potenciómetro.

Ref. H92099

172,00 €

Waxlectric light I (1 canal) incl. punta modeladora 2155-0102. Con este aparato se suprime por completo tanto el calentamiento del instrumento como del material, hecho que significa una considerable mejora de calidad, pudiéndose trabajar de manera mucho más rápida. No se producen tensiones en la cera y el protésico puede concentrarse plenamente en el modelado. Ventajas: -Ahorro del 20% del tiempo de modelado, debido a que se suprime completamente el calentamiento previo de los instrumentos. -Se evitan las contracciones en el modelo, debido a que la cera no es sobrecalentada ni quemada. Datos Técnicos: Tensión de red 100-240V C.A., 50/60 Hz. Tensión de alimentación 12V C.C. Consumo de potencia 5 W. Temperatura mín. de trabajo 50 °C (122 °F). Temperatura máx. de trabajo 200 °C (392 °F). Longitud del cable de la pieza de mano 85 cm. Dimensiones (anchura x altura x profundidad) 91 x 53 x 80 mm. Peso aprox. (con/sin bloque de alimentación) 425 g/ 215 g.

Espátulas eléctricas



precio rebajado

WAXLECTRIC LIGHT II

Marca: Renfert
Características: Envase con dos canales. Ajuste de la temperatura mediante un potenciómetro de forma independiente para cada canal.

Ref. H92101

237,00 €

Waxlectric light II (2 canales) incl. puntas modeladoras 2155-0101 + 2155-0103. Con este aparato se suprime por completo tanto el calentamiento del instrumento como del material, hecho que significa una considerable mejora de calidad, pudiéndose trabajar de manera mucho más rápida. No se producen tensiones en la cera y el protésico puede concentrarse plenamente en el modelado. Ventajas: -Ahorro del 20% del tiempo de modelado, debido a que se suprime completamente el calentamiento previo de los instrumentos. -Se evitan las contracciones en el modelo, debido a que la cera no es sobrecalentada ni quemada. Datos Técnicos: Tensión de red 100-240V C.A., 50/60 Hz. Tensión de alimentación 12V C.C. Consumo de potencia 10 W. Temperatura mín. de trabajo 50 °C (122 °F). Temperatura máx. de trabajo 200 °C (392 °F). Longitud del cable de la pieza de mano 85 cm. Dimensiones (anchura x altura x profundidad) 91 x 53 x 80 mm. Peso aprox. (con/sin bloque de alimentación) 445 g/ 235 g.

Espátulas eléctricas



PUNTAS MODELADORAS

Marca: Renfert
Características: Envase Para utilizar con el sistema de encerado eléctrico Waxelectric.

Ref. H92105	1 sonda pequeña	30,60 €
Ref. H92107	1 sonda mediana	30,60 €
Ref. H92109	1 sonda grande	30,60 €
Ref. H92111	1 cuchilla estrecha	30,60 €
Ref. H92113	1 cuchilla ancha	30,60 €
Ref. H92115	1 cuchilla de mediacaña	30,60 €
Ref. H92117	1 Hollenback horizontal	30,60 €
Ref. H92119	1 Hollenback vertical	30,60 €
Ref. H92121	1 sonda mini acodada	30,60 €
Ref. H92123	1 Cuchilla lanza	30,60 €
Ref. H92125	1 Cuchilla cola de castor	30,60 €
Ref. H92120	1 Espatula grande	46,80 €

Espátulas eléctricas



ESPATULA ELECTRICA MODELAR CERA Y MANGO

Marca: Mestra
Características: Envase 1 unidad

Ref. H100601 1 mango **190,18 €**

Aparato ergonómico de reducido tamaño y de fácil manejo lo convierten en elemento ideal para el laboratorio dental. Cabe destacar la precisión del control electrónico, que mantiene la temperatura de la punta de espátula dentro de un estrecho margen de error. La temperatura de funcionamiento puede leerse en el display digital situado en la caja de control.

Espátulas eléctricas



ESPATULA ELECTRICA MODELAR CERA I MANGO

Marca: Mestra
Características: Envase 1 unidad

Ref. H100602 2 mangos **262,14 €**

Aparato ergonómico de reducido tamaño y de fácil manejo lo convierten en elemento ideal para el laboratorio dental. Cabe destacar la precisión del control electrónico, que mantiene la temperatura de la punta de espátula dentro de un estrecho margen de error. La temperatura de funcionamiento puede leerse en el display digital situado en la caja de control.

Chorros de arena



VARIO JET, ARENADORA AUTOMÁTICA

Marca: Renfert
 Características: Envase I unidad

Ref. HI00277 3.130,00 €

La Vario jet es la arenadora de reciclaje ideal para un chorreado económico, puede funcionar en modo automático y manual. Con ella podemos conseguir un ahorro de hasta el 50% de material abrasivo y hasta un 50% de tiempo. Selección del programa a través de un teclado de membrana. Presión de trabajo ajustable e 1 a 6 bar. Indicador de presión a través de manómetro. Cristal revestido altamente resistente. Guantes de protección revestido de algodón. Decantador de partículas gruesas, de fácil apertura. Iluminación clara con más de 2000LUX. Mando automático a través de un dispositivo de aspiración externo con tiempo de marcha en inercia controlado entre 5 y 30 seg.

Chorros de arena



GALAXY ARENADORA AUTOMÁTICA

Marca: Mestra
 Características: Envase I unidad

Ref. H92650 2.039,26 €

Arenadora construida totalmente en acero inoxidable. Cuenta con una cesta rotativa extraíble para el arenado automático de esqueléticos y una pistola estática de 3mm de diámetro. En modo de funcionamiento automático la cesta gira y la pistola sopla durante el tiempo definido entre 1 y 30 minutos. También es posible chorrear de forma manual pulsando el botón correspondiente.

Chorros de arena



VARIO BASIC 230V ARENADORA

Marca: Renfert
 Características: Envase I unidad

Ref. HI00270 1.618,00 €

Aparato de chorreado universal puede ser una combinación de un chorreado de circulación y de un chorreado de precisión. Gracias a su diseño compacto y a su multifuncionalidad es ideal para cualquier tipo de laboratorio. Este aparato verdaderamente económico es capaz de realizar todos los trabajos de chorreado corrientes en la prótesis dental. El equipo básico no tiene depósitos de chorreado fino. Puede ampliarse hasta en dos módulos de chorreado fino. Indicador de presión mediante manómetro. Tobera chorreadora de circulación ajustable individualmente. Protector de vidrio revestido altamente resistente. Guarniciones de acceso para las manos, cambiables y lavables. Carcasa metálica con recubrimiento de polvo. Vaciado sencillo a través de abertura por debajo del Vario basic. Elementos de mando interiores. Posibilidad de conexión para un aparato accionado por aire (cincel desmulfador, boquilla...)

Chorros de arena



CHORRO DE ARENA T1

Marca: Mestra
Características: Envase 1 unidad

Ref. H92143 Chorro de Arena T1 **593,67 €**
Ref. H100446 Chorro de Arena T2 **890,62 €**

PLASTICO PROTECTOR

Características: Para chorreadora serie T1, T2 y T3. 10 unidades. Protector de plástico autoadhesivo. De fácil colocación, evita el deterioro del cristal por efecto de la abrasión de la arena.

Ref. H92145 10 unidades **37,80 €**

Arenadora compacta y económica. Equipada con una pistola fija de 3 mm. de diámetro, con sistema de recirculación de la arena. La conmutación entre vasos se realiza mediante una válvula

neumática. Luz interior.
Dimensiones: Alto 300 mm. Largo 380 mm. Ancho 325 mm. Peso 6,5 Kg. Tensión 230 V 50/60

Hz. Consumo aire 100 l/min. Lámpara 25 W

Chorros de arena



CHORRO DE ARENA CONSTELLATION

Marca: Mestra
Características: Envase 1 unidad

Ref. H92131 2 vasos, las medidas de los chorros:
125 - 250 micras **1.417,92 €**

Ref. H92133 3 vasos, las medidas de los chorros:
50 - 125 - 250 micras **1.605,48 €**

Ref. H92135 4 vasos, las medidas de los chorros:
50 - 110 - 125 - 250 micras **1.789,29 €**

PLASTICO PROTECTOR PARA CRISTAL DE CHORREADORA CONSTELLATION

Características: 10 unidades. Protector de plástico autoadhesivo. De fácil colocación, evita el deterioro del cristal por efecto de la abrasión de la arena.

Ref. H92137 **42,32 €**

Las principales características de la familia de arenadoras Constellation son: -Chasis construido totalmente en acero inoxidable AISI 304, con amplia ventana acristalada. -Pistola de soplar en el interior de la cámara, muy útil en labores de limpieza. -Sistema de iluminación mediante lámpara fluorescente. -Sistema modular con posibilidad de ampliaciones en el futuro. -Válvula

de cambio de vaso situada en el interior de la cámara. -Válvula de descarga rápida que corta el flujo de aire en el momento de soltar el pedal, economizando de esta forma arena. -Pedal ergonómico con conexión a la máquina mediante un simple tubo flexible.

Chorros de arena



CHORREADORA BASIC MASTER CON 2 DEPÓSITOS DE 70-250 MICRAS

Marca: Renfert

Ref. H92118

1.242,00 €

Nueva Basic master combina perfectamente el alto comfort y la precisión en el arenado. Equipado con 2 depósitos 1 de 25.70 micras y otro de 70-250 micras. Cámara de arenado de gran volumen (20l) ofrece una gran libertad de movimientos. Los elementos de mando ubicados en el interior reducen el tiempo de trabajo. Nueva tecnología LED única: contraste óptimo en todos los objetos y cámara de chorreado perfectamente iluminada. Luz diurna con 4.800 LUX, para trabajar.

Chorros de arena



BASIC CLASSIC CON DOS MÓDULOS

Marca: Renfert

Características: Envase I unidad

Ref. H100120

1.069,00 €

Aparato de chorreado compacto que permite realizar todos los trabajos habituales de chorreado en el laboratorio dental. Equipado con 2 depósitos 1 de 25.70 micras y otro de 70-250 micras.

Chorros de arena



AMPLIABLE HASTA 4 DEPÓSITOS

CHORREADORA BASIC QUATTRO 25-70/70-250

Marca: Renfert

Características: 1 Unidad

Ref. H92116

1.501,00 €

Ref. H922117 Depósito adicional 25-70 micras (incluye tobera de chorreado IT 0,8 mm., verde) **200,00 €**

Ref. H922118 Depósito adicional 70-250 micras (incluye tobera de chorreado IT 1,2 mm., roja) **200,00 €**

Arenadora de precisión confortable y flexible de nivel superior (hasta 4 depósitos). Trabajos de precisión con un eficiencia óptima de costes, con cámara e mezcla patentada. Ampliación sencilla de los depósitos sin herramientas, mediante un sistema de acoplamiento rápidos. Cámara de arenado de gran volumen, para una libertad máxima de movimientos. Ranuras para una ventilación óptima de la cámara de chorreado. Indicación de presión a través de manómetro. Nueva tecnología LED única: contraste óptimo en todos los objetos y cámara de chorreado perfectamente iluminada. Luz diurna con 4.800 LUX, para trabajar sin fatiga y de forma relajada.

Chorros de arena

AMPLIABLE HASTA 4 DEPÓSITOS
Parada instantánea



CHORREADORA BASIC QUATTRO "IS" 25-70/70-250 MICRAS

Marca: Renfert

Ref. H92114

1.933,00 €

Basic Quattro IS es un modelo de arenadora equipada con el sistema especial IS=parada instantanea. Mediante este sistema se regula el arranque y la parada del chorreado dentro de unas fracciones de segundo. La estructura modular permite ampliar hasta 4 cámaras de mezcla. Cristal altamente resistente con un revestimiento especial. Nueva tecnología LED única: contraste óptimo en todos los objetos y cámara de chorreado perfectamente iluminada. Luz diurna con 4.800 LUX, para trabajar sin fatiga y de forma relajada. Ajuste individual de la presión e indicación en cada depósito, para trabajar de forma más rápida y segura.

Chorros de arena



EASY BLAST CON 2 DEPÓSITOS

Marca: Bego
Características: Con 2 depósitos de arenado y las puntas de arenado iluminadas con luz LED. Las toberas reemplazables para diferentes tamaños de grano. Ampliable hasta un máximo de 4 módulos.

Ref. H00266 **1.631,85 €**
Ref. H00359 Tobera arenado fino 1,2mm. 2 unidades **114,08 €**
Ref. H00364 Tobera arenado fino 0,8mm. 2 unidades **143,52 €**

Arenadora con iluminación integrada en el puntero de arenado, para asegurar una visión óptima y sin sombras incluso en el interior de las coronas. Con la ayuda de la tecnología LED ya es posible detectar fracturas en la cerámica durante la fase de arenado. La nueva Easy Blast puede ampliarse con dos módulos de arenado.

Datos técnicos: Medidas: Altura 340 x Ancho 410 x Profundo 425 con depósitos adicionales 505 mm. Toma de aire comprimido: 3-6 bar , 1/4" Consumo de aire aprox. 60l/min. Anchura para la conexión del aspirador: 32mm. Peso sin material de arenado: 12,3 kg.

Chorros de arena



ARENADORA DE 3 MÓDULOS

Marca: Silfradent
Características: Envase I unidad

Ref. H92155 **2.705,71 €**

Modular S ha sido diseñada para la realización de arenados o acabados superficiales, a través de la utilización de arena en óxido de aluminio o microesferas de vidrio. Ventajas: Sistema incorporado para la eliminación de la humedad y del aceite excesivos y dos filtros instalados para eliminar el líquido de condensación, en previsión de los bloqueos que se suelen producir en las otras arenadoras. Módulos de metal, más seguros que los depósitos de vidrio, que podrían explotar en caso de estar sometidos a una excesiva presión. Protección de plástico del vidrio, fácil de sustituir. Mandos situados dentro de la cabina para facilitar el acceso directo a los módulos. Características: -La estructura de la cabina de trabajo y el sistema de iluminación garantizan una visibilidad óptima. -Los módulos disponen de manómetro y de regulador de presión. -Selector de módulos. -Pedal eléctrico de bajo voltaje. -En el lado izquierdo se halla el conector universal, para una posible conexión al aspirador (modelo Silfradent S321ASP-900 vatios). -En el lado derecho hay una conexión rápida para la entrada de aire. -A la altura de la conexión de aire, hay dos filtros para la eliminación del líquido de condensación.

Chorros de arena



ARENADORA DUNE-2

Marca: Zhermack
Características: Arenadora con dos depósitos y cámara de reciclado. Con boquillas de 0,8mm, 1,3mm y 3mm para el reciclado. Guantes para arenar.

Ref. H00180 **1.743,90 €**

Óptimo arenado en todas las aplicaciones. Bajos consumos de arena gracias al sistema EcoTech formado por conductos calibrados, válvulas de cierre instantáneo para el flujo y reciclaje de la arena. Excelente eficacia y funcionalidad en la aspiración del polvo a través de una doble conexión y un mando integrado para el encendido del aspirador. Medidas: largo 49cm, alto 42cm y profundidad 50cm. Peso 17kg. Tensión 230V Potencia 14W.

Chorros de arena



MODULO MICROCHORREADO COMPLETO

Marca: Mestra
Características: Envase I unidad

Ref. H100437 **386,16 €**

Módulo de arenado con manoreductor y pedal.

Ultra-Waxer 2

Encerador para prótesis dentales



Acabamos de mejorar el que ya era el mejor encerador eléctrico del mercado, mediante la incorporación de dos espátulas para aumentar la productividad, un portapuntas que ofrece comodidad y organización, así como funciones fáciles de utilizar, como por ejemplo las preconfiguraciones programables y la función de calentamiento rápido.

- **Sistemático.** Aplique un concepto totalmente sistemático para el encerado dental, con una sola unidad.
- **Preciso.** Control exacto de la temperatura que resulta fundamental para un encerado eficaz y preciso.

- **Eficaz.** El encerado sistemático tiene como resultado un aumento de la productividad y la eficacia.
- **Historial demostrado.** 30 años como marca de referencia de equipos de encerado.
- **Cómodo.** Diseñado pensando primero y ante todo en la comodidad y la productividad del usuario.

La Ultra-espátula dispone de una estructura ligera de aluminio, con puntas de calentamiento intercambiables que están codificadas por colores para su rápida identificación, mango de espuma para una comodidad máxima y posibilidad de cambiar la punta cuando aún está caliente.

Oficina de representación de KerrHawe SA en España

Cartagena · 187-191 Entlo. Ofi cina 8 · 08013-Barcelona · España
Teléfono +34 93 245 29 82 · Fax: +34 93 270 05 02 · www.kerrdental.es

Your practice is *our* inspiration.™

Kerr™

Accesorios Chorros de arena



TOBERA WIDIA

- Marca: Mestra
Características: Tobera para óxido.
- | | | |
|---------------------|------------------------------------|----------------|
| Ref. HI0026 | 0,75mm. Amarilla. Perla 50 µm. | 42,90 € |
| Ref. HI0024 | 1mm. Verde/Azul. Perla 100/150 µm. | 42,90 € |
| Ref. HI0025 | 1,25mm. Roja. Perla 250 µm. | 42,90 € |
| Ref. HI00376 | 3,00 mm. | 64,44 € |

Chorros de arena



TOBERA RENFERT

- Marca: Renfert
Características: Tobera para óxido
- 61,30 €/ud.**
- | | |
|---------------------|--|
| Ref. HI00323 | 0,65 mm. Oro para óxido y perla 50 µm. |
| Ref. HI00303 | 0,80 mm. Verde para óxido y perla 50/110 µm. |
| Ref. HI00322 | 1,20 mm. Roja para óxido 50/250 µm. y perla 110 µm. |
| Ref. HI00193 | 1,40mm. Marrón para óxido de aluminio de 110a 250µm. |
| Ref. HI00304 | 2,00 mm. Bronce para óxido 250 µm. |

Para arenar oxido de aluminio y perla de brillo de 50 micras.

Accesorios chorros de arena



GUANTE PARA CHORRO DE ARENA

- Marca: Mestra
Características: Unidad. Compatible con chorros de arena Mestra.
- | | | |
|--------------------|------------------|---------------|
| Ref. H99967 | Guante izquierdo | 5,27 € |
| Ref. H99966 | Guante derecho | 5,27 € |

Accesorios chorros de arena



REJILLA PROTECCION CRISTAL BASIC

- Marca: Renfert
Características: Compatible con las máquinas Vario basic, Basic quattro + IS y Basic máster.
- Ref. HI00183** **106,00 €**

Potentes sistemas de aspiración evacuan con efectividad el polvo fino y evitan así una rápida opacación de los cristales y prolonga su vida útil. La rejilla se fija con imanes debajo del soporte del cristal. Después de su uso, la rejilla protectora se puede adherir en uno de los lados de la carcasa.

Decantador



DECANTADORA PARA RECORTADORA R-080086

- Marca: Mestra
- Ref. H92165** **271,23 €**

Construida en acero inoxidable. Con tapa de plástico para evitar olores. Dimensiones: Alto 290 mm.; Ancho 450 mm.; Fondo: 230 mm.; Peso 6,5 Kg.; Capacidad 18 L.

Decantador



DECANTADOR DE YESOS

- Marca: JEB
- Ref. H92171** **134,00 €**

Decantador de yesos con tres compartimentos, capacidad 30 L., cuerpo plástico y tapa inox. Dimensiones: 40 x 24 x 30 cm.

Decantador



DECANTADOR DE YESOS

Marca: Mestra
 Características: Envase 1 unidad

Ref. HI 1055 19 litros
 Ref. HI 1056 14 litros

247,48 €
 212,49 €

BOLSA PLÁSTICO DECANTADORA MESTRA

Características: Envase 20 unidades

Ref. HI 1032 C X 20

13,87 €

Fresadoras-Paralelometros



FRESADORA CC4 MARIOTTI

Marca: Mariotti

Ref. H92214

3.258,00 €

FRESADORA CUCCILO CC3

Marca: Mariotti

Ref. H92241

2.096,00 €

Fresadora con brazo pantógrafo, micromotor a 1.000/300.00 r.p.m Alimentación con display para la visualización de las revoluciones, MC soporte porta modelos inclinable
 M1 conexión aire con reductor
 M2 lámpara halógena 24 v.
 MP5 Paralelometros con mandril para atache

Fresadora con brazo pantógrafo completado por:
 - Micromotor 27.000 r.p.m.
 - Alimentación con display para la visualización de los giros/min. e inversión de rotación. - MC. Plato porta modelos inclinable.
 - M1. Implante con reductor.
 - M2. Lámpara halógena 24V.
 - MP1. Módulo con mandril.



Fresadoras-Paralelometros

FRESADORA MARIOTTI PAPERINO 2000 FI

Marca: Mariotti
Características: Fresadora con brazo pantografo, micromotor 1.000/30.000 r.p.m
M1 conexión de aire con reductor, M2 lámpara alógena.

Ref. H92213 **2.890,00 €**

Turbina con aire, velocidad 300.000 r.p.m, precion de trabajo 3 bar, spary ajustable, capacidad del tanque 100 cl. Aicete incluido en el set.



Fresadoras-Paralelometros

SOPORTE FRESADOR - MESTRA V3

Marca: Mestra

Ref. H92245 **1.225,18 €**

Elementos que incorpora: Paralelómetro, cuchilla para ceras, varilla analizante, varillas con resalte de 0,25 - 0,50 - 0,75 mm., 2 llaves allen, 4 casquillos de acoplamiento de micromotores, porta brocas para sujección de ataches. Pieza de mano no incluida.



Fresadoras-Paralelometros

PARALELOMETRO PINZA PORTA ATACHES

Marca: Mestra

Ref. H92255 Paralelometro Mestra **277,56 €**

Ref. H92257 Pinza porta ataches Mestra **47,70 €**

Pinza concéntrica, para vástagos de 2 mm.

Piezas que incorpora: Cuchilla para cera. Varilla analizante. Varilla con resalte de 0,25 - 0,50 - 0,75. Estuche con minas.



Fresadoras-Paralelometros

PARALELOMETRO EXPORT

Marca: Zenit

Ref. H92249 **933,12 €**

BRAZO PARA MICROFRESADO PARALELOMETRO

Ref. H92251 **648,37 €**

Construido en duraluminio y acero inoxidable. Brazo articulado. Movimientos verticales. Movimiento de giro derecha-izquierda de 2,4 y 6 grados. Micro-calibre regulable de 0 - 25 mm.

Sin vibraciones. Precisión. Adaptable a cualquier micromotor: Peso 1 Kg.

Centrifugas por inducción



FORNAX T

Marca: Bego

Características: Centrifuga compacta con dispositivo de fundición por inducción.

Datos técnicos: La nueva FORNAX T de BEGO es su máquina de colar por inducción y centrifugación. Ahora más pequeña (24% menos tamaño que el modelo anterior) y con el Depósito de agua incorporado en la misma máquina.

- Manejo sencillo.
- No necesita instalación eléctrica especial.
- Tamaño de sobremesa (625x610)
- Ideal para todas las aleaciones dentales Preciosas y no Preciosas (excepto Titanio)
- Calentamiento rápido de la aleación gracias al generador de semiconductores de gran potencia y muy poco consumo. Calentamiento hasta 1.550 °C.
- Refrigeración por circuito cerrado de agua integrado en la misma máquina.
- Posibilidad de hacer hasta 50 colados consecutivos.
- Ajuste rápido y sencillo de distintos tamaños y diámetros de los cilindros.

Ref. 26425

9.188,50 €

Máquina centrifuga compacta de sobremesa con un potente calentamiento por inducción de 3.600 W, para aplicaciones rápidas y máximo ahorro de tiempo. Nuevo panel de control de fácil manejo provisto de pantalla y de teclas de función. Elevadas reservas de potencia con un reducido consumo de sólo 16 amperios. Temperatura de colado de hasta 1.550 °C, perfecta para todas las aleaciones dentales habituales en el mercado (excepto titanio). Refrigeración mediante conexión directa a la toma de agua y al desagüe o con la bomba de agua BEGO. Conmutador de nivel de calentamiento para crisoles cerámicos o de grafito. Ajuste sumamente rápido a diferentes tamaños de cilindro de colado mediante un sencillo mecanismo. Unidad con contrapeso deslizante para equilibrar, de una forma fácil y rápida, el peso de los cilindros. Protección de los recursos naturales mediante la desconexión automática del agua de refrigeración cuando funciona en vacío

Fundidoras - Centrifugadoras

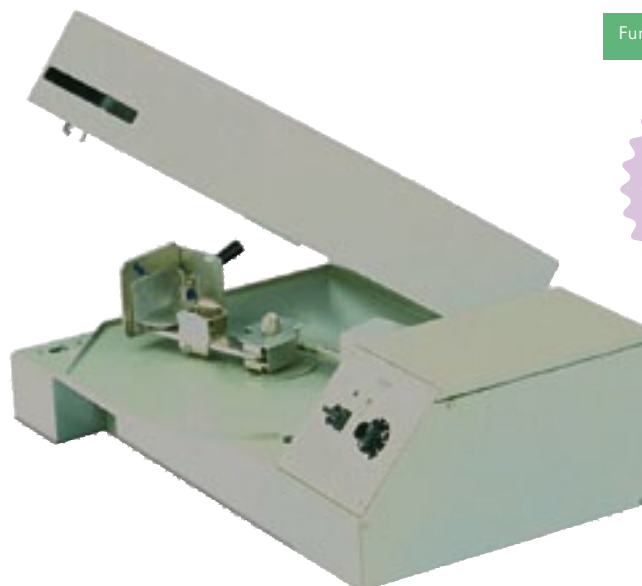

FUNDOR T

Marca: Bego

Características: Robusta máquina centrifuga de sobremesa para colar con fusión por llama.

Datos técnicos: Medias: 26 x 77 x 65 cm. Peso aprox. 45 kilos

Tensión nominal: 200-240V, 50/60 Hz. Potencia con tensión nominal de 230V: 600W

Nº de revoluciones: aprox. 400 rpm.

Ref. H100135

4.324,00 €

Máquina centrifuga de sobremesa para colar con fusión por llama. Colado de todas las aleaciones dentales excepto titanio. Motor robusto, sin mantenimiento y de larga vida. Brazo con dos articulaciones que permite una calidad de colado constante. Velocidad de arranque regulable de forma continua. Dispositivo de sujeción rápida para la colocación inmediata y segura de crisoles y cilindros. Alto nivel de seguridad gracias al bloqueo de tapa. Gran estabilidad.

99,11%

LO TIENES TODO

Disponibilidad inmediata

Contamos con una disponibilidad de producto del 99,11%. Lo tienes todo.

Y si no localizas algún producto en nuestro catálogo, no te preocupes, puedes solicitar nuestro Servicio de pedidos especiales, donde haremos todo lo posible por encontrar el producto que necesitas (este servicio especial no admite devoluciones).

Fundidoras-Centrifugas



CENTRÍFUGA CEN MOTOR SM-2

Marca: Mestra
Características: Envase I unidad

Ref. H92335

2.511,95 €

Dispone de un chasis robusto de dimensiones compactas y alta rigidez, que junto a un sistema de "cabina flotante" reduce sustancialmente las vibraciones durante el funcionamiento de la máquina. El control electrónico con gobierno por microprocesador, permite regular de forma precisa y sencilla el par motor de arranque y el tiempo de centrifugado. Con relación al brazo, podemos destacar como principales características su ligereza; su sistema de repliegue automático que evita que en un arranque descompensado se pierda el colado, y su capacidad para portar cilindros de hasta 100 mm. de diámetro. La SM-2 dispone como opción de un robusto mueble de acero inoxidable que transforma la versión de sobremesa en una máquina de pie. Las bandejas del mueble resultan muy prácticas para almacenar los utensilios empleados en las operaciones de colado.

Fundidoras-Centrifugas



MUEBLE PARA CENTRIFUGA CEN MOTOR SM-2

Marca: Mestra
Características: Envase I unidad

Ref. H92337

580,20 €



Gelatinadora

GELATINADORA GEL BAT - 6

Marca: Mestra
Características: Envase I unidad

Ref. H92269

2.524,62 €

La mezcladora de gelatina Mestra, está construida en Acero Inoxidable. Su microprocesador de control permite al usuario un amplio abanico de posibilidades, tales como establecer un horario preprogramado en el tiempo, para que la gelatina esté a la temperatura idónea para su vertido. Ejem. si estamos a las 7 h. PM, y queremos que la gelatina esté lista para verter a las 8 h. AM, solo tendremos que programar en el control 8 AM, para vertido C-1 (95° C - 75° C) a temperatura de mantenimiento C-2 (65° C - 35° C) o viceversa, solamente apretando un pulsador. Su motor reductor es de un gran par, lo que permite con la cuba llena (troceada la gelatina) arrancar sin dificultad. Incorpora todos los elementos de seguridad que establece el mercado CE tales como: - Relé térmico de motor. -Sonda de sobrecalentamiento. -Micro de puerta. -Fusible general del equipo.
Alto 500 mm.; Ancho 320 mm.; Fondo 320 mm.;
Peso 15 Kg.;
Tensión de alimentación con toma de tierra 230 V 50-60 Hz.;
Consumo aprox. 700 W;
Velocidad rpm 70 a 50Hz- 84 a 60Hz.;
Capacidad 6 L.

Hornos de Cerámica



PROGRAMAT P300/G2

Marca: Ivoclar-Vivadent
 Características: Teclado sellado con membrana claramente distribuido con pantalla gráfica para funcionamiento sencillo. 120 programas Ivoclar Vivadent y 300 programas individuales. Interfaz USB para actualizaciones vía PC. Programa de calibración de la temperatura para la calibración de plata.

Ref. H92280

3.335,00 €

nuevo texto explicativo "El P300 es un horno de cocción fácil de utilizar gracias a su pantalla con símbolos. Tecnología de mufia QTK ofrece una radiación de calor aun más homogénea, y por lo tanto resultados de cocción óptimos. 100 programas de cocción coordinados con los materiales cerámica Ivoclar y una serie de programas para su libre utilización. Programa de pre-secado con el cabezal abierto. Programa de calibración de temperatura con prueba de plata. Sistema de apertura rápida 5 seg. Protección contra fallos de energía no interrumpe el programa."

Hornos de Cerámica



PROGRAMAT P500/G2

Marca: Ivoclar-Vivadent
 Características: Envase I unidad

Ref. H92287

4.345,00 €

"El nuevo Programat P500/G2 es un horno para cerámica de pantalla táctil y teclado de membrana. Alta tecnología de diseño se combinan en este horno de fácil funcionamiento. El Programat P500/G2 le ofrece 300 programas de cocción en su memoria interna. Programas standard para los materiales cerámicos de Ivoclar Vivadent, IPS e.max, IPS d.SIGN, IPS InLine e IPS Empress para asegurar el uso inmediato del horno sin necesidad de programación así como una serie de programas para su libre utilización. Calibrado automático de temperatura 2 (ATK2) de doble rango. QTK Tecnología de mufia con recubrimiento de cuarzo. Sistema de apertura rápida 5 seg. Dimensiones compactas y diseño innovador. Conexión mediante USB. Protección de corte de suministro eléctrico."



Hornos de Cerámica

PROGRAMAT P700/G2

Marca: Ivoclar-Vivadent
 Características: Envase I unidad

Ref. H92279

5.695,00 €

"El nuevo Programat P700 es un horno para cerámica con funciones multimedia, gran pantalla táctil en color de alta resolución, teclado de membrana, sistema OSD que muestra el estado actual de funcionamiento del horno gracias a la utilización de diferentes colores. El Programat P700 le ofrece una amplia gama de programas de cocción coordinados con los materiales cerámica Ivoclar y una serie de programas para su libre

utilización. Equipado con una tarjeta de memoria integrada para leer datos de imagen y fotos digitales. El sistema de actualización del software es muy sencillo a través de un USB. Calibración automática del horno a doble rango ATK2. Tecnología de mufia QTK ofrece una radiación de calor aun más homogénea, y por lo tanto resultados de cocción óptimos."

Para más información, póngase en contacto a través de nuestro número gratuito: 900 800 880



Tú sabes que tenemos la mayor variedad.
Más de 39.400 referencias sólo para tu clínica.



proclinic

Hay uno para ti



900 800 880

Esperamos verte pronto en
www.proclinic.es

Hornos de Cerámica



PROGRAMAT EP3000/G2 COCCION/INYECCIÓN

Marca: Ivoclar-Vivadent
 Características: Envase 1 unidad

- Programas especiales integrados para IPS e.max Multi.
- Sistema de inyección electrónico, que no requiere de aire comprimido y permite alcanzar resultados muy estéticos.
- Sistema de Detección de Roturas, permite detectar roturas en el cilindro de revestimiento y detiene el proceso de inyección si fuese preciso.
- Calibración de temperatura automática extremadamente precisa y sencilla (ATK2) a dos puntos temperatura.
- Amplio rango de programas libres (20 de inyección y 300 de cocción)
- Interfaz USB para actualizaciones vía PC.

Ref. H00475

6.040,00 €

Hornos de Cerámica



PROGRAMAT EP5000/G2 COCCIÓN/INYECCIÓN

Marca: Ivoclar-Vivadent
 Características: Envase de 1 unidad

- Programas especiales integrados para IPS e.max Multi.
- Uso sencillo e intuitivo gracias a su teclado táctil color de alta resolución.
- Inyecciones un 45% más rápidas gracias a la función de inyección inteligente.
- Sistema de Detección de Roturas, permite detectar roturas en el cilindro de revestimiento y detiene el proceso de inyección si fuese preciso.
- Sistema de inyección electrónico, que no requiere de aire comprimido y permite alcanzar resultados muy estéticos.
- Pantalla de estado de funcionamiento óptimo informa al usuario sobre el estado actual del horno incluso a distancia.

Ref. H00477

9.035,00 €

Hornos de Cerámica



PROGRAMAT CS

Marca: Ivoclar-Vivadent
Características: Envase I unidad

Ref. H99689

3.105,00 €

"Horno de cocción y cristalización, pequeño y fácil de utilizar. Aparato multifuncional que puede ser utilizado tanto en la cristalización como en la cocción de glaseado. El horno le ofrece 20 programas. Su funcionamiento es muy sencillo y cuenta con un proceso de enfriamiento controlado. Calibración automática de doble rango (ATK2) que viene integrada en la unidad. 17 programas individuales integrados, con la posi-

bilidad de realizar otros tipos de cocciones. Las variaciones bruscas de corriente no provocan la interrupción de los programas gracias a la función de seguridad. En caso de problemas al alcanzar el vacío, el proceso de cocción se interrumpe al comenzar un programa para evitar una cocción incorrecta gracias al EVCS."

Hornos de Cerámica



BOMBA DE VACÍO VP4

Marca: Ivoclar-Vivadent
Características: Envase I unidad

Ref. H92286

864,00 €

Hornos de sintetizar circonio



HORNO PROGAMAT HERAMAT S1

Marca: Ivoclar-Vivadent

Ref. H92284

11.405,00 €

Programat S1 es un horno de sinterización ligero y compacto, para la sinterización de los bloques IPS e.max ZirCAD y otros materiales de ZrO2. Su mayor ventaja estriba en el corto período de sinterización, que no solo reduce el tiempo de elaboración de las restauraciones de óxido de circonio, sino que además ahorra energía. Programat S1 pone fin a los largos procesos de sinterización; permite sinterizar pequeñas restauraciones de una sola pieza de óxido de circonio en solo 90 minutos, frente a lo cual, los hornos de sinterización convencionales necesitan de cinco a ocho horas para el mismo proceso. Para el laboratorio, un proceso de sinterización corto significa que las coronas y puentes sobre estructuras de circonio se pueden realizar en un solo día de trabajo. La alta resistencia del material y su precisión de ajuste no se ven afectados por el corto ciclo de sinterización, tal y como ha quedado confirmado en varios estudios científicos. Además, se reduce el consumo de energía del laboratorio. Con la introducción del horno de ahorro energético Programat S1, Ivoclar Vivadent continúa llevando a cabo su estrategia, de proporcionar equipos basados en la "Tecnología de ahorro energético". Solo 90 minutos para una corona de ZrO2 sinterizada y 165 minutos para una estructura sinterizada. Tecnología de ahorro energético. Posibilidad de calibrado de temperatura. Fácil funcionamiento por medio de símbolos. Coordinado con IPS e.max ZirCAD. Programas libres individuales para materiales de otros fabricantes. OSD operating status display (pantalla de estado de funcionamiento). Cabezal de horno desmontable. Dimensiones compactas. Programa de limpieza. Aprobado por TÜV y UL. Peso ligero (solo 28 kg). No necesita bomba de vacío.

Para más información, póngase en contacto a través de nuestro número gratuito: 900 800 880

Hornos de sintetizar circonio



HORNO DE SINTERIZACIÓN

Marca: Nabertherm

Características: Horno de alta temperatura con calentamiento rápido mediante varillas de SiC para sinterizar óxido de circonio hasta 1.600°C. Conexión monofásica. Temperatura de trabajo 1550°C y temperatura máxima 1600°C. 40 minutos en llegar a su temperatura máxima. Con 9 programas y 40 etapas en total. Medidas interiores: 110x120x120. Medidas exteriores: 340x300x460. Potencia 3,5 kW. Peso 18 kilos

Ref. H141701

4.540 €

Accesorios para hornos de cerámica Ivoclar

Ref. H92275

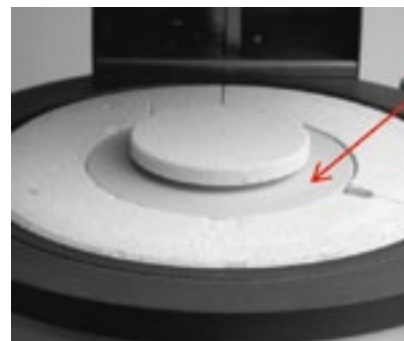

PLATAFORMA DE INYECCION

Marca: Ivoclar Vivadent

Ref. H92271

Ref. H92275 Unidad. Para hornos EP500, EP600 y EP600 Combi.

43,34 €

Ref. H92271 Unidad. Para hornos EP3000 y EP5000.

22,50 €

Accesorios para hornos de cerámica Ivoclar



Ref. H92302



Ref. H61755

CONTROL DE TEMPERATURA PARA HORNO DE CERAMICA IVOCLAR

Marca: Ivoclar Vivadent

Características: Válidas para hornos P10, P20, P80, P90, P95, P100, P200, PXI, P300 Y EP500.

Ref. H61755 Contiene 2 zócalos cerámicos y 10 tiras de plata.

23,00 €

Ref. H92302 Contiene 5 tiras de plata.

5,80 €

Accesorios para hornos de cerámica Ivoclar



CONTROL AUTOMATICO (ATK2) DE TEMPERATURA

Marca: Ivoclar Vivadent

Características: Para los hornos P500, P700, EP3000, EP5000 y PCS.

Ref. H99688 Contiene 5 pruebas de calibrado.

197,50 €

Para más información, póngase en contacto a través de nuestro número gratuito: 900 800 880

Accesorios para hornos de cerámica Ivoclar

Accesorios para hornos de cerámica Ivoclar



CONTROL AUTOMÁTICO (ATKI) DE TEMPERATURA

Marca: Ivoclar Vivadent
Características: Para los hornos EP600 y EP600 Combi.

Ref. H99775 Kit Inicial: 2 pines de contacto metálicos,
1 zócalo cerámico, 5 pruebas de calibrado/fusión. **71,75 €**

Ref. H61754 Contiene: 10 pruebas de calibrado/fusión **98,35 €**

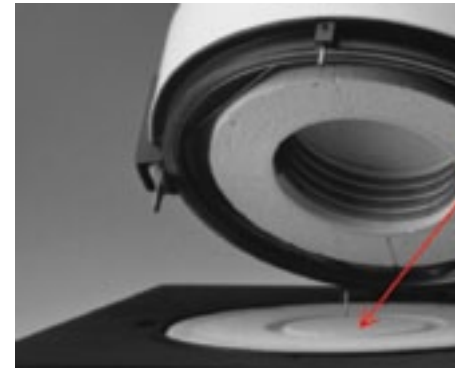

Ref. H92274

PLATAFORMA DE COCCION

Marca: Ivoclar Vivadent
Características:

Ref. H92274 Para hornos P10, P20, P80, P90, P95, P100 y P200 **21,75 €**

Ref. H92270 Para hornos P300, P500, P700, PCS, EP600 y EP600 Combi **29,00 €**

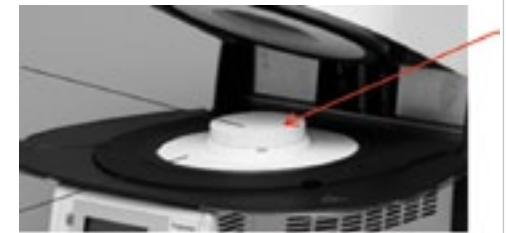

Ref. H92270



Hornos de Pre calentamiento

HORNO DE PRECALENTAMIENTO HP-25

Marca: Mestra
Características: Alto 465 mm. Ancho 335 mm. Fondo 340 mm. Peso 30 Kg. Tensión de alimentación 230 V. Potencia del horno 1.500 W. Temperatura máxima limitada a 1.100 °C

Ref. H92311 **2.086,70 €**

HORNO DE PRECALENTAMIENTO HP-50

Características: Alto 500 mm. Ancho 375 mm. Fondo 405 mm. Peso 35 Kg. Tensión de alimentación 230 V. Potencia del horno 2.000 W. Temperatura máxima limitada a 1.100 °C

Ref. H92313 **2.365,56 €**

HORNO DE PRECALENTAMIENTO HP-100

Características: Alto 525 mm. Ancho 440 mm. Fondo 490 mm. Peso 42 Kg. Tensión de alimentación 230 V. Potencia del horno 3.000 W. Temperatura máxima limitada a 1.100 °C

Ref. H92315 **2.958,89 €**

HORNO DE PRECALENTAMIENTO 50D

Características: Envase 1 unidad

Ref. H100603 **1.925,99 €**

Representan una nueva generación de los conocidos modelos HP-180/250. La mufla está montada en caja de acero inoxidable 18/8, el material que mejor soporta los duros requerimientos en cuanto a temperaturas de este tipo de aparatos. También disponen de mufla cerámica de alta duración con resistencias eléctricas integradas. Hay tres versiones con capacidades diferentes para adaptarse a las necesidades de cualquier laboratorio. El control electrónico puede ser programado con un tiempo de espera hasta el inicio de tratamiento, y tres rampas de calenta-

miento con sus correspondientes mesetas. Las temperaturas y tiempo de duración de rampas y mesetas pueden programarse de forma sencilla. Los valores máximos de temperaturas y tiempos son de 1.100 °C y 99 horas 59' respectivamente. Así mismo, es posible almacenar en memoria hasta un total de 20 programas. Los hornos cuentan además con aviso acústico de fin de programa; sistema de detección de puerta abierta; y sistema de detección de rotura en termopar. Se suministra con bandeja cerámica portacilindros.

Perfecto para los trabajos que no requieren un ciclo de programación clásico por rampas y mesetas. Basta con indicar la temperatura final y el horno iniciará el calentamiento de manera directa hasta la temperatura indicada. Al alcanzarla, la temperatura se mantiene de manera indefinida.

Su control digital asegura una asombrosa precisión en temperaturas y prevención de los efectos de la inercia térmica. Además, dispone de conexión para un catalizador externo, de manera que este elemento funcionará desde el inicio del ciclo hasta la temperatura de desconexión que programe el usuario.

Capacidad de mufla: 4,8 litros (de 4 a 6 cilindros de 80 mm de diámetro).

Hornos-Catalizador de humos



CATALIZADOR HUMOS MESTRA

Marca: Mestra
Características: Envase I unidad

Ref. HI00433

576,86 €

Sencillo dispositivo que se acopla a la salida de humos de cualquier horno de pre calentamiento para eliminar los gases y productos inquemados que se generan en el horno como consecuencia de la combustión de las ceras y otros materiales.

Un sistema de ventilación forzada barre los gases producidos en el interior del horno y los conduce hacia la campana extractora situada en el exterior. Durante su paso por el interior del aparato, los gases e inquemados se recalientan y catalizan quedando reducidos a CO₂ y H₂O. El empleo de este dispositivo elimina buena parte de los malos olores y productos de inhalación nociva que se generan durante los procesos de pre calentamiento.

El catalizador está especialmente diseñado para funcionar junto a los hornos de la familia HP de MESTRA, pero puede también acoplarse a cualquier otro horno de pre calentamiento con un tubo de salida menor a 38 mm. Ø exterior:

Altura: 380 mm
Anchura base: 185 mm
Ø interior tubo: 38,5 mm
Peso: 5,3 kg
Tensión: 230V, 50/60 Hz
Consumo: 600 W
Fusible: 4 A

Hornos-Extractor de humos



EXTRACTOR DE HUMOS PARA HORNOS

Marca: Mestra
Características: Envase I unidad

Ref. H92225

210,96 €

Con la instalación de este dispositivo, se consigue un barrido suave y continuo de los gases de combustión generados en la mufla. Está totalmente fabricado en acero inoxidable. Si se conecta al horno Mestra HP-25, 50, 100, se obtiene un funcionamiento del extractor con desconexión programada entre 75 °C y 850 °C.

Hornos de Pre calentamiento



MAGMA 230V

Marca: Renfert
Características: Envase I unidad
Ref. HI00300 2.349,00 €

MAGMA 230V PARA FUNCIONAR CON CATALIZADOR

Marca: Renfert
Características: Envase I unidad
Ref. HI00302 2.279,00 €

CATALIZADOR PARA HORNO MAGMA

Marca: Renfert
Características: Envase I unidad

El catalizador se controla de forma central por el horno, integrándose inteligentemente en los programas.

Ref. HI00301 807,00 €

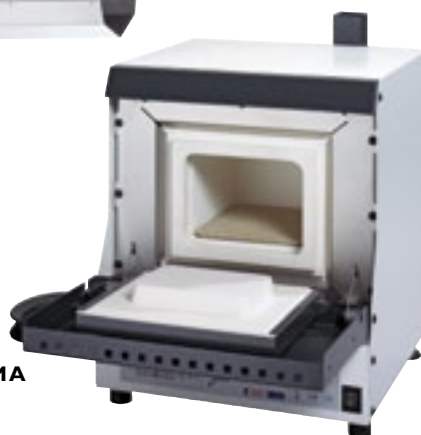

El horno Magma reúne los elementos más útiles para la técnica de pre calentamiento en un solo aparato. Aparte de una excelente técnica como la sonda térmica de PtRhPt, el calentamiento por los 4 lados, los elementos calefactores integrados y muchas otras características técnicas, se ha fijado especial atención en la ergonomía, a fin que ni el manejo ni la programación ni el ambiente dejen deseo por satisfacer. El horno ofrece espacio suficiente para 9 cilindros nº3 ó 4 cilindros nº 6 ó 3 cilindros nº 9. Puerta del horno fabricada de fibra cerámica especial para depositar las muflas al cambiarse estas de sitio. Los 900°C se alcanzan en tan sólo 60 min con una distribución uniforme de la temperatura.

Lámparas de Polimerización



LÁMPARA POLIMERIZADORA MESTRA

Marca: Mestra

Ref. H92235

257,00 €

Producto económico al tiempo que robusto y fiable. Cuenta con una cámara iluminada por cuatro lámparas compactas fluorescentes (potencia total luminosa 9 W. x 4 = 36 W) que emiten en la banda que va de los 400 a los 550 nanómetros. Su amplia bandeja interior permite colocar hasta cuatro modelos para polimerizar al mismo tiempo. Mediante un temporizador se selecciona el tiempo de funcionamiento entre los 0 y los 15 minutos. Al finalizar el ciclo, la máquina emite una señal acústica de aviso.

Lámparas de Polimerización



LAMPARA FOTOPOLIMERIZABLE UV

Marca: Major
 Características: Lámpara fotopolimerizadora de luz UV con 4 lámparas UVA de 9W. Interruptor ON/OFF con selector de tiempo con tres posiciones 120", 180" ó infinito.

Ref. H000301

167,00 €

Lámparas de Polimerización



LÁMPARA POLIMERIZADORA SUN BEAM

Marca: Mestra

Ref. H92237

1.164,34 €

Lámpara fabricada totalmente en acero inoxidable. Barre el espectro de luz ultravioleta comprendido entre los 280 y los 550 nanómetros, cubriendo casi todas las longitudes de onda empleadas en la polimerización de materiales dentales. Cabe destacar un control electrónico de tiempo con display digital, señal acústica de fin de ciclo, y programación mediante mando único de tipo "encoder"; aviso automático del cambio de lámparas (cada 500 horas de funcionamiento); soporte giratorio para conseguir una mejor distribución de la luz (diámetro 135 mm.); visión panorámica desde una ventana de tipo "ojo de buey" e interruptor de seguridad que apaga las lámparas cuando se abre la puerta. La lámpara se suministra con una práctica mesa soporte y una bolsa con pines de sujeción. Características: Alto 315 mm. Ancho 233 mm. Fondo 210 mm. Peso 6,1 Kg. Espectro 280/550 nanómetros. Alimentación 230V 50/60 Hz. Diámetro de plato 135 mm. Rango de tiempos 3/20 min. 6 lámparas (3 mod 9 W/78 UVA) y (3 mod. 9W/71 UVA). Consumo 54 W.

Lámparas de Polimerización



LUMAMAT 100 220-230V

Marca: Ivoclar-Vivadent

Ref. H92288

3.360,00 €

Lámparas de Polimerización



LÁMPARA QUICK 230V

Marca: Ivoclar-Vivadent

Ref. H92289

867,50 €

Lámparas de Polimerización



HILITE POWER

Marca: Heraeus
 Características: Lámpara de alto rendimiento y amplio espectro lumínico para la polimerización de materiales fotopolimerizables. Posibilidad de selección de 3 tiempos de exposición diferentes de 6, 90 y 180 segundos.

Ref. H92230

2.990,78 €

Datos técnicos:
 Longitud de onda de la luz: 300-500 nm.
 Tensión nominal: 230/240 V
 Frecuencia nominal: 50/60 Hz
 Potencia absorbida: 300 W
 Dimensiones: 225x330x220 mm.
 Peso: 9,5 kilos

Entrega:
 Lámpara completa, con recipiente de polimerización, portaobjetos, cable de red y 2 soportes para modelos.

Lámparas de Polimerización

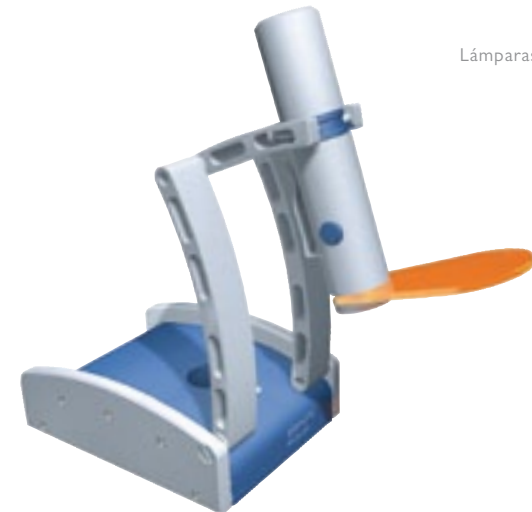

LÁMPARA FOTOPOLIMERIZABLE HELITE PRE

Marca: Heraeus
 Características: Lámparas de prepolimerización portátil para la fijación de recubrimientos de baja viscosidad y materiales fotopolimerizables.

Ref. H92231

470,78 €

Datos técnicos: Longitud de onda de la luz: 405 nm. Tensión nominal: 230/240 V.
 Frecuencia nominal: 50/60 Hz. Potencia nominal: 5 W. Dimensiones pieza de mano: 120x25 mm.
 Dimensiones del cargador: 80x100x70 mm. Peso: 1,5 kilos.
 Entrega:
 Lámpara completa con acumulador de ión de litio, cargador con adaptador de corriente, protección antideslumbrante y clip para cinturón.

Martillo Neumático



MARTILLO NEUMÁTICO PILLO

Marca: Renfert
 Características: Envase 1 unidad

Ref. H100168

309,00 €

Cinzel desmullador neumático para un desmullado cuidadoso y con un ahorro de tiempo y de dinero. Trabajo sin esfuerzo.

Martillo Neumático



MARTILLO NEUMÁTICO POWER PILLO

Marca: Renfert
 Características: Envase 1 unidad

Ref. H100163

489,00 €

Cinzel desmullador neumático para un desmullado cuidadoso y con un ahorro de tiempo y de dinero. Trabajo sin esfuerzo. Gracias a la óptima relación entre masa e intensidad de impulsos el Power Pillo compensa las vibraciones de manera que éstas apenas puedan transmitirse a la mano. !!Trabaje más tiempo de forma más saludable!!

Martillo Neumático



MARTILLO NEUMÁTICO

Marca: Mestra
Características: Envase 1 unidad

Ref. H92365

312,12 €

Herramienta indispensable para un cómodo y rápido vaciado de modelos. Con regulación del caudal de aire, forma ergonómica, construido con materiales exentos de corrosión, y pequeñas dimensiones. En el diseño se ha cuidado también reducir al máximo la intensidad de las vibraciones parásitas y el nivel sonoro. Se incluyen tres cinceles de diferentes tamaños y formas. Como accesorio se encuentra disponible un KIT formado por un engrasador y un manorregulador con filtro, y un pedal de accionamiento. El tubo de conexión a la red de aire es de 6 mm.



Servicio de primera

Cada día tu satisfacción es nuestro objetivo. Si deseas realizar un pedido o necesitas información adicional, puedes llamarnos a nuestro teléfono gratuito. También, si lo deseas, puedes consultar la sección Preguntas Frecuentes de la web Proclinic y encontrarás respuesta a muchas cuestiones.

Teléfono de atención al cliente **900 800 880**
¡Somos todo oídos!

99,11%
LO TIENES TODO

Disponibilidad inmediata

Contamos con una disponibilidad de producto del 99,11%. Lo tienes todo.

Y si no localizas algún producto en nuestro catálogo, no te preocupes, puedes solicitar nuestro Servicio de pedidos especiales, donde haremos todo lo posible por encontrar el producto que necesitas (este servicio especial no admite devoluciones).

Mecheros Inducción



CYCLOPE

Marca: Zhermack
Características: Bunsen de inducción para todas las fases de encerado. Elimina las llamas con lo que desaparece el riesgo de quemaduras del técnico. Reduce el tiempo de trabajo, calienta rápidamente la espátula (en tan sólo 2 segundos). Mejor calidad de los modelados ya que no es posible el sobrecalentar la cera.

Ref. H92722

221,00 €

Mezcladoras de vacío



Ref. H92464



Ref. H92465

MEZCLADORA DE VACÍO IRIS

Marca: Mestra
 Características: Se suministra con los elementos necesarios para su fijación a la pared y con una taza de 550cc.

Ref. H92464 Iris 2 **725,31 €**
 Ref. H92465 Iris 2 Evo **794,13 €**

"IRIS 2: Mezcladora de ciclo manual, sencilla y práctica, en la que basta con seleccionar el tiempo de funcionamiento para que la máquina realice el batido.
 IRIS 2 EVO: Mezcladora digital en la que es posible seleccionar el tiempo de ciclo y la velocidad de giro del motor ente las 100 y las 400 rpm. Además permite crear programas de trabajo individuales."

Mezcladoras de vacío



MICROBOMBA DE VACÍO PARA BATIDORA

Marca: Mestra
 Características: 1,9 Kg. 230v. vacío: 550-600 mm/hg, medidas: 135 x 115 x 100 mm.

Ref. H92451 **293,94 €**

Es una opción económica, haciendo un conjunto con la batidoras Mestra 060220 y 060230, ideal para el batido de escayola, revestimiento, etc. De reducidas dimensiones y muy silenciosa.

Mezcladoras de vacío



TAZA MEZCLADORA IRIS

Marca: Mestra
 Características: Fabricadas en policarbonato transparente de alta resistencia.

Ref. H92467 Taza 250cc **147,08 €**
 Ref. H92469 Taza 550cc **165,46 €**
 Ref. H92471 Taza 750cc **183,84 €**
 Ref. H92473 Taza 1000cc **183,84 €**
 Ref. H92475 Taza 1250cc **183,84 €**
 Ref. H92479 Taza Esp. Alginato 230cc **153,21 €**

Mezcladoras de vacío



BATIDORA PARA MICROBOMBA DE VACÍO

Marca: Mestra
 Características:

Ref. H92453 Pequeña 275 cc **159,43 €**
 Ref. H92455 Grande 750 cc **182,96 €**

Mezcladoras de vacío



BATIDOR DE VACÍO MULTIVAC ECO

Marca: Degudent
Características: Sin vasos de mezcla

Ref. H92483 **1.304,79 €**

RECIPIENTE DE BATIDO COMPLETO

Características: Para Multivac compact y Multivac eco, completo con tapa y aleta batidora.

Ref. H92493	150 ml.	102,99 €
Ref. H92495	420 ml.	107,32 €
Ref. H92497	580 ml.	145,57 €

Aparato batidor de vacío con un manejo de lo más sencillo e inequívoco, para batir revestimientos y escayolas. El motor y la bomba por supuesto están libres de mantenimiento. Sólo disponible en versión de pared.

Especificaciones técnicas: Alimentación eléctrica 220-240 V, 50 Hz. Potencia máx. absorbida 150 W. Fusible necesario 2 AT. Temperatura de servicio 4 °C - 40 °C. Alto x Ancho x Profundo 520 x 385 x 320 mm. Peso aprox. 8,8 Kg. Presentación: Multivac eco, completo con filtro de recambio, plantilla para taladrar, juego de fijación.

Mezcladoras de vacío



MEZCLADORA MIXER 804

Marca: Silfradent
Características:

Ref. H92501 **1.549,33 €**

Mezcladora digital por depresión neumática y vibrador. Tazas de 90 y 250 cc. incluidas. Mezcladora innovativa y simple para revestimientos y escayolas con sujeción automática de la taza mediante el sistema de vacío por depresión neumática (sistema venturi). El vacío se obtiene conectando la máquina al aire comprimido, mediante un regulador de presión es posible variar el valor, indicado en el vacuómetro. Este sistema evita el uso de una bomba de vacío específica para vacío reduciendo tamaño y ruido. Mediante un Timer digital se regula el tiempo de mezclado en minutos y segundos (máx. 9' 59").

Mezcladoras de vacío



MEZCLADORA DE VACÍO TWISTER

Marca: Renfert
 Características: Soporte de mesa "NO incluido"

Ref. H40604 1.094,00 €

Las mezcladoras de vacío Twister pueden utilizarse para todos los materiales de moldeado y modelado para la prótesis dental. Los parámetros de agitación se ajustan de forma sencilla y rápida. El potente motor con alta fuerza de arranque mantiene fácilmente las velocidades de agitación ajustadas independientemente del material, del nivel de llenado y del tamaño del vaso de mezcla. La bomba de vacío de gran calidad garantiza un mezclado homogéneo y libre de burbujas en escayolas, revestimientos y siliconas. Todos los modelos se suministran en versión estándar para colgar de la pared y opcionalmente con pie para sobremesa. El vacío regulable de 70-100% evita la formación de microburbujas en ciertos yesos y siliconas de duplicado.

Mezcladoras de vacío



MEZCLADORA DE VACÍO TWISTER EVOLUTION

Marca: Renfert
 Características: Soporte de mesa "NO incluido"

Ref. H40605 1.554,00 €

Dispone de 100 programas de mezcla individualmente programables y se distinguen por su manejo intuitivo. La ventaja: absoluta reproducibilidad de todos los resultados de mezcla pulsando sólo un botón. El motor dispone de un momento de giro particularmente alto, gracias al cual pueden mezclarse sin esfuerzo alguno incluso grandes cantidades de masa. Los resultados son siempre reproducibles de forma óptima y absoluta, incluso en caso de masas más bien difíciles y muy espesas. Parámetros regulables: Premezclado, Prevacío, Potencia de vacío, Velocidad de mezcla, Cambio sentido de giro y Postvacío.

Mezcladoras de vacío



MEZCLADORA DE VACÍO TWISTER VENTURI

Marca: Renfert
 Características: Soporte de mesa "NO incluido"

Ref. H40606 864,00 €

Las mezcladoras de vacío Twister Venturi pueden utilizarse para todos los materiales de moldeado y modelado para la prótesis dental. Los parámetros de agitación se ajustan de forma sencilla y rápida. El potente motor con alta fuerza de arranque mantiene fácilmente las velocidades de agitación ajustadas. La versión venturi no tiene bomba de vacío y necesitan conectarse a la red de aire comprimido. La ventaja: casi no requieren mantenimiento y son mas económicos. Todos los modelos se suministran en versión estándar para colgar de la pared y opcionalmente con pie para sobremesa.

Mezcladoras de vacío



**MEZCLADORA DE VACÍO TWISTER
EVOLUTION VENTURI**

Marca: Renfert
Características: Soporte de mesa "NO incluido

Ref. H40607 1.324,00 €

Dispone de 100 programas de mezcla individualmente programables y se distinguen por su manejo intuitivo. La ventaja: absoluta reproducibilidad de todos los resultados de mezcla pulsando sólo un botón. El motor dispone de un momento de giro particularmente alto, gracias al cual pueden mezclarse sin esfuerzo alguno incluso grandes cantidades de masa. Los resultados son siempre reproducibles de forma óptima y absoluta, incluso en caso de masas más bien difíciles y muy espesas. Parámetros regulables: Premezclado, Prevacío, Potencia de vacío, Velocidad de mezcla, Cambio sentido de giro y Postvacío.

Mezcladoras de vacío



VASO DE MEZCLA CON AGITADOR

Marca: Renfert
Características: Recipiente + Agitador

Ref. H40609 Recipiente de 65 ml. **139,00 €**
Ref. H40608 Recipiente de 200 ml. **156,00 €**
Ref. H100176 Recipiente de 500 ml. **170,00 €**
Ref. H100175 Recipiente de 700 ml. **177,00 €**

Características: Vaso de mezcla

Ref. H100331 Sólo vaso de mezcla 500 ml. con agitador **179,00 €**

Mezcladoras de vacío



SOPORTE MEZCLADORA TWISTER

Marca: Renfert

Ref. H100332 162,00 €

Convierte su mezcladora Twister en un aparato de mesa. Montaje seguro con tan sólo pocas maniobras. Flexibilidad y ergonomía. Apropiado para todos los aparatos Twister.

Mezcladoras de vacío



MEZCLADORA AUTOMÁTICA DOUBLEMIX

Marca: Zhermack
Características: Mezclador automático de siliconas A.

Ref. H00220 1.525,90 €

Doublemix utiliza una bomba dosificadora 1:1 que garantiza la mezcla homogénea de la silicona para obtener siempre duplicaciones de calidad. Punta orientable y soporte de aluminio que favorece la colocación de la mufla. El sistema de acoplamiento rápido con válvulas para cerrar el flujo evita la formación de burbujas de aire durante la salida del fluido. Recipientes opcionales transparentes con capacidad de 2 kg. Medidas: largo 265mm, alto 330mm y profundidad 360mm. Peso 17kg. Tensión 230V Potencia 260W.

Dosificadora de Escayola-agua



Servicio de primera

Cada día tu satisfacción es nuestro objetivo. Si deseas realizar un pedido o necesitas información adicional, puedes llamarnos a nuestro teléfono gratuito. También, si lo deseas, puedes consultar la sección Preguntas Frecuentes de la web Proclinic y encontrarás respuesta a muchas cuestiones.

Teléfono de atención al cliente **900 800 880**
¡Somos todo oídos!



DOSIFICADORA DE ESCAYOLA-AGUA "BOOMERANG"

Marca: Mestra

Ref. HI00600

687,19 €

Ref. HI1030 Dosificadora Boomerang evolution

817,26 €

Permite dosificar escayolas de manera automática, rápida y precisa. Tanques fácilmente desmontables. Basta una pulsación para realizar la dosificación reflejada en el display. Si se pulsa el botón repetidamente, la dosis mostrada en display se multiplica por el número de pulsaciones. Si se mantiene pulsado, dosifica polvo mientras dura la pulsación, y al finalizar, dosifica el agua necesaria para mantener la proporción. El display muestra la cantidad en (gramos) y el agua en (milímetros). Cuatro programas en memoria y configurables por el usuario. Tres modos de funcionamiento: sólo líquido, sólo polvo, polvo y líquido en proporción. Medidas: 650 x 350 x 430 mm. Tanque grande para polvo: 5 litros. Tanque pequeño para líquidos: 2 litros

5% 10% 15%

Descuentos inmediatos

Según tu volumen de compra tendrás los siguientes descuentos:

- **5%** de descuento por pedidos de 500 €
- **10%** de descuento por pedidos de 1.000 €
- **15%** de descuento por pedidos de 1.500 €

Escalado de descuentos no aplicable a productos cuyo valor unitario supere los 1.500 €. Estos descuentos no son acumulables entre sí.

5% DTO. web

Compra online gratuita

Comprar en Proclinic es muy fácil, sólo tienes que registrarte de forma gratuita. Y sólo por realizar tu compra a través de la web tienes un descuento directo del 5 % extra.

Hoy en día, **más de 2.200 clientes se benefician de ese descuento.**

Más de 4.590 ofertas para ti

Más de 4.590 ofertas para ti

Cada día ofrecemos a todos los clientes ofertas con hasta un 50% de descuento en marcas conocidas y productos de uso diario. Los productos destacados son a menudo los más vendidos en cuanto comienzan las promociones, así que es aconsejable que no te pierdas ni una ventaja de comprar con nosotros y obtengas un importante ahorro. Recuerda que puedes darte de alta en nuestras newsletter en www.proclinic.es



W&H MICROMOTOR PERFECTA

Marca: W&H
Características: Esta nueva gama de micromotores ofrecen al laboratorio trabajar todo tipo de materiales, desde acrílico a óxido de circonio.

MICROMOTOR PERFECTA SERIE 300

Marca: W&H
Características: Envase I unidad.
Para la prótesis general y procesos de metales preciosos.
- Amplia gama de velocidades de 1.000 - 40.000 r.p.m.
- Torque 5,5 ncm.
- Protección contra sobrecarga, arranque suave, parada rápida.
- Giro a derecha / izquierda.
- Con pieza de mano sin escobillas.

Ref. H95510

1.340,00 €

MICROMOTOR PERFECTA SERIE 600

Marca: W&H
Características: Envase I unidad.
Para elaboración todos los materiales empleados en el laboratorio odonto-técnico.
- Amplia gama de velocidades de 1.000 - 50.000 r.p.m.
- Torque 7,8 ncm.
- Protección contra sobrecarga, arranque suave, parada rápida.
- Giro a derecha / izquierda.
- Con pieza de mano sin escobillas.
- Función de soplado.

Ref. H95526

1.750,00 €

PIEZA DE MANO PARA PERFECTA 900

Marca: W&H

Ref. H95546

900,00 €

MICROMOTOR PERFECTA SERIE 900

Marca: W&H
Características: Envase I unidad.
Para el tratamiento de todos los materiales, desde cera hasta óxido de circonio.
- Amplia gama de velocidad de 5.000 - 100.000 r.p.m. con fresas FG.
- Torque 0,7 ncm.
- Protección contra sobrecarga.
- Giro a derecha / izquierda.
- Con pieza de mano multiplicadora, triple spray. Función de soplado.
- Con tanque interno de agua.

Ref. H95534

2.005,00 €

CABLE PARA PIEZA DE MANO

Marca: W&H
Características: Envase I unidad.

Ref. H95550

132,00 €

Micromotores



MICROMOTOR K-5 PLUS

Marca: Kavo
 Características: Envase I unidad.
 Campo de revoluciones de 1.000-35.000, torque máximo de 4,5 Ncm , sin refrigeración adicional, motor DC sin colectores y forma ergonómica adaptada a la mano.

Ref. H92520

1.609,00 €

Micromotores



MICROMOTOR NSK ULTIMATE XL AZUL SOBREMESA

Marca: NSK
 Características: Envase I unidad. Micromotor con potente torque y estable en todas las velocidades disponibles. Fácil de manejar, su diseño garantiza una gran precisión. Cuerpo ligero y compacto que reduce el cansancio de la mano. Velocidad de 1000 a 50000 rpm. Torque 8,7 Ncm.ración.

Ref. H02350

2.055,00 €

Ref. H02348 Versión Rodilla

2.055,00 €

PINZA PARA MICROMOTOR NSK

Características: Pinza 2,35mm. ParaUltimate XL, Ultimate 450, Volvere Vmax y MIO. Unidad.

Ref. H02344

49,00 €

Micromotores



MICROMOTOR NSK VOLVERE

Marca: Nsk
 Características: Micromotor Sin núcleo 230V. Contiene: Unidad de control, pieza de mano a motor, pedal de control y soporte de pieza de mano.

Ref. H92568

1.482,00 €

Micromotores



MICROMOTOR VITESSE 330VTT

Marca: Silfradent
 Características: Envase I unidad.

Ref. H92515

1.004,82 €

El micromotor Vitesse 330 añade a las virtudes del modelo Thurder 330 algunas nuevas características:

- Un nuevo diseño con empuñadura ergonómica.
- Motor de escobilla que alcanza una velocidad de 27.000 r.p.m.
- Cable de alimentación de rápida desconexión.
- Sistema de refrigeración incorporado.
- Pinza de cierre de precisión y de fácil regulación y sustitución, que se suministra con una medida de 2,35 mm. o, si así se solicita de 3 mm.
- Bloqueo de la pinza dando un cuarto de giro a la empuñadura. Los

alimentadores acoplados a este micromotor ofrecen las siguientes ventajas:

- Torsión del 80% de la potencia máxima con alto rendimiento y control a baja velocidad.
- Doble limitación de corriente par la protección del motor en caso de sobrecarga o bloqueos inesperados durante el empleo.
- Circuito de frenos que detiene en pocos segundos el micromotor. Sobre la base del mismo circuito de alimentación se dispone de varios controles.

Micromotores



MICROMOTOR ESCORT III

Marca: Zenit
Características: Envase 1 unidad. Dimensiones: 112 x 147 x 78 mm.
Peso 1,25 Kg. -Modelo sobremesa. Pedal interruptor: -R.P.M.: 0-35.000.
Pieza de mano H37L.

Ref. H92511

350,60 €

Micromotores



MICROMOTOR N-120

Marca: Navfram
Características: Envase 1 unidad.

Ref. H92529 485,00 €

Micromotor de 120W 25.000 rp.m. 220/230V 50/60 Hz. Diseño ergonómico, peso reducido. Apertura de pinza por cuarto de vuelta. Pinzas fácilmente intercambiables de Ø 0 hasta 3,2 mm. Pinza de origen Ø 2,35 mm. Cojinete delantero con triple protección

antipolvo. Regulación de velocidad electrónico. Visor display de gran luminosidad. Control electrónico de par de potencia. Capacidad de giro a derecha e izquierda. Sistema de protección automático de sobrecarga.

Micromotores



MICROMOTOR MARATHON MULTI 600 / 50000 RPM.

Marca: Saeyang Microtech
Características: 1 unidad. Micromotor controlado por microprocesador, con función de diagnóstico. Indicador de códigos de error en pantalla. Display digital de velocidad. Motor de inducción. Hasta 50.000 rpm. Potencia 230 W. Torque 7,8 N/cm. Triple función en el control de velocidad: 1- Desde la unidad. 2-Con pedal de velocidad variable. 3- Con control de rodilla.

Ref. H14622

1.130,00 €

Micromotores



MICROMOTOR SIN ESCOBILLAS

Marca: Mestra
Características: Reloj digital. Fuerte torque a baja velocidad. Posición vertical / horizontal. RPM: MAX 50.000 rpm / Torque 7.8 N.cm. Alimentación: 100, 110, 210~230, 240 V (50/60 Hz) Potencia: 230 W. Posibilidad de giro a derecha y a izquierda. Sistema de control de velocidad mano / pie. Auto-diagnosis. Display de error. Función de almacenamiento de memoria de trabajo.

Ref. H100500

714,46 €

Micromotores accesorios



ref. H92584

ref. H92586

SOPORTE BRAZO MOTOR DE COLGAR

Marca: Mestra
Características: Envase 1 unidad. Fabricado en goma. Apoyos de diámetros iguales.

Ref. H92584

11,66 €

SOPORTE BRAZO MICROMOTOR

Características: Envase 1 unidad. Fabricado en goma. Apoyos de diferentes diámetros.

Ref. H92586

11,66 €

Motores de esqueléticos



MOTOR PARA ESQUELÉTICOS

Marca: Demco

Características: Envase 1 unidad.

Motor Demco para repasar esqueléticos, 24.000 r.p.m. embrague automático que permite cambiar instrumentos con el motor en marcha.

Dimensiones: 26 x 31 x 24 cm.

Ref. H92599

1.535,00 €

Microscopios

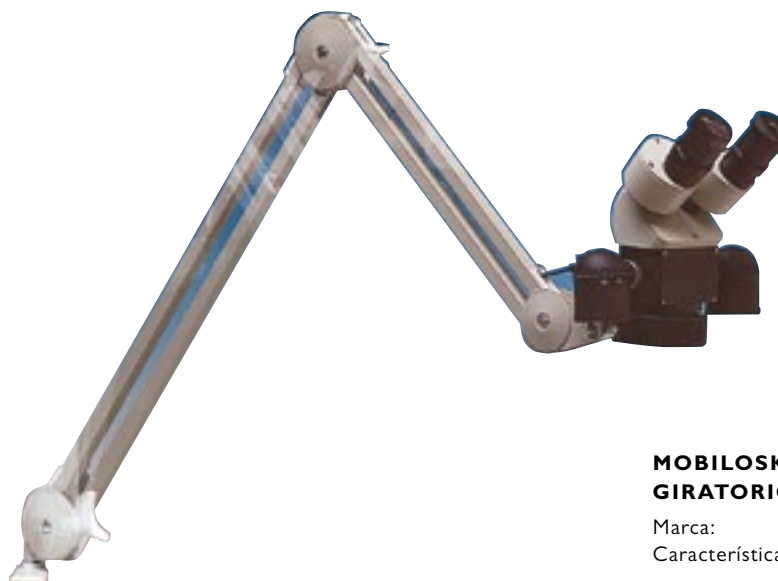

MOBILOSKOP S CON BRAZO ARTICULADO GIRATORIO ESTÁNDAR

Marca: Renfert

Características: Envase 1 unidad.

Mobiloskop S con brazo articulado giratorio estándar.

Ref. H92585

1.790,00 €

El estereomicroscopio con brazo articulado giratorio es una ayuda imprescindible para trabajos de precisión y un control óptimo de todos los detalles. Puede girarse de manera flexible y utilizarse por lo tanto por varios puestos de trabajo. Gracias a la posibilidad de realizar aumentos es posible satisfa-

cer las exigencias más sofisticadas en cuanto a los asientos de ajuste, terminaciones de los bordes y límites de preparación en la protésica dental. Giro individual hacia todos los lados (360°). También apropiado para varios puestos de trabajo. Ajuste continuo de la posición de trabajo mediante el brazo

articulado flexible. Distancia pupilar ajustable individualmente de 40-72mm. Compensación dióptrica bilateral, vista tridimensional. Posibilidad de 5 ó 10 aumentos.



Ref. H92588

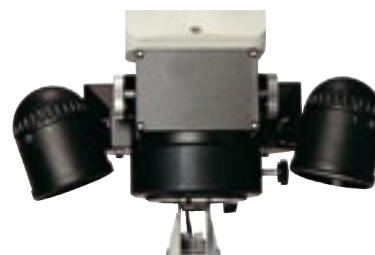

Ref. H92587

ILUMINACIÓN PARA MOBILOSKOP S 230V

Marca: Renfert

Características: Envase 1 unidad.

Montaje simple en el Mobiloskop S. Las lámparas pueden ser giradas y puestas en funcionamiento individualmente.

Ref. H92587

270,00 €

FUENTE DE LUZ FRIA PARA MOBILOSKOP

Marca: Renfert

Características: Envase 1 unidad.

Dos conductores de luz fría óptica transportan la luminosidad regulable en tres escalones hasta el campo visual.

Ref. H92588

816,00 €



MICROSCOPIO CON PIE

Marca: Mestra

Características: Con brazo articulado para fijar la posición de forma precisa.

Posibilidad de elegir la potencia optica entre 5 y 15 aumentos.

Se suministra con una lámpara circular fluorescente de 8 W.

Ref. H92581

617,30 €



H00596



H00599



H00602



H00604

Polimerizadoras

precio
rebajado

IVOBASE INJECTOR

Marca: Ivoclar Vivadent

Características: Sistema para la inyección y polimerización totalmente automático para eliminar totalmente la contracción química por la inyección continuo de material. Ivobase nos proporciona dentaduras con extremada precisión que ahorra al técnico un tiempo muy valioso en el acabado de la restauración. Con la función MRM (reducción residual de monómero) conseguimos que el monómero residual se reduzca por debajo del 1% consiguiendo restauraciones con un brillo basal y un gran confort al usuario. Pueden utilizarse dos tipos de resina Ivobase alto impacto e Ivobase Hybrid.

- H00596** Ivobase Injetor
- H00604** Ivobase Muffla
- H00598** Ivobase preformas de cera 22 piezas
- H00599** Ivobase guante térmico
- H00602** Ivobase set control temperatura kit intro
- H00597** Ivobase set control temperatura reposición

6.840,00 €
280,50 €
28,80 €
40,80 €
88,40 €
11,15 €

Ventajas:
Calefacción directa a la muffla, sin baño de agua, permite una polimerización más limpia. Con la función RMR se puede reducir el contenido de monómero residual por debajo del 1%. No necesita conexión a aire comprimido. Indicador visual de estado OSD nos en cada momento el estado de funcionamiento. Fáciles actualizaciones del software a través de Internet.

Datos técnicos: Medidas: 34 x 40 x 56 cm
200-240V, 50/60Hz
Potencia nominal: 450W
Temperatura máx. 300°C
35,6 kilos

Suministro: Ivobase injector.
Cable eléctrico.
Cable de datos USB.
Muffla completa.
Guante térmico.
Plantilla de enmufflado
Dispositivo de desenmufflado.
Tarjeta de Garantía e instrucciones de uso.

Polimerizadoras



LAVA - POLIMERIZADORA E2

Marca: Mestra
Características: Características técnicas - medidas exteriores: Alto sin pomo 450 mm. Ancho 635 mm. Fondo con llave 405 mm. Peso 34 Kg. Tensión de alimentación 230 V. 50-60 Hz. Consumo 2200+400W. Medidas interiores Alto 350 mm. Ancho 320 mm. Largo 400 mm. Polimerización. 12 mufflas con bridas R-030380 95 °C. Escaldado: 6 mufflas (abiertas) (+- 8 minutos) 85 °C. Caja: Acero inox.

Ref. H92649

3.513,39 €

Está dotada de un procesador para hacer evolucionar la temperatura de acuerdo a dos programas establecidos. 1º Programa (o programa de ducha): a) El ordenador o usuario puede programar una temperatura (Ej. 80 °C) para que en todo momento la LP-E2 esté dispuesta para duchar; b) El tiempo deseado de ducha. 2º Programa de Polimerización: a) Un tiempo de arranque retardado en horas y minutos de 0.00 hasta 99 horas 59 minutos. Este tiempo permite programar un arranque retardado de manera que el programa se empiece a ejecutar a una hora determinada. Este tiempo se ejecuta cada vez que el programa es puesto en marcha. b) El tiempo que dura cada una de las pendientes de subida de temperatura controladas en horas y minutos desde 0.00 hasta 99 horas 59 minutos. c) El tiempo deseado de mantenimiento en horas y minutos de 0.00 hasta 99 horas 59 minutos de cada una de las mesetas. d) El tiempo deseado de ducha.

99,11%

LO TIENES TODO

Disponibilidad inmediata

Contamos con una disponibilidad de producto del 99,11%. Lo tienes todo.

Y si no localizas algún producto en nuestro catálogo, no te preocupes, puedes solicitar nuestro Servicio de pedidos especiales, donde haremos todo lo posible por encontrar el producto que necesitas (este servicio especial no admite devoluciones).

Polimerizadoras



MUEBLE PARA LAVA - POLIMERIZADORA

Marca: Mestra
Características: En su interior se han dispuesto tres baldas para poder guardar adecuadamente las muflas, bridas y cualquier otro material utilizado en los procesos de polimerización. Altura 680 mm. Ancho 640 mm. Fondo 370 mm. Peso 22 Kg.

Ref. H9265I

740,28 €

Construido totalmente en acero inoxidable haciendo un conjunto con la Lava-polimerizadora R-080060, práctico, estético, duradero e inalterable dentro del laboratorio dental.

Polimerizadoras



AUTOPOLIMERIZADOR C.E.D

Marca: Zenit
Características: Autopolimerizador C.E.D. (Control Electrónico Digital). Programación de temperaturas y tiempos. Memorizador de programa. Visualizador del programa en ejecución. Precisión +/- 0,5° C (de 0° a 100° C).

Ref. H9264I

1.203,77 €

Capacidad para 4 muflas con bridas. Cosntruido en acero inoxidable. Potncia 1.500 W. Tensión 220 V. Dimensiones exteriores: Ancho 170 mm. Largo 420 mm. Alto 370 mm. Peso 7,400 Kg.

Polimerizadoras



POLIMERIZADORA M-9

Marca: Mestra
Características: Fabricada totalmente en acero inoxidable. Polimeriza 9muflas con la brida 030390. La polimerizadora M-9 está dotada de un procesador para hacer evolucionar la temperatura de acuerdo a un programa establecido

Ref. H92645

1.589,01 €

En el regulador M-9 el Operador (usuario) puede seleccionar los siguientes datos: a) Un tiempo de arranque retardado en horas y minutos desde 0.00 hasta 99 horas 59 minutos. Este tiempo permite programar un arranque retardado, de manera que el programa se empiece a ejecutar a una hora determinada. Este tiempo se ejecuta cada vez que el programa es puesto en marcha. b) El tiempo que dura cada una de las pendientes de subida de temperatura, controladas en horas y minutos desde 0.00 hasta 99 horas 59 minutos. c) El tiempo deseado de mantenimiento, en horas y minutos desde 0.00 hasta 99 horas 59 minutos de cada una de las mesetas. Aviso fin de tratamiento: -Un aviso acústico modulado durante un minuto será activado cuando el programa termina el tratamiento ó A4. Si estamos en la situación de aviso acústico, si acciona cualquier tecla, el sonido cesará (reconocimiento de aviso) continuando el programa. -En caso de fallo de la alimentación, el regulador guarda todos sus datos y cuando retorne la misma, continuará en el mismo punto del programa y paso. -Los programas y parámetros serán guardados indefinidamente en el tiempo, después de desconectar la alimentación al regulador.

Polimerizadoras



POLIMERIZADORA MINI 2000

Marca: Major
Características: Polimerizadora universal para todo tipo de resina.

Ref. H92655

1.690,00 €



Polimerizadoras

PALAMAT ELITE 230 V

Marca: Heraeus Kulzer
Características: Unidad de polimerización de alta presión. Ofrece 4 ajustes de temperatura diferentes para el procesamiento de resinas autopolimerizables y termopolimerizables. Se pueden polimerizar al mismo tiempo hasta 3 muflas de Palajet y, por tanto, hasta 6 prótesis. La unidad también se acomoda prácticamente a todos los tamaños de articuladores.

Ref. H92659 **2.229,05 €**

Ref. H00558 Junta para Palamat Elite **16,65 €**

Datos técnicos: Tensión nominal 230 V/50/60. Consumo de energía 650 W. Presión nominal 2 bar. Temporizador hasta 10 horas. Ajustes de temperatura 45 °C, 55 °C - 70 °C, 90 °C.



Polimerizadoras

IVOMAT IP3

Marca: Ivoclar Vivadent

Ref. H99566 **2.360,00 €**

Para más información, póngase en contacto a través de nuestro número gratuito: 900 800 880

Polimerizadoras



NEUMÁTICA A PRESIÓN

Marca: Mestra
Características: Olla polimerizadora neumática, para la polimerización en frío o caliente a una presión de hasta 2 Kg/cm². Alto 235 mm. Ancho 420 mm. Diámetro 245 mm.

Ref. H92667 **277,10 €**

RECIPIENTE A PRESIÓN

Marca: Mestra
Características: Permite efectuar con las resinas auto-polimerizantes, reparaciones y adiciones mejorando la calidad del trabajo. Elimina porosidades y atenúa el cambio de color en las prótesis tratadas. Alto 165 mm.

Ref. H11170 **133,64 €**
Ref. H100428 Brida para recipiente a presión **156,63 €**



Ref. H100428

Polimerizadoras



Ref. H11170

Prensas para muflas



PRENSA PARA MUFLAS

Marca: Mestra
 Características: Ideada para soportar las mayores presiones. Especialmente robusta.
 Ref. H11158 Para 2 muflas **265,79 €**
 Ref. H11160 Para 3 muflas **271,23 €**

Prensas para muflas



PRENSA HIDRÁULICA

Marca: Zenit
 Características: Platillo inferior con recuperación automática. Husillo rectificado. Pistón de elevación rectificado. Válvula de inyección rectificada.
 Altura 515 mm. Fondo 220 mm. Espacio útil entre placas 235 mm.
 Espacio útil entre columnas 140 mm. Potencia máxima 15.200 Kg. = 400 Kg/cm².
 Recorrido máximo del platillo inferior 35 mm. Peso 24 Kg.
 Ref. H92675 **582,47 €**



Servicio de primera

Cada día tu satisfacción es nuestro objetivo. Si deseas realizar un pedido o necesitas información adicional, puedes llamarnos a nuestro teléfono gratuito. También, si lo deseas, puedes consultar la sección Preguntas Frecuentes de la web Proclinic y encontrarás respuesta a muchas cuestiones.

Teléfono de atención al cliente **900 800 880**
¡Somos todo oídos!

Prensas para muflas



PRENSA HIDRÁULICA

Marca: Mestra
 Características: Su sistema oleohidráulico está diseñado para que el aceite no escape de la cámara. Todas las piezas que pueden sufrir desgaste están construidas en acero bonificado y rectificado, y su acabado se hace con pintura epoxi. La prensa lleva incorporados muelles de recuperación del platillo inferior que le permiten estar siempre en posición de utilización.
 Ref. H11166 **647,87 €**

Pulidoras



ELECTROPULIDORA UNA VELOCIDAD

Marca: Mestra

Ref. 4222

306,47 €

La electropulidora MESTRA posee líneas modernas y agradables. Ha sido fabricada según los más modernos conceptos que garanticen la calidad y seguridad.

Su cuerpo motor está fabricado con tubo de extrusión de aluminio (Perfil especial).

El diámetro exterior es de sólo 125 mm. Los extremos de forma cónica permiten una óptima visualización del campo de trabajo. Su base es amplia y va apoyada sobre 4 ventosas adherentes para darle mayor estabilidad.

Pulidoras



ELECTROPULIDORA DOS VELOCIDADES

Marca: Mestra

Ref. H92185

384,78 €

2 Velocidades. Su cuerpo motor está fabricado con tubo de extrusión de aluminio (perfil especial). El diámetro exterior es de sólo 125 mm. Los extremos de forma cónica permiten una óptima visualización del campo de trabajo. Su base es amplia y va apoyada sobre 4 ventosas adherentes para darle mayor estabilidad.

Pulidoras



Pulidoras

PANTALLA DE GOMA PARA PULIDORA

Marca: Mestra

Características: Totalmente de goma lo que evita una posible rotura de la pieza por escape.

Ref. H92189

Pulidora de goma

77,27 €

PANTALLA METALICA PARA PULIDORA

Características: Lleva incorporada luz y visera regulable para evitar salpicaduras.

Ref. H92191

Pulidora metálica

288,23 €

Pulidoras



PULIDORA CON ASPIRACIÓN

Marca: Mestra

Ref. H92195

3.200,14 €

El box de pulido es una máquina compacta y funcional construida totalmente en Acero Inoxidable.

Incorpora dos pantallas de goma en zona de pulido para la recogida de partículas pesadas. Está dotada de luz y aspiración.

Cumple con las más estrictas normas en materia de seguridad y medio ambiente:

- Protección general de la máquina por medio de fusibles.
- Protección contra arranques imprevistos, ante la falta de tensión por medio de interruptor de seguridad con rearme manual.

- Aspiración autónoma silenciosa (67 Db) con recogida de partículas a filtro.
- Luz con dos lámparas antifatiga.

Pulidoras



BOX CON ASPIRACIÓN PARA PULIDO

Marca: Mestra

Ref. H92197

1.689,35 €

Manteniendo una excelente relación calidad/precio, el box con aspiración para pulido se presenta como una opción económica para adaptar pulidoras de laboratorio a la normativa de seguridad. En este sentido, la máquina cuenta con unidad de aspiración y filtrado; sistema de iluminación; pantallas protectoras de policarbonato, y una toma de corrientes tipo "schuko". La toma de corriente dispone de rearme manual de seguridad para prevenir arranques súbitos

(normativa CE). El cuerpo del box está fabricado en polipropileno de alta resistencia, que combinado con un subchasis de acero genera un conjunto de gran robustez. Se eliminan también los problemas de corrosión propios de este tipo de máquinas. Así mismo, el cuerpo permite incorporar cualquier modelo de pulidora, aunque se encuentra especialmente diseñado para adaptarse a los modelos Mestra. La ergonomía de trabajo se ha cuidado durante la fase de dise-

ño consiguiendo que las operaciones de pulido y cambio de filtro resulten cómodas y sencillas. La máquina se suministra con dos pantallas de goma. Opcionalmente se puede suministrar con los modelos de pulidora 080150; 080160, 080162 ancladas mediante tornillos a su base.



BOX DE PULIDO CON ASPIRACIÓN CENTRALIZADA

Marca: Mestra

Ref. H92199

1.563,40 €

De características similares al Box de Aspiración para pulido, pero sin motor de aspiración, ni sistema de filtrado, por lo que es necesario conectarlo a un equipo exterior de aspiración

centralizada. La máquina se suministra con dos bocas de entrada para tubo de 40 mm. Ø, situadas en la parte posterior.

Pulidoras



PORTA CEPILLOS PARA PULIDORA

Marca: Mestra
Características: 1 unidad.

Ref. H92203 para pulidora derecha 10,69 €
Ref. H92205 para pulidora izquierda 10,59 €

Pulidoras



PORTA PIEDRAS PARA PULIDORA

Marca: Mestra
Características: 1 unidad.

Ref. H92207 para pulidora derecha 13,14 €
Ref. H92209 para pulidora izquierda 13,27 €

Pulidoras



PORTA FRESAS PARA PULIDORA

Marca: Mestra
Características: 1 unidad.

Ref. H92211 27,86 €



Recortadoras de modelos

RECORTADORA MESTRA

Marca: Mestra
 Características: Consumo 500 W R.P.M.: 1.500.
 Tensión: 230 -50/60Hz. Alto: 345 mm.
 Ancho: 310 mm. Fondo: 450 mm.

Ref. 4220 **723,39 €**

Recortadora de modelos robusta y silenciosa ya que su muela de resinas especiales esta cuidadosamente contrapesada. La muela esta montada sobre un plato de aluminio, siendo pieza indivisible con este, de esta forma se consigue mayor superficie de trabajo (120 ml) ya que no lleva eje y tuerca exterior que dificulten en esta zona su abrasión.

El motor está carenado, lo que le da un aspecto exterior compacto y armonioso y más seguridad en el trabajo del profesional evitando posibles accidentes. Incorpora electroválvula, interruptor protegido con capuja aislante y cable de conexión con toma de tierra. El caudal de agua se regula directamente desde la propia

máquina. El sistema de desagüe es lateral y está pensado para evitar obstrucciones (30 mm). La pieza donde se apoyan los modelos para su refrentado es basculante, teniendo 3 posiciones de trabajo.

RECORTADORA MULHACEN 3000L

Marca: Mestra
 Características: Potente, fiable, segura y vanguardista.
 Motor de 1600W. 3.000rpm.

Ref. H92712 **539,70 €**

Ref. H92713 Disco recambio 80 grueso CX5 **20,56 €**

Ref. H92714 Disco recambio 120 fino CX5 **20,56 €**

Ventana de trabajo de 121mm (la máxima de su categoría).
 Freno incorporado.
 Luz de alerta, para personas con insuficiencia auditiva.
 Tapa fácilmente accesible (Apertura con bisagra).
 Fabricada en plásticos técnicos de alta resistencia.
 Exenta de corrosión.
 Disco Lija con velcro.



Recortadoras de modelos

RECORTADORA RH3 CON DISCO DE CARBURO DE SILICIO

Marca: Mestra
 Características: Consumo 1.200 W.
 R.p.m. 3.000. Tensión 230V 50/60 Hz.
 Alto 345 mm. Ancho 310 mm.
 Fondo 450 mm. Peso 21 Kg.

Ref. H92685 **763,38 €**

Cumple con las expectativas del protésico dental en la técnica de debastado de los modelos de yeso duros o blandos. Motor de 1.1 Hp. Fuerza de corte constante y sin fatigas. Las 3.000 revoluciones de su motor, permiten recortar sin esfuerzos. Más de 21 Kg. de peso sobre

pies antideslizantes. Disco contrapesado sobre plato, evita vibraciones y roncneos. Protegida contra arranques intempestivos después de la falta de corriente. Disco de corte pegado a plato metálico, evita roturas por desgaste.

Recortadoras de modelos

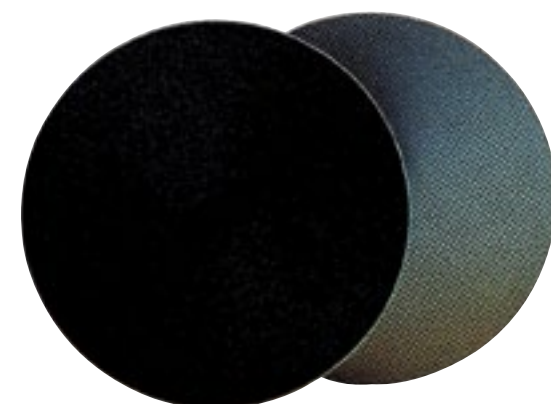

REPOSICIÓN DISCO PARA RECORTADORA

Marca: Mestra
 Características: 1 unidad. Ø 254 mm.

Ref. H92689 Carburo de silicio **81,16 €**

Ref. H92691 Diamante **468,26 €**

Recortadoras de modelos



DISCO ABRASIVO PARA RECORTADORA DE MODELOS

Marca: Zenit
Características: 1 unidad.

Ref. H92699

84,57 €



Recortadoras de modelos



MT PLUS CON DISCO KLETTFIX

Marca: Renfert
Características: Con disco de carburo de silicio Klettfix.

Ref. H100121

1.206,00 €

KLETTFIX DISCO, 5 UNIDADES (K80)

Ref. H100267

60,90 €

La MT plus es una recortadora de modelos compacta y muy potente, que se puede utilizar para el recortado en húmedo o en seco. (Para utilizarla en seco sólo se puede usar el disco Marathon). Tiene una potencia de 1300 W, de esta forma se elimina fácilmente incluso la escayola más dura. Con disco de carburo de silicio Klettfix

Recortadoras de modelos

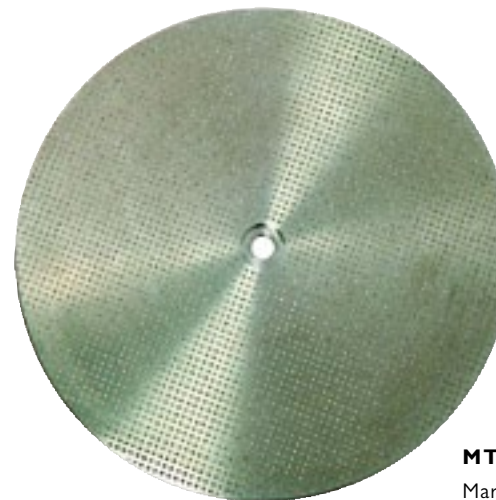

MT PLUS CON DISCO MARATHON

Marca: Renfert
Características: Con disco de diamante Marathon.

Ref. H100122

1.794,00 €

MARATHON DISCO DIAMANTE PARA MT PLUS

Ref. H100268

610,00 €

Armazón fabricado en poliuretano que es insonorizante, ligero y muy resistente. Mesa de recortar desmontable y líneas angulares de ortodoncia. Ajuste del agua para una limpieza óptima. Paro del motor y del agua mediante interruptor protector al abrir la puerta delantera. Postura de

trabajo ergonómica gracias a la posición inclinada de la MT plus. Con disco de diamante Marathon.

Recortadoras de modelos



MT3 PARA HUMEDO CON DISCO KLETTFIX

Marca: Renfert

Ref. H92870

675,00 €

Recortadora en húmedo de formato compacto y altas prestaciones a un precio muy competitivo. Dispone de un motor extraordinariamente potente (1.300 W) para recortar sin esfuerzo todos los materiales incluidos los más duros. El diseño de la recortadora permite retirar completamente el frontal sin necesidad de herramientas, basta con abrir unos cierres, esto nos permite realizar el mantenimiento y limpieza de una forma sencilla y cómoda. Fabricada en material plástico robusto, anticorrosivo y efecto insonorizante de la carcasa. Diseño compacto y ventana de grandes dimensiones.

Recortadoras de modelos



DISCO ABRASIVO PARA RECORTADORA DE MODELOS

Marca: Zenit

Características: 1 unidad.

Ref. H92699

84,57 €



MILLO PRO 230V

Marca: Renfert

Ref. H100314

984,00 €



FRESA PARA MILLO

Marca: Renfert

Características: Fresa cilíndrica dentado cruzado

Ref. H100333 Unidad

93,00 €

Recortadoras de interiores



MILLO 230V

Marca: Renfert

Ref. H100321

640,00 €

Esta recortadora de interiores optimiza el proceso de confección de modelos aumentando la calidad y la seguridad al fabricar modelos segueteados. Gracias a un ahorro de tiempo superior al 60% al tallar una arcada, la Millo (pro) ya se hace rentable recortándose sólo pocas arcadas al día. Fresa ajustable en altura para poder recortar la arcada dental cómodamente, incluso en caso de posiciones de dientes difíciles. Es posible una diferencia de altura de hasta 17,5 mm, pudiéndose elaborar por lo tanto todos los sistemas de modelos habituales. Puede escogerse entre un dentado fino y un dentado grueso de las fresas, a fin de lograr la deseada remoción de material.



Recortadoras de interiores

RECORTADORA DE INTERIORES

Marca: Mestra
Características: Dimensiones: Motor monofásico
250 W. R.p.m. 2.850. Tensión 230V
50/60 Hz. Alto 300 mm.
Ancho 275 mm. Fondo 275 mm.
Peso 11 Kg.

Ref. H9271 I

786,42 €

Su presentación es compacta, con mueble enteramente construido en acero inoxidable de fácil limpieza y total resistencia a la corrosión. Una amplia superficie de asiento junto con unas patas de goma antideslizantes, confieren estabilidad a la máquina para evitar vibraciones y movimientos indeseados durante su uso. Cuenta también con un potente motor de 1/3 de CV, y 3.000 r.p.m. que garantiza una óptima potencia de corte, junto con funcionamiento suave y silencioso. La recortadora está preparada para operar con fresas de 6 mm. de diámetro de caña. La mesa de trabajo cuenta con una superficie con orificios para el drenaje del polvo que se produce durante el recorte de las prótesis; y un tubo de salida para la conexión a una unidad de aspiración exterior. Así mismo, dispone en su parte trasera de una toma de corriente tipo "schuko", muy cómoda cuando se conecta la máquina a una aspiración. La recortadora de interiores está equipada con interruptor de seguridad ante el arranque súbito; pantalla de protección de fresa; y cumple con la normativa CE. Se suministra con fresa de corte de 6 dientes en metal duro.

Recortadoras de interiores - Accesorios



Ref. H16147



Ref. H16149



Ref. H16151



Ref. H16153

FRESA RECORTADORA DE INTERIORES

Marca: Mestra
Características: Caja de 1 u.

Ref. H16147	Cónica dentada. Nº 3	83,25 €
Ref. H16149	Cónica dentada. Nº 6	83,25 €
Ref. H16151	Cilíndrica dentada. Nº 6	83,25 €
Ref. H16153	Cilíndrica dentada. Nº 3	83,25 €

Recortadoras de interiores - Accesorios



13.000 productos

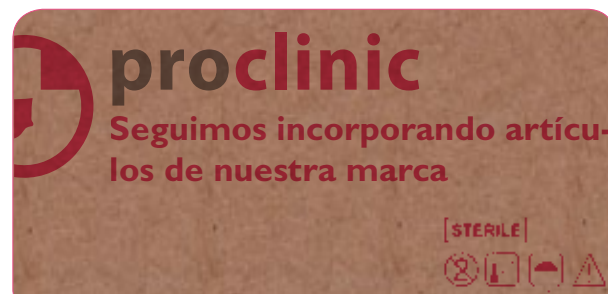

Cuidada selección de productos

El equipo de compras de Proclinic escoge los productos poniendo especial atención en que reúnan características como la calidad, la variedad y la mejor relación calidad-precio. Con más de 13.000 productos a tu disposición podrás abastecer cómodamente tu clínica.

Seguimos incorporando artículos de nuestra marca

Este año seguimos incorporando productos de marca Proclinic para todos los laboratorios y bajamos los precios de todos ellos. Esto nos permite conseguir los mejores precios para ti. Así que no solo hacemos el esfuerzo de no subirlos, sino que ¡Bajamos todos nuestros precios! ¡Disfrútalos!



FRESA RECORTADORA DE INTERIORES ZENIT

Marca: Zenit
Características: Caja de 1 u.

Ref. H16155

154,00 €

Recortadoras de muñones



RECORTADORA DE MUÑONES TALETE

Marca: Zhermack
 Características: Aparato especial para la separación de los muñones extraíbles.

Ref. H92723

2.100,00 €

Aparato especial para la separación de los muñones extraíbles. Incluye iluminación de la superficie de trabajo, plato magnético, aspiración incorporada y todos los controles necesarios para tener la máxima seguridad de trabajo. Con portamodelos sistema Dowelpins y disco de diamante de 63 Ø y grosor 0,30 mm.

Taladro para pins



TOP SPIN 230V.

Marca: Renfert
 Características: La perforadora automática por láser para pins garantiza una precisión máxima de taladrado y permite tomar una posición de trabajo relajada sentado o de pie.

Ref. H100249

1.253,00 €

La perforadora automática por láser para pins garantiza una precisión máxima de taladrado y permite tomar una posición de trabajo relajada sentado o de pie. Gracias al motor de alta potencia con 16.000 1/min., se garantiza permanentemente un taladrado fácil sin resistencia alguna, incluso en caso de yesos extraduros. El resultado: El diámetro de la perforación es más reducido, mucho más recto y la precisión de ajuste mayor. Ergonomía que favorece un trabajo de alta precisión El protésico puede sujetar el modelo cómodamente en la posición deseada y realizar el taladrado sin que el modelo se mueva, sobre todo considerando que la facilidad con la que se realiza el taladrado no requiere esfuerzo alguno. Con ayuda del preciso punto láser puede determinarse además desde arriba la óptima posición para la perforación basal. untero laser fino de gran intensidad luminosa y ajuste exacto al taladro del pin. Mesa de modelos con doble guía y de funcionamiento muy suave. Ajuste progresivo del taladro de 0-12mm de profundidad. Acceso óptimo al cambio de fresa.

Taladro para pins

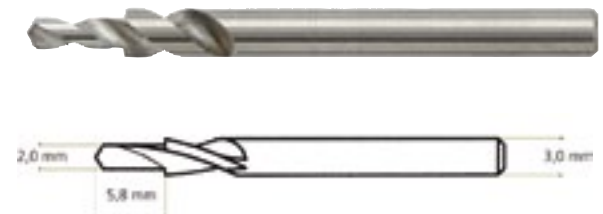

FRESAS PARA TOP SPIN CAJA X3 UNIDADES

Marca: Renfert
 Características: Caja de 3 u.

Ref. H00756

74,00 €

Perforadoras de modelos



PINDEX LASER SYSTEM

Marca: Coltene-Whaledent
Características: 230 V. Rayo de láser preciso para la colocación exacta de la broca.

Ref. H92629

1.721,13 €

Mejor visibilidad que reduce la fatiga ocular en cualquier condición de luz. El láser no necesita enfoque, supera al resto de las luces convencionales. Accionamiento manual, l carcasa de plástico completa con accesorios: Broca, llave hexagonal, herramientas para el cambio de la broca, kit de moldes, kit surtido de pins.

Perforadoras de modelos



TALADRO DE MODELOS

Marca: Getri
Características: Taladro electrónico, funcionamiento automático, con dos motores (uno para el taladro y el otro para la subida y bajada automática de la broca). Plataforma fija. Uso universal (para todo tipo de pins). Incluye 2 brocas y herramientas.

Ref. H92617

672,30 €

99,11%
LO TIENES TODO

Disponibilidad inmediata

Contamos con una disponibilidad de producto del 99,11%. Lo tienes todo.

Y si no localizas algún producto en nuestro catálogo, no te preocupes, puedes solicitar nuestro Servicio de pedidos especiales, donde haremos todo lo posible por encontrar el producto que necesitas (este servicio especial no admite devoluciones).

Perforadoras de modelos



BROCA PARA PINES PEGADOS

Marca: Getri
Características: Caja 3 unidades. Broca 2,0 mm.

Ref. H92621

77,00 €

BROCA PARA PINES FIKSO-MAT

Características: Caja 3 unidades. Broca 1,6 mm.

Ref. H92623

77,00 €

Perforadoras de modelos



BROCA PARA PINDEX

Marca: Coltene-Whaledent
Características: Caja 3 unidades. Broca de carburo tungsteno.

Ref. H92633

104,02 €

Termoconformadoras



MÁQUINA TERMOFORMADORA T&S

Marca: T&S
Características: 1 pieza.

Ref. 8776 **573,33 €**

Máquina moldeadora al vacío que permite duplicar modelos de escayola en una impresión plástica del mismo. Utilizable para: cubetas individuales y de blanqueamiento, cubetas de fluorización, confección de puentes y coronas provisionales, protectores bucales, mantenedores de espacio, retenedores de ortodoncia, copias ... Manejo sumamente sencillo. Existen variedad de planchas plásticas en distintos materiales y grosores para las diferentes funciones.

Termoconformadoras



MAQUINA DE TERMOCONFORMADO

Marca: Mestra
Características: La máquina se suministra con un portamodelos plano y con una cesta que, rellena con granalla (se incluye un bote con el equipo), reduce la profundidad de conformado. Altura 200 mm. Ancho 160 mm. Fondo 200 mm. Tensión 230 V. 50/60 Hz. Potencia 1.200 W. Peso 6,5 Kg.

Ref. H92825 **583,10 €**

Dispone de un potente motor de aspiración con conexión automática al bajar el portaplanchas. La resistencia es de tipo cerámico, lo que permite un calentamiento suave y uniforme del material a conformar. Es válida para planchas cuadradas (formato estándar de 127 mm. de lado).

Termoconformadoras



ECONOVAC-TRAY VAC

Marca: Buffalo
Características: Econovac-Tray Vac

Ref. 8926 **599,00 €**

Máquina moldeadora al vacío para duplicar de una forma efectiva, en muy poco tiempo y con gran sencillez, los modelos de escayola en un impresión plástica del mismo.

Algunos de sus muchos usos clínicos son:

- Cubetas individuales
- Protectores bucales
- Retenes de ortodoncia
- Base de dentaduras
- Fundas periodónticas
- Cubetas de fluorización
- Puentes y corona provisionales
- Cubetas individuales
- Mantenedores de espacio
- Copias

SOLDADORA QUASAR

Marca: Zhermack
 Características: Facilidad de utilización y rapidez son las características únicas que Quasar nos ofrece en el campo de las soldaduras.
 Se evita el proceso de combustión y la excesiva oxidación durante la fase de calentamiento del metal.

Campo de aplicación:

Quasar: Soldadura de metales nobles y aleaciones no nobles sin llama con bloqueo en revestimiento de las estructuras a soldar.

Quasar Plus: Soldadura de metales nobles y aleaciones no nobles sin llama mediante un dispositivo de fijación por puntos en entorno argón.

Campos de utilización:

- Prótesis fija.
- Prótesis sobre implantes.
- Reparaciones.

Características técnicas:

Temperatura máxima que se puede alcanzar
 Indicador de la temperatura
 Pantalla de protección oscurecida
 Puntero focal de centrado
 Aspirador de los humos
 Joystick de manipulación del plato
 Regulador de la temperatura de la cámara
 Pieza de mano para la soldadura por puntos de la estructura metálica
 Regulador de potencia del dispositivo de soldadura por puntos
 Pedal y pinza de masa para accionamiento
 Soldadura por puntos
 Predisposición para la conexión argón*
 Electrodo de soldadura por puntos en dotación
 Peso
 Medidas
 Potencia absorbida

	Quasar	Quasar Plus
Temperatura máxima que se puede alcanzar	1350°C	1350°C
Indicador de la temperatura	si	si
Pantalla de protección oscurecida	si	si
Puntero focal de centrado	si	si
Aspirador de los humos	si	si
Joystick de manipulación del plato	si	si
Regulador de la temperatura de la cámara	si	si
Pieza de mano para la soldadura por puntos de la estructura metálica	no	si
Regulador de potencia del dispositivo de soldadura por puntos	no	si
Pedal y pinza de masa para accionamiento	no	si
Soldadura por puntos	no	si
Predisposición para la conexión argón*	no	si
Electrodo de soldadura por puntos en dotación	no	si
Peso	27,90 kg	29 kg
Medidas	25x36x50 cm	25x36x50 cm
Potencia absorbida	1100 Watt	1100Watt

*El argón no forma parte de la dotación de la máquina.



Ref. H92725

Ref. H92724

QUASAR

3.051,80 €

Ref. H92725

QUASAR PLUS

6.539,50 €

El principio inspirador de Zhermack se encierra en dos palabras: ***"Beyond innovation"***

Zhermack Spa, fundada en 1981, ofrece materiales de vanguardia para la toma de impresiones en la consulta odontológica y el desarrollo de modelos en el laboratorio de prótesis, habiéndose convertido en una de las empresas más importantes del sector dental.

Zhermack, empresa líder en la investigación, desarrollo y fabricación de materiales de impresión, produce y comercializa soluciones para el sector dental a través de la creatividad y la innovación.

Somos la única empresa del sector dental que posee en sus propias instalaciones una planta para la síntesis de los polímeros y catalizadores.



Un conjunto de 20 técnicos en el departamento I+D, dotado de sofisticados equipos de análisis, perfecciona los procedimientos y desarrolla nuevos materiales con las características más apropiadas para su aplicación. Asimismo, la empresa colabora con institutos de investigación y universidades de todo el mundo.

La orientación internacional, el modo de afrontar los desafíos y de crear nuevos productos son la clave del éxito empresarial.

Soluciones para el laboratorio

Los materiales y la aparatología de la División Technical contribuyen a reducir los tiempos de elaboración y a alcanzar la excelencia productiva.

Actualmente la compañía está posicionada como un referente en el sector.

Su gama de productos está diseñada a medida de las necesidades en la práctica del laboratorio, abarcando materiales de consumo y aparatología. Aunque su principal mercado es el Europeo, **Zhermack comercializa sus productos en más de 100 países.**

"Tenemos una amplia base de clientes fieles, que aprecian no sólo la calidad de nuestros productos sino también nuestro servicio. **En Zhermack estamos orgullosos de ello**".



Solicite estos productos a su distribuidor habitual. Para cualquier consulta, Zhermack pone a su disposición el siguiente teléfono:

 **Gratuito 900 99 39 52**

Zhermack[®]
BEYOND INNOVATION 

Tel. +39 - 0425 597611 - Fax +39 - 0425 597642
info.spain@zhermack.com - www.zhermack.com



Turbinas de laboratorio

PUESTO DE MANDO NEUMÁTICO DE MESA Y TURBINA TD 783

Marca: Bien Air
Características: Conjunto que consta de:
I estación S001, I turbina TD 783,
para manguera Ø interior 1/8",
I pedal, I manguer espiral gris.

Ref. H92551

711,20 €



Turbinas de laboratorio

ESTAC. NEUM. MESA + TURBINA STS CON SPRAY

Marca: Bien Air
Características: Conjunto que consta de:
I Estac. Neum. Mesa
+Turbina Sts con Spray

Ref. H92566

1.772,80 €



Turbinas de laboratorio

TURBINA LABORATORIO PRESTO II SIN SPRAY COMPLETA

Marca: NSK
Características: Turbina neumática libre de lubricación sin spray de agua 320.000 rpm.
Pieza de mano de libre rotación. Bajo nivel de ruido y vibración.

Ref. H02358

1.000,00 €



Turbinas de laboratorio

TURBINA NSK PRESTO AQUA II

Marca: NSK
Características: Turbina neumática libre de lubricación con spray de agua.
320.000 rpm. Pieza de mano de libre rotación.
Bajo nivel de ruido de vibración.

Ref. H02352

1.998,00 €

Turbinas de laboratorio



TURBINA NSK PRESTO AQUA LUX

Marca: NSK

Características: Turbina neumática sin lubricación con luz LED y spray de agua refrigerante. La luz LED nos das una exacta iluminación en el punto de operación permitiendo enfocar su trabajo más fácilmente. La luz LED ilumina finas irregularidades y burbujas de aire que no pueden ser iluminadas con luz normal.

Ref. H92567

2.613,00 €

Ultrasonidos



CUBA DE ULTRASONIDOS BIOSONIC UC-50 DIGITAL

Marca: Whaledent

Características: Capacidad 2 l. Con cesta

Ref. 8874

876,00 €

Debido a los actuales riesgos de enfermedades infecciosas se ha hecho imprescindible en la clínica un sistema complementario al proceso de esterilización, que retire ultrasonícamente de los instrumentos partículas microscópicas de residuos como sedimentos, proteína y sangre. Biosonic es una unidad de limpieza por ultrasonidos versátil, segura, rápida y eficaz. Sólo con el proceso de Cavitación junto a los líquidos adecuados de limpieza es posible una limpieza en profundidad, imposible de lograr manualmente.

- Su diseño funcional y los diversos accesorios facilitan un sencillo manejo.
- La tapa evita contaminación ambiental por partículas y reduce al mínimo el nivel de ruido.
- Una válvula de drenaje posterior facilita la limpieza eliminando el contacto con los líquidos contaminados.
- El temporizador permite regular el tiempo de trabajo en fracciones o en modo continuo.

Biosonic UC-50 es la nueva Cuba para limpieza por ultrasonidos (53,4 KHz) con capacidad de 2 litros para adaptarse a cualquier área de trabajo. Su diseño único permite su manejo con una sola mano, tiene cubierta para minimizar ruidos y prevenir escapes de vapores contaminados y permite acomodar instrumentos dobles o poner 2 vasos. Incorpora una revolucionaria cesta de plástico (FingerGuard) con fondo de metal que permite una superior transmisión de onda y mantiene el filo de los instrumentos.

Ultrasonidos



SYMPRO

Marca: Renfert

Características: Aparato de limpieza de dimensiones compactas y alto rendimiento, para la limpieza de prótesis, aparatos ortodonticos y férulas.

Elimina la placa dental y el sarro, así como manchas de café, té y vino tinto en sólo 15 min por término medio.

Ref. H64804

852,00 €

Ref. HI00330 Líquido Universal 2 X 2 L.

51,30 €

Volumen de suministro: 1 aparato, 1 pinzas, 1 recipiente de limpieza con tapa para el uso en el aparato, 1 recipiente de limpieza con tapa (blanco) para limpieza posterior, iman de sujeción, agujas de limpieza, juego de póster para sala de espera.

Ultrasonidos



EASYS CLEAN ULTRASONIDO 230V.

Marca: Renfert

Características: Envase 1 unidad

Ref. HI00252

620,00 €

Ultrasonidos

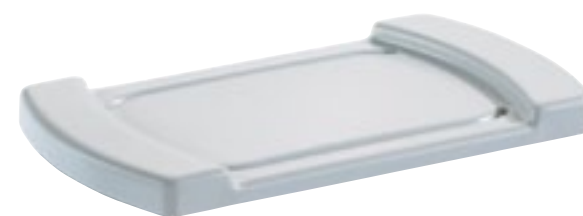

EASYS CLEAN TAPA PLASTICO

Marca: Renfert

Características: Envase 1 unidad

Ref. HI00253

27,00 €

Ultrasonidos



EASyclean TAPA INSERTABLE ACERO FINO

Marca: Renfert
Características: Envase | unidad

Ref. H100254

51,00 €

Ultrasonidos



EASyclean CESTA ACERO INOX

Marca: Renfert
Características: Envase | unidad

Ref. H100255

53,40 €

Ultrasonidos



EASyclean CUBA ACIDOS 59MM.

Marca: Renfert
Características: Envase | unidad

Ref. H100256

38,60 €

Ultrasonidos



EASyclean CESTA REDONDA ACERO INOX

Marca: Renfert
Características: Envase | unidad

Ref. H100257

55,50 €

Ultrasonidos



EASyclean VASO CRISTAL 600ML C/TAPA

Marca: Renfert
Características: Envase | unidad

Ref. H100258

16,20 €

Ultrasonidos



EASyclean RECIPIENTE PLASTICO

Marca: Renfert
Características: Envase | unidad

Ref. H100259

8,94 €

Vibradores de modelos



precio rebajado

VIBRAX 230V

Marca: Renfert
Características: Envase I unidad

Ref. H92902 Sin bola de vibración
Ref. H92904 Vibrax bola de vibración

454,00 €
51,80 €

Con el Vibrax pueden elaborarse de manera óptima tanto de masas muy fluidas como masas de alta viscosidad. Este vibrador ha sido desarrollado siguiendo una concepción completamente nueva. No sólo ofrece un óptimo comportamiento de vibración sino representa también una solución inteligente en cuanto al manejo.

Vibradores de modelos



VIBRADOR DE YESO CIRCULAR

Marca: Mestra

Ref. 4221

249,00 €

Vibrador redondo fabricado por Mestra. El cuerpo está fabricado en aluminio anodizado color oro sobre ventosas adherentes. La superficie de trabajo es de goma sobre cuerpo metálico y lleva un rebaje de 30 mm para introducir la cubeta. Lleva potenciómetro, conmutador de regulación escalonada de vibraciones de +/- y piloto luminoso de marcha. Dimension de superficie de trabajo: 12 cm.

Vibradores de modelos



ELECTRO VIBRADOR GRANDE

Marca: Mestra
Características: Fabricado en chapa de acero. Pintura plastificada (Epoxi). Con interruptor de paro y marcha luminoso.

Ref. H92899 **405,03 €**

Fabricado en chapa de acero. Pintura plastificada (Epoxi). Con interruptor de paro y marcha luminoso. Potenciómetro regulador de vibraciones progresivas +-. Apoyo sobre ventosas adherentes. La placa de trabajo es de goma sobre cuerpo metálico. Características: Tensión 230 V - 50/60 Hz. Fusible 2 A. Consumo 400 W. Dimensiones: Superficie de trabajo 380 x 270 mm. Altura 140 mm. Peso 13,200 Kg.

Vibradores de modelos



ELECTRO VIBRADOR CUADRADO

Marca: Mestra
Características: Fabricado en chapa de acero. Pintura plastificada (Epoxi). Con interruptor de paro y marcha luminoso.

Ref. H92901 **277,56 €**

Potenciómetro regulador de vibraciones progresivas +-. Apoyo sobre ventosas adherentes. La placa de trabajo es de goma sobre cuerpo metálico. Características: Tensión 230 V - 50/60 Hz. Fusible 1,5 A. Dimensiones: Superficie de trabajo 220 x 220 mm. Altura 105 mm. Peso 6,300 Kg.

Vibradores de modelos



ELECTRO VIBRADOR RECTANGULAR

Marca: Mestra
 Características: Fabricado en chapa de acero. Pintura plastificada (Epoxi). Con interruptor de paro y marcha luminoso.

Ref. H92903

262,14 €

Potenciometro regulador de vibraciones progresivas -+. Apoyo sobre ventosas adherentes. La placa de trabajo es de goma sobre cuerpo metálico. Características: Tensión 230 V - 50/60 Hz. Fusible 1,5 A. Dimensiones: Superficie de trabajo 220 x 160 mm. Altura 105 mm. Peso 6,200 Kg.

Vibradores de modelos



VIBRADOR RECTANGULAR

Marca: Zenit
 Características: Sistema regulable con vibración electrónico.

Ref. H92907

314,58 €

Vibradores de modelos



VIBRADOR DE YESO

Marca: S&H

Ref. 8703

132,00 €

Vibrador para Yeso, cuadrado, resistente, fácil de manejar y de limpiar. Con dos velocidades de vibrado. Con ventosas para una perfecta sujeción. Dimensión de superficie de trabajo: 12 x 12 cm

Mobiliario

Puestos de trabajo
Complementos

*Proclínic baja todos los precios
de los productos de marca propia,
mientras casi todas las grandes marcas siguen subiéndolos.*

**Bajamos los precios, no la calidad.
¿Qué te parece?
¡Ahora no tienes excusa! ¡A disfrutarlo!**

232,96 €



SILLA EN MADERA JEB

Silla de Laboratorio fabricada en madera y acero con ruedas.
Regulable en altura y respaldo.

Producto

Silla Jeb **H90163**

Ref.

Puestos de trabajo



MESA ALFA-II DE UN PUESTO

Marca: JEB
 Características: Estantería no incluida

Ref. H70001	Color RAL-1015.Beige.	1.450,00 €
Ref. H70003	Color RAL-5015.Azul.	1.450,00 €
Ref. H70005	Color RAL-6027. Verde Azulado Claro.	1.450,00 €
Ref. H70007	Color RAL-4002. Violeta.	1.450,00 €
Ref. H70009	Color RAL-5018. Verde Botella.	1.450,00 €
Ref. H70011	Color RAL-5014. Azul Oscuro.	1.450,00 €
Ref. H70013	Color RAL-7038. Gris Claro.	1.450,00 €
Ref. H70015	Color RAL-5010. Verde Azulado Oscuro.	1.450,00 €

Mesa de un puesto de trabajo que dispone de serie de toma de aspiración, llave de gas, soplador retráctil y repopapiés. Módulo lateral de tres cajones. Dimensiones: 88x105x65. Color estándar del cuerpo: RAL 9002. Colores disponibles para frontal: RAL 1015, RAL 5015, RAL 6027, RAL 4002, RAL 5018, RAL 5014, RAL 7038, RAL 5010.

Puestos de trabajo



MESA ALFA-II DE DOS PUESTOS

Marca: JEB
 Características: Cajonera lateral no incluida

Ref. H70025	Color RAL-1015. Beige.	2.040,00 €
Ref. H70027	Color RAL-5015. Azul.	2.040,00 €
Ref. H70029	Color RAL-6027. Verde Azulado Claro.	2.040,00 €
Ref. H70031	Color RAL-4002. Violeta.	2.040,00 €
Ref. H70033	Color RAL-5018. Verde Botella.	2.040,00 €
Ref. H70035	Color RAL-5014. Azul Oscuro.	2.040,00 €
Ref. H70037	Color RAL-7038. Gris Claro.	2.040,00 €
Ref. H70039	Color RAL-5010. Verde Azulado Oscuro.	2.040,00 €

Mesa de dos puestos de trabajo que dispone de serie de toma de aspiración, llave de gas, soplador retráctil y repopapiés. Módulo central de tres cajones. Dimensiones: 88x165x65. Color estándar del cuerpo: RAL 9002. Colores disponibles para frontal: RAL 1015, RAL 5015, RAL 6027, RAL 4002, RAL 5018, RAL 5014, RAL 7038/ RAL 5010.

Puestos de trabajo



MESA ELITE DE UN PUESTO

Marca: JEB
Características: Lámpara no incluida

Ref. H70049	Color RAL-1015	1.600,00 €
Ref. H70051	Color RAL-5015	1.600,00 €
Ref. H70053	Color RAL-6027	1.600,00 €
Ref. H70055	Color RAL-4002	1.600,00 €
Ref. H70057	Color RAL-5018	1.600,00 €
Ref. H70059	Color RAL-5014	1.600,00 €
Ref. H70061	Color RAL-7038	1.600,00 €
Ref. H70063	Color RAL-5010	1.600,00 €

Mesa de un puesto de trabajo que dispone de serie de toma de aspiración, llave de gas, soplador retráctil y reposapiés. Hueco para montar sistema retráctil de micromotor; bandeja porta-trabajos con dos tomas de corriente. Módulo lateral de cuatro cajones (dos cortos), para alojar detrás el aspirador. Dimensiones: (90+23)x116x65 cuerpo y frentes metálicos, tirador de asa. Color estándar del cuerpo: RAL 9002. Colores disponibles para frontal: RAL 1015, RAL 5015, RAL 6027, RAL 4002, RAL 5018, RAL 5014, RAL 7038, RAL 5010.

Puestos de trabajo



MESA ELITE DE DOS PUESTOS

Marca: JEB
Características: Cajonera lateral no incluida

Ref. H70073	Color RAL-1015	2.350,00 €
Ref. H70075	Color RAL-5015	2.350,00 €
Ref. H70077	Color RAL-6027	2.350,00 €
Ref. H70079	Color RAL-4002	2.350,00 €
Ref. H70081	Color RAL-5018	2.350,00 €
Ref. H70083	Color RAL-5014	2.350,00 €
Ref. H70085	Color RAL-7038	2.350,00 €
Ref. H70087	Color RAL-5010	2.350,00 €

Mesa de dos puestos de trabajo que dispone de serie de toma de aspiración, llave de gas, soplador retráctil y reposapiés. Hueco para montar sistema retráctil de micromotor; bandeja porta-trabajos con dos tomas de corriente. Módulo central de cuatro cajones (dos cortos), para alojar detrás el aspirador. Dimensiones: (90+23)x176x65 cuerpo y frentes metálicos, tirador de asa. Color estándar del cuerpo: RAL 9002. Colores disponibles para frontal: RAL 1015, RAL 5015, RAL 6027, RAL 4002, RAL 5018, RAL 5014, RAL 7038, RAL 5010.

MESA RINCON PARA CERAMICA CON MODULO DE HORNOS, ELITE

Marca: JEB
 Características: Lámpara no incluida

Ref. H70099	Color RAL-1015	2.860,00 €	Ref. H70107	Color RAL-5018	2.860,00 €
Ref. H70101	Color RAL-5015	2.860,00 €	Ref. H70109	Color RAL-5014	2.860,00 €
Ref. H70103	Color RAL-6027	2.860,00 €	Ref. H70111	Color RAL-7038	2.860,00 €
Ref. H70105	Color RAL-4002	2.860,00 €	Ref. H70113	Color RAL-5010	2.860,00 €

Mesa rincon para cerámica que dispone de serie de toma de aspiración, llave de gas, soplador retráctil y reposapiés. Hueco para montar sistema retráctil de micromotor; bandeja porta-trabajos con dos tomas de corriente. Módulo de hornos. Dimensiones: (90+23)x(138x138)x65 cuerpo y frentes metálicos, tirador de asa. Color estándar del cuerpo: RAL 9002. Colores disponibles para frontal: RAL 1015, RAL 5015, RAL 6027, RAL 4002, RAL 5018, RAL 5014, RAL 7038, RAL 5010.



LAMPARA PARA T-200 PARA 1 PUESTO

Marca: JEB
 Características: 1 puesto. Lámpara con carcasa de aluminio, reflector pulido con dos tubos de 30w interruptor incorporado, dos soportes para atornillar a la encimera. Color blanco. Dimensiones: 88x105x40. Adaptable mesa modelo Elite.

Ref. H90137 680,00 €



LAMPARA PARA T-200 PARA 2 PUESTOS

Características: 2 puestos. Lámpara con carcasa de aluminio, reflector pulido con dos tubos de 58w interruptor incorporado, dos soportes para atornillar a la encimera. Color blanco. Dimensiones: 88x165x40. Adaptable mesa modelo Elite.

Ref. H90139 1.030,00 €



LAMPARA PARA T-200 PARA RINCONERA DE CERAMICA

Marca: JEB
 Características: Dos lámparas T-200 de un puesto colocadas en escuadra con tres soportes para atornillar a la encimera. Dimensiones: 88x(85x85)x40. Adaptable mesa modelo Elite.

Ref. H90141 915,00 €



LÁMPARA SOBREMESA SILVERLINE

Marca: Eickhorst
 Características: Lámpara de sobremesa modelo flip Silverline 13W 230 V.

Ref. H0072 126,00 €

Puestos de trabajo-Complementos



ASPIRACION PARA PUESTOS DE TRABAJO

Marca: Jeb
 Características: Con módulo y caja de motor con filtros incorporados, absorción 40l/seg., depresión max. 1850 VVS (columna de agua), potencia 900 Watt intensidad máx. 4 Amp, r.p.m. Máx. 16000 (si se indica al realizar el pedido, el módulo de mando se incorpora en el frontal de la mesa). Dimensiones: 33x37x28cm.



Ref. H92835	1 Puesto	835,00 €
Ref. H92837	1 Puesto Sincro	985,00 €
Ref. H92839	2 Puestos	867,36 €
Ref. H92841	2 Puestos Sincro	1.010,00 €

Puestos de trabajo-Complementos



ASTILLERA PARA ASPIRACIÓN

Marca: JEB
 Características: Cuña de trabajo en madera con orificio de aspiración con rejilla.

Ref. H92845 **100,00 €**

ASTILLERA DE TRABAJO

Características: Cuña de trabajo en madera.

Ref. H92847 **50,00 €**

Puestos de trabajo-Complementos



SILLA DE TRABAJO

Marca: Mestra
 Características: Silla de Laboratorio con cuerpo de madera y ruedas. Regulable.

Ref. H92905 **222,05 €**

Puestos de trabajo-Complementos



SILLA EN MADERA JEB

Marca: Jeb
 Características: Silla de Laboratorio fabricada en madera y acero con ruedas. Regulable en altura y respaldo.

Ref. H90163 **232,96 €**

Puestos de trabajo-Complementos



SILLA ERGONÓMICA IRIDE

Marca: Iríde
 Características: Silla ergonómica fabricada en madera y acero con ruedas. Regulable en altura y respaldo.

Ref. H101445 **411,00 €**

MASTER space® Classic es la alternativa económica para todas las soluciones. El puesto de trabajo individual está equipado con una unidad de aspiración individual SMARTair®.



KaVo MASTERspace® le ofrece una gran selección de materiales y colores para encimeras, frentes y tiradores.

Encimeras	TEHDENT	FORMENT	Hava	Corian® avon	Corian® oval
Select	•	-	-	90° plancha	90° plancha
Classic	•	-	90° plancha	-	-
Basic	•	-	-	-	-

Frentes	Azul-apatita	Atracita-turmalina	Cara	Amarillo azufre	Rojo- ópalo fuego
Select	•	•	•	•	-
Classic	•	•	•	•	-
Basic	•	•	•	•	-

Composición de colores:
 Select de todos los colores estándar y especiales, Classic 1-2 colores estándar, Basic 1 color de colores estándar.

Tiradores	Negro	Verde	Gris piedra	Azul oscuro	Plata
	•	•	•	•	•

Para Basic + Classic VE, puede elegir entre uno de estos colores de tiradores.
 Para Select ofrecemos la posibilidad de combinaciones de colores individuales.

Zócalo	Gris piedra
	•

KaVo MASTERspace® Classic es la alternativa económica para todas las soluciones –puesto de trabajo que necesita obligatoriamente una aspiración. El puesto de trabajo individual está equipado con una unidad de aspiración individual SMARTair®, el puesto del trabajo triple con la EXTRAmatic® unidad de aspiración para varios puestos. MASTERspace® Classic también está disponible con conjunto funcional y de diseño.

HACEMOS PRESUPUESTOS AJUSTADOS A SUS NECESIDADES

Tú sabes que hay un Proclínica para ti



Cajón de función:

- Pistola de aire integrado.
- Clip de seguridad para la fijación de la longitud de trabajo
- cable con el cajón cerrado.
- Posición de espera
- pieza de mano en el cajón.

MASTER SPACE® CLASSIC

Marca: KAVO
 Características: "MASTER space Classic:
 Encimera ROCKdent de 120cm.
 Lámpara con brazo.
 Bandeja 120 cm.
 Soporte para conexión eléctrica.
 Soporte para conexión de gas.
 Pistola de aire.
 Sistema de Aspiración Smart air.
 Cuatro colores a elegir: azul, amarillo,
 antracita y carrara"

CONSULTAR OFERTA AL 900 800 880

Experimente el valor único de la nueva generación

KaVo FLEXspace.

Déjese sorprender por la excelente relación calidad/precio, que establece nuevas normas en cuanto a función y calidad KaVo en el mercado.

La inversión en mobiliario de laboratorio de KaVo nunca ha sido una decisión tan fácil como lo es hoy en día.



Lámpara 1 x 55 W, 3.000 Lux (medida con distancia de 50 cm entre lámpara y tablero). A elección diferentes medios de iluminación. Color de luz: 5.400 Kelvin. Ajustable en cualquier posición de forma individual y selectiva. Dosificación de la fuerza luminosa mediante variación de la distancia de altura respecto al campo de trabajo. Agarre para el ajuste ergonómico de la cabeza de lámpara lo que hace posible posicionar la fuente de luz en cualquier punto de la encimera.

Encimeras
 Combine con FLEXspace de KaVo funcionalidad y diseño a su gusto
Tamaño de tabla:
 62 x 124 cm. A petición prolongable, p. ej. para KaVo EXTRAmatic®.
Formas:
 Clásicamente rectas u onduladas como variante de diseño ergonómica.
Materiales:
 Seis superficies a su elección. A petición todas las láminas también con recubrimiento TECHdent de alta resistencia y a elección con otros materiales.

Rebordo
 Tech-Optica-Multiplex

Recubrimiento - encimera
 Recubrimiento - Techdent

Nogal	Abedul	Carrara
haya Multiplex	Antracita	

Colores de frente
 Diez decoraciones diferentes alegrarán su vida cotidiana.

Nogal	Abedul	Carrara	Antracita

Tirador de aluminio
 Todos los cajones están equipados con un tirador de aluminio elegante.

Burbuja	Azul Capli	Verde hielo	Naranja

Grasol	Onda



Regulación de altura Ergonomía óptima mediante la regulación de altura única con cinco módulos de 82 hasta 94,5 cm.

En total 12,5 cm, adelante a través de patas giratorias, atrás mediante una atornilladura

– Allen que se ajusta con pocos movimientos.



Caja de medios.
Orden perfecto a través de la caja de medios central y compacta para todas las conexiones.
Caja de enchufe doble, específica para cada país, llave de gas, orificio para mechero y paso de pieza de mano.

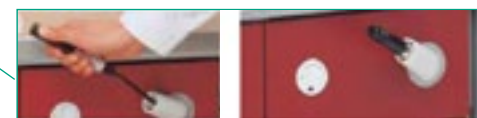

Célula de función derecha/izquierda Perfección en el puesto de trabajo.
Si es necesario, Vd. puede cambiar el lado para la pistola de aire y el paso de la pieza de mano, incluso después de años.
Elija para el otro lado entre cajón y panel fijo.



Célula de función centro
En el centro de la mesa arriba Vd. tiene la elección.

- Panel de aspiración para EXTRA matic@plus ó aspiración central
- Cajón de filtro SMARTair

En el centro de la mesa abajo elige Vd. entre

- un cajón de desperdicios de 50 ó
- un cajón de desperdicios de 20 / 30

KAVO FLEX SPACE COMFORT

Marca: KAVO
Características: FLEXspace Comfort:
Encimera laminada de 123cm.
Lámpara con brazo.
Bandeja 120 cm.
Soporte para conexión eléctrica.
Soporte para conexión de gas.
Pistola de aire.
Sistema de Aspiración Smart air.
Tres cajones.
Cuatro colores a elegir.

HACEMOS PRESUPUESTOS AJUSTADOS A SUS NECESIDADES



MESA DE UN PUESTO IRIDE 35 Ó 50

Marca: IRIDE
 Características: El ancho del mueble lateral puede ser de 35 ó 50 cm.

Ref. H101444

1.525,00 €



MESA DE DOS PUESTO IRIDE DE 35 Ó 50

Marca: IRIDE
 Características: El ancho del mueble central puede ser de 35 ó 50 cm.

Ref. H101447

3.033,00 €

HACEMOS PRESUPUESTOS AJUSTADOS A SUS NECESIDADES



MESA DE CUATRO PUESTOS IRIDE EKO4

Marca: IRIDE



MESA DE DOS PUESTOS IRIDE SERIE2

Marca: IRIDE

Puestos de trabajo



**MESA DE CINCO PUESTOS IRIDE
LABORATORIO2**

Marca: IRIDE

HACEMOS PRESUPUESTOS AJUSTADOS A SUS NECESIDADES



MESA DE PUESTO IRIDE 1066A006

Marca: IRIDE

Varios

Demostración
Decoración

*Proclínic baja todos los precios
de los productos de marca propia,
mientras casi todas las grandes marcas siguen subiéndolos.*

**Bajamos los precios, no la calidad.
¿Qué te parece?
¡Ahora no tienes excusa! ¡A disfrutarlo!**



369,00 €

MODELO DE BOCA TRANSPARENTE

Modelo standard de boca sobre articulador, con dientes extraíbles con raíces.
Base blanda transparente.

Producto

Ref.

Escala 5:1 9613

Demostración



MODELO HEMIARCADAS ANTAGONISTAS

Marca: Dentalstore
 Características: Set de 14 dientes anatómicos, con raíces, realizados en resina a gran tamaño. Moldeados según los cánones de la escuela Japonesa. Colocados sobre soporte de resina rígida.

Ref. 9611 Escala 5:1. **364,69 €**

Demostración



DESARROLLO DE LA DENTICIÓN

Marca: Dentalstore
 Características: Modelo que muestra el desarrollo de la dentición en cuatro fases.

Ref. 9606 **360,00 €**

Demostración



MODELO STANDARD DE BOCA

Marca: Dentalstore
 Características: Modelo standard de boca sobre articulador, con dientes extraíbles con raíces. Encía de goma rosa.

Ref. 9612 Tamaño: 38 x 38 cm. **388,00 €**

Demostración



MODELO DE BOCA TRANSPARENTE

Marca: Dentalstore
 Características: Modelo standard de boca sobre articulador, con dientes extraíbles con raíces. Base blanda transparente.

Ref. 9613 Escala 5:1. **369,00 €**

Demostración

Demostración



MODELO DE ENDODONCIA

Marca: Dentalstore
Características: Modelo de tamaño ampliado que muestra la evolución de la caries con afectación apical y resolución mediante endodoncia y corona sobre muñón.

Ref. 9609

414,00 €

Demostración



ESTADOS DE LAS CARIES

Marca: Dentalstore
Características: Modelo que muestra diversos estados de la caries. Realizado en tamaño ampliado muestra piezas seccionadas para apreciar el avance progresivo de la caries.

Ref. 9608

398,00 €

Demostración



MODELO DE PARODONTOPATÍAS

Marca: Dentalstore
Características: Modelo en tamaño real montado sobre articulador. Dientes desmontables sobre encías de goma blanda. Muestra caries, sarro, bolsas y retracción de encías con diferentes estados de inflamación.

Ref. 9607

395,00 €

Demostración

Demostración



MODELO TRANSPARENTE DS8000 UNIVERSAL

Marca: Dentalstore
 Características: Modelo transparente, ideal para el diálogo entre paciente y doctor, explicativo de las diferentes casuísticas en prótesis fija y de las patologías dentales más habituales:

- 11 Corona cementada sobre implante
- 12 Caries en cingulum palatino
- 13 Corona de cerámica sin metal y diente tallado a chanfer
- 14 Proceso infeccioso apical
- 15 Corona de oro con frente estético
- 16 Diente que evidencia los 3 canales radiculares
- 17 Presencia de quiste radicular distal
- 18 Molar en fase de erupción
- 21 Caries en distal
- 22 Corona a perno
- 23 Canino temporal con presencia de canino incluido
- 24 Diente que evidencia los 2 canales radiculares
- 25 Implante con muñón protésico actuando como pilar mesial del puente
- 26 Póntico del puente de 3 piezas
- 27 Implante con muñón protésico actuando como pilar distal del puente
- 28 Reconstrucción en amalgama
- 31 Diente que evidencia el canal radicular
- 32 Presencia de parodontopatía vestibular
- 33 Presencia de parodontopatía vestibular
- 34 Caries penetrante con proceso periapical visible
- 35 Diente tallado a filo de cuchillo que actúa como pilar mesial de un puente de 3 piezas
- 36 Póntico del puente de 3 piezas
- 37 Diente tallado a filo de cuchillo que actúa como pilar distal de un puente de 3 piezas
- 38 Molar afectado de granuloma apical
- 41 Presencia de una enfermedad periodontal lingual
- 42 Presencia de una enfermedad periodontal lingual
- 43 Abrasión vestibular
- 44 Preparación de muñón con reconstrucción vestibular actuando como pilar único de puente
- 45 Póntico metalo-cerámico con extensión distal y apoyo en el molar
- 46 Obturación en amalgama
- 47 Molar con reconstrucción en composite y raíces seccionadas para visualizar la cámara pulpar
- 48 Molar incluido mostrando la relación de las raíces con el paquete vásculo-nervioso



Ref. 9615

375,00 €



Demostración

CRÁNEO HUMANO DESMONTABLE

Marca: Dentalstore

Ref. 9610

859,00 €

Cráneo de tamaño real, en resina, desmontable en 10 partes, de gran precisión anatómica y con detalles en color.
Caracterizado con zonas cromáticas que muestran las inserciones musculares del aparato masticatorio así como terminaciones vasculares y nerviosas.
Las piezas de una semiarcada son extraíbles mientras en la otra se muestran los dientes seccionados.
Mandíbula articulada y perfecta reproducción de cavidades nasales, senos...



Demostración

CRANEO HUMANO DESMONTABLE

Marca: Dentalstore
Características: Humano Desmontable

Ref. 9616

1.332,00 €

Cráneo de tamaño real, desmontable en 10 partes y coloreado para mostrar las inserciones musculares del aparato masticatorio, terminaciones nerviosas y vasculares...
Mandíbula articulada. Perfecta reproducción de cavidades nasales senos...



Demostración

MODELO DEMOSTRACIÓN

Características Modelo Demostración Transparente

Ref. 548 I

399,00 €

Modelo Superior transparente con los posibles trabajos a realizar en el paciente. Realizado para presentar al paciente los diversos tipos de puentes y coronas ayudándole en la elección. Con este modelo el paciente no solo podrá ver y tocar el resultado si no que comprenderá el tratamiento y resultado que obtendrá. Este modelo muestra:

- Onlay de cerámica.
- Puente de cerámica sobre 2 muñones naturales.
- Puente de cerámica sobre implantes.
- Jacket cerámica.
- Faceta cerámica
- Inlay cerámica.
- Puente cerámica de 3 elementos sobre muñón natural e implante



Decoración

INSTRUMENTOS ANTIGUOS EGIPCIOS

Marca: Dentalstore
 Características: Colección de antiguos instrumentos odontológicos en relieve. Enmarcados en madera y protegidos por cristal.

Ref. 960 I

Tamaño: 38 x 38 cm.

252,39 €

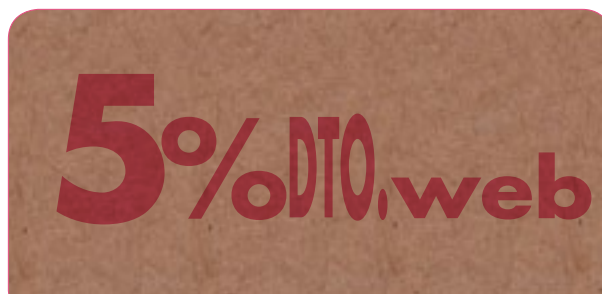

Descuentos inmediatos

Según tu volumen de compra tendrás los siguientes descuentos:

- **5%** de descuento por pedidos de 500 €
- **10%** de descuento por pedidos de 1.000 €
- **15%** de descuento por pedidos de 1.500 €

Escalado de descuentos no aplicable a productos cuyo valor unitario supere los 1.500 €. Estos descuentos no son acumulables entre sí.

Compra online gratuita

Comprar en Proclinic es muy fácil, sólo tienes que registrarte de forma gratuita. Y sólo por realizar tu compra a través de la web tienes un descuento directo del 5 % extra.

Hoy en día, **más de 2.200 clientes se benefician de ese descuento.**

Más de 4.590 ofertas para ti

Cada día ofrecemos a todos los clientes ofertas con hasta un 50% de descuento en marcas conocidas y productos de uso diario. Los productos destacados son a menudo los más vendidos en cuanto comienzan las promociones, así que es aconsejable que no te pierdas ni una ventaja de comprar con nosotros y obtengas un importante ahorro. Recuerda que puedes darte de alta en nuestras newsletter en www.proclinic.es



Decoración

INSTRUMENTOS ANTIGUOS FENICIOS

Marca: Dentalstore
Características: Colección de antiguos instrumentos odontológicos en relieve. Enmarcados en madera y protegidos por cristal.

Ref. 9602 Tamaño: 38 x 38 cm. **252,39 €**



Decoración

INSTRUMENTOS ANTIGUOS ROMANOS

Marca: Dentalstore
Características: Colección de antiguos instrumentos odontológicos en relieve. Enmarcados en madera y protegidos por cristal.

Ref. 9603 Tamaño: 38 x 38 cm. **252,39 €**



Decoración

INSTRUMENTOS ANTIGUOS: FORCEPS, SONDA, ESPEJO

Marca: Dentalstore
Características: Colección de antiguos instrumentos odontológicos en relieve. Enmarcados en madera y protegidos por cristal.

Ref. 9604 Tamaño: 38 x 38 cm. **252,39 €**



Decoración

INSTRUMENTOS ANTIGUOS: TRES ESPEJOS

Marca: Dentalstore
Características: Colección de antiguos instrumentos odontológicos en relieve. Enmarcados en madera y protegidos por cristal.

Ref. 9605 Tamaño: 38 x 38 cm. **252,39 €**

Decoración



MUÑECO DENTISTA HOMBRE

Características: Realizados en papel maché y pintados a mano.

Ref. 9982

29,65 €

MUÑECA DENTISTA MUJER

Características: Realizados en papel maché y pintados a mano.

Ref. 9981

29,65 €

MUÑECA AUXILIAR CLÍNICA

Características: Realizados en papel maché y pintados a mano.

Ref. 9983

29,65 €

Solicite su muñeco y nosotros se lo personalizamos. Tan sólo debe detallarnos al realizar su pedido el nombre que desea personalizar : Nombre propio del profesional o Nombre clínica.

Demostración



Decoración

MR. DIENTE CLIP

Marca: Hager & Werke
Características: Mr. Diente Clip

Ref. 0862

6,79 €

Mr.Diente es una figura con clip superior sujeta-notas, que permite poner mensajes recordatorios o tarjetas de visita. Esta figura simpática es ideal para la recepción o cualquier dependencia de su Clínica Dental. Gracias a Mr.Diente desde su Clínica podrá emitir muchos mensajes a sus pacientes. Mensajes de Bienvenida desde el mostrador de Recepción, recomendaciones para favorecer la cultura dental, etc... Seguro que a Usted se le ocurren muchas cosas que decir con nuestra figurita Mr.Diente.



Decoración

FANTOMAS PELUCHE

Marca: Zata
Características: Altura: 20 cm. sentado

Ref. L0877

125,12 €



Decoración

ESTATUILLA SATÍRICA DENTISTA

Marca: Dentalstore
Características: Altura: 20 cm.

Ref. 9614

173,09 €

Tú sabes que tenemos
un servicio de recogida
gratuito para tus
devoluciones.

*Tu satisfacción es lo que más
nos importa.*



 **proclinic**
y ahora tú

 900 800 880

Esperamos verte pronto en
www.proclinic.es

SERVICIOS TÉCNICOS

NOMBRE		DIRECCIÓN		TELÉFONO
3M ESPAÑA, S.A.	XERTIUM	C/ Cebreros, 152	28011 Madrid	902 180 420 915 268 240
JEB	JEB	Polígono Royales Altos, C/H Parc 8		
BEGO	DENTISERVICE	C/Mollerusa, 12	25132 Benavent de Segrià (Lleida)	609 043 317
BIEN AIR ESPAÑA, S.A.		C/ Entenza , 169 bajo	08029 Barcelona	934 253 040
DEMCO	ELECTRICIDAD A. RUIZ	(Anastasio Ruiz Blasco) Risco de Peloche,2	28038 - Madrid	914 773 533
CATTANI	INCOSANT	C/ Camino de Hormigueras, 119.121 Pol. De Vallecas	28031 - Madrid	902 195 404
DENTSPLY (DEGUDENT)		Av. De Burgos, 39, 3º Izda.	28036 - Madrid	913 833 728 913 021 875
DESARROLLOS TECNICOS GETRI, S.L.		Julio Domingo, 31	28019 - Madrid	914 600 918
DÜRR DENTAL IBÉRICA,S.A.		C/ Serra de la Salut, 11, Nave-6	28038 Madrid	937 183 335
EFFEGI	SEGUNDO REGO SEGURA	C/ San Pedro, 23 Bajo	15002 A Coruña	981 225 554
SOLTEC APLICACIONES		C/ López Recuero, 3 Local A	28038 Madrid	914 393 067

NOMBRE		DIRECCIÓN		TELÉFONO
HERAEUS, S.A.		CALSERVICE HERATEC S.L. Boadilla del Monte-Madrid		C/Artesanos, 7 28660 917 280 646
IVOCLAR VIVADENT		CENTRO DE COORDINACIÓN DE REPARACIONES IVOCLAR VIVADENT S.L.U.		913 757 820
KAVO DENTAL, S.A.		Centro coordinador de reparaciones KAVO		915 493 700
Asturias:	Casimiro Vidal Rodríguez-Fdez.	C/ Rector Leopoldo Alas Hijo, 9 Bajo	33006 Oviedo	985 274 207
Barcelona	Astedent S.L.	C/ Taquígrafo Garriga, 169	08029 Barcelona	934 396 018
A Coruña	Segundo Rego Segura	C/ San Pedro, 23 Bajo	15002 A Coruña	981 225 554 / 981 225 541
Granada	Intedent S.A.T.	C/ Callejón del Chorrillo, 2	18100 Armilla (Granada)	958 552 972
Granada	Servicio de Asistencia Técnica	Avda. Pulianas, 15 bajo 17	18013 Granada	958 162 353
Guipuzcoa	Iso-Tec Dental S.L.	C/ Urbietta Nº 13-1º Izda.	20005 San Sebastian	630 988 652
Madrid	Rotreden S.L.	C/ Plaza-Perseo, local nº 5	28007 Madrid	914 094 913
Murcia	Barcelo y Alcaraz STD S.L.	C/ Músico Antonio Rodríguez de Hita, bajo 12 - La Flota	3000 Murcia	968 244 954
Tenerife	Malidente S.L.U.	Pol. Industrial San Jerónimo, 12	38300 La Orotava	922 331 333
Sevilla	Saltec S.C.	C/ Antonio Buero Vallejo, 7	41008 Sevilla	651 632 445
Valencia	Sum. Dent. Gonzalo Agustin S.L.	C/ Roure Valencia, 8 bajo 2	46014 Valencia	963 380 595
Vizcaya	José Lozano Mercader	C/ Arene-Azpi, 6	48990 Algorta	944 305 677
Zaragoza	Serden	Carrera del Sábado, 14	50006 Zaragoza	976 252 228
Portugal	F.P.A. Francisco Paulo Aguiar LDA.	Rua Coop. Agrícola Do Funchal, B1 B.	9050-017 Funchal	00351291230248
Portugal	Montellano LDA	Rua. Conde de Redondo, 13	1150-101 Lisboa	00351213155987/8
Portugal	Pagodis LDA	Rua Pinheiro Chagas - 2	2795-153 Linda-A-Vleha	00351219413610
Portugal	Leonel Ferreira & Guedes LDA.	Rua Beato Domingos Jorge, 81	4470-279 Vermoim Maia	00351919647107
Portugal	Euroconexao Medical	Al. Bonifácio Lázaro Lozano Nº 3	2780-125 Oeiras (Lisboa)	00351214439292
MADESPA S.A.		C/ Rio Jarama, 120		45007 Toledo 925 241 025
MESTRA		C/ Txori-Erri Etorbidea, 60		48150 Sondika-Bilbao 944 530 388

NOMBRE		DIRECCIÓN		TELÉFONO
NAVFRAM	SOBREGRAU S.L.	Salut, 9	08202 Sabadell (Barcelona)	937 459 348
NSK Dental Spain SA		C/ Módena,43 - El Soho- Európolis	28232 Las Rozas de Madrid	916 266 128
RENFERT	RENFERT DENTISERVICE	C/Mollerusa, 12	Alemania 25132 Benavent de Segrià	0080022557363378 976 108 26
SCHÜTZ DENTAL ESPAÑOLA,S.A.		Bravo Murillo, 359, 1º I	28020 - Madrid	915 719 580
SILFRADENT	INCOSANT	C/ Camino de Hormigueras, 119.121 Pol. De Vallecas	28031 Madrid	902 195 404
W&H IBERICA, S.L.		C/ Ciudad de Melilla, 3, Bajo	46017 Valencia	963 532 578
ZENIT S.L.		C/Uranio, 14 (Polígono Industrial San José de Valderas)	28918 Leganes (Madrid)	916 111 178
ZHERMACK	XERTIUM	C/Cebreros, 152 91 526 82 40	28011 Madrid	902 180 420
WHALEDENT	TEDENSA	C/López Recuero, 3 local B	28038 Madrid	913 281 672

¿Cómo comprar online? Todo son ventajas al comprar a través de la web de Proclinic

Tú otra forma de comprar

- Nueva web actualizada
- Motor de búsqueda rápido y completo
- Compra en cualquier momento. 24 horas y 365 días al año.
- Máxima comodidad de compra.
- Administración de cuenta
- Seguimiento de mis pedidos al instante.
- Promociones especiales
- 5% de descuento extra por comprar en la web
- Miles de ofertas diarias
- Descarga online del Eco-catálogo y las ofertas vigentes.
- Devoluciones online
- Compra rápida de productos
- Más de 39.400 productos actualizados a diario.
- Suscripción directa a la Newsletter Proclinic
- Sistema de pago seguro



**Abierta 24h los 365 días del año.
¡Realiza tu compra y consigue un 5% dto.extra!**

www.proclinic.es

Índice Productos

AB

A

Abanico tornillo	286
Abrillantador de modelos	37
Accu-Pin.....	50
Accutrac.....	49
Accutrac AT6.....	49
Accu-Trans.....	49
Aceite para fresado	349
Ackerman Barra	168
Acifix	122
Acrilic Stains	126
Acrilico para cubetas.....	108
Acrybond	125
Acrycad bloques.....	14
Acuavest Revestimiento	76
Adams Alicate	301
Adhesivo spray.....	360
Adhesivos	51
Adhesivos Signum	123
Aditamentos Implantes	244
Adoro Composite	232
Aislante Microfilm.....	40
Aislar Separador	41
Alambre Leowire.....	102
Alfa puesto de trabajo	580
Alginato.....	29
Alicate corte	300
Alicate para alambre	385
Alicate picos redondeados	300
Alpha instrumentos	397
Alvovest Revestimiento	76
Ambientador	423
Angle Alicate	300
Anillo de silicona	87
Anoxan fundente.....	95
Anutex cera modelar rosa.....	56
Aparatos de vapor	516
Aprieta-tubos	362
Aqua-fit espaciador	41
Archivador de dientes.....	158
Arenadoras	528
Armazones de cera	67
Aro de goma, cilindro	85
Artic dientes	160
Articulador Dentatus	515
Articulador Quick	514
Articuladores	372
Articular papel	356
Arti-Scan Spray	15
Aspillera	521
Aspirador puesto de trabajo	583
Astillera	521
Autopolimerizadora	558

B

Balanza	523
Bandas anatómicas	296
Bandeja Cristalización E.Max CAD	12

Bandejas portacerámicas	227
Baño electrolítico	522
Baño Endurecedor modelos	38
Barra Ackerman	168
Barra refuerzo	104
Barra sujeción bateas	411
Barras de cera articular.....	58
Barras de colado	70
Base de cilindro	85
Base de goma para cilindro	84
Basic Classic.....	530
Basic Line pinceles.....	403
Basic Master	530
Basic Quattro	530
Bateas porta trabajos	411
Batidora manual	548
Begosol	82
Begosol HE.....	82
Bellatherm	82
Bellavest SH.....	81
Bellavest T	82
Bifurcador aspiración	520
Bijou 90 mechero	405
Binocular	408
Biosil E.....	76
Biosil F	98
Biosil soldadura laser.....	94
Biosint	76
Biosonic Cuba	574
Biostar Bloques PMMA.....	14
Biostar Cromo Cobalto	5
Biostar Titanio	5
Biostar Wax	14
Biostar Zircon.....	4
Bi-Pin	47
Bi-V-Pins	47
Block de mezcla.....	362
Bloque Zircad	4
Bloques Cromo Cobalto	5
Bloques de acrilico	14
Bloques de cera	14
Bloques IPS E.MAX CAD.....	10
Bloques IPS Empress CAD	6
Bloques Telio CAD	14
Bloques Titanio.....	5
Bloques Vitablocks	8
Boca de aspiración	521
Bola de colado	71
Bola gancho	104
Bola Roach	168
Boley calibrador	388
Bolsa filtro Silent.....	520
Bolsa tela Vortex	519
Bolsa Vortex	519
Bonding Nobil.....	102
Borax	94
Box de pulido	562
Bridas	377
Brochas limpiafresas	352
Bunsen	405

 Marca Proclinic

C D

■ Marca Proclinic

C

CA-37 Alginato	30
Caballito Anclaje	168
Cabina de limpieza	517
Cad Cam Cera	13
CAD/CAM Fresas	16
Caja protectora	523
Cajas de modelos	302
Cajas de transporte	411
Cajas para prótesis	302
Cajetin Tubo Bucal	296
Calcipost	125
Calentador de cera	524
Calibra-M	76
Calibra-Press	83
Calipretto	389
Canal de colado	70
Carbón activo	229
Castagel Gelatina	37
Castapress	116
Castogel gelatina	36
Catalizador de humos	544
CC Colado	101
Centrifugas	536
Cepillo con mango	311
Cepillo de pulido	311
Cepillos metálicos	311
Cepillos montados	314
Cera adhesiva	59
Cera alivio	71
Cera articular	58
Cera Blanca	65
Cera de bloqueo	59
Cera de inmersión	63
Cera Dura pegar	59
Cera en planchas	72
Cera en rejilla	73
Cera fijar preformas	71
Cera fresado	64
Cera modelar	61
Cera Natural GEO	64
Cera paladar	57
Cera para Cad Cam	13
Cera para montaje de dientes	57
Cera rosa en planchas	56
Cera Styl Wax	58
Cera VKS	63
Ceragloss pulidor	317
Ceram E.Max	208
Ceramex	91
Cerámica IPS D.Sign	174
Cerámica IPS In-Line	184
Cerámica sobre circonio	208
Cerámicas sobre metal	174
Ceramicus pinceles	403
Ceramvest Hi-Seep	80
Ceramvest Revestimiento	80

Cerapro abrasivo	325
Cera-Sil Separador yeso-cera	40
Cestillo pinza	382
Chroma Link	240
Chromasit	240
Cidezyme	420
Cilindro aro abierto	86
Cilindor IPS Empress/IPS E.Max Press	203
Cilindro de carbono	90
Cilindro de plástico	85
Cilindro de silicona	85
Cilindro esqueleticos plástico	86
Cilindro metalico	84
Cilindro silicona Empress / E.Max Press	85
Cilindros de acero	84
Circonio	4
Clasificador de dientes	158
Classic espaciador	42
Clear Planchas	47
Cobra	308
Codicolor instrumentos	398
Colado NC	98
Compás calibre	389
Composites	231
Composiv	239
Concret	51
Connect	238
Cono de colado	87
Cono de goma para cilindro	84
Conos de fieltro	311
Conos de polietileno	87
Constellation arenadora	529
Contact Spray	359
Coping Planchas	46
Corindon abrasivos	323
Cortador gelatinas	381
Cosmopost pastillas	202
Cosmotech Vest	83
Craneo demostracion	595
Crema de manos	425
Crisol cerámico	91
Crisoles	90
Cristalización bandeja	12
Cromo Cobalto Biostar	5
Cromo Níquel	99
Crowax cera	62
Crowax Dur cera	62
Crystall Add-On	11
Crystall Shade/Stains	11
Cuba ultrasonidos	574
Cubeta desinfección	421
Cubetas	369
Cuchillo de yeso	366
Cyclope mechero	547

D

D.Sign Cerámica	174
Dappen	134

DE

Debubblizer	43
Decantadores	533
Dedeco pulidores.....	318
Deguvest CF Revestimiento	77
Deguvest GF	78
Deguvest Impact	78
Deguvest Impuls Revestimiento	77
Deguvest L	82
Delta-Form	124
Delta-Link	122
Delta-Splint.....	109
Demco motor de pulir.....	556
Dentasept	424
Desincrustador alginato	420
Desinfeccion impresiones	420
Destornillador implantes	277
Detergente desinfectante	421
Detergente desinfectante	423
Dia-Finish	316
Diaflex disco	321
Diamant Escayola	26
Diasynt abrasivo	325
Die Bloc	59
Dientes Artic	160
Dientes Ivostar/Gnathostar	154
Dientes Phonares II.....	140
Dientes Radiopacos	159
Dientes SR-Vivodent Chromascop	149
Dientes SR-Vivodent-PE	145
Disco de cuero	314
Disco separador muñones.....	52
Disco separar	326
Disco sinterizado.....	322
Discos de corte	326
Discos diamante	319
Diso separador muñones	322
Disol-Gips	53
Disolvente de escayola	53
Disolvente universal	361
Dispensador de vasos.....	427
Dispensador jabon	425
Dispensador papel	426
Divosep Separador	41
Dosificador de cerámica.....	227
Dosificadpor escayola	552
Doublemix	551
Dowelpins.....	48
Dubliplast gelatina	37
Dune-3.....	531
Dupliflex Silicona para duplicar	30
Duralay	125
Durguix escayola	24
Durol endurecedor	39
Dustex Master.....	523
Dynex disco	327
E	
E.MAX CAD.....	10
E.MAX CAD Crystall	11
E.Max Ceram	208

E.Max Press Cilindro	85
E.Max Press pastillas	204
E.Max Zircad	4
Easy Blast	531
EasycleanN.....	574
Eco-Cryl Cold.....	117
Eco-Cryl Hot	112
Eco-Cryl M.....	112
Eco-Cryl Pro.....	111
Econovac	570
Elastomero Ivocap	119
Elastosil Silicona para cuellos	34
Elite Double 32 Silicona para duplicar	30
Elite puesto de trabajo	581
Embudo de colado	87
Empress CAD.....	6
Empress Cilindro	85
Empress Cilindros	203
Empress Esthetic Revestimiento	83
Empress sistema cilindro	85
Eolo Plus aspirador	518
Ergo Acryl espátulas.....	397
Ergo Ceramic instrumento	398
Ergo Wax espátulas	393
Escaner 3 Shape	20
Escaner Reveng dental	18
Escayola Diamant	26
Escayola Durguix	24
Escayola Exaduro	25
Escayola fluida para zócalos	29
Escayola Fuji-Rock EP.....	27
Escayola Fuji-Rock Optixscan	15
Escayola Hebodur	25
Escayola Hebohard	27
Escayola Hinristone	27
Escayola Hinristone 22.....	25
Escayola Kimberlit	26
Escayola Moldano.....	25
Escayola Mufla Gips	24
Escayola Ortodoncia Proclinic.....	28
Escayola para articular	28
Escayola para CAD/CAM	14
Escayola para mufla.....	24
Escayola Paris-Blanc	24
Escayola Quick Rock	28
Escayola Resin-Gips	26
Escayola Rubinit.....	26
Escayola Snow-White Plaster-2	28
Escayola Vel-Mix Stone	25
Escayola Ventura Extrawhite	29
Escayolas tipo III	24
Escort II.....	555
Espacidores	41
Espátula alginato	367
Espátula cemento	368
Espátula de agata.....	399
Espátula eléctrica.....	526
Espátula yeso	367
Espátulas cera	391
Espatulin cera.....	391

 Marca Proclinic

EF GHI

■ Marca Proclinic

Espungas aplicadoras.....	239
Esthetic IPS Empress	201
Estuche instrumentos	366
EVE Diapol	317
EVE Teknik.....	317
Eve-Flex pulidor	318
Eve-Keramik pulidor	317
Eversoft	121
Everstick.....	243
Evolution vaporizador	516
Exa Cerapol	317
Exaduro Escayola	25
Exa-Technique pulidor	317
Expansor líquido	80
Extractor de humos	544
Extramatic aspirador	519

F

Fahnenstock espátula	392
Fiberring forrado cilindros	88
Fibertray	228
Fibra de refuerzo.....	243
Flask Liner.....	88
Flexi-Dip Cera de inmersión	63
Flexistone Plus Silicona para cuellos	34
Flexistone Silicona para cuellos	34
Flexor	119
Fluid SR-Chromasit.....	239
Flu-Stone escayola fluida.....	29
Folio para articular	359
Formatray	108
Fresa para Pins.....	48
Fresa Pindex.....	50
Fresadora CAM	19
Fresas de turbina.....	344
Fresas diamante	345
Fresas Fresado	349
Fresas Leon	344
Fresas para Cad Cam	16
Fresas recortar interiores	567
Fresas Tungsteno	330
Freseros	352
Fuji-Rock EP Escayola	27
Fuji-Rock Optixscan Escayola	15
Fujivest II Revestimiento	78
Fujivest Platinum.....	78
Fujivest Premium Revestimiento	79
Fujivest Super Revestimiento	79
Fundente para soldar	94
Fundor T	536
Futuracryl 2000	112

G

Gafas protectoras.....	416
Galaxy arenadora	528
Gancho bola	104
Ganchos de cera	72
Ganchos J.....	104
Gel SR-Adoro.....	239
Gelatinadora	537

Gelatinas	36
Genius pinceles.....	402
Geo cera cervical	60
GEO Cera de fresado	64
GEO Hilo de cera	69
Geo planchas cera colado	72
GEO Pontics preformas.....	65
GEO rejilla de cera	73
GEO-DIP cera de Inmersión	63
Gi-Mask Máscara Gingival.....	34
Gi-Mask Separador	35
Gingifast Silicona máscara gingival	34
Glaze Crystall	11
GO-2011 Disolvente escayola	53
Godiva	58
Gradia Gum.....	240
Grafito coloidal	358
Guantes.....	418
Guia IPS E.Max Press	12
Guias de colores	157
Gypstray.....	53

H

Hardener Endurecedor	39
Härtebad endurecedor	38
HC-Zirconia Cerámica.....	220
Hebodur Escayola	25
Hebohard Escayola	27
Heraeram	193
Heraenium CE.....	98
Heraenium NA.....	99
Heraenium P.....	101
Heraenium PW	101
Heravest Speed Revestimiento	79
Higienizador protesis	52
Hilite lámpara	546
Hilo de cera	69
Hilo para soldar	93
Hilo Wipla	103
Hinrisil Silicona para duplicar	31
Hinristone 22 Escayola	25
Hinristone Escayola	27
Hinrivest KB Revestimiento	81
Hoja bisturí	378
Horno de Inyección	540
Horno de sinterización	542
Horno precalentamiento	543
Horno Programat	538
Hornos para cerámica	538
Hot-Stop.....	95
Hotty Calentador	525
Hyperflex disco diamante	319
Hyrax Tornillo ortodoncia	292

I

Implacryl.....	114
Implant Mask	35
Indigrap	50
Indurent Catalizador Silicona.....	33
In-Line Cerámica	184
In-Line POM	191

IJK
LM

■ Marca Proclinic

Interlock.....	168
IPS Contrast Spray	15
IPS D.Sign Ceramica.....	174
IPS E.MAX CAD	10
IPS E.MAX Ceram.....	208
IPS E.Max Press	203
IPS E.Max Pressvest	83
IPS E.Max Pressvest Speed	83
IPS E.Max Sistema cilindros	85
IPS E.Max Zirpress	206
IPS Empress CAD bloques	6
IPS Empress Esthetic	83
IPS Empress Esthetic	201
IPS In-Line Cerámica.....	184
IPS In-Line One	192
IPS In-Line POM.....	191
IPS Model Sellador	183
IPS Natural Die.....	13
IPS Natural Die.....	219
Iris mezcladora	548
Isofix 2000 Sellador de modelos	37
Isolit Separador	39
Iso-Stift separador.....	41
Ivobase Injector.....	557
Ivobase Resina	119
Ivocap	119
Ivocron.....	128
Ivolen	108
Ivomat	559
Ivomix	12
Ivostar/Gnathostar Dientes.....	154

J

Jabon	424
Jacketgrip Pinza.....	384
Juego instrumentos	366

K

K-5 plus.....	554
Kiero Block	124
Kieroplast	124
Kimberlit Escayola	26
Klettfix disco recortadora	565
Kolinsky pinceles.....	403
Kooliner	121
Korox	308
Kromopan Alginato	29

L

Labosil Silicona condensación.....	32
Labosil-2.....	31
Lab-Putty Silicona de condensación	33
Laca espaciadora	43
Lampara T-200 puesto de trabajo	582
Lámparas polimerización	544
Lapiz limpiafresas	352
Lava Ultimate	7
Lava-polimerizadora	557
Lay Art loseta	226

Leocryl	126
Leocryl colorantes.....	127
Leowire alambre	102
Lessman cuchillo cera.....	392
Light Spacer	43
Limpiafresas	352
Lingotera de cera	396
Link SR-Adoro.....	238
Liquicol	51
Líquido electrolítico	309
Líquido expansor	80
Locator.....	278
Lolipot.....	91
Loseta cristal.....	226
Loseta de cerámica	223
Lube-aislant Yeti	40
Lubicante spray	410
Lucitone	114
Lucitone Fas-Por	116
Lumamat lámpara	545
Lupa.....	408
Luxo-Fit espaciador.....	42
LV Soldadura	92

M

M.A.Q.30 Silicona para duplicar	31
Magic Vest Revestimiento	81
Magma Horno	544
Major Repair.....	118
Mandriles	328
Mango bisturi	378
Mango para pincel	361
Maquina separar muñones.....	568
Marathon	555
Marathon disco recortadora	565
Marcador de texturas	229
Martillo neumático	546
Mascara gingival.....	34
Mascarillas.....	417
Maschersil Silicona de condensación.....	33
MD-520.....	420
MD-530.....	419
Mechas.....	406
Mechero.....	405
Mechero alcohol.....	406
Mechero de inducción.....	547
Medidor de coronas	389
Medidores para líquidos	133
Mega Antiwax.....	418
Megabloc.....	59
Megaclean	418
Megaseal	45
Megatray Planchas Foto.	46
Melody	223
Mesa giratoria para soldar	95
Mesh-Tray	228
Metal primer	123
Mezcladora siliconas.....	551
Mezcladoras al vacío	548

M N O P

■ Marca Proclinic

Microbomba	548
Microcinol	420
Microcinol	420
Microfilm Aislante.....	40
Micro-Lac Espaciador	43
Micromotores.....	553
Microtip.....	361
Microtornillo ortodoncia	288
Millo	566
Mini Box	523
Mini-200 polimerizadora.....	558
Miniflex disco diamante.....	320
Mixer 804.....	549
Mobiloskop	556
Modelos educativos	592
Modulo microchorreado	531
Molares SR-Orthosit PE	148
Molares SR-Orthotyp Chromascop.....	151
Molares SR-Orthotyp-PE	147
Moldano Escayola	25
Moldavest Exact Revestimiento	79
Moldavest Run Revestimiento	76
Molloplast B.....	121
Mono Labor aspirador	518
Monómero universal	118
Motor de pulir	561
Mouthguard Planchas	47
MT Plus recortadora	565
MT3 recortadora.....	566
Mueble para centrifuga	537
Mueble para dientes.....	158
Mufla de vertido	111
Mufla-Gips Escayola	24
Muflas	375
Muflas duplicar	370
Mulhacen recortadora.....	564
Multi IPS Empress CAD	7
Multivac Eco	549

N

N-120 micromotor	555
Natural Dia Separador	13
Natural Die.....	219
Natural Die	13
Nexco	234
Nimetic-Cem.....	123
NP-Primer	102

O

Object Fix	12
Occlutec Spray	358
Occusal Spray	358
Olla a presión	559
One IPS In-Line	192
Opal pasta de pulir	310
Optiflow escayola.....	29
Optixscan Fuji-Rock	15
Orcast Ventura	101
Ormalab 95	32

Orthocryl	127
Orthoplast	128
Orthoresin.....	127
Orthosin	128
Orthosit PE	148
Orthotyp Chromascop.....	151
Orthotyp PE	147
Ortoguix escayola ortodoncia.....	28
Oxido de aluminio	308
Oxynon fundente	95

P

P.K.Thomas espátulas.....	396
Palabond	125
Paladares de cera.....	57
Paladon 65	111
Paladon Ultra.....	114
Paladur	117
Palamat Elite	559
Palapress Vario	116
Palaseal	44
Palatray Planchas Foto.	46
Palaxpress Ultra.....	116
Paleta de cerámica	223
Pantalla portectora.....	416
Pantallas protectoras pulir	561
Papel de articular	356
Papel secamanos	426
Papelera	427
Paralelometro	534
Paris-Blanc Escayola Blanca	24
Partial Flex	118
Pasta de diamante	310
Pasta de pulir.....	310
Pastilla IPS E.Max Press	204
Pastillas Cosmopost	202
Pastillas IPS Empress.....	201
Pastillas Zirpress.....	206
Pattern Resin LS	125
Peana para revestir	84
Pegamento	51
Perfecta micromotores	553
Perillas de colado	71
Perla de brillo	308
Perlablast	309
Phonares II.....	140
Photo-Lac espaciador	42
Pico-Fit Espaciador	41
Picosep.....	40
Picosilk	43
Piedra limpia fresas	352
Piedra pómez.....	309
Pillo martillo	546
Pincel combinado cera.....	396
Pincel para barniz	361
Pinceles desechables	361
Pinceles para cerámica.....	400
Pindex	569
Pindex Fresa	50

P
Q
R
S

Pins Zeiser	50
Pinza cestillo	382
Pinza Jacketgrip.....	384
Pinza mosquito.....	383
Pinza papel articular	359
Pinza soldar	382
Pinza sujeción.....	382
Pinza Telescópica.....	384
Pistola dispensadora siliconas	35
Placas Zeiser	50
Planchas base.....	45
Planchas de cera rosa.....	56
Planchas termoformables	46
Plantillas	45
Plastodent G Cera	61
Platillo giratorio para soldar.....	95
Platinum Fujivest Revestimiento	78
Policrom.....	309
Polieter para Duplicar Reprogum.....	31
Polifix.....	316
Polimerizadora	558
Polisoft pulidor	318
POM In-Line	191
Pomez piedra.....	309
Poretta pinceles para	403
Porta alicates.....	301
Porta cepillos	563
Porta fresas	352
Postes calcinables	124
Preformas cera	66
Preformas unitarias	66
Premium Fujivest Revestimiento	79
Prensas.....	560
Pressvest Revestimiento	83
Pressvest Speed Revestimiento	83
Presto turbina.....	573
Probase Cold	115
Probase Hot	110
Profi pinceles	403
Proform-12.....	229
Programat CS	541
Programat Hornos	538
Protector térmico	95
Protho-Clean	52
Puestos de trabajo	580
Pulidor de silicona	316
Pulidor Dedeco	318
Pulidor electrolítico	522
Pulidor para acrílico	317
Pulidoras	561
Puntas mezcla silicona.....	36

Q

Quasar	571
Quemador gas	405
Quick lámpara	545
Quick Master B2M.....	514
Quick Rock Escayola	28

Quick Set separador	42
---------------------------	----

R

R.R. Rapid Repair	117
Rainbow.....	223
Rapid Simplified	112
Real Art Kit	65
Recipiente a presión.....	559
Recortadora de interiores	566
Recortadora de modelos	565
Reductor tensión superficial	43
Refuerzos metálicos	104
Rejilla de cera	73
Rejillas metálicas.....	104
Reline	121
Remanium alambre	103
Reprogum Polieter para duplicar	31
Resina calcinable.....	125
Resina Ivocron.....	128
Resina para cubetas.....	108
Resina para ortodoncia	126
Resina Radiopaca	159
Resina Telio Lab.....	130
Resina termopolimerizable	111
Resina Vipicor	133
Resin-Gips Escayola	26
Retenciones de cera	73
Retenciones Micro/Macro	239
Revestimiento esqueléticos	76
Revestimiento para soldar	82
Revor Light Planchas Foto.....	46
Rewax cera de inmersión	63
RH3 recortadora.....	564
Ribbond	243
Ring-O-Expand	87
Roach atache	168
Rubinit Escayola	26
Ruedas de fieltro	311

S

Sacanspray	15
Saphir pasta pulir	309
Scanner 3 Shape.....	20
Scanner Reveng dental.....	18
Scotch Brite pulidor	316
Selectaplus Vertido	117
Self Cure resina.....	133
Self Curing	117
Sellador de modelos	37
Sellador de modelos	183
Separador Gi-Mask	36
Separador Isolit	39
Separador Natural Die	13
Separador resina.....	40
Separador Super-Sep	38
Separador yeso-cera	40
Separadora de muñones.....	568
Separating Fluid Separador resina	40

■ Marca Proclinic

ST

Set Creation cera	64
Shera Alpin Escayola	24
Sierras	379
Signum Ceramic Bond.....	123
Signum Ceramis.....	241
Signum Composite.....	240
Signum Connector	242
Signum Flow.....	241
Signum Gel.....	242
Signum Metal Bond	122
Signum Opaque.....	240
Signum Zirconia Bond.....	123
Silent TS.....	517
Silicona condensación	31
Silicona para duplicar	30
Silicona Putty Proclinic	32
Silver Line Planchas base	45
Sinter Miniflex disco	320
Sinterizado disco	322
Sinterizado fresas	347
Sistema de cilindro	85
Slim disco	328
Smartair aspirador.....	518
Snow-White cera GEO.....	64
Snow-White Plaster-2	28
Soldadoras	571
Soldadura LV.....	92
Soldadura para ortodoncía	92
Soldadura Vera Solder	93
Solución decapante	92
Sopladores	377
Soplete.....	407
Soporte acero instrumentos	409
Soporte fresador	534
Spacer-Lac Espaciador	42
Special Tray	108
Spray adhesivo	360
Spray antireflejos	15
Spray de oclusión	358
Spray endurecedor de modelos	39
Spray IPS Contrast	15
Spray lubricante	410
Square Wax cera en barras	57
SR Ivocap	119
SR Ivolen	108
SR Triplex Cold.....	115
SR Triplex Hot.....	111
SR Vivotac Resina	122
SR-Adoro.....	232
SR-Chroma Link.....	240
SR-Ivocron	128
SR-Nexco	234
SR-Orthosit PE	148
SR-Orthotyp Chromascop	151
SR-Orthotyp PE	147
SR-Vivodent Chromascop	149
SR-Vivodent-PE	145
SR-Vivotac/Orthotac	159
Stabiloplast	123

 Marca Proclinic

Stains Acrilic.....	126
Starloy C.....	101
Steel Profi	318
Stellavest Revestimiento	79
Steribim	309
Stick de cera para colados.....	70
Superdiaflex disco	321
Super-Sep.....	38
Sympro.....	574

T

TI arenadora	529
Taburete.....	521
Tacita silicona.....	133
Takanishi pinceles	402
Taladro Getri	569
Talete separadora	568
Talladores de cera.....	393
Taza alginato	368
Taza escayola.....	368
Techno tray.....	109
Techno Tray	45
Technocast-H	98
Technodur Endurecedor de modelos	39
Technogel Gelatina.....	36
Technosil separador	40
Techno-Sin	127
Technovest solder	82
Technowax Cera coronas.....	62
Technowax cera de alivio	69
Technowax cera de colado	72
Technowax cera rosa.....	57
Technowax cervical	60
Technowax cervical	60
Technowax fresado	64
Technowax ganchos de cera.....	73
Technowax Hilo de cera	69
Technowax opaca cera	62
Technowax Preformas cera.....	68
Tecnojet aspirador	519
Telescópica pinza.....	384
Telio CAD	14
Telio Lab	130
Temporary Cold	132
Temporary Splint Planchas	46
Tenazas escayola.....	381
Tenazas muflas	381
Tenazas para crisoles	380
Tensio-Sil	44
Termoaislantes	95
Termoformadoras.....	570
Thowax cera cervical	60
Thowax cera modelar.....	63
Tijeras	379
Tira fibra para cilindros	90
Titanio Biostar	5
Toallitas desinfectantes.....	425
Tobera soplador	377



■ Marca Proclinic

Toberas arenadora	533
Top Spin	568
Topes para Pins	48
Tornillo disyuntor	290
Tornillos ortodoncia.....	286
Tray Cleaner	419
Tray Net.....	419
Trayplast	109
Triplex Cold	115
Triplex Hot	111
Tropical	223
Tropicana loseta	223
Tropicolino.....	223
Tubos bucales.....	297
Turbina laboratorio	573
Twin Pin	48
Twister mezcladoras	550

U

UC-38	421
Ultimate Lava.....	7
Ultimate XL	554
Ultradose	420
Uniclip	124
Unifast III.....	132
Uniformes.....	428

V

Vacufilm	44
Vario Basic arenadora	528
Vario E Calentador	524
Vario Jet arenadora	528
Vasos.....	427
Vasos de mezcla	134
Vel-Mis Stone Escayola	25
Venas para resina	126
Ventura Cromcovest Plus.....	77
Ventura Extrawhite Escayola	29
Ventura High Vest	81
Ventura Orcast	101
Ventura Pinkmod Escayola.....	26
Ventura Stone.....	24
Ventura Super Die Rock Escayola	26
Ventura Top Lab Silicona de condensación	33
Vera Bond 2V	98
Vera Bond II.....	99
Vera Solder	93
Veriflux fundente.....	94
Vertedor de cera.....	391
Vertex Soft.....	121
Vestogum Máscara Gingival	35
Vibradores	576
Vibrax Vibrador	576
Vipi cril Plus	114
Vipicor	133
Visera protectora.....	416
Visio-Form	123

Vistatec pantalla.....	416
Vitablocks.....	8
Vitesse-330 micromotor.....	554
Vivodent Chromascop.....	149
Vivodent-PE.....	145
Vivotac resina	122
Vivotac/Orthotac	159
VK300 vapor	516
Volvere	554
Vortex Compact	517

W

Waxit Reductor de tensión	44
Waxelectric.....	526
Waxprofi calentador	524
Wipla hilo	103
Wirobond 280.....	101
Wirobond soldadura.....	93
Wirodouble gelatina.....	37
Wirofine.....	77
Wirogel M.....	37
Wiron 99	99
Wiron light.....	99
Wiron soldadura	93
Wironit	98
Wiropaint	77
Wirovest	77

Y

Yeso fluido para zócalos	29
Yeso natural Proclinic.....	24
Yeso Ortodoncia Proclinic.....	28
Yeso para articular	28
Yeso para CAD/CAM	14
Yeso para mufla.....	24
Yeso para Ortodoncia	28

Z

Zetalabor Silicona de condensación	32
Zircad	4
Zircon Biostar.....	4
Zirconia Cerámica.....	220
Zirconio Bloque.....	4
Zirliner E.Max Ceram	208
Zirliner Líquidos	208
Zirpress pastillas	206
Zocalos	371



solamente tú.
 Call Center de atención al cliente 24/7.
 En un 95,5% de las llamadas.

proclinic
 Solamente tú

Tú sabes que estamos otorgando becas de estudio.
 Solo la facultad de Odontología.

Tú sabes que tenemos las mejores marcas.
 En nuestra línea de Ortodoncia tenemos 12 marcas distintas.

Tú sabes que tienes un 5% de descuento extra por comprar en la web.
 Más de 2.200 usuarios se beneficiaron en 2012 de este descuento extra.

Tú sabes que estamos encantados de verte año tras año.
 En el último año 2.100 clientes siguen confiando en nuestros servicios.

proclinic
 Siempre tú

Tú sabes que preparamos el mismo día que lo solicitas.
 En 2012 hemos enviado más de 9.000 órdenes a nuestros clientes.

proclinic
 Siempre contigo

...es que somos una de las mejores empresas para trabajar.
 En 2014 obtuvimos el premio al Mejor Puesto en España.

proclinic

proclinic
 Siempre tú

Tú sabes que tenemos devoluciones.
 Te devolvemos lo que no te gusta.

Tú sabes que tenemos un servicio al cliente que garantiza la satisfacción de todos nuestros clientes.

Tú sabes que pensamos continuamente en ti.
 Hemos ampliado nuestra red comercial para ofrecerte la mejor experiencia y atención al cliente.

proclinic
 Siempre tú

Esperamos verte pronto en www.proclinic.es

30 años
 Aniversario

Tú sabes que cada año otorgamos becas de estudio.
 Solo la facultad de Odontología.
 En el año 2012 hemos destinado 150.000€ en financiar estudios de postgrado.

proclinic
 Solamente tú

Tú sabes que tenemos el mayor catálogo de ortodoncia.
 6.963 clientes han comprado nuestros productos desde que lanzamos la línea.

proclinic

Tú sabes que tenemos Ortodoncia marca Proclinic.
 Nuestra marca tiene 951 referencias para la línea de Ortodoncia.

proclinic
 Solamente tú

Tú sabes que tenemos las marcas de los mejores precios.
 Solo la línea Invisalign tiene más de 6.000 artículos de primera necesidad muy convenientes.

proclinic
 Siempre tú

Tú sabes que tenemos implantes marca Proclinic.
 Contamos con 561 referencias de nuestra marca.

proclinic
 Siempre tú

Tú sabes que tenemos el mejor servicio al cliente.
 En nuestro Call Center de atención al cliente en 2012 atendimos 81.000 llamadas al día.

Tú sabes que la entrega es gratuita según el importe de tu pedido.
 En 2012 un 94,63% de nuestros pedidos se enviaron con los portes pagados.

proclinic
 Siempre tú

Tú sabes que queremos que estés a la última.
 Tenemos el mejor asesoramiento para tu clínica o laboratorio.

proclinic
 Siempre tú

Tú sabes que tenemos un servicio de entrega de un día para otro.
 Todos los pedidos realizados antes de las 17 horas se entregan al día siguiente.

proclinic
 Siempre tú

Tú sabes que tenemos descuentos directos en cada pedido de hasta un 15%.
 Solicítanos en oferta sobre los 400 productos más demandados.

proclinic
 Siempre tú

Tú sabes que tenemos el mejor precio.
 Solo la línea Invisalign tiene más de 6.000 artículos de primera necesidad muy convenientes.

proclinic
 Siempre tú