



Ultrasonidos
y Aeropulidor

PT-A™

35 patentes nacionales. 5 patentes de invención.
Aeropulidor + tratamiento periodontal ultrasónico
+ tratamiento endodóntico + mantenimiento de implantes.
Eliminación eficiente y cómoda de la placa dental.





Control táctil inteligente en una pantalla amplia.



Boquilla de calibre pequeño



Innovadoras soluciones para limpieza dental que abarcan tanto la limpieza en la región supragingival como en la subgingival.



Boquilla de pequeño calibre, pulido con aire de mayor concentración.



Sistema anti-bloqueo, reduce el bloqueo/las obstrucciones.



Aeropolizador, periodoncia, endodoncia y mantenimiento de implantes.



Identificación automática del modo de limpieza.



Pedal multifuncional

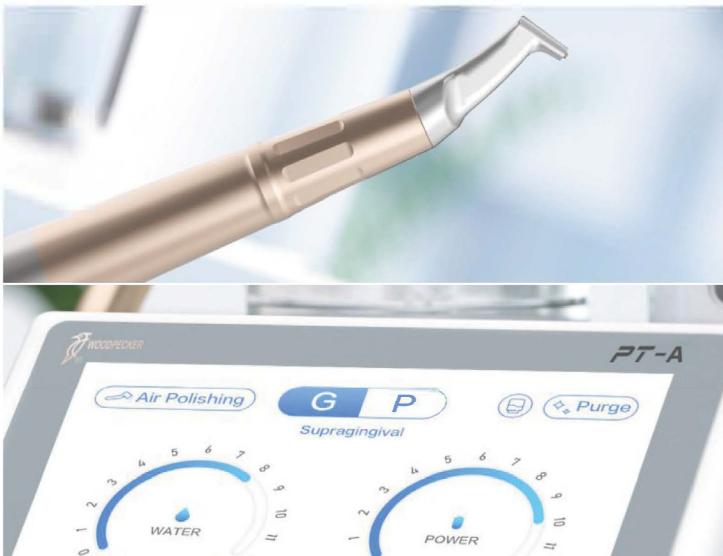

La limpieza con aire es un procedimiento que implica utilizar aire comprimido para rociar una mezcla de polvo y agua sobre la superficie dental mediante el Aeropulidor. Este método elimina de manera efectiva sustancias adhesivas en la superficie dental, como la placa dental, pigmentos y residuos blandos, al mismo tiempo que pule el diente.

La eficacia y comodidad de este tratamiento mejoran su tolerancia para los pacientes.

Evita rayar la superficie dental y minimiza el riesgo de daño a los tejidos blandos.



Eliminación completa de la placa:

La limpieza con aire puede lograr un efecto de limpieza significativo en la superficie oclusal, la superficie adyacente, los brackets ortodónticos y otras áreas de difícil acceso.

Reduce la adhesión de placa y pigmentos:

Después de una limpieza con ultrasonidos o limpieza manual, los pacientes suelen sentir que la superficie de los dientes está áspera e irregular. La función principal de la limpieza con aire es pulir la superficie dental. Después de este proceso, la superficie dental es más suave y es menos probable que la placa y los pigmentos se adhieran a ella.



Limpieza con aire subgingival (bajo la encía):

Puede controlar eficazmente la inflamación de los dientes naturales o la periimplantitis y reducir la profundidad de la exploración. En comparación con la limpieza dental tradicional, puede limpiar mejor la superficie dental y la compleja estructura en hilo del implante.

Salida de polvo en tres direcciones

Integral Eficiente Cómodo.



Boquilla subgingival fabricada con polímeros, giratoria 360° y pre-flexible.

Elimina de manera eficiente el biofilm.

Permite la limpieza exhaustiva de extremos difíciles de alcanzar.

Control de placa

Boquilla de pequeño calibre para un pulido con aire más concentrado y una eliminación eficiente de la placa. La **alta concentricidad** de las vías de agua y aire logra una buena cobertura de polvo mediante el agua y **reduce la dispersión del polvo**.



Exterior: Agua
Lavado, recolección y ajuste.

Exterior: Agua
Proporciona protección y agua tibia.

Interior: aire comprimido + polvo
Elimina pigmentos, placa, suciedad suave y sarro.

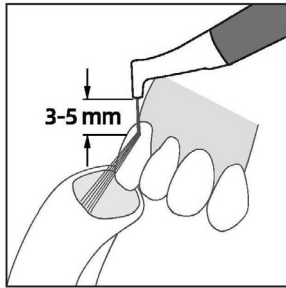
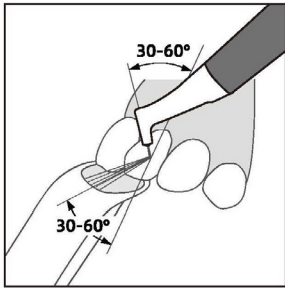

Ángulo recomendado: 30°-60°

Distancia recomendada: 3-5 cm

Efecto de limpieza



Antes de la limpieza



Después de la limpieza



Antes de la limpieza



Revelador de placa



Después de la limpieza

Pieza de mano aeropulidor de tres secciones, más fácil de limpiar

Pieza de mano ligera.
Mayor vida útil.



Gentle Mini: 25µm. | Glicina Supra y Subgingival

La glicina, con un diámetro de partícula de tan solo 25 µm, se caracteriza por su suavidad y su naturaleza no invasiva en los tejidos blandos del bolsillo periodontal, así como en las encías, la mandíbula superior y la superficie dental. Se puede utilizar para el mantenimiento de dientes pediátricos, tratamientos ortodónticos, restauraciones, así como para procedimientos periodontales e implantológicos.

- Presentación: 120g por envase.
- La glicina, ligeramente dulce, ofrece un agradable sabor.
- Con una dureza menor que la dentina, es segura para su uso en la limpieza y mantenimiento subgingival, así como en procedimientos periodontales e implantarios.



Fast: 65µm | Bicarbonato de sodio | Solo supragingival

- Diseñado para la eliminación rápida de pigmentos persistentes, suciedad ligera y biofilm en las encías de adultos.

- 300g por botella.
- Con una dureza de 2.5 en la escala de Mohs, esta herramienta ofrece una limpieza eficaz al facilitar la eliminación de biofilm supragingival y pigmentos resistentes.



Material	Glicina	Dentin	Eritritol	Bicarbonato de Sodio	Enamel
Dureza Moh's	2	2 - 2,5	2,5	2,5	4,5



Pedal Multifunción



BOOST

Modo sin Agua

Modo Boost



Modo Limpieza



Modo Estándar

Tratamiento del Canal Radicular

Irrigación Canal Radicular (28-E60)



Eliminación de calcificaciones medulares y empastes en mal estado (28-E3D)



Eliminación de calcificaciones en el tercio superior del conducto radicular y en el orificio del conducto. (28-E4D)



Localización del orificio del conducto (28-E12D)



Cabeza de bola recubierta de diamante para localizar el orificio del conducto con seguridad, precisión y eficiencia.

Retratamiento del conducto con eliminación de sustancias extrañas. (28-E6 | 28-E7 | 28-E14 | 28-E15)



Materiales especiales. (28-E6 | 28-E7)
Delgados, flexibles y con buena conductividad ultrasónica.

Tratamiento periodontal ultrasónico.

Preserva la limpieza ultrasónica tanto en la región supragingival como en la subgingival. La trayectoria de vibración elíptica dispersa la fuerza de impacto entre la punta y los dientes. La dureza de la punta de aleación de titanio es menor que la del cemento y el esmalte, lo que no ocasiona daño a los dientes.



Identificación automática del modo de limpieza.

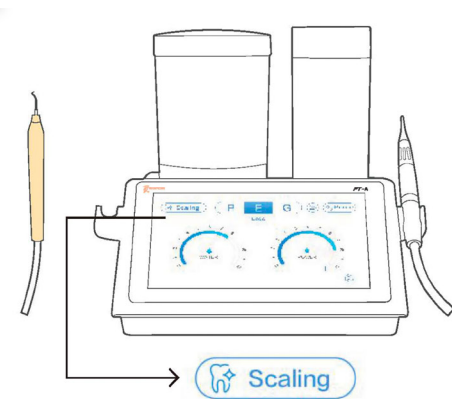

Levanta la pieza de mano del Ultrasonidos para accionar el modo de trabajo Ultrasonidos.

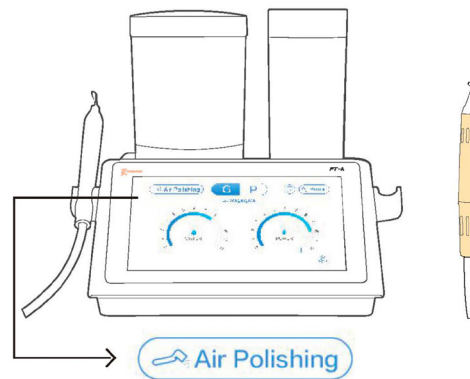

Levanta la pieza de mano del aeropulidor para accionar el modo de trabajo Aeropulidor.

Suministro dual de agua.

Preserva la limpieza ultrasónica tanto en la región supragingival como en la subgingival. La trayectoria de vibración elíptica dispersa la fuerza de impacto entre la punta y los dientes. La dureza de la punta de aleación de titanio es menor que la del cemento y el esmalte, lo que no ocasiona daño a los dientes.

Accesorios

Unidad principal + Caja de esterilización de aire y Caja de esterilización ultrasónica.

La **caja de esterilización de aire** está diseñada para la esterilización y almacenamiento del instrumento de pulido con aire y la aguja de limpieza.

La **caja de esterilización ultrasónica** está destinada a la esterilización y almacenamiento del instrumento ultrasónico y la aguja de limpieza.

La **caja externa** se utiliza para almacenar todos los accesorios de PT-A.

Standard configuration:

Pieza de Mano Ultrasonidos	×1	Caja de Esterilización	×3	Depósito de Polvo	×2
Pieza de mano Aeropulidor	×2	Depósito de Agua	×2	Tubo de Medios Aire / Agua	×2
Llave Dinamométrica	×2	Pedal Multifunción	×1	Agujas	×2
Punta 28-P33	×2	Punta 28-P59	×1	Adaptador de corriente	×1



Vibración elíptica

La trayectoria de vibración elíptica posibilita una operación con un ángulo de 0° entre la punta y la superficie dental, permitiendo así un efecto de pulido. Dispersa la fuerza de impacto entre la punta y los dientes, garantizando una limpieza cómoda, y logra una cobertura completa de 360° en el proceso de limpieza.

Punta de aleación de titanio

La punta presenta una dureza inferior a la del esmalte dental, lo que la hace más flexible y cómoda durante su uso.

Dureza de aleación de titanio: HRC30



Mantenimiento de implantes

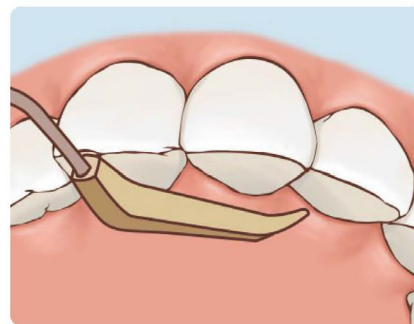
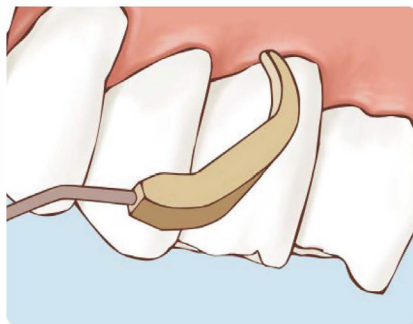

Guilin Woodpecker Medical Instrument Co.,Ltd.
Information Industrial Park, Guilin National High-Tech
Zone, Guilin, Guangxi, 541004 P.R. China

RUMAR
mayorista dental

Impotador mayorista Woodpecker / DTE para España y Portugal

RUMAR Cedeira S.L.

C. del Obispo Golfín, 11, Bajo A, 28430 Alpedrete, Madrid
Tífono.: 91 849 01 04
Tífono. móvil / WhatsApp: +34 626 327 863

RUMAR garantiza el servicio postventa de este producto a través de los distribuidores / servicios técnicos colaboradores.

¡Siempre en stock! Entrega en 24 horas