

# E8

ES

Eficiente y fiable,  
la esterilización  
al alcance de todos



**Euronda**<sup>®</sup>  
Pro System

# E8

## Eficiente y fiable, la esterilización al alcance de todos

- 4 **E8**  
La esterilización inteligente es una cuestión de equilibrio
- 6 **Fiabilidad**  
Eficiencia y seguridad que duran en el tiempo
- 8 **Prestaciones**  
El equilibrio preciso entre potencia y consumo
- 10 **Diseño**  
La síntesis perfecta entre estética y funcionalidad
- 12 **Innovación**  
La mejor tecnología al alcance de la mano
- 14 **Ergonomía**  
E8 hace todo más fácil
- 16 **Trazabilidad**  
Tenga el proceso de esterilización siempre bajo control
- 18 **Accesorios**  
Starter kit incluido  
Porta bandejas opcionales
- 20 **Trazabilidad y conectividad**  
Print Set 1  
Print Set 2
- 20 **Tests**  
Helix Test  
Bowie & Dick Test  
Prion Test
- 21 **Sistemas de tratamiento de agua**  
Aquaosmo  
Aquafilter 1 to 1  
Aquadist  
Aquabox
- 24 **Ciclos de esterilización y funciones personales**
- 26 **Características técnicas y ficha técnica**

# Euronda Pro System

## Products, Process, Protection



### Limpieza

### Acondicionamiento



Euronda Pro System es el sistema de protección total para las clínicas, desarrollado para proteger a los operadores, a los pacientes, el instrumental y el entorno de trabajo. La esterilización es un proceso que se articula en varias fases y el buen resultado depende de la correcta ejecución de cada paso, desde la recogida hasta el almacenamiento. Gracias a la línea Pro System, es posible aplicar un protocolo avanzado, eficaz, eficiente y reproducible en el tiempo que aumente la seguridad y optimice los recursos de la clínica.



## Esterilización



### Autoclaves

E10  
EXL  
E9  
E8



### Test de control



### Trazabilidad / Seguimiento



### Tratamiento del Agua

Aquaosmo  
Aquafilter 1 to 1  
Aquadist  
Aquabox

# E8

## La esterilización inteligente es una cuestión de equilibrio



### Fiabilidad

Los modernos sistemas de control y funciones garantizan procesos y resultados seguros en el tiempo, gracias a la experiencia de Euronda Pro System.



### Rendimiento

Potente, rápido e inteligente: limita el consumo y la duración del ciclo en función de la carga.



### Diseño

Indispensable, compacto y moderno, E8 combina perfectamente belleza estética y funcionalidad.



### Ergonomía

Fácil de instalar y aún más de utilizar. E8 está pensado para reducir al mínimo las dimensiones y para simplificar el trabajo de los operadores.



### Innovación

La mejor tecnología Euronda Pro System en un autoclave que se adapta a cada clínica.



### Trazabilidad

El sistema de trazabilidad ampliable de E8 permite guardar todos los ciclos de esterilización en una tarjeta SD e integrar dos tipos distintos de impresoras según las necesidades.



Simple, eficaz y accesible: E8 desarrolla las mejores innovaciones de Euronda para ofrecer un equilibrio preciso entre innovación y ergonomía, potencia y consumo, personalización y facilidad de uso. El resultado es un autoclave vanguardista que se adapta a todas la clínicas.

E8 mejora su trabajo y garantiza la máxima fiabilidad y duración, sin renunciar a las prestaciones. E8 es la solución más accesible para aprovechar toda la calidad de la esterilización Pro System.



# Fiabilidad

## Eficiencia y seguridad que duran en el tiempo

Seguridad constante y eficiencia continua, de esta premisa nace E8. El resultado es un autoclave inteligente y sólido, desarrollado para adaptarse y responder de forma eficaz y flexible a las exigencias de cada clínica dental. E8 integra y armoniza las mejores soluciones y funcionalidades de los dispositivos Euronda Pro System. Un dialogo proactivo entre componentes, sistemas de control y software que garantiza la máxima fiabilidad.

**Euronda**

Pro System

**E8**





## Conductímetro

El sensor de conductividad integrado controla la calidad del agua; en caso de que la calidad no sea apta, E8 informa al operador con los mensajes correspondientes en la pantalla.



## Dirt Control System

Sistema de gestión de la suciedad presente en el circuito hidráulico que permite una clara separación de los flujos de agua limpia y agua sucia. El Dirt Control System permite a la suciedad salir rápidamente por el circuito hidráulico y descargarse directamente en el depósito de agua usada, de forma que el autoclave pueda seguir trabajando sin problemas.



## Separador aire-agua

El dispositivo de separación, diseñado e integrado en el depósito, es un verdadero y auténtico “salvavidas” para la bomba de vacío. Las bombas que se utilizan en máquinas de este nivel son indispensables para una correcta esterilización, pero muy delicadas porque con mucha frecuencia se ven afectadas por flujos que contienen vapor a altas temperaturas, aire sucio y residuos químicos de los aceites lubricantes del instrumental a esterilizar (instrumentos, turbinas, etc.). Estos flujos llegan por el dispositivo separador, cuya tarea es separar el aire del resto de componentes antes de entrar a la bomba de vacío. Este sistema permite a la bomba trabajar siempre en condiciones ideales manteniendo la eficiencia del dispositivo.



## Software de asistencia

Euronda ha desarrollado diversas aplicaciones de software para facilitar el trabajo de los técnicos en la fase de instalación, diagnóstico y mantenimiento. Así, E8 podrá funcionar siempre al máximo rendimiento reduciendo los tiempos y los costes de intervención.





El generador de vapor instantáneo y el ciclo de secado optimizado garantizan una esterilización rápida y de calidad, que limita el consumo de agua (300 ml de agua por ciclo) y de electricidad (potencia absorbida de 2300 W a 10 A) en función de la carga.



# Prestaciones

## El equilibrio preciso entre potencia y consumo



### **Eficiente**

Su generador de vapor permite producir instantáneamente el vapor que entra en la cámara de esterilización, optimizando el consumo de agua en función de la carga, reduciendo aún más el tiempo de esterilización y mejorando la calidad del vapor generado.



### **Personalizable**

E8 es capaz de efectuar cinco ciclos distintos de tipo B (121°, 134°, 134° Prion, 134° rápido, 134° Prion rápido), de conformidad con la norma EN 13060, y tres ciclos de tests (Vacuum, Helix, Bowie and Dick). Además, gracias a las funciones personales, que se activan mediante contraseña, también es posible realizar los ciclos Light (ciclos de tipo N - N134, N121) y Light&Stock (ciclos de tipo S - S134, S121).



### **Respetuoso con el medio ambiente**

Velocidad y eficiencia, juntos. La tecnología de Euronda Pro System interpreta la cantidad real de la carga que se inserta, adaptando los parámetros de esterilización y garantizando un ahorro de agua, energía y tiempo.

# Diseño

## La síntesis perfecta entre estética y funcionalidad

Con su diseño indispensable y contemporáneo, E8 confirma y refuerza el nuevo estilo de los autoclaves Euronda.

El display táctil a color está protegido por una pantalla de policarbonato y destaca por el inconfundible frontal de color gris claro.

**Euronda**  
Pro System

**E8**





## Elegante

Líneas limpias y modernas para un autoclave práctico y fiable, con la habitual atención a los detalles de Euronda.



## Compacto

Gracias a las formas lineales, a las dimensiones compactas y a los soportes regulables, resulta fácil de colocar en la superficie de trabajo y en espacios reducidos.



## Funcional

El exclusivo display táctil se ha estudiado para que también resulte fácil de limpiar gracias a la pantalla protectora de policarbonato.



20/10/2017

12:50



Operators

Load Validation

Drying Time

E-Timer

Standby



# Innovación

## La mejor tecnología al alcance de la mano

E8 combina las tecnologías más vanguardistas de Euronada Pro System y las pone al alcance de todos. Desde las funciones de programación y personalización al interfaz extremadamente fácil de usar, hasta los sistemas más innovadores para mantener el rendimiento del autoclave en el tiempo: en E8 la tecnología es sinónimo de simplicidad.



### **El autoclave inteligente**

Con E8 la tecnología resulta aún más sencilla e intuitiva gracias a un software de uso realmente inmediato.



### **Display Soft Touch**

El display táctil a color y el nuevo conjunto de iconos claros y básicos permiten un uso rápido e intuitivo. El interfaz del usuario se ha diseñado para hacer que el trabajo diario del operador sea más rápido y eficiente.



### **E-Timer**

¡Revalorice su tiempo! Gracias a la innovadora función E-Timer puede programar el comienzo de los ciclos de esterilización y los test en el horario que desee, lo que le permite ahorrar tiempo y empezar la jornada laboral a pleno ritmo.

# Ergonomía

E8 hace  
todo más fácil





## Pensado para sus espacios

El nuevo sistema de ventilación posterior permite empotrar el autoclave en los muebles de la sala de esterilización sin problemas.



## Eficiencia energética a su servicio

Se puede escoger con una potencia absorbida de 2300 W, lo que permite instalarlo en una línea de 10 A.



## Inspection® System

Inspection® System: el sistema de acceso al compartimento de depósitos es muy sencillo y rápido. La cubierta superior, compuesta por un innovador tecnopolímero, se fija gracias a un sistema magnético que permite su fácil apertura en cualquier momento para que incluso las personas menos expertas puedan limpiarlo fácil y frecuente, garantizando una esterilización segura, siempre eficaz incluso con el paso del tiempo.



## Estructura modular

Los paneles laterales realizados con materiales de última generación son muy sencillos de desmontar. Además, dentro de la máquina, los componentes están dispuestos con un orden lógico y resultan fácilmente accesibles. De este modo también el mantenimiento es más simple, rápido y eficaz.

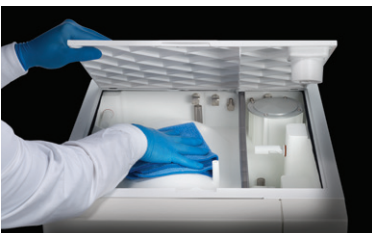

Sistema de acceso al compartimento de depósitos



# Trazabilidad

## Tenga el proceso de esterilización siempre bajo control

La trazabilidad es la marca seña de identidad de los autoclaves Euronda Pro System, los primeros que cuentan con un sistema de trazabilidad ampliable. Además E8 guarda todos los ciclos de esterilización en una tarjeta SD y se pueden transferir a un PC. Además, E8 permite integrar dos tipos distintos de impresoras, según las necesidades, para ahorrar tiempo con toda seguridad.



### Print Set 1

Impresora interna  
con papel térmico



### Print Set 2

Impresora interna  
con etiquetas adhesivas

**Euronda**  
Pro System

E8



## Trazabilidad digital

Sistema de almacenamiento en tarjeta SD integrado de serie para transferir rápidamente todos los datos del autoclave al ordenador o a otros dispositivos, de conformidad con la norma EN 13060.



## Validación y vaciado de la carga

Esta función permite al usuario registrar de forma digital la conformidad del proceso de esterilización tanto en fase de carga como en fase de descarga. El operador verificará la integridad y el secado de los sobres, el estado de los instrumentos y si se han respetado los parámetros de esterilización.



## Impresoras integrables

El sistema de trazabilidad ampliable de E8 permite integrar tres tipos distintos de impresoras, según las necesidades. La trazabilidad en E8 se adapta a las necesidades de cada clínica, garantizando los estándares de seguridad previstos por ley.



# Starter kit incluido

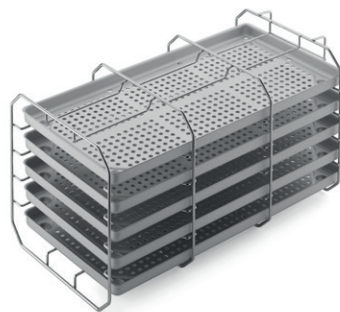

## Portabandejas estándar

Portabandejas en acero de forma cuadrada concebido para insertar cinco bandejas estándar de aluminio. Si se gira de 90° permite insertar tres cassettes embolsados.

**Dimensiones bandejas (axaxp):**  
186 x 22 x 379 mm

**Cinco bandejas incluidas en el kit**



- Tubos de vaciado
- Esponjita
- Asidero para extracción de bandejas
- Asa para la regulación de la puerta
- Embudo

# Porta bandejas opcionales

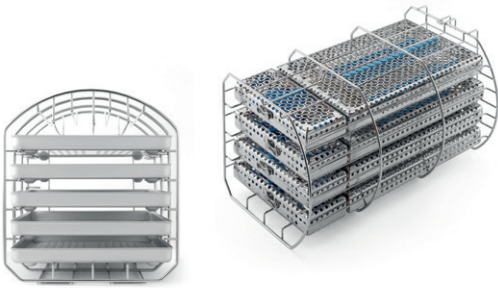

## Porta bandejas para cassettes

Porta bandejas abombado en acero estudiado para insertar cinco bandejas estándar de aluminio, y si se gira de 90° permite insertar cuatro cassettes embolsados. Capacidad: cuatro cassettes de 1 DIN + cuatro cassettes de 1/4 DIN.

### Bandejas no incluidas

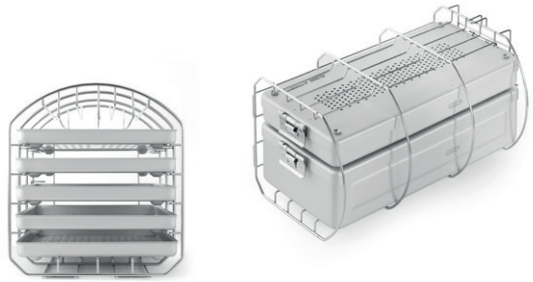

## Porta bandejas para contenedores de esterilización

Porta bandejas abombado en acero estudiado para insertar cinco bandejas estándar de aluminio, y si se gira de 90° permite insertar un o mas contenedores de esterilización. Capacidad máxima: 190 x 152 x 380 mm (axaxp).

### Bandejas no incluidas

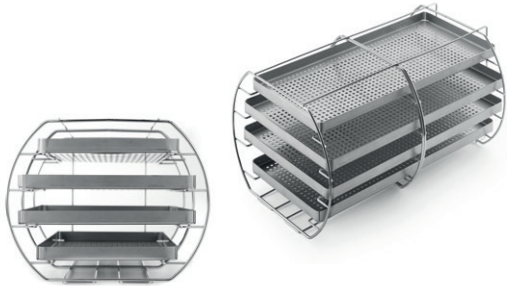

## Kit Porta bandejas XL

Porta bandejas abombado de acero en versión XL concebido para insertar cuatro bandejas específicas de aluminio.

### Dimensiones de las bandejas (axaxp):

175 x 17 x 380 mm (superior e inferior)

220 x 17 x 380 mm (centrales)

### Bandejas incluidas en el kit

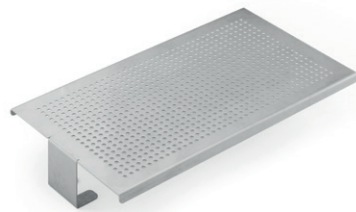

## Plano de apoyo universal

Soporte de apoyo en acero adecuado para cargas de dimensiones más voluminosas. Para instalar directamente en la caldera, previa retirada del porta bandejas con el que va equipado.

### Dimensiones (axaxp):

194 x 53.5 x 350 mm

# Trazabilidad y conectividad



## Print Set 1

Kit para impresora interna con papel térmico. Para quienes deseen tener acceso al registro del ciclo en papel y poder guardarlo. la impresora se instala en la parte frontal de la máquina en un proceso sencillo y breve.



## Print Set 2

Kit para impresora interna de etiquetas. Etiquete su material con seguridad. Monte en la máquina este sencillo dispositivo de impresión, en pocos y sencillos pasos. Ahorre espacio y cree cómodamente sus etiquetas.

# Tests



## Helix Test

Test de control para autoclaves de clase B para comprobar la capacidad de penetración del vapor en las cargas huecas. Formado por una cánula y 250 viradores de control.

**Envase individual**



## Bowie & Dick Test

Test de control para autoclaves de clase B que permite comprobar la capacidad de penetración del vapor en cargas porosas.

**Envase individual  
Caja de 10 unidades**



## Prion Test

Test de control para autoclaves de clase B. Calibrado según parámetros de temperatura, tiempo y presión considerados eficaces en la esterilización de ciclos 134 ° Prion. (134 ° durante 18 minutos). Formado por 200 viradores de control.

**Envase individual**

# Sistemas de tratamiento de agua



## Aquaosmo

El sistema Aquaosmo es un dispositivo para la producción de agua desionizada mediante un proceso de ósmosis inversa. El complejo sistema de filtración compuesto por cuatro filtros y una membrana, garantiza una elevada producción de agua apta para alimentar los autoclaves y todos los equipos de la clínica de conformidad con la norma EN 13060 (<math><15 \mu\text{s}/\text{cm}</math>). Se puede conectar una pistola que le permite dispensar agua manualmente. Aquaosmo se ha pensado para conectarlo directamente al autoclave, previa instalación del dispositivo Aquabox. Puede alimentar hasta cuatro autoclaves al mismo tiempo si cuenta con un kit para el depósito de acumulación externa con una capacidad de 12 litros. Aquaosmo no necesita alimentación eléctrica y puede instalarse directamente sobre la superficie de trabajo o en un mueble.

**Puede alimentar:**  
4 autoclaves

**Producción de agua:**  
1 L de agua por 20 min.

**Presión de alimentación:**  
Min. 2 / Max. 3 bares

**Conductividad del agua de entrada:**  
Máx. 650 $\mu\text{s}$

**Tamaño (axaxp):**  
360 x 280 x 180 mm

**Peso (en vacío):**  
5.3 Kg



**Depósito de acumulación**  
Incluido en el kit



**Aquabox**  
Incluido en el kit



**Boquilla**  
No incluida en el kit



## Aquafilter 1 to 1

Dispositivo para la producción de agua desionizada para el autoclave, de conformidad con la norma EN 13060 (<15  $\mu\text{s}/\text{cm}$ ). Permite alimentar exclusivamente un autoclave Euronda. Desioniza como media 1 litro de agua por minuto. Un indicador luminoso señala el nivel de conductividad del agua indicando de un vistazo cuándo es necesario cambiar las resinas. Puede llevar un dispositivo de apagado automático anti-inundación. Puede apoyarse directamente en la superficie de trabajo o dentro del mueble, además de poder fijarse a la pared. El pack incluye: dos cartuchos de resinas de intercambio iónico, llave para fijar las resinas, tubo de conexión a la red hídrica, tubo y cable de conexión al autoclave.

**Puede alimentar:**

1 autoclave

**Producción de agua:**

1 litro de agua por min.

**Tamaño (axaxp):**

390 x 455 x 145 mm

**Peso (en vacío):**

8.4 Kg



## Aquadist

Destilador de agua que permite obtener agua destilada por ebullición y la posterior condensación del vapor. Destila 0,7 l de agua por hora. Capacidad de 4 litros. Sometido a pruebas de seguridad y de compatibilidad electromagnética (2004/108/UE) y de baja tensión (2006/95/UE).

**Tamaño (Øxl):**

230 x 360 mm

**Peso (en vacío):**

3.5 Kg

**Producción de agua:**

0.7 litro de agua por hora



## Aquabox

Aquabox es un dispositivo que permite conectar los autoclaves Euronada a una fuente de agua externa ya tratada. Es ideal para clínicas que ya disponen de sistemas de ósmosis o diferentes sistemas de tratamiento de agua. Fácil de instalar en todos los modelos de autoclaves Euronada de clase B. El control de la calidad del agua de entrada está garantizado en dispositivos dotados de conductímetro.

**Tamaño (axaxp):**

100 x 100 x 50 mm

**Peso:**

0.5 Kg



# Ciclos de esterilización

	<b>B 134</b>	<b>B 121</b>	
	Ciclo para materiales sólidos, porosos o huecos embolsados y no embolsados	Ciclo para materiales sólidos o porosos, embolsados y no embolsados, especialmente indicado para esterilizar materiales plásticos, turbinas y herramientas	
<b>Temperatura</b>	134° c	121° C	
<b>Presión</b>	2.05 bar	1.05 bar	
<b>Duración de la fase de esterilización</b>	4'	20'	
<b>Duración de la fase de enjuague</b>	15'	15'	
<b>Duración total con carga estándar*</b>	29'	44'	
<b>Carga máxima sólida/porosa</b>	6 Kg / 2 Kg	6 Kg / 2 Kg	

# Funciones personales

(activación mediante solicitud de contraseña)

	<b>Ciclos Light &amp; Stock**</b>		
	<b>S 134</b>	<b>S 121</b>	
	Esterilización de productos sólidos embolsados y no embolsados	Esterilización de productos sólidos embolsados y no embolsados y plásticos	
<b>Temperatura</b>	134° c	121° C	
<b>Presión</b>	2.05 bar	1.05 bar	
<b>Duración de la fase de esterilización</b>	4'	20'	
<b>Duración de la fase de enjuague</b>	15'	15'	
<b>Duración total con carga estándar*</b>	18'	32'	
<b>Carga máxima sólida</b>	6 Kg	6 Kg	

\* Los tiempos no incluyen la fase de secado. Pueden sufrir una variación de +/-5%

\*\* Todos los ciclos están disponibles salvo que el marco jurídico nacional específico sea distinto

	<b>B 134 prion</b>	<b>B 134 - rápido</b>	<b>B 134 prion - rápido</b>
	Ciclo prion para materiales sólidos, porosos o huecos, embolsados y no embolsados	Ciclo rápido para materiales sólidos, porosos o huecos, embolsados y no embolsados (1 bandeja)	Ciclo prion rápido para materiales sólidos, porosos o huecos, embolsados y no embolsados (1 bandeja)
	134° c	134° c	134° c
	2.05 bar	2.05 bar	2.05 bar
	18'	3'5"	18'
	15'	4'	4'
	43'	27'	42'
	6 Kg / 2 Kg	0.6 Kg / 0.2 Kg	0.6 Kg / 0.2 Kg

<b>Ciclos Light**</b>	
<b>N 134</b>	<b>N 121</b>
Esterilización de productos sólidos no embolsados	Esterilización de productos sólidos no embolsados y plásticos
134° c	121° C
2.05 bar	1.05 bar
4'	20'
4'	4'
24'	33'
6 Kg	6 Kg

# Características técnicas

	<b>E8 - 24L</b>
<b>Dimensiones totales</b>	460 x 455 x 610 mm (axaxp)
<b>Peso</b> (máquina vacía con tambores y depósitos)	48 Kg
<b>Tensión de alimentación</b>	230 V 50/60 Hz
<b>Absorción</b>	2300 W 10 A
<b>Temperatura de uso</b>	+5 - +40°C
<b>Altitud de uso</b>	≤ 2000 m a.m.s.l.*
<b>Profundidad mínima de la superficie de apoyo</b>	500 mm
<b>Longitud mínima de la superficie de apoyo</b>	460 mm
<b>Espacio mínimo sobre el depósito</b>	0 mm dejando libre el tapón de carga
<b>Ruido</b>	50 dB
<b>Peso por área de apoyo</b> (depósito lleno y cámara con carga máxima)	48 + 9 = 57 Kg Carga en cada pata: 14,3 Kg
<b>Rango de funcionamiento</b>	Uso interno humedad relativa 85% Variación máx. de la tensión de la red ±10% Categoría de instalación II Grado de contaminación 2
<b>Consumo promedio de agua por ciclo</b>	300 ml
<b>Capacidad de los depósitos</b> (agua limpia / agua usada)	5 / 3.5 Litros

\*En altitudes superiores a 2000 m., contactar con Euromda SPA

## Dispositivos de seguridad

- Protección contra
- cortocircuitos
- sobrecalentamiento
- exceso de presión
- apertura accidental de la puerta
- Sistema de evaluación del proceso
- Sistema autodiagnóstico en tiempo real

## Conformidad con las normas armonizadas

- EN 13060
- EN 14971
- EN 61010-1
- EN 61010-2-040
- EN 61326
- EN 13445

## Documentación

- Manual de uso
- Declaración de conformidad de la cámara
- Declaración de conformidad del autoclave
- Certificado de garantía, de 2 años o 1500 ciclos
- Ficha de instalación
- Libreta de servicio

## Certificaciones

- Autoclave E8 que cumple la Directiva 93/42/CEE y posteriores
- Dispositivo de Clase II b
- Cámara que cumple la Directiva 2014/68/EC
- A empresas:
- ISO 9001
- ISO 13485
- CE Type Ref: E8 24L

# Ficha técnica

## Espacio total necesario (mm)

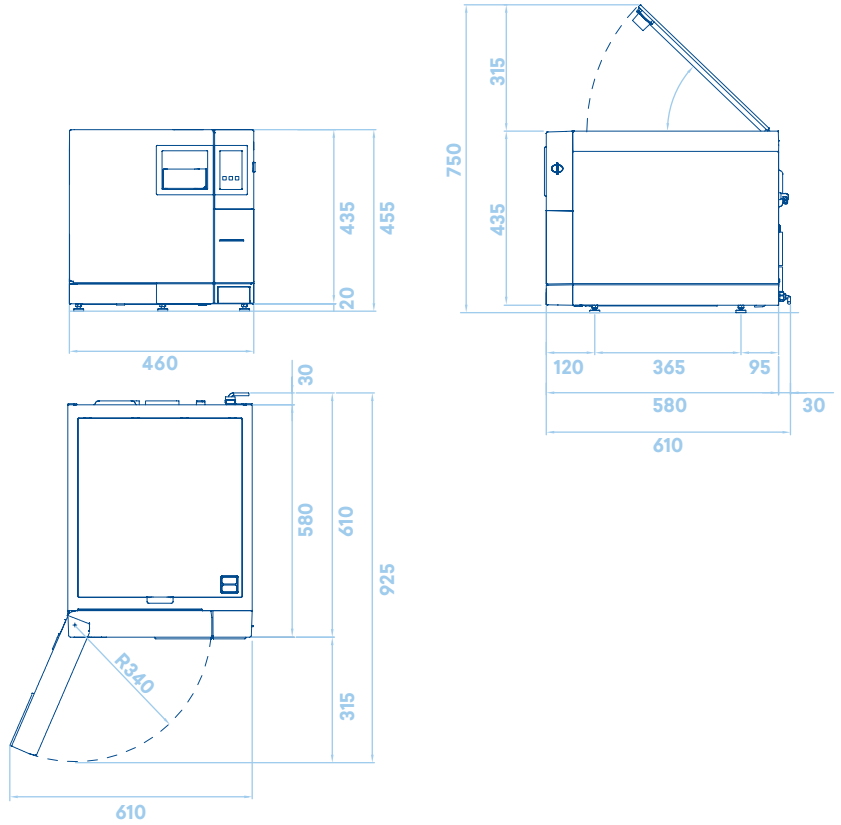

## Dimensión y volumen de la cámara (mm)

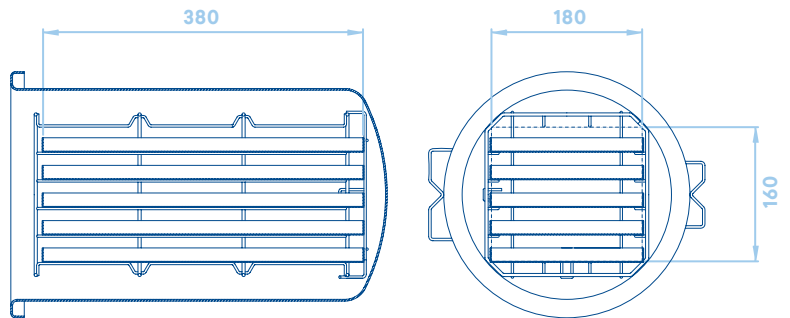

## **Euronda Spa® 2020**

Este catálogo no se puede copiar, escanear ni reproducir por ningún medio. Todos los derechos reservados.

Las imágenes, descripciones, presupuestos, dimensiones y datos técnicos se considerarán como meramente indicativos. Aunque mantendrá las características básicas del producto, el fabricante se reserva el derecho a realizar modificaciones en cualquier momento con el único propósito de mejorarlo.

**Euronda Spa**

Via Chizzalunga 1  
36066 Sandrigo  
Vicenza, Italy  
**t** (+39) 0444 656111  
**f** (+39) 0444 656199  
**m** info@euronda.com  
**www.euronda.it**

**Deutschland**

Euronda Deutschland GMBH  
Am Landwehrbach 5  
48341 Altenberge, Deutschland  
**t** (+49) 2505 9389 0  
**f** (+49) 2505 9389 29  
**m** info@euronda.de  
**www.euronda.de**

**France**

Euronda France Eurl  
ZAC les Vallées, Avenue de Bruxelles  
60110 Amblainville, France  
**t** + 33 (0) 3 44 06 69 70  
**f** + 33 (0) 3 44 02 03 89  
**m** info@euronda.fr  
**www.euronda.fr**

**España**

Euronda - Identyd,  
Calle Músico  
Antonio Rodríguez de Hita, 12  
Bajo 30007 Murcia  
**t** 900102034  
**m** info@euronda.es  
**www.euronda.es**

**Russia**

OOO Finstar  
5/2a Varshavskaya str.  
196128 St. Petersburg, Russia  
**t** +7 (812) 635 88 94  
**m** info@finstartech.ru  
**www.euronda.com.ru**

# **Euronda**<sup>®</sup>