



|           |   |     |
|-----------|---|-----|
| <b>DE</b> | Blutdruckmessgerät<br>Gebrauchsanweisung .....  | 2   |
| <b>EN</b> | Blood pressure monitor<br>Instructions for use .....  | 17  |
| <b>FR</b> | Tensiomètre<br>Mode d'emploi .....  | 32  |
| <b>ES</b> | Tensiómetro<br>Instrucciones de uso .....   | 48  |
| <b>IT</b> | Misuratore di pressione<br>Istruzioni per l'uso .....   | 64  |
| <b>TR</b> | Bilgisayarli tansiyon ölçer<br>Kullanım kılavuzu .....  | 79  |
| <b>RU</b> | Прибор для измерения кровяного давления<br>в плечевой артерии<br>Инструкция по применению ..... | 93  |
| <b>PL</b> | Cisnieniomierz<br>Instrukcja obsługi .....  | 108 |

# DEUTSCH

## Inhalt

|                                |    |  |    |
|--------------------------------|----|--|----|
| 1. Kennenlernen .....          | 2  | 7. Fehlermeldung/Fehlerbehebung .....                  | 12 |
| 2. Wichtige Hinweise .....     | 3  | 8. Gerät und Manschette reinigen und aufbewahren ..... | 13 |
| 3. Gerätebeschreibung .....    | 7  | 9. Technische Angaben .....                            | 13 |
| 4. Messung vorbereiten .....   | 8  | 10. Netzteil .....                                     | 14 |
| 5. Blutdruck messen .....      | 9  | 11. Ersatz- und Verschleißteile .....                  | 15 |
| 6. Ergebnisse beurteilen ..... | 11 | 12. Garantie/Service .....                             | 15 |

## Lieferumfang :

- Blutdruckmessgerät
- Oberarmmanschette
- 4 x AA Batterien LR6
- Aufbewahrungstasche
- Gebrauchsanweisung

## Sehr geehrte Kundin, sehr geehrter Kunde,

wir freuen uns, dass Sie sich für ein Produkt unseres Sortimentes entschieden haben. Unser Name steht für hochwertige und eingehend geprüfte Qualitätsprodukte aus den Bereichen Wärme, Gewicht, Blutdruck, Körpertemperatur, Puls, Sanfte Therapie, Massage, Beauty und Luft. Bitte lesen Sie diese Gebrauchsanweisung aufmerksam durch,

bewahren Sie sie für späteren Gebrauch auf, machen Sie sie anderen Benutzern zugänglich und beachten Sie die Hinweise.

Mit freundlicher Empfehlung  
Ihr Beurer-Team

## 1. Kennenlernen

Überprüfen Sie das Gerät auf äußere Unversehrtheit der Verpackung und auf die Vollständigkeit des Inhalts. Vor dem Gebrauch ist sicherzustellen, dass das Gerät und Zubehör keine sichtbaren Schäden aufweisen und jegliches Verpackungsmaterial entfernt wird. Benutzen Sie es im Zweifelsfall nicht und wenden Sie sich an Ihren Händler oder an die angegebene Service-Adresse.

Das Oberarm-Blutdruckmessgerät dient zur nichtinvasiven Messung und Überwachung arterieller Blutdruckwerte von erwachsenen Menschen.

Sie können damit schnell und einfach Ihren Blutdruck messen und den letzten Messwert anzeigen lassen.

Bei eventuell vorhandenen Herzrhythmusstörungen werden Sie gewarnt.

Bewahren Sie diese Gebrauchsanweisung für weitere Benutzung auf und machen Sie diese auch anderen Benutzern zugänglich.

## 2. Wichtige Hinweise



### Zeichenerklärung

In der Gebrauchsanweisung, auf der Verpackung und auf dem Typschild des Geräts und des Zubehörs werden folgende Symbole verwendet:

|  |   |
|--|---|
|  | Vorsicht                                      |
|  | Hinweis<br>Hinweis auf wichtige Informationen |
|  | Gebrauchsanweisung beachten                   |

|                              |   |
|------------------------------|---|
|                              | Anwendungsteil Typ BF   |
|                              | Gleichstrom   |
|                              | Entsorgung gemäß Elektro- und Elektronik-Altgeräte EG-Richtlinie – WEEE (Waste Electrical and Electronic Equipment) |
|                              | Verpackung umweltgerecht entsorgen  |
|                              | Hersteller  |
| <b>Storage/Transport</b><br> | Zulässige Lagerungs- und Transporttemperatur und -luftfeuchtigkeit  |
| <b>Operating</b><br>         | Zulässige Betriebstemperatur und -luftfeuchtigkeit  |
|                              | Vor Nässe schützen  |
| <b>IP 20</b>                 | Geschützt gegen feste Fremdkörper, 12,5 mm Durchmesser und größer   |
|                              | Seriennummer  |

|   |   |
|---|---|
|  | <p>CE-Kennzeichnung<br/>Dieses Produkt erfüllt die Anforderungen der geltenden europäischen und nationalen Richtlinien.</p> |
|---|---|

### Hinweise zur Anwendung

- Um eine Vergleichbarkeit der Werte zu gewährleisten, messen Sie Ihren Blutdruck immer zu gleichen Tageszeiten.
- Mindestens 30 Minuten vor der Messung sollten Sie nicht essen, trinken, rauchen oder sich körperlich betätigen.
- Ruhen Sie sich vor der ersten Blutdruckmessung immer 5 Minuten aus!
- Wenn Sie darüber hinaus mehrere Messungen nacheinander durchführen möchten, warten Sie zwischen den einzelnen Messungen jeweils immer mindestens 1 Minute.
- Wiederholen Sie die Messung im Falle zweifelhaft gemessener Werte.
- Die von Ihnen selbst ermittelten Messwerte können nur zu Ihrer Information dienen – sie ersetzen keine ärztliche Untersuchung! Besprechen Sie Ihre Messwerte mit dem Arzt, begründen Sie daraus auf keinen Fall eigene medizinische Entscheidungen (z.B. Medikamente und deren Dosierungen)!
- Eine Verwendung des Blutdruckmessgeräts außerhalb des häuslichen Umfelds oder unter dem Einfluss von Bewe-

gung (z.B. während der Fahrt in einem Auto, Krankenwagen oder Helikopter sowie während der Ausübung von körperlichen Aktivitäten wie Sport) kann die Messgenauigkeit beeinflussen und zu Messfehlern führen.

- Dieses Gerät ist nicht dafür bestimmt, durch Personen (einschließlich Kinder) mit eingeschränkten physischen, sensorischen oder geistigen Fähigkeiten oder mangels Erfahrung und/oder mangels Wissen benutzt zu werden, es sei denn, sie werden durch eine für Ihre Sicherheit zuständige Person beaufsichtigt oder erhalten von ihr Anweisungen, wie das Gerät zu benutzen ist. Kinder sollten beaufsichtigt werden, damit sie nicht mit dem Gerät spielen.
- Verwenden Sie das Blutdruckmessgerät nicht bei Neugeborenen und Präeklampsie-Patientinnen. Vor Anwendung des Blutdruckmessgerätes in der Schwangerschaft empfehlen wir eine Abstimmung mit dem Arzt.
- Erkrankungen des Herz-Kreislaufsystems können zu Fehlmessungen bzw. zu Beeinträchtigungen der Messgenauigkeit führen. Ebenso der Fall ist dies bei sehr niedrigem Blutdruck, Diabetes, Durchblutungs- und Rhythmusstörungen sowie bei Schüttelfrost oder Zittern.
- Das Blutdruckmessgerät darf nicht im Zusammenhang mit einem Hochfrequenz-Chirurgiegerät verwendet werden.
- Verwenden Sie das Gerät nur bei Personen mit dem für das Gerät angegebenen Umfangbereich des Oberarmes.
- Beachten Sie, dass es während des Aufpumpens zu einer Funktionsbeeinträchtigung des betroffenen Gliedmaßes kommen kann.

- Die Blutzirkulation darf durch die Blutdruckmessung nicht unnötig lange unterbunden werden. Bei einer Fehlfunktion des Gerätes nehmen Sie die Manschette vom Arm ab.
- Vermeiden Sie das mechanische Einengen, Zusammendrücken oder Abknicken des Manschettenschlauches.
- Verhindern Sie einen anhaltenden Druck in der Manschette sowie häufige Messungen. Eine dadurch resultierende Beeinträchtigung des Blutflusses kann zu Verletzungen führen.
- Achten Sie darauf, dass die Manschette nicht an einem Arm angelegt wird, dessen Arterien oder Venen in medizinischer Behandlung sind, z.B. intravaskulärer Zugang bzw. eine intravaskuläre Therapie oder ein arteriovenöser (A-V-) Nebenschluss.
- Legen Sie die Manschette nicht bei Personen an, die eine Brustamputation hatten.
- Legen Sie die Manschette nicht über Wunden an, da dies zu weiteren Verletzungen führen kann.
- Sie können das Blutdruckmessgerät mit Batterien oder mit einem Netzteil betreiben. Beachten Sie, dass eine Datenübertragung und Datenspeicherung nur möglich ist, wenn Ihr Blutdruckmessgerät Strom erhält. Sobald die Batterien verbraucht sind oder das Netzteil vom Stromnetz getrennt wird, verliert das Blutdruckmessgerät Datum und Uhrzeit.
- Die Abschaltautomatik schaltet das Blutdruckmessgerät zur Schonung der Batterien aus, wenn innerhalb 1 Minute keine Taste betätigt wird.



- Das Gerät ist nur für den in dieser Gebrauchsanweisung beschriebenen Zweck vorgesehen. Der Hersteller haftet nicht für Schäden, die durch unsachgemäßen oder falschen Gebrauch verursacht wurden.



### **Hinweise zur Aufbewahrung und Pflege**

- Das Blutdruckmessgerät besteht aus Präzisions- und Elektronik-Bauteilen. Die Genauigkeit der Messwerte und Lebensdauer des Gerätes hängt ab vom sorgfältigen Umgang:
  - Schützen Sie das Gerät vor Stößen, Feuchtigkeit, Schmutz, starken Temperaturschwankungen und direkter Sonneneinstrahlung.
  - Lassen Sie das Gerät nicht fallen.
  - Benutzen Sie das Gerät nicht in der Nähe von starken elektromagnetischen Feldern, halten Sie es fern von Funkanlagen oder Mobiltelefonen.
- Wir empfehlen die Batterien zu entfernen, falls das Gerät über einen längeren Zeitraum nicht benutzt wird.

## Hinweise zum Umgang mit Batterien

- Wenn Flüssigkeit aus einer Batteriezelle mit Haut oder Augen in Kontakt kommt, die betroffene Stelle mit Wasser auswaschen und ärztliche Hilfe aufsuchen.
-  **Verschluckungsgefahr!** Kleinkinder könnten Batterien verschlucken und daran ersticken. Daher Batterien für Kleinkinder unerreichbar aufbewahren!
- Auf Polaritätskennzeichen Plus (+) und Minus (-) achten.
- Wenn eine Batterie ausgelaufen ist, Schutzhandschuhe anziehen und das Batteriefach mit einem trockenen Tuch reinigen.
- Schützen Sie Batterien vor übermäßiger Wärme.
-  **Explosionsgefahr!** Keine Batterien ins Feuer werfen.
- Batterien dürfen nicht geladen oder kurzgeschlossen werden.
- Bei längerer Nichtbenutzung des Geräts die Batterien aus dem Batteriefach nehmen.
- Verwenden Sie nur denselben oder einen gleichwertigen Batterietyp.
- Immer alle Batterien gleichzeitig auswechseln.
- Keine Akkus verwenden!
- Keine Batterien zerlegen, öffnen oder zerkleinern.

## Hinweise zu Reparatur und Entsorgung

- Batterien gehören nicht in den Hausmüll. Bitte entsorgen Sie die verbrauchten Batterien an den dafür vorgesehenen Sammelstellen.
- Öffnen Sie das Gerät nicht. Bei Nichtbeachtung erlischt die Garantie.
- Das Gerät darf nicht selbst repariert oder justiert werden. Eine einwandfreie Funktion ist in diesem Fall nicht mehr gewährleistet.
- Reparaturen dürfen nur vom Kundenservice oder autorisierten Händlern durchgeführt werden. Prüfen Sie jedoch vor jeder Reklamation zuerst die Batterien und tauschen Sie diese gegebenenfalls aus.
- Im Interesse des Umweltschutzes darf das Gerät am Ende seiner Lebensdauer nicht mit dem Hausmüll entfernt werden. Die Entsorgung kann über entsprechende Sammelstellen in Ihrem Land erfolgen. Entsorgen Sie das Gerät gemäß der Elektro- und Elektronik-Altgeräte EG-Richtlinie – WEEE (Waste Electrical and Electronic Equipment). Bei Rückfragen wenden Sie sich an die für die Entsorgung zuständige kommunale Behörde.





## Hinweise zu Elektromagnetischer Verträglichkeit

- Das Gerät ist für den Betrieb in allen Umgebungen geeignet, die in dieser Gebrauchsanweisung aufgeführt sind, einschließlich der häuslichen Umgebung.
- Das Gerät kann in der Gegenwart von elektromagnetischen Störgrößen unter Umständen nur in eingeschränktem Maße nutzbar sein. Infolgedessen können z.B. Fehlermeldungen oder ein Ausfall des Displays/Gerätes auftreten.
- Die Verwendung dieses Gerätes unmittelbar neben anderen Geräten oder mit anderen Geräten in gestapelter Form sollte vermieden werden, da dies eine fehlerhafte Betriebsweise zur Folge haben könnte. Wenn eine Verwendung in der vorgeschriebenen Art dennoch notwendig ist, sollten dieses Gerät und die anderen Geräte beobachtet werden, um sich davon zu überzeugen, dass sie ordnungsgemäß arbeiten.
- Die Verwendung von anderem Zubehör, als jenem, welches der Hersteller dieses Gerätes festgelegt oder bereitgestellt hat, kann erhöhte elektromagnetische Störaussendungen oder eine geminderte elektromagnetische Störfestigkeit des Gerätes zur Folge haben und zu einer fehlerhaften Betriebsweise führen.
- Eine Nichtbeachtung kann zu einer Minderung der Leistungsmerkmale des Gerätes führen.

## 3. Gerätebeschreibung

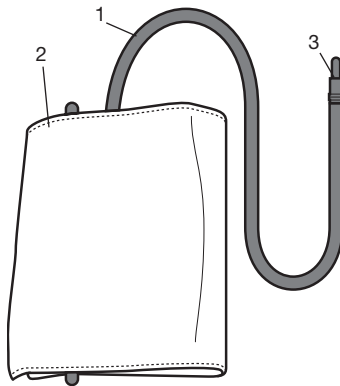

1. Manschettenschlauch
2. Manschette
3. Manschettenstecker

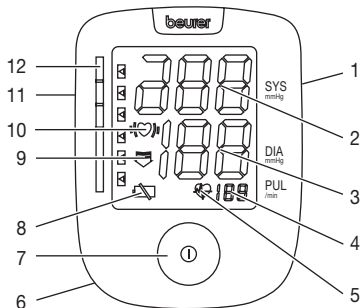



1. Anschluss für Netzteil
2. Systolischer Druck
3. Diastolischer Druck
4. Puls
5. Symbol Puls 
6. Batteriefach
7. Start-/Stopp-Taste 
8. Symbol Batteriewechselanzeige 
9. Pfeil Luft ablassen
10. Arrhythmieerkennung 
11. Anschluss für Manschettenstecker
12. Risiko-Indikator

## 4. Messung vorbereiten

### Batterie einlegen

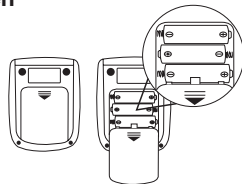
- Entfernen Sie den Deckel des Batteriefaches auf der Rückseite des Gerätes.
- Legen Sie vier Batterien vom Typ 1,5V AA (Alkaline Type LR 06) ein.
- Achten Sie unbedingt darauf, dass die Batterien entsprechend der Kennzeichnung mit korrekter Polung eingelegt werden. Verwenden Sie keine wiederaufladbaren Akkus.
- Schließen Sie den Batteriefachdeckel wieder sorgfältig.



Wenn die Batteriewechselanzeige  dauerhaft erscheint ist keine Messung mehr möglich und Sie müssen alle Batterien erneuern.



### Batterie Entsorgung

- Die verbrauchten, vollkommen entladenen Batterien müssen Sie über speziell gekennzeichnete Sammelbehälter, Sondermüllannahmestellen oder über den Elektrohändler entsorgen. Sie sind gesetzlich dazu verpflichtet, die Batterien zu entsorgen.



- Diese Zeichen finden Sie auf schadstoffhaltigen Batterien:  
Pb = Batterie enthält Blei,  
Cd = Batterie enthält Cadmium,  
Hg = Batterie enthält Quecksilber



### Betrieb mit dem Netzteil

Sie können dieses Gerät auch mit einem Netzteil betreiben. Dazu dürfen keine Batterien im Batteriefach sein. Das Netzteil ist unter der Bestellnummer 071.95 im Fachhandel oder bei der Serviceadresse erhältlich.

- Das Blutdruckmessgerät darf ausschließlich nur mit dem hier beschriebenen Netzteil betrieben werden, um eine mögliche Beschädigung des Blutdruckmessgerätes zu verhindern.
- Stecken Sie das Netzteil in den dafür vorgesehenen Anschluss auf der rechten Seite des Blutdruckmessgerätes. Das Netzteil darf nur an die auf dem Typschild angegebene Netzspannung angeschlossen werden.
- Schließen Sie danach den Netzstecker des Netzteils an die Steckdose an.
- Nach dem Gebrauch des Blutdruckmessgerätes trennen Sie das Netzteil zuerst von der Steckdose und anschließend vom Blutdruckmessgerät.

## 5. Blutdruck messen

Bitte bringen Sie das Gerät vor der Messung auf Raumtemperatur. Sie können die Messung am linken oder rechten Arm durchführen.

### Manschette anlegen

Legen Sie die Manschette am entblößten Oberarm an. Die Durchblutung des Arms darf nicht durch zu enge Kleidungsstücke oder Ähnliches eingengt sein.

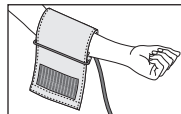

Die Manschette ist am Oberarm so zu platzieren, dass der untere Rand 2–3 cm über der Ellenbeuge und über der Arterie liegt. Der Schlauch weist zur Handflächenmitte.

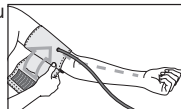

Legen Sie nun das freie Ende der Manschette eng, aber nicht zu stramm um den Arm und schließen Sie den Klettverschluss. Die Manschette sollte so stramm angelegt sein, dass noch zwei Finger unter die Manschette passen.

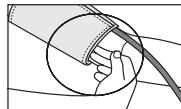

Stecken Sie nun den Manschetten-  
schlauch in den Anschluss für den  
Manschettenstecker.

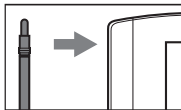

Diese Manschette ist für Sie geeignet,  
wenn nach Anlegen der Manschette  
die Index-Markierung (▼) innerhalb  
des OK-Bereichs liegt.

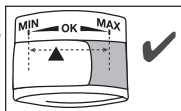

**i** Wenn Sie die Messung am rechten Oberarm durchfüh-  
ren, befindet sich der Schlauch an der Innenseite Ihres  
Ellenbogens. Achten Sie darauf, dass Ihr Arm nicht auf  
dem Schlauch liegt.

Der Blutdruck kann sich zwischen dem rechten und linken  
Arm unterscheiden, daher können auch die gemessenen  
Blutdruckwerte unterschiedlich sein. Führen Sie die Mes-  
sung immer am selben Arm durch.

Falls sich die Werte zwischen den beiden Armen sehr deut-  
lich unterscheiden, sollten Sie mit Ihrem Arzt absprechen,  
welchen Arm Sie für die Messung verwenden.

**Achtung:** Das Gerät darf nur mit der Original-Manschette  
betrieben werden. Die Manschette ist für einen Armumfang  
von 22 bis 30 cm geeignet.



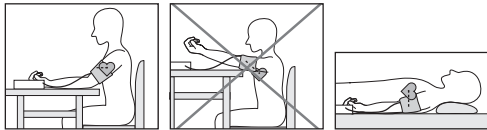

Unter der Bestellnummer 162.795 ist eine größere Man-  
schette für Oberarmumfänge von 30 bis 42 cm beim Fach-  
handel oder bei der Serviceadresse erhältlich.

### Richtige Körperhaltung einnehmen



- Ruhen Sie sich vor der ersten Blutdruckmessung immer  
5 Minuten aus! Ansonsten kann es zu Abweichungen  
kommen.
- Wenn Sie darüber hinaus mehrere Messungen nacheinan-  
der durchführen möchten, warten Sie zwischen den ein-  
zelnen Messungen jeweils immer mindestens 1 Minute.
- Sie können die Messung im Sitzen oder im Liegen durch-  
führen. Achten Sie in jedem Fall darauf, dass sich die  
Manschette in Herzhöhe befindet.
- Sitzen Sie zur Blutdruckmessung bequem. Lehnen Sie  
Rücken und Arme an. Kreuzen Sie die Beine nicht. Stellen  
Sie die Füße flach auf den Boden.
- Um das Messergebnis nicht zu verfälschen ist es wichtig,  
sich während der Messung ruhig zu verhalten und nicht  
zu sprechen.

## Blutdruckmessung durchführen

- Starten Sie das Blutdruckmessgerät mit der Taste Start/ Stopp .
- Vor der Messung wird kurz das letzte gespeicherte Messergebnis angezeigt. Sollte sich keine Messung im Speicher befinden, zeigt das Gerät jeweils den Wert  an.
- Die Manschette wird automatisch aufgepumpt. Der Manschetten-Luftdruck wird langsam abgelassen. Bei einer bereits zu erkennenden Tendenz zu hohem Blutdruck wird nochmals nachgepumpt und der Manschettendruck nochmals erhöht. Sobald ein Puls zu erkennen ist, wird das Symbol Puls  angezeigt.
- Die Messergebnisse Systolischer Druck, Diastolischer Druck und Puls werden angezeigt.
- Sie können die Messung jederzeit durch das Drücken der Start-/Stopp-Taste  abbrechen.
- $E_r$  erscheint wenn die Messung nicht ordnungsgemäß durchgeführt werden konnte. Beachten Sie das Kapitel Fehlermeldung/Fehlerbehebung in dieser Gebrauchsanleitung und wiederholen Sie die Messung.
- Das Messergebnis wird automatisch abgespeichert.
- Zum Abschalten und Druckablassen drücken Sie erneut die Start-/Stopp-Taste . Wenn Sie vergessen das Gerät auszuschalten, schaltet sich das Gerät nach ca. 1 Minute automatisch ab.



Warten Sie vor einer erneuten Messung mindestens 1 Minute!



## 6. Ergebnisse beurteilen

### Herzrhythmusstörungen:

Dieses Gerät kann während der Messung eventuelle Störungen des Herzrhythmus identifizieren und weist gegebenenfalls nach der Messung mit dem Symbol , darauf hin. Dies kann ein Indikator für eine Arrhythmie sein. Arrhythmie ist eine Krankheit, bei der der Herzrhythmus aufgrund von Fehlern im bioelektrischen System, das den Herzschlag steuert, anormal ist. Die Symptome (ausgelassene oder vorzeitige Herzschläge, langsamer oder zu schneller Puls) können u.a. von Herzerkrankungen, Alter, körperlicher Veranlagung, Genussmitteln im Übermaß, Stress oder Mangel an Schlaf herrühren. Arrhythmie kann nur durch eine Untersuchung bei Ihrem Arzt festgestellt werden.

Wiederholen Sie die Messung, wenn das Symbol , nach der Messung auf dem Display angezeigt wird. Bitte achten sie darauf, dass Sie sich 5 Minuten ausruhen und während der Messung nicht sprechen oder bewegen. Sollte das Symbol , oft erscheinen, wenden Sie sich bitte an Ihren Arzt. Selbstdiagnose und -behandlung aufgrund der Messergebnisse können gefährlich sein. Befolgen Sie unbedingt die Anweisungen Ihres Arztes.

### Risiko-Indikator:

Die Messergebnisse lassen sich gemäß nachfolgender Tabelle einstufen und beurteilen.

Diese Standardwerte dienen jedoch lediglich als allgemeine Richtlinie, da der individuelle Blutdruck bei verschiedenen Personen und unterschiedlichen Altersgruppen usw. abweicht.

Es ist wichtig, dass Sie Ihren Arzt in regelmäßigen Abständen zu Rate ziehen. Ihr Arzt teilt Ihnen Ihre individuellen Werte für einen normalen Blutdruck sowie den Wert mit, ab dem die Höhe des Blutdrucks als gefährlich einzustufen ist. Die Einstufung im Display und die Skala auf dem Gerät geben an, in welchem Bereich sich der ermittelte Blutdruck befindet. Sollte sich der Wert von Systole und Diastole in zwei unterschiedlichen Bereichen befinden (z.B. Systole im Bereich „Hoch Normal“ und Diastole im Bereich „Normal“) dann zeigt Ihnen die grafische Einteilung auf dem Gerät immer den höheren Bereich an, im beschriebenen Beispiel „Hoch Normal“.

| Bereich der Blutdruckwerte   | Systole (in mmHg) | Diastole (in mmHg) | Maßnahme             |
|------------------------------|-------------------|--------------------|----------------------|
| Stufe 3: starke Hypertonie   | ≥ 180             | ≥ 110              | einen Arzt aufsuchen |
| Stufe 2: mittlere Hypertonie | 160–179           | 100–109            | einen Arzt aufsuchen |

| Bereich der Blutdruckwerte  | Systole (in mmHg) | Diastole (in mmHg) | Maßnahme                        |
|-----------------------------|-------------------|--------------------|---------------------------------|
| Stufe 1: leichte Hypertonie | 140–159           | 90–99              | regelmäßige Kontrolle beim Arzt |
| Hoch normal                 | 130–139           | 85–89              | regelmäßige Kontrolle beim Arzt |
| Normal                      | 120–129           | 80–84              | Selbstkontrolle                 |
| Optimal                     | < 120             | < 80               | Selbstkontrolle                 |

Quelle: WHO, 1999 (World Health Organization)

## 7. Fehlermeldung / Fehlerbehebung

Bei Fehlern erscheint auf dem Display die Fehlermeldung  $E_{r\_}$ .

- Fehlermeldungen können auftreten, wenn
- der systolische oder diastolische Druck nicht gemessen werden konnte ( $E_{r1}$  bzw.  $E_{r2}$  erscheint im Display),
- der systolische oder diastolische Druck außerhalb des Messbereichs liegt („H“ bzw. „L“ erscheint im Display),
- die Manschette zu stark bzw. zu schwach angelegt ist ( $E_{r3}$  bzw.  $E_{r4}$  erscheint im Display),
- der Aufpumpdruck höher als 300 mmHg ist ( $E_{r5}$  erscheint im Display),
- das Aufpumpen länger als 160 Sekunden dauert ( $E_{r6}$  erscheint im Display),
- ein System- oder Gerätefehler vorliegt ( $E_{rA}$ ,  $E_{rB}$ ,  $E_{r7}$  oder  $E_{r8}$  erscheint im Display),

- die Batterien fast verbraucht sind .

Wiederholen Sie in diesen Fällen die Messung. Achten Sie darauf, dass der Manschettenschlauch ordnungsgemäß eingesteckt ist und Sie sich während der Messung nicht bewegen oder sprechen. Setzen Sie gegebenenfalls die Batterien neu ein oder ersetzen Sie diese.

### Technischer Alarm – Beschreibung

Sollte der gemessene Blutdruck (systolisch oder diastolisch) außerhalb der im Abschnitt Technische Angaben angegebenen Grenzen liegen, erscheint auf dem Display der technische Alarm in Form der Anzeige „Hi“ bzw. „Lo“. In diesem Fall sollten Sie einen Arzt aufsuchen bzw. die Richtigkeit Ihrer Bedienvorgänge überprüfen.

Die Grenzwerte für den technischen Alarm sind ab Werk fest eingestellt und können nicht angepasst oder deaktiviert werden. Diesen Alarmgrenzwerten wird im Rahmen der Norm IEC 60601-1-8 untergeordnete Priorität beigemessen. Der technische Alarm ist ein nicht selbsthaltender Alarm und muss nicht zurückgesetzt werden. Das auf dem Display angezeigte Signal verschwindet nach rund 8 Sekunden automatisch.

### 8. Gerät und Manschette reinigen und aufbewahren

- Reinigen Sie das Gerät und die Manschette vorsichtig nur mit einem leicht angefeuchteten Tuch.
- Verwenden Sie keine Reinigungs- oder Lösungsmittel.

- Sie dürfen Gerät und Manschette auf keinen Fall unter Wasser halten, da sonst Flüssigkeit eindringen kann und das Gerät und die Manschette beschädigt.
- Wenn Sie Gerät und Manschette aufbewahren, dürfen keine schweren Gegenstände auf dem Gerät und der Manschette stehen. Entnehmen Sie die Batterien. Der Manschettenschlauch darf nicht scharf abgeknickt werden.

### 9. Technische Angaben

|                         |   |
|-------------------------|---|
| Modell-Nr.              | BM 44   |
| Messmethode             | Oszillometrisch, nicht invasive Blutdruckmessung am Oberarm   |
| Messbereich             | Manschettendruck 0–300 mmHg,<br>systolisch 60–260 mmHg,<br>diastolisch 40–199 mmHg,<br>Puls 40–180 Schläge/Minute |
| Genauigkeit der Anzeige | systolisch $\pm 3$ mmHg,<br>diastolisch $\pm 3$ mmHg,<br>Puls $\pm 5\%$ des angezeigten Wertes                    |
| Messunsicherheit        | max. zulässige Standardabweichung gemäß klinischer Prüfung:<br>systolisch 8 mmHg/diastolisch 8 mmHg               |
| Abmessungen             | L 94 mm x B 122 mm x H 53 mm  |
| Gewicht                 | Ungefähr 442 g<br>(ohne Batterien mit Manschette)   |

|   |   |
|---|---|
| Manschetten-<br>größe                   | 22 bis 30 cm  |
| Zul. Betriebs-<br>bedingungen           | +10 °C bis +40 °C, ≤90 % relative Luft-<br>feuchte (nicht kondensierend)                                |
| Zul. Aufbewah-<br>rungsbedingun-<br>gen | -20 °C bis +55 °C, ≤90 % relative Luft-<br>feuchte, 800–1050 hPa Umgebungsdruck                         |
| Stromversorgung                         | 4 x 1,5V  AA Batterien |
| Batterie-Lebens-<br>dauer               | Für ca. 600 Messungen, je nach Höhe<br>des Blutdrucks bzw. Aufpumpdruck                                 |
| Zubehör                                 | Gebrauchsanweisung, 4 x 1,5V AA Batte-<br>rien, Aufbewahrungstasche                                     |
| Klassifikation                          | Interne Versorgung, IP20, kein AP oder<br>APG, Dauerbetrieb, Anwendungsteil Typ BF                      |

The serial number is located on the device or in the battery compartment.

Änderungen der technischen Angaben ohne Benachrichtigung sind aus Aktualisierungsgründen vorbehalten.

- Dieses Gerät entspricht der europäischen Norm EN60601-1-2 (Übereinstimmung mit CISPR 11, IEC 61000-4-2, IEC 61000-4-3, IEC 61000-4-8) und unterliegt besonderen Vorichtsmaßnahmen hinsichtlich der elektromagnetischen Verträglichkeit. Bitte beachten Sie dabei, dass tragbare

und mobile HF-Kommunikationseinrichtungen dieses Gerät beeinflussen können.

- Das Gerät entspricht der EU-Richtlinie für Medizinprodukte 93/42/EEC, dem Medizinproduktegesetz und den Normen EN1060-1 (nicht invasive Blutdruckmessgeräte Teil 1: Allgemeine Anforderungen), EN1060-3 (nicht invasive Blutdruckmessgeräte Teil 3: Ergänzende Anforderungen für elektromechanische Blutdruckmesssysteme) und IEC80601-2-30 (Medizinische elektrische Geräte Teil 2–30: Besondere Festlegungen für die Sicherheit einschließlich der wesentlichen Leistungsmerkmale von automatisierten nicht invasiven Blutdruckmessgeräten).
- Die Genauigkeit dieses Blutdruckmessgerätes wurde sorgfältig geprüft und wurde im Hinblick auf eine lange nutzbare Lebensdauer entwickelt. Bei Verwendung des Gerätes in der Heilkunde sind Messtechnische Kontrollen mit geeigneten Mitteln durchzuführen. Genaue Angaben zur Überprüfung der Genauigkeit können unter der Service-adresse angefragt werden.

## 10. Netzteil

|            |  |
|------------|--|
| Modell Nr. | LXCP12-006060BEH   |
| Eingang    | 100–240V, 50–60 Hz, 0.5A max   |
| Ausgang    | 6V DC, 600mA, nur in Verbindung mit Beu-<br>rer Blutdruckmessgeräten |
| Hersteller | Shenzhen longxc power supply co., ltd                                |

|        |  |
|--------|--|
| Schutz | Das Gerät ist doppelt schutzisoliert und verfügt über eine primärseitige Sicherung, die das Gerät im Fehlerfall vom Netz trennt. Stellen Sie sicher, dass Sie die Batterien aus dem Batteriefach entnommen haben, bevor Sie das Netzteil benutzen. |
|--------|--|



Polarität des Gleichspannungsanschlusses



Schutzisoliert/Schutzklasse 2

|                               |  |
|-------------------------------|--|
| Gehäuse und Schutzabdeckungen | Das Netzteilgehäuse schützt vor Berührung von Teilen, die unter Strom stehen bzw. stehen können (Finger, Nadel, Prüfhaken). Der Anwender darf nicht gleichzeitig den Patienten und den Ausgangsstecker des AC/DC-Netzteils berühren. |
|-------------------------------|--|

## 11. Ersatz- und Verschleißteile

Sie können die Ersatz- und Verschleißteile über die jeweilige Serviceadresse unter der angegebenen Materialnummer erwerben.

| Bezeichnung                   | Artikel- bzw. Bestellnummer |
|-------------------------------|-----------------------------|
| Standardmanschette (22-30 cm) | 162.738                     |
| XL-Manschette (30-42 cm)      | 162.795                     |

| Bezeichnung   | Artikel- bzw. Bestellnummer |
|---------------|-----------------------------|
| Netzteil (EU) | 071.95                      |

## 12. Garantie/Service

Die Beurer GmbH, Söflinger Straße 218, D-89077 Ulm (nachfolgend „Beurer“ genannt) gewährt unter den nachstehenden Voraussetzungen und in dem nachfolgend beschriebenen Umfang eine Garantie für dieses Produkt.

**Die nachstehenden Garantiebedingungen lassen die gesetzlichen Gewährleistungsverpflichtungen des Verkäufers aus dem Kaufvertrag mit dem Käufer unberührt.**

**Die Garantie gilt außerdem unbeschadet zwingender gesetzlicher Haftungsvorschriften.**

Beurer garantiert die mangelfreie Funktionstüchtigkeit und die Vollständigkeit dieses Produktes.

Die weltweite Garantiezeit beträgt 5 Jahre ab Beginn des Kaufes des neuen, ungebrauchten Produktes durch den Käufer.

Diese Garantie gilt nur für Produkte, die der Käufer als Verbraucher erworben hat und ausschließlich zu persönlichen

Zwecken im Rahmen des häuslichen Gebrauchs verwendet.  
Es gilt deutsches Recht.

Falls sich dieses Produkt während der Garantiezeit als unvollständig oder in der Funktionstüchtigkeit als mangelhaft gemäß der nachfolgenden Bestimmungen erweist, wird Beurer gemäß diesen Garantiebedingungen eine kostenfreie Ersatzlieferung oder Reparatur durchführen.

**Wenn der Käufer einen Garantiefall melden möchte, wendet er sich zunächst an den Beurer Kundenservice:  
Beurer GmbH, Servicecenter  
Tel: +49 731 3989-144**

Für eine zügige Bearbeitung nutzen Sie bitte unser Kontaktformular auf der Homepage [www.beurer.com](http://www.beurer.com) unter der Rubrik ‚Service‘.

Der Käufer erhält dann nähere Informationen zur Abwicklung des Garantiefalls, z.B. wohin er das Produkt kostenfrei senden kann und welche Unterlagen erforderlich sind.

Eine Inanspruchnahme der Garantie kommt nur in Betracht, wenn der Käufer

- eine Rechnungskopie/Kaufquittung und
- das Original-Produkt

Beurer oder einem autorisierten Beurer Partner vorlegen kann.

Ausdrücklich ausgenommen von dieser Garantie sind

- Verschleiß, der auf normalem Gebrauch oder Verbrauch des Produktes beruht;
- zu diesem Produkt mitgelieferte Zubehörteile, die sich bei sachgemäßem Gebrauch abnutzen bzw. verbraucht werden (z.B. Batterien, Akkus, Manschetten, Dichtungen, Elektroden, Leuchtmittel, Aufsätze, Inhalatorzubehör);
- Produkte, die unsachgemäß und/oder entgegen der Bestimmungen der Bedienungsanleitung verwendet, gereinigt, gelagert oder gewartet wurden sowie Produkte, die vom Käufer oder einem nicht von Beurer autorisierten Servicecenter geöffnet, repariert oder umgebaut wurden;
- Schäden, die auf dem Transportweg zwischen Hersteller und Kunde bzw. zwischen Servicecenter und Kunde entstehen
- Produkte, die als 2.Wahl-Artikel oder als gebrauchte Artikel gekauft wurden;
- Folgeschäden, welche auf einem Mangel dieses Produktes beruhen (es können für diesen Fall jedoch Ansprüche aus Produkthaftung oder aus anderen zwingenden gesetzlichen Haftungsbestimmungen bestehen).

Reparaturen oder ein Komplettaustausch verlängern in keinem Fall die Garantiezeit.



# ENGLISH

## Contents

|   |    |  |    |
|---|----|--|----|
| 1. Getting to know your instrument..... | 17 | 7. Error messages/trouble-shooting.....          | 27 |
| 2. Important information.....           | 18 | 8. Cleaning and storing the device and cuff..... | 27 |
| 3. Unit description.....                | 22 | 9. Technical details.....                        | 28 |
| 4. Prepare measurement.....             | 23 | 10. Mains part.....                              | 29 |
| 5. Measuring blood pressure.....        | 24 | 11. Replacement parts and wearing parts.....     | 29 |
| 6. Evaluating results.....              | 26 | 12. Warranty/service.....                        | 29 |

### Included in delivery:

- Blood pressure monitor
- Upper arm cuff
- 4 x LR6 AA batteries
- Storage bag
- Instructions for use

### Dear Customer,

thank you for choosing a product from our range. Our name stands for high-quality, thoroughly tested products for applications in the areas of heat, weight, blood pressure, body temperature, pulse, gentle therapy, massage, beauty and air. Please read these instructions for use carefully and keep

them for later use, be sure to make them accessible to other users and observe the information they contain.

Best regards,  
Your Beurer Team

### 1. Getting to know your instrument

Check that the device packaging has not been tampered with and make sure that all contents are present. Before use, ensure that there is no visible damage to the device or accessories and that all packaging material has been removed. If you have any doubts, do not use the device and contact your retailer or the specified Customer Services address.

The upper arm blood pressure monitor is used for non-invasive measurement and monitoring of adults' arterial blood pressure.

This allows you to quickly and easily measure your blood pressure and to display the last recorded measurement. A warning is issued for anyone suffering from cardiac arrhythmia.



The recorded values are classified and evaluated graphically.









Store these instructions for use for future reference and make them accessible to other users.

## 2. Important information

### Signs and symbols

The following symbols are used in these instructions for use, on the packaging and on the type plate for the device and accessories:

|   |                                       |
|---|---------------------------------------|
|  | Caution                               |
|  | Note<br>Note on important information |
|  | Follow instructions for use           |

|   |  |
|---|--|
|   | Type BF applied part   |
|  | Direct current   |
|  | Disposal in accordance with EC Directive – WEEE (Waste Electrical and Electronic Equipment). |
|  | Dispose of packaging in an environmentally friendly manner                                   |
|  | Manufacturer   |
|  | Permissible storage and transport temperature and humidity                                   |
|  | Permissible operating temperature and humidity   |
|  | Keep dry / Protect from moisture   |
| <b>IP 20</b>  | Protected against solid foreign objects 12.5 mm in diameter and larger                       |
|  | Serial number  |

|   |   |
|---|---|
|  | <p>CE labelling<br/>This product satisfies the requirements of the applicable European and national directives.</p> |
|---|---|

### Advice on use

- In order to ensure comparable values, always measure your blood pressure at the same time of day.
- Do not take a measurement within 30 minutes after eating, drinking, smoking or exercising.
- Before the initial blood pressure measurement, make sure always to rest for about 5 minutes.
- Furthermore, if you want to take several measurements in succession, make sure always to wait for at least 1 minute between the individual measurements.
- Repeat the measurement if you are unsure of the measured value.
- The measurements taken by you are for your information only – they are not a substitute for a medical examination! Discuss the measurements with your doctor, and never base any medical decisions on them (e.g. medicines and their administration)!
- Using the blood pressure monitor outside your home environment or whilst on the move (e.g. whilst travelling in a car, ambulance or helicopter, or whilst undertaking physi-

- cal activity such as playing sport) can influence the measurement accuracy and cause incorrect measurements.
- This device is not intended for use by people (including children) with restricted physical, sensory or mental skills or a lack of experience and/or a lack of knowledge, unless they are supervised by a person who has responsibility for their safety or they receive instructions from this person on how to use the device. Supervise children around the device to ensure they do not play with it.
- Do not use the blood pressure monitor on newborns or patients with preeclampsia. We recommend consulting a doctor before using the blood pressure monitor during pregnancy.
- Cardiovascular diseases may lead to incorrect measurements or have a detrimental effect on measurement accuracy. The same also applies to very low blood pressure, diabetes, circulatory disorders and arrhythmias as well as chills or shaking.
- The blood pressure monitor must not be used in connection with a high-frequency surgical unit.
- Only use the device on people who have the specified upper arm measurement for the device.
- Please note that when inflating, the functions of the limb in question may be impaired.
- During the blood pressure measurement, blood circulation must not be stopped for an unnecessarily long time. If the device malfunctions, remove the cuff from the arm.

- Avoid any mechanical restriction, compression or bending of the cuff line.
- Do not allow sustained pressure in the cuff or frequent measurements. The resulting restriction of the blood flow may cause injury.
- Ensure that the cuff is not placed on an arm in which the arteries or veins are undergoing medical treatment, e.g. intravascular access or therapy, or an arteriovenous (AV) shunt.
- Do not use the cuff on people who have undergone a mastectomy.
- Do not place the cuff over wounds as this may cause further injury.
- You can either use the blood pressure monitor with batteries or with a mains part. Please note that data transfer and data storage is only possible when your blood pressure monitor is supplied with power. As soon as the batteries are empty or the mains part is disconnected from the power supply, the blood pressure monitor loses the date and time.
- To conserve the batteries, the monitor switches off automatically if no buttons are pressed for one minute.
- The device is only intended for the purpose described in these instructions for use. The manufacturer is not liable for damage resulting from improper or careless use.





### Storage and Care

- The blood pressure monitor is made up of precision electronic components. Accuracy of readings and the instrument's service life depend on careful handling.
  - You should protect the device from impact, moisture, dirt, major temperature fluctuations and direct exposure to the sun's rays.
  - Never drop the device.
  - Do not use near strong electromagnetic fields, i.e. keep it away from any radio systems and mobile phones.
- We advise you to remove the batteries if the device is not going to be used for a longer period of time.



### Notes on handling batteries

- If your skin or eyes come into contact with battery fluid, flush out the affected areas with water and seek medical assistance.
-  **Choking hazard!** Small children may swallow and choke on batteries. Store the batteries out of the reach of small children.
- Observe the plus (+) and minus (-) polarity signs.
- If a battery has leaked, put on protective gloves and clean the battery compartment with a dry cloth.
- Protect the batteries from excessive heat.

-  **Risk of explosion!** Never throw batteries into a fire.
- Do not charge or short-circuit batteries.
- If the device is not to be used for a long period, take the batteries out of the battery compartment.
- Use identical or equivalent battery types only.
- Always replace all batteries at the same time.
- Do not use rechargeable batteries.
- Do not disassemble, split or crush the batteries.

### **Repair and disposal**

- Batteries do not belong in domestic refuse. Used batteries should be disposed of at the collection points provided.
- Never open the instrument. If these instructions are not heeded, the warranty will be null and void.
- Never attempt to repair the instrument or adjust it yourself. We can no longer guarantee perfect functioning if you do.
- Repairs may only be performed by Customer Service or authorized dealers. However, always check the batteries and replace them if necessary prior to making any complaint.
- For environmental reasons, do not dispose of the device in the household waste at the end of its useful life. Dispose of the device at a suitable local collection or recycling point. Dispose of the device in accordance with EC Directive – WEEE (Waste Electrical and Electronic Equipment). If you have any



questions, please contact the local authorities responsible for waste disposal.

### **Notes on electromagnetic compatibility**



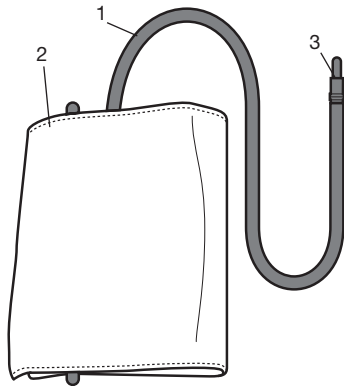

- The device is suitable for use in all environments listed in these instructions for use, including domestic environments.
- The use of the device may be limited in the presence of electromagnetic disturbances. This could result in issues such as error messages or the failure of the display/device.
- Avoid using this device directly next to other devices or stacked on top of other devices, as this could lead to faulty operation. If, however, it is necessary to use the device in the manner stated, this device as well as the other devices must be monitored to ensure they are working properly.
- The use of accessories other than those specified or provided by the manufacturer of this device can lead to an increase in electromagnetic emissions or a decrease in the device's electromagnetic immunity; this can result in faulty operation.
- Failure to comply with the above can impair the performance of the device.

### 3. Unit description

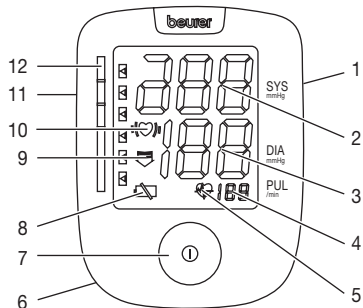

- 1. Cuff tube
- 2. Cuff
- 3. Cuff connector





- 1. Mains part port
- 2. Systolic pressure
- 3. Diastolic pressure
- 4. Pulse
- 5. Pulse symbol 
- 6. Battery compartment
- 7. Start-/stop-button 
- 8. Battery replacement symbol 
- 9. Deflate arrow
- 10. Arrhythmia recognition 
- 11. Cuff connector port
- 12. Risk indicator

## 4. Prepare measurement

### Inserting battery

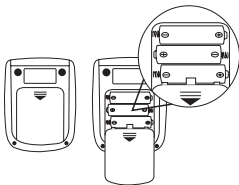
- Remove the battery cover from the back of the monitor.
- Insert four 1.5 V AA (alkaline type LR 06) batteries.
- Make absolutely sure that you insert them with the correct polarity as marked. Never use rechargeable batteries.
- Replace the battery cover carefully.



If the battery change  is continuously illuminated, measurement is no longer possible and you must replace all the batteries.

### Battery disposal

- The empty, completely flat batteries must be disposed of through specially designated collection boxes, recycling points or electronics retailers. You are legally required to dispose of the batteries.

- The codes below are printed on batteries containing harmful substances:  
Pb = Battery contains lead,  
Cd = Battery contains cadmium,  
Hg = Battery contains mercury

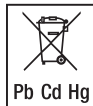

### Operation with the mains part

You can also operate this device with a mains part. When doing so, there must not be any batteries in the battery compartment. The mains part can be obtained from specialist retailers or from the service address using order number 071.95.

- To prevent possible damage to the device, the blood pressure monitor must only be used with the mains part described here.
- Insert the mains part into the connection provided for this purpose on the right-hand side of the blood pressure monitor. The mains part must only be connected to the mains voltage that is specified on the type plate.
- Then insert the mains plug of the mains part into the mains socket.
- After using the blood pressure monitor, unplug the mains part from the mains socket first and then disconnect it from the blood pressure monitor.

## 5. Measuring blood pressure

Please ensure the device is at room temperature before measuring. The measurement can be performed on the left or right arm.

### Positioning cuff

Fit the cuff round your bare upper arm. Blood circulation in the arm should not be restricted by tight clothing or other objects.

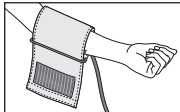

The cuff should be placed on the upper arm so that the lower edge is 2 to 3 cm above the bend of the elbow and above the artery. The tube should be in line with the centre of the palm.

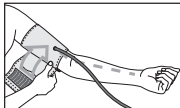

Now place the free end of the cuff snugly, but not too tightly, around the arm, and fix it with the Velcro fastener. The cuff should be fitted tight enough to allow just two fingers to fit beneath the cuff.

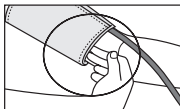

Insert the cuff tubing into the socket for the cuff attachment.

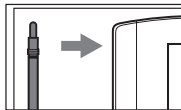

This cuff is suitable for you if the index mark (▼) is within the OK range after fitting the cuff on the upper arm.

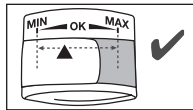

- ❗ If the measurement is performed on the right upper arm, the line should be located on the inside of your elbow. Ensure that your arm is not pressing on the line.

Blood pressure may vary between the right and left arm, which may mean that the measured blood pressure values are different. Always perform the measurement on the same arm.

If the values between the two arms are significantly different, please consult your doctor to determine which arm should be used for the measurement

**Important:** The instrument should only be operated with the original cuff. The cuff is suitable for an arm circumference of 22 to 30 cm.

A larger cuff for upper arm circumferences from 30 to 42 cm is available from retailers or the service address under order no. 162.795.





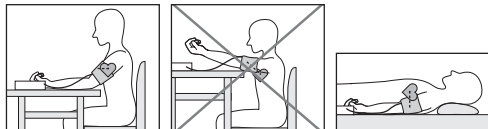

## Correct posture



- Before the initial blood pressure measurement, make sure always to rest for about 5 minutes. Otherwise there may be divergences.
- Furthermore, if you want to take several measurements in succession, make sure always to wait for at least 1 minute between the individual measurements.
- You can perform the measurement either sitting or lying down. Always make sure that the cuff is on a level with your heart.
- To carry out a blood pressure measurement, make sure you are sitting comfortably with your arms and back leaning on something. Do not cross your legs. Place your feet flat on the ground.
- In order not to distort the result, it is important to keep still during the measurement and not talk.

## Measuring blood pressure

- Switch on the blood pressure monitor with the start/stop button .

- Before the measurement, the last saved test result is briefly displayed. If there is no measurement in the memory, the instrument always displays the value  $\square$ .
- The cuff automatically inflates. Cuff air pressure is released slowly. If a tendency towards high blood pressure is already detectable, the cuff is pumped up again and cuff pressure increased further. As soon as a heart rate is detected, the heart rate symbol  is displayed.
- Heart rate, systolic and diastolic blood pressure are displayed.
- You can interrupt measurement at any time by pressing the start/stop button .
- $E_r$  appears if it has not been possible to perform the measurement properly. Observe the section in these instructions on error messages/troubleshooting and repeat the measurement.
- The test result is saved automatically.
- To switch off and release the pressure, press the start/stop button  again. If you forget to switch off the device, it switches off automatically after approx. 1 minute.

Wait for at least 1 minute before taking another measurement.



## 6. Evaluating results

### **Cardiac arrhythmia:**

This instrument can identify possible cardiac arrhythmia disorders during measurement and if necessary indicates the measurement with the flashing icon (♥).

This may be an indicator for arrhythmia. Arrhythmia is a condition where the heart rhythm is abnormal as a result of defects in the bioelectrical system controlling the heart beat. The symptoms (omitted or premature heart beats, slow or excessively fast heart rate) may be caused, among other things, by heart disease, age, physical predisposition, excessive use of stimulants, stress or lack of sleep. Arrhythmia can only be ascertained through examination by your doctor. Repeat the measurement if the flashing icon (♥) is displayed after the measurement. Please note that you should rest for 5 minutes between measurements and not talk or move during the measurement. If the icon (♥) appears often, please contact your doctor. Any self-diagnosis and treatment based on the test results may be dangerous. It is vital to follow your doctor's instructions.

### **Risk indicator:**

The measurements can be classified and evaluated in accordance with the following table.

However, these standard values serve only as a general guideline, as the individual blood pressure varies in different people and different age groups etc.

It is important to consult your doctor regularly for advice. Your doctor will tell you your individual values for normal blood pressure as well as the value above which your blood pressure is classified as dangerous.

The classification on the display and the scale on the unit show which category the recorded blood pressure values fall into. If the values of systole and diastole fall into two different categories (e.g. systole in the 'High normal' category and diastole in the 'Normal' category), the graphical classification on the device always shows the higher category; for the example given this would be 'High normal'.

| <b>Blood pressure value category</b> | <b>Systole (in mmHg)</b> | <b>Diastole (in mmHg)</b> | <b>Action</b>                |
|--------------------------------------|--------------------------|---------------------------|------------------------------|
| Setting 3: severe hypertension       | ≥ 180                    | ≥ 110                     | seek medical attention       |
| Setting 2: moderate hypertension     | 160–179                  | 100–109                   | seek medical attention       |
| Setting 1: mild hypertension         | 140–159                  | 90–99                     | regular monitoring by doctor |
| High normal                          | 130–139                  | 85–89                     | regular monitoring by doctor |

| Blood pressure value category | Systole (in mmHg) | Diastole (in mmHg) | Action          |
|-------------------------------|-------------------|--------------------|-----------------|
| Normal                        | 120–129           | 80–84              | self-monitoring |
| Optimal                       | <120              | <80                | self-monitoring |

Source: WHO, 1999 (World Health Organization)

## 7. Error messages / trouble-shooting

In case of faults, the  $E_r$  message appears in the display.

- Error messages may appear if:
  - systolic or diastolic pressure could not be measured ( $E_r 1$  or  $E_r 2$  appears on the display)
  - systolic or diastolic pressure was outside the measurement range (“Hi” or “Lo” appears on the display)
  - the cuff is fastened too tightly or loosely ( $E_r 3$  or  $E_r 4$  appears on the display)
  - the pump pressure is higher than 300 mmHg ( $E_r 5$  appears on the display)
  - pumping up takes longer than 160 seconds ( $E_r 6$  appears on the display)
  - there is a system or device error ( $E_r R$ ,  $E_r U$ ,  $E_r 7$  or  $E_r B$  appears on the display)
  - the batteries are almost empty .

In the above cases, you must repeat the measurement. Make sure that the cuff tube is properly inserted and that you do

not move or talk. Re-insert the batteries if necessary, or else replace them.

### Technical alarm – description

Should the recorded blood pressure (systolic or diastolic) lie outside the limits specified in the section “Technical specifications”, the technical alarm will appear on the display indicating either “Hi” or “Lo”. In such cases, you should seek medical assistance and check the accuracy of your procedure.

The limit values for the technical alarm are factory set and cannot be adjusted or deactivated. These alarm limit values are accorded second priority under the standard IEC 60601-1-8. The technical alarm is a non-locking alarm and must not be reset. The signal shown on the display will disappear automatically after about 8 seconds.

## 8. Cleaning and storing the device and cuff

- Clean the device and cuff carefully using a slightly damp cloth only.
- Do not use any cleaning agents or solvents.
- Under no circumstances hold the device and cuff under water, as this can cause liquid to enter and damage the device and cuff.
- If you store the device and cuff, do not place heavy objects on the device and cuff. Remove the batteries. The cuff line should not be bent sharply.

## 9. Technical details

|                                  |   |
|----------------------------------|---|
| Model no.                        | BM 44   |
| Measurement method               | Oscillometric, non-invasive blood pressure measurement on the upper arm                                 |
| Measurement range                | Cuff pressure 0–300 mmHg, systolic 60–260 mmHg, diastolic 40–199 mmHg, Pulse 40–180 beats/minute        |
| Display accuracy                 | Systolic $\pm 3$ mmHg, diastolic $\pm 3$ mmHg, pulse $\pm 5\%$ of the value shown                       |
| Measurement inaccuracy           | Max. permissible standard deviation according to clinical testing: systolic 8 mmHg/diastolic 8 mmHg     |
| Dimensions                       | L 94 mm x W 122 mm x H 53 mm  |
| Weight                           | Approx. 442 g (without batteries, with cuff)  |
| Cuff size                        | 22 to 30 cm   |
| Permissible operating conditions | +10 °C to +40 °C, $\leq 90\%$ relative air humidity (non-condensing)                                    |
| Permissible storage conditions   | -20 °C to +55 °C, $\leq 90\%$ relative air humidity, 800–1050 hPa ambient pressure                      |
| Power supply                     | 4 x 1,5V  AA batteries |

|                |  |
|----------------|--|
| Battery life   | For approx. 600 measurements, depending on the blood pressure level and/or pump pressure |
| Accessories    | Instruction for use, 4 x 1.5V AA batteries, storage pouch                                |
| Classification | Internal supply, IP20, no AP or APG, continuous operation, type BF applied part          |

The serial number is located on the device or in the battery compartment.

Technical information is subject to change without notification to allow for updates.

- This unit is in line with European Standard EN 60601-1-2 (In accordance with CISPR 11, IEC 61000-4-2, IEC 61000-4-3, IEC 61000-4-8) and is subject to particular precautions with regard to electromagnetic compatibility (EMC). Please note that portable and mobile HF communication systems may interfere with this unit.
- This device is in line with the EU Medical Devices Directive 93/42/EEC, the “Medizinproduktegesetz” (German Medical Devices Act) and the standards EN 1060-1 (non-invasive sphygmomanometers, Part 1: General requirements), EN 1060-3 (non-invasive sphygmomanometers, Part 3: Supplementary requirements for electro-mechanical blood pressure measuring systems) and IEC 80601-2-30 (Medical electrical equipment – Part 2–30: Particular require-

ments for the safety and essential performance of automated non-invasive blood pressure monitors).

- The accuracy of this blood pressure monitor has been carefully checked and developed with regard to a long useful life. If using the device for commercial medical purposes, it must be regularly tested for accuracy by appropriate means. Precise instructions for checking accuracy may be requested from the service address.

## 10. Mains part

Model no. LXCP12-006060BEH

Input 100–240V, 50–60 Hz, 0.5A max

Output 6V DC, 600mA, only in connection with beurer blood pressure monitor.

Supplier Shenzhen longxc power supply co., ltd

Protection This device is double insulated and protected against short circuit and overload by a primary thermal fuse.

Make sure to take the batteries out of the compartment before using the mains adapter.



Polarity of the the DC voltage connection



Double insulated/equipment class 2

|                                  |   |
|----------------------------------|---|
| Enclosures and Protective Covers | Equipment enclosed to protect against contact with live parts, and with parts which can become live (finger, pin, hook test).<br>The operator shall not contact the patient and the output plug of AC mains adapter simultaneously. |
|----------------------------------|---|

## 11. Replacement parts and wearing parts

Replacement parts and wearing parts are available from the corresponding listed service address under the stated material number.

| Designation              | Item number and/or order number |
|--------------------------|---------------------------------|
| Standard cuff (22-30 cm) | 162.738                         |
| XL cuff (30-42 cm)       | 163.795                         |
| Mains part (EU)          | 071.95                          |

## 12. Warranty/service

Beurer GmbH, Söflinger Straße 218, 89077 Ulm, Germany (hereinafter referred to as “Beurer”) provides a warranty for this product, subject to the requirements below and to the extent described as follows.

**The warranty conditions below shall not affect the seller's statutory warranty obligations which ensue from**

**the sales agreement with the buyer.**

**The warranty shall apply without prejudice to any mandatory statutory provisions on liability.**

Beurer guarantees the perfect functionality and completeness of this product.

The worldwide warranty period is 5 years, commencing from the purchase of the new, unused product from the seller.

The warranty only applies to products purchased by the buyer as a consumer and used exclusively for personal purposes in the context of domestic use.

German law shall apply.

During the warranty period, should this product prove to be incomplete or defective in functionality in accordance with the following provisions, Beurer shall carry out a repair or a replacement delivery free of charge, in accordance with these warranty conditions.

**If the buyer wishes to make a warranty claim, they should approach their local retailer in the first instance: see the attached “International Service” list of service addresses.**

The buyer will then receive further information about the processing of the warranty claim, e.g. where they can send the product and what documentation is required.

A warranty claim shall only be considered if the buyer can provide Beurer, or an authorised Beurer partner, with

- a copy of the invoice/purchase receipt, and
- the original product.

The following are explicitly excluded from this warranty:

- deterioration due to normal use or consumption of the product;
- accessories supplied with this product which are worn out or used up through proper use (e.g. batteries, rechargeable batteries, cuffs, seals, electrodes, light sources, attachments and nebuliser accessories);
- products that are used, cleaned, stored or maintained improperly and/or contrary to the provisions of the instructions for use, as well as products that have been opened, repaired or modified by the buyer or by a service centre not authorised by Beurer;
- damage that arises during transport between manufacturer and customer, or between service centre and customer;
- products purchased as seconds or as used goods;
- consequential damage arising from a fault in this product (however, in this case, claims may exist arising from

product liability or other compulsory statutory liability provisions).

Repairs or an exchange in full do not extend the warranty period under any circumstances.

## Sommaire

|   |    |   |    |
|---|----|---|----|
| 1. Premières expériences .....                    | 32 | 8. Nettoyage et rangement de l'appareil et de la<br>manchette ..... | 43 |
| 2. Remarques importantes .....                    | 33 | 9. Données techniques.....  | 43 |
| 3. Description de l'appareil .....                | 37 | 10. Adaptateur.....   | 45 |
| 4. Préparation à la mesure.....                   | 38 | 11. Pièces de rechange et consommables .....                        | 45 |
| 5. Mesure de la tension artérielle.....           | 39 | 12. Garantie/Maintenance .....                                      | 45 |
| 6. Evaluation des résultats .....                 | 41 |   |    |
| 7. Message d'erreur/suppression des erreurs ..... | 42 |   |    |

## Contenu :

- Tensiomètre
- Manchette
- 4 piles AA LR6
- Pochette de rangement
- Mode d'emploi

## Chère cliente, cher client,

nous vous remercions d'avoir choisi l'un de nos produits. Notre société est réputée pour l'excellence de ses produits et les contrôles de qualité auxquels ils sont soumis. Nos produits couvrent les domaines de la chaleur, du poids, de la pression sanguine, de la température corporelle, du pouls, de la thérapie douce, des massages, de la beauté

et de l'amélioration de l'air. Lisez attentivement ce mode d'emploi, conservez-le pour un usage ultérieur, mettez-le à disposition des autres utilisateurs et suivez les consignes qui y figurent.

Avec nos sentiments dévoués  
Beurer et son équipe

## 1. Premières expériences

Vérifiez si l'emballage extérieur de l'appareil est intact et si tous les éléments sont inclus. Avant l'utilisation, assurez-vous que l'appareil et les accessoires ne présentent aucun dommage visible et que la totalité de l'emballage a bien été retirée. En cas de doute, ne l'utilisez pas et adressez-vous à votre revendeur ou au service client indiqué.



Le lecteur de tension artérielle au bras sert à la mesure non invasive et au contrôle de la tension artérielle chez l'adulte. Vous pouvez mesurer rapidement et simplement votre pression artérielle et afficher la dernière valeur mesurée.

L'appareil vous prévient en cas d'arythmie cardiaque éventuelle.



Les valeurs calculées sont classées et évaluées sous forme graphique.











Conservez ce mode d'emploi pour un usage ultérieur et mettez-le également à la disposition des autres utilisateurs.

## 2. Remarques importantes

### Symboles utilisés

Les symboles suivants sont utilisés dans le mode d'emploi, sur l'emballage et sur la plaque signalétique de l'appareil et des accessoires :

|   |   |
|---|---|
|  | Attention   |
|  | Remarque<br>Ce symbole indique des informations importantes |
|  | Respectez les consignes du mode d'emploi                    |

|   |   |
|---|---|
|   | Appareil de type BF   |
|    | Courant continu   |
|    | Élimination conformément à la directive européenne WEEE (Waste Electrical and Electronic Equipment) relative aux déchets d'équipements électriques et électroniques |
|                               | Emballage à trier   |
|    | Fabricant   |
| <b>Storage/Transport</b><br>  | Température et taux d'humidité de stockage et de transport admissibles  |
| <b>Operating</b><br>          | Température et taux d'humidité d'utilisation admissibles  |
|    | Protéger contre l'humidité  |
| <b>IP 20</b>  | Protection contre les corps solides, diamètre 12,5 mm ou plus   |

|                |  |
|----------------|--|
| <b>SN</b>      | Numéro de série  |
| <b>CE</b> 0483 | Signe CE<br>Ce produit répond aux exigences des directives européennes et nationales en vigueur. |

### Remarques relatives à l'utilisation

- Mesurez toujours votre tension au même moment de la journée afin que les valeurs soient comparables.
  - Évitez de manger, boire, fumer ou d'exercer des activités physiques pendant au moins 30 minutes avant la mesure.
  - Avant toute mesure de la tension, reposez-vous pendant environ 5 minutes !
  - Lorsque vous devez effectuer plusieurs mesures sur une personne, patientez à chaque fois 1 minute entre chaque mesure.
  - Effectuez une nouvelle mesure si vous avez un doute sur les valeurs mesurées.
  - Les mesures que vous avez établies servent juste à vous tenir informé de votre état- elles ne remplacent pas un examen médical ! Parlez-en avec votre médecin, vous ne devez prendre aucune décision d'ordre médical sur la base de ces seules mesures (par ex. choix de médicaments et de leurs dosages) !
- L'utilisation du tensiomètre en dehors de l'environnement domestique ou sous l'influence de mouvements (par ex. pendant la conduite en voiture, en ambulance ou en hélicoptère ainsi que pendant l'exercice d'activités physiques telles que le sport) peut affecter l'exactitude de la mesure et entraîner des erreurs de mesure.
  - Cet appareil n'est pas conçu pour être utilisé par une personne (y compris les enfants) dont les capacités physiques, sensorielles ou intellectuelles sont limitées, ou n'ayant pas l'expérience et/ou les connaissances nécessaires. Le cas échéant, cette personne doit, pour sa sécurité, être surveillée par une personne compétente ou doit recevoir vos recommandations sur la manière d'utiliser l'appareil. Surveillez les enfants afin de les empêcher de jouer avec l'appareil.
  - N'utilisez pas le tensiomètre sur des nouveaux-nés et les patientes atteintes de pré-éclampsie. Nous recommandons de consulter le médecin avant d'utiliser le tensiomètre pendant la grossesse.
  - Les maladies cardio-vasculaires peuvent entraîner des erreurs de mesure, plus précisément des mesures imprécises. Ce problème se pose aussi en cas de tension très basse, de diabète, de troubles de la circulation et du rythme cardiaque et de frissons de fièvre ou de tremblements.
  - Le tensiomètre ne doit pas être utilisé parallèlement à un appareil chirurgical haute fréquence.

- Utilisez uniquement l'appareil sur des personnes dont le périmètre du bras correspond à celui indiqué pour l'appareil.
- Veuillez noter que la fonction du membre concerné peut être entravée lors du gonflage.
- Il ne faut pas bloquer la circulation sanguine plus longtemps que nécessaire au cours de la prise de tension. Si l'appareil ne fonctionne pas bien, retirez le brassard du bras.
- Évitez de presser, d'aplatir ou de plier le tuyau du brassard en le manipulant.
- Évitez des mesures trop fréquentes ou une pression continue du brassard. Elles entraînent une réduction de la circulation sanguine et constituent un risque de blessure.
- Veillez à ne pas placer le brassard sur un bras, dont les artères ou les veines sont soumises à un traitement médical, par exemple en présence d'un dispositif d'accès intravasculaire destiné à un traitement intravasculaire ou en cas de shunt artérioveineux.
- N'utilisez pas le brassard sur des personnes qui ont subi une mastectomie.
- Ne placez pas le brassard sur des plaies, son utilisation peut les aggraver.
- Vous pouvez utiliser le tensiomètre avec des piles ou un adaptateur secteur. Notez que la transmission et l'enregistrement des données n'est possible que si votre tensiomètre est alimenté. Dès que les piles sont usées ou que

l'adaptateur secteur est débranché, le tensiomètre perd la date et l'heure configurées.



- L'arrêt automatique permet de faire passer le tensiomètre en mode économie d'énergie lorsqu'aucune touche n'est utilisée pendant 1 minute.
- L'appareil est conçu pour l'utilisation décrite dans ce mode d'emploi. Le fabricant ne peut être tenu pour responsable des dommages causés par une utilisation inappropriée ou non conforme.



### **Remarques relatives à la conservation et à l'entretien**

- L'appareil de mesure de la tension artérielle est constitué de pièces électroniques, de grande précision. L'appareil doit être conservé dans un environnement approprié afin de garantir la précision des valeurs et d'optimiser la durée de vie du produit:
  - Protégez l'appareil des chocs et conservez-le à l'abri de l'humidité, de la poussière, des variations thermiques et d'une exposition directe au soleil.
  - Ne laissez pas tomber l'appareil.
  - N'utilisez pas l'appareil à proximité de forts champs électromagnétique. Éloignez-le des radios ou des téléphones mobiles.
- Nous recommandons de retirer les piles si l'appareil n'est pas utilisé pendant une période prolongée.

### Remarques relatives aux piles

- Si du liquide de la cellule de pile entre en contact avec la peau ou les yeux, rincez la zone touchée avec de l'eau et consultez un médecin.
-  **Risque d'ingestion !** Les enfants en bas âge pourraient avaler des piles et s'étouffer. Veuillez donc conserver les piles hors de portée des enfants en bas âge !
- Respectez les signes de polarité plus (+) et moins (-).
- Si la pile a coulé, enfitez des gants de protection et nettoyez le compartiment à piles avec un chiffon sec.
- Protégez les piles d'une chaleur excessive.
-  **Risque d'explosion !** Ne jetez pas les piles dans le feu.
- Les piles ne doivent être ni rechargées, ni court-circuitées.
- En cas de non utilisation prolongée de l'appareil, sortez les piles du compartiment à piles.
- Utilisez uniquement des piles identiques ou équivalentes.
- Remplacez toujours l'ensemble des piles simultanément.
- N'utilisez pas d'accumulateur !
- Ne démontez, n'ouvrez ou ne cassez pas les piles.

### Remarques relatives à la réparation et à la mise au rebut

- Les piles ne sont pas des ordures ménagères. Veuillez jeter les piles usagées dans les conteneurs prévus à cet effet.
- N'ouvrez pas l'appareil. Le non-respect de cette consigne annulera la garantie.
- Vous ne devez en aucun cas réparer ou ajuster l'appareil vous-même. Le cas contraire, aucun fonctionnement irréprochable n'est garanti.
- Les réparations doivent être effectuées uniquement par le service après-vente de ou des revendeurs agréés. Cependant avant de faire une réclamation, contrôlez d'abord les piles et changez-les, le cas échéant.
- Para proteger el medio ambiente no se debe desechar el aparato al final de su vida útil junto con la basura doméstica. Se puede desechar en los puntos de recogida adecuados disponibles en su zona. Deseche el aparato según la Directiva europea sobre residuos de aparatos eléctricos y electrónicos (RAEE). Para más información, póngase en contacto con la autoridad municipal competente en materia de eliminación de residuos.





## Informations sur la compatibilité électromagnétique

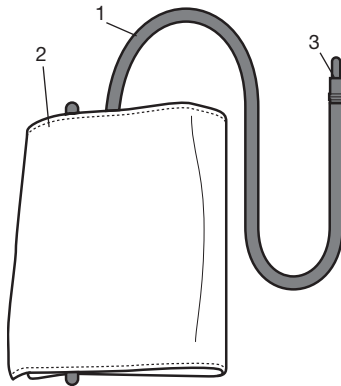

- L'appareil est prévu pour fonctionner dans tous les environnements indiqués dans ce mode d'emploi, y compris dans un environnement domestique.
- En présence d'interférences électromagnétiques, vous risquez de ne pas pouvoir utiliser toutes les fonctions de l'appareil. Vous pouvez alors rencontrer, par exemple, des messages d'erreur ou une panne de l'écran/de l'appareil.
- Éviter d'utiliser cet appareil à proximité immédiate d'autres appareils ou en l'empilant sur d'autres appareils, car cela peut provoquer des dysfonctionnements. S'il n'est pas possible d'éviter le genre de situation précédemment indiqué, il convient alors de surveiller cet appareil et les autres appareils afin d'être certain que ceux-ci fonctionnent correctement.
- L'utilisation d'accessoires autres que ceux spécifiés ou fournis par le fabricant de cet appareil peut provoquer des perturbations électromagnétiques accrues ou une baisse de l'immunité électromagnétique de l'appareil, et donc causer des dysfonctionnements.
- Le non-respect de cette consigne peut entraîner une réduction des performances de l'appareil.

## 3. Description de l'appareil

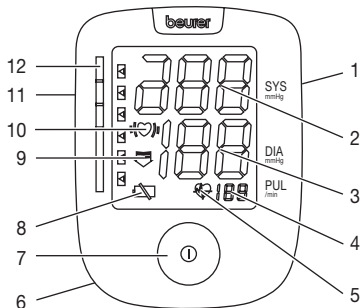

1. Flexible du brassard
2. Brassard
3. Fiche du brassard





1. Prise pour transformateur secteur
2. Pression systolique
3. Pression diastolique
4. Pouls
5. Symbol Pouls 
6. Compartiment à piles
7. Touche Marche/Arrêt 
8. Symbole de changement des piles 
9. Flèche dégonflage
10. Reconnaissance de l'arythmie 
11. Prise pour fiche du brassard
12. Indicateur de risque

## 4. Préparation à la mesure

### Mise en place des piles

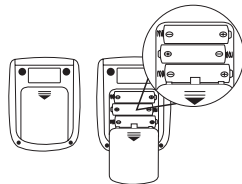
- Otez le couvercle du compartiment des piles situé à l'arrière de l'appareil.
- Insérez quatre piles de type 1,5 V AA (type alcaline LR 06).
- Respectez impérativement la polarité marquée dans leur logement (pôles + et pôles). N'utilisez pas de piles rechargeables.
- Refermez soigneusement le couvercle du compartiment des piles.



Quand l'icône  du témoin de changement de piles reste allumé, il n'est plus possible d'effectuer une mesure ; toutes les piles doivent être remplacées.



### Eliminación de las pilas

- Las pilas usadas, completamente descargadas, deben eliminarse a través de contenedores de recogida señalados de forma especial, los puntos de recogida de residuos especiales o a través de los distribuidores de equipos electrónicos. Los usuarios están obligados por ley a eliminar las pilas correctamente.

- Estos símbolos se encuentran en pilas que contienen sustancias tóxicas:  
 Pb = la pila contiene plomo,  
 Cd = la pila contiene cadmio,  
 Hg = la pila contiene mercurio.

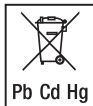

### Fonctionnement avec l'adaptateur secteur

Vous pouvez aussi utiliser cet appareil en le branchant avec un adaptateur secteur.

Pour cela, le compartiment à piles doit être vide. L'adaptateur secteur est disponible en boutique spécialisée ou auprès du service après-vente sous la référence 071.95.

- Pour éviter d'endommager le tensiomètre, ne l'utilisez qu'avec l'adaptateur secteur décrit ici.
- Branchez l'adaptateur secteur à la prise prévue à cet effet sur le côté droit du tensiomètre. Ne raccordez pas l'adaptateur à une autre tension que celle indiquée sur la plaque signalétique.
- Branchez ensuite la fiche de l'adaptateur secteur à la prise.
- Après chaque utilisation du tensiomètre, débranchez d'abord l'adaptateur secteur de la prise, puis déconnectez-le du tensiomètre.

## 5. Mesure de la tension artérielle

Veillez amener l'appareil à température ambiante avant la mesure. Vous pouvez effectuer la mesure sur le bras gauche ou droit.

### Mise en place du brassard

Posez le brassard autour du bras nu. L'irrigation sanguine du bras ne doit pas être entravée par des vêtements trop serrés ou toute autre chose.

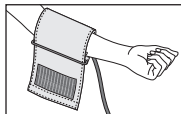

Placez le brassard de telle sorte que son bord inférieur se situe 2 à 3 cm au-dessus du coude et au-dessus de l'artère. Le cordon doit être orienté en direction du milieu de la paume de la main.

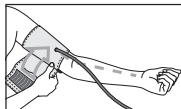

Enroulez bien l'extrémité libre du brassard autour du bras, sans trop serrer et fixez à l'aide de la bande agrippante. Le brassard devrait être suffisamment serré de sorte que deux doigts seulement peuvent passer sous le brassard.

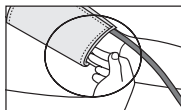

Branchez le cordon dans la prise prévue à cet effet.

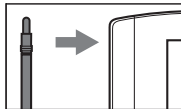

Cette manchette vous convient si le marquage de l'index (▼) se trouve dans la zone OK après la pose de la manchette sur le bras.

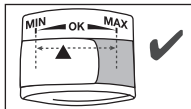

- ❶ Si vous effectuez la mesure sur le bras droit, le tuyau se trouve à l'intérieur de votre coude. Assurez-vous que votre bras n'est pas posé sur le tuyau.

La tension peut être différente entre le bras droit et le gauche, les valeurs de tension mesurées peuvent donc également être différentes. Effectuez toujours la mesure sur le même bras.

Si les valeurs entre les deux bras sont très différentes, vous devez déterminer avec votre médecin quel bras utiliser pour la mesure.

**Attention :** L'appareil ne doit être utilisé qu'avec le brassard d'origine. Avec manchette pour tours de bras de 22 à 30 cm. Sous le numéro de commande 162.795, un brassard de taille supérieure pour le tour de bras de 30 à 42 cm peut être commandé dans les magasins spécialisés ou à l'adresse du service après-vente.0

## Adoption d'une posture correcte

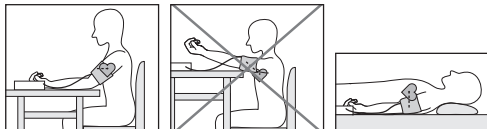





- Avant toute mesure de la tension, reposez-vous pendant environ 5 minutes ! Cela peut sinon engendrer des écarts.
- Lorsque vous devez effectuer plusieurs mesures sur une personne, patientez à chaque fois 1 minute entre chaque mesure.
- Vous pouvez effectuer la mesure en position assise ou couchée. Quelque soit la position, veillez à ce que le brassard se trouve à la hauteur du cœur.
- Installez-vous confortablement avant de prendre votre tension. Faites en sorte que votre dos et vos bras soient bien appuyés sur le dossier et les accoudoirs. Ne croisez pas les jambes. Posez les pieds bien à plat sur le sol.
- Pour ne pas fausser le résultat de la mesure, il est important de rester calme pendant la mesure et de ne pas parler.

## Mesure de la tension artérielle

- Mettez le lecteur de tension artérielle en marche au moyen de la touche Marche/Arrêt ①.



- Le dernier résultat mesuré enregistré s'affiche brièvement avant la mesure. Si la mémoire ne contient aucune mesure, l'appareil affiche .
- La manchette se gonfle automatiquement. La pression pneumatique du brassard se relâche lentement. Si une tension artérielle élevée est décelée dès ce stade, regonflez le brassard et augmentez à nouveau la pression. Dès qu'une pulsation est détectée, le symbole pouls  s'affiche.
- La pression systolique, la pression diastolique et le pouls mesurés s'affichent.
- Pour interrompre la mesure à tout moment, appuyez sur le bouton Marche/Arrêt .
- $E_r$  s'affiche lorsque la mesure n'a pas pu être effectuée correctement. Consultez le chapitre Message d'erreur/suppression des erreurs dans le présent mode d'emploi et recommencez la mesure.
- Le résultat de la mesure est enregistré automatiquement.
- Pour mettre l'appareil hors circuit et relâcher la pression, appuyez à nouveau sur la touche Marche/Arrêt . Si vous oubliez d'éteindre l'appareil, il s'arrête automatiquement au bout d'1 minute environ.

Patiencez au moins 1 minute avant d'effectuer une nouvelle mesure !



## 6. Evaluation des résultats

### Arythmies cardiaques :

Pendant la mesure, cet appareil peut identifier une arythmie cardiaque éventuelle. Le cas échéant, après la mesure, le symbole  $\heartsuit$  s'affiche.

Ce symbole peut indiquer une arythmie. L'arythmie est une pathologie lors de laquelle, du fait de défauts dans le système bioélectrique commandant les battements du cœur, le rythme cardiaque est anormal. Les symptômes (battements du cœur anarchiques ou précoces, pouls lent ou trop rapide) peuvent entre autres être dus à des maladies cardiaques, à l'âge, à une prédisposition corporelle, à une mauvaise hygiène de vie, au stress ou au manque de sommeil. L'arythmie ne peut être décelée que par une consultation médicale.

Si le symbole  $\heartsuit$  s'affiche à l'écran après la mesure, recommencez la mesure. Veillez à vous reposer pendant 5 minutes et à ne pas parler ni bouger pendant la mesure. Si le symbole  $\heartsuit$  apparaît souvent, veuillez consulter votre médecin. Tout auto-diagnostic ou toute auto-médication découlant des résultats mesurés pourra se révéler dangereux. Respectez impérativement les indications de votre médecin.

## Indicateur de risque :

Les résultats de mesure sont classés et évalués selon le tableau suivant.

Ces valeurs ne doivent être utilisées qu'à titre indicatif car la tension artérielle varie selon les personnes, les âges, etc.

Il est important de consulter votre médecin de manière régulière. Votre médecin vous donnera vos valeurs personnelles pour une tension artérielle normale et la valeur à laquelle la tension artérielle est considérée comme dangereuse.

Le classement qui s'affiche ainsi que l'échelle de l'appareil permettent d'établir la plage dans laquelle se trouve la tension mesurée. Si les valeurs de systole et de diastole se trouvent dans deux plages différentes (par ex. systole en plage « normale haute » et diastole en plage « normale »), la graduation graphique indique toujours la plage la plus haute sur l'appareil, à savoir « normale haute » dans le présent exemple.

| Plage des valeurs de tension    | Systole (en mmHg) | Diastole (en mmHg) | Mesures              |
|---------------------------------|-------------------|--------------------|----------------------|
| Niveau 3 : forte hypertension   | ≥ 180             | ≥ 110              | consulter un médecin |
| Niveau 2 : hypertension moyenne | 160–179           | 100–109            | consulter un médecin |

| Plage des valeurs de tension   | Systole (en mmHg) | Diastole (en mmHg) | Mesures                        |
|--------------------------------|-------------------|--------------------|--------------------------------|
| Niveau 1 : légère hypertension | 140–159           | 90–99              | examen régulier par un médecin |
| Normale haute                  | 130–139           | 85–89              | examen régulier par un médecin |
| Normale                        | 120–129           | 80–84              | Auto-contrôle                  |
| Optimale                       | < 120             | < 80               | Auto-contrôle                  |

Source : WHO, 1999 (World Health Organization)

## 7. Message d'erreur/suppression des erreurs

En présence d'erreurs, le message d'erreur  $E_{r\_}$  s'affiche à l'écran.

- Des messages d'erreur peuvent s'afficher lorsque
- la pression systolique ou diastolique n'a pas pu être mesurée ( $E_{r\ 1}$  ou  $E_{r\ 2}$  apparaît à l'écran) ;
- la pression systolique ou diastolique se trouve hors de la plage de mesure (« H1 » ou « L0 » apparaît à l'écran) ;
- la manchette est trop serrée ou trop lâche ( $E_{r\ 3}$  ou  $E_{r\ 4}$  apparaît à l'écran) ;
- la pression de gonflage est supérieure à 300 mmHg ( $E_{r\ 5}$  apparaît à l'écran) ;

- le gonflage dure plus de 160 secondes (Er6 apparaît à l'écran) ;
- il existe une erreur sur le système ou l'appareil (ErA, ErD, Er7 ou Er8 apparaît à l'écran) ;
- les piles sont presque vides .

Dans tous ces cas, recommencez la mesure. Veillez à ce que le flexible du brassard soit bien raccordé et veillez à ne pas bouger ni parler. Si nécessaire, remettez les piles en place ou remplacez les piles.

### Alarme technique – Description

Si la tension artérielle (systolique ou diastolique) mesurée se situe hors de l'intervalle donné dans le paragraphe Caractéristiques techniques, l'alarme technique affiche à l'écran le message « Hi » ou « Lo ». Dans ce cas, consultez un médecin ou vérifiez que vous utilisez correctement l'appareil.

Les valeurs limites de l'alarme technique sont des valeurs d'usine fixes et ne peuvent être ni modifiées, ni désactivées. Dans le cadre de la norme IEC 60601-1-8, ces valeurs limites de l'alarme ont une priorité secondaire.

L'alarme technique n'est pas une alarme verrouillée et n'a pas besoin d'être réinitialisée. Le signal affiché à l'écran disparaît automatiquement au bout de 8 secondes environ.

## 8. Nettoyage et rangement de l'appareil et de la manchette

- Nettoyez soigneusement l'appareil et la manchette, uniquement à l'aide d'un chiffon légèrement humide.
- N'utilisez pas de détergent ni de solvant.
- Ne passez jamais l'appareil ni la manchette sous l'eau, qui pourrait s'infiltrer à l'intérieur de l'appareil ou la manchette et l'endommager.
- Ne posez pas d'objets lourds sur l'appareil ni sur la manchette lorsqu'ils sont rangés. Retirez les piles. Ne pliez pas le tuyau de la manchette.

## 9. Données techniques

|                           |  |
|---------------------------|--|
| N° du modèle              | BM 44  |
| Mode de mesure            | Mesure de la tension artérielle au bras, oscillométrique et non invasive                                     |
| Plage de mesure           | Pression du brassard 0–300 mmHg, systolique 60–260 mmHg, diastolique 40–199 mmHg, Pouls 40–180 battements/mn |
| Précision de l'indicateur | systolique $\pm 3$ mmHg, diastolique $\pm 3$ mmHg, Pouls $\pm 5$ % de la valeur affichée                     |

|  |   |
|--|---|
| Incertitude de mesure                    | écart type max. admissible selon des essais cliniques : systolique 8 mmHg/ diastolique 8 mmHg       |
| Dimensions                               | L 94 mm x l 122 mm x H 53 mm  |
| Poids                                    | Environ 442 g<br>(sans les piles, avec la manchette)  |
| Taille du brassard                       | de 22 à 30 cm   |
| Conditions de fonctionnement admissibles | de +10 °C à +40 °C, humidité relative de ≤90 % (sans condensation)                                  |
| Conditions de stockage admissibles       | de -20 °C à +55 °C, humidité relative de ≤90 %, pression ambiante de 800–1050 hPa                   |
| Alimentation électrique                  | 4 x 1,5V  piles AA |
| Durée de vie des piles                   | Environ 600 mesures, selon le niveau de tension artérielle ainsi que la pression de gonflage        |
| Accessoires                              | Mode d'emploi, 4 x piles AA 1,5V, Pochette de rangement   |
| Classement                               | Alimentation interne, IP20, pas d'AP ni d'APG, utilisation continue, appareil de type BF            |



Le numéro de série se trouve sur l'appareil ou sur le compartiment à piles.

Des modifications pourront être apportées aux caractéristiques techniques sans avis préalable à des fins d'actualisation.

- Cet appareil est conforme à la norme européenne EN60601-1-2 (en conformité avec CISPR 11, IEC 61000-4-2, IEC 61000-4-3, IEC 61000-4-8) et répond aux exigences de sécurité spéciales relatives à la compatibilité électromagnétique. Veuillez noter que les dispositifs de communication HF portables et mobiles sont susceptibles d'influer sur cet appareil.
- Cet appareil est conforme à la directive européenne 93/42/EEC sur les produits médicaux, à la loi sur les produits médicaux ainsi qu'aux normes européennes EN1060-1 (tensiomètres non invasifs, partie 1 : exigences générales), EN1060-3 (tensiomètres non invasifs, partie 3 : exigences complémentaires sur les tensiomètres électromécaniques) et EC80601-2-30 (appareils électromédicaux, partie 2–30 : exigences particulières pour la sécurité et les performances essentielles des tensiomètres non invasifs automatiques).
- La précision de ce tensiomètre a été correctement testée et sa durabilité a été conçue en vue d'une utilisation à long terme. Dans le cadre d'une utilisation médicale de l'appareil, des contrôles techniques de mesure doivent être menés avec les moyens appropriés. Pour obtenir des

données précises sur la vérification de la précision de l'appareil, vous pouvez faire une demande par courrier au service après-vente.

## 10. Adaptateur

|  |  |
|--|--|
| N° du modèle   | LXCP12-006060BEH   |
| Entrée   | 100–240V, 50–60 Hz, 0.5A max   |
| Sortie   | 6V DC, 600mA, uniquement en association avec les lecteurs de tension artérielle Beurer.  |
| Fabricant  | Shenzhen longxc power supply co., ltd  |
| Protection   | L'appareil dispose d'une isolation double et d'un protecteur thermique primaire mettant l'appareil hors tension en cas de défaut. Assurez-vous que les piles ont bien été retirées du boîtier avant d'utiliser l'adaptateur.                       |
|  | Polarité du connecteur CC  |
|   | Isolé/classe d'isolation 2   |
| Boîtier et couvercles de protection  | Le boîtier de l'adaptateur permet d'éviter tout contact des pièces qui sont ou peuvent être sous tension (doigt, aiguille, crochet d'essai). L'utilisateur ne doit pas toucher le patient en même temps que la fiche de sortie de l'adaptateur CA. |

## 11. Pièces de rechange et consommables

Les pièces de rechange et les consommables sont disponibles à l'adresse du service après-vente concerné, sous la référence donnée.

| Désignation                   | Numéro d'article et référence |
|-------------------------------|-------------------------------|
| Manchette standard (22-30 cm) | 162.738                       |
| Manchette XL (30-42 cm)       | 162.795                       |
| Adaptateur secteur (UE)       | 071.95                        |

## 12. Garantie / Maintenance

La société Beurer GmbH, sise Söflinger Straße 218, 89077 Ulm, Allemagne, (ci-après désignée « Beurer ») propose une garantie pour ce produit dans les conditions suivantes et dans la mesure prévue ci-après.

**Les conditions de garantie suivantes n'affectent en rien les obligations de garantie du vendeur découlant du contrat de vente conclu avec l'acheteur. La garantie s'applique également sans préjudice de la responsabilité légale obligatoire.**

Beurer garantit le bon fonctionnement et l'intégrité de ce produit.

La période de garantie mondiale est de 5 ans à compter de la date d'achat par l'acheteur du produit neuf et non utilisé.

Cette garantie ne s'applique qu'aux produits achetés par l'acheteur en tant que consommateur et utilisés uniquement à des fins personnelles dans le cadre d'une utilisation domestique.

Le droit allemand s'applique.

Si, au cours de la période de garantie, ce produit s'avère incomplet ou défectueux conformément aux dispositions suivantes, Beurer s'engage à proposer gratuitement un remplacement ou une réparation conformément aux présentes Conditions de garantie.

**Si l'acheteur souhaite faire valoir la garantie, il doit d'abord s'adresser au revendeur local : cf. liste « Service client à l'international » ci-jointe pour connaître les adresses du service après-vente.**

L'acheteur recevra ensuite des informations complémentaires concernant le déroulement de la demande de garantie, par exemple, l'adresse à laquelle envoyer le produit et les documents requis.

Une demande de garantie ne peut être prise en compte que si l'acheteur présente

- une copie de la facture/du reçu et
  - le produit d'origine
- à Beurer ou à un partenaire autorisé de Beurer.

La présente Garantie exclut expressément

- toute usure découlant de l'utilisation ou de la consommation normale du produit ;
- les accessoires fournis avec le produit qui s'usent ou qui sont consommés dans le cadre d'une utilisation normale du produit (par exemple, piles, piles rechargeables, manchettes, joints, électrodes, ampoules, embouts et accessoires pour inhalateur) ;
- les produits utilisés, nettoyés, stockés ou entretenus de manière inappropriée et/ou contraire aux conditions d'utilisation, ainsi que les produits ouverts, réparés ou modifiés par l'acheteur ou par un service client non agréé par Beurer ;
- les dommages survenus lors du transport entre le fabricant et le client ou entre le service client et le client ;
- les produits achetés en tant qu'article de second choix ou d'occasion ;
- les dommages consécutifs qui résultent d'une défaillance du produit (dans ce cas, toutefois, des réclamations peuvent être soulevées relatives à la responsabilité

du fait des produits ou à d'autres dispositions légales obligatoires relatives à la responsabilité).

Les réparations ou le remplacement complet ne prolongent en aucun cas la période de garantie.

## Índice

|  |    |   |    |
|--|----|---|----|
| 1. Introducción .....                    | 48 | 7. Mensajes de error/Solución de problemas.....     | 58 |
| 2. Indicaciones importantes .....        | 49 | 8. Limpiar y guardar la unidad y el brazalete ..... | 59 |
| 3. Descripción del aparato .....         | 53 | 9. Datos técnicos.....                              | 59 |
| 4. Preparación de la medición.....       | 54 | 10. Fuente de alimentación .....                    | 61 |
| 5. Medición de la presión sanguínea..... | 55 | 11. Piezas de repuesto y de desgaste .....          | 61 |
| 6. Evaluación de los resultados.....     | 57 | 12. Garantía/Asistencia .....                       | 61 |

### Productos suministrados:

- Tensiómetro
- Brazalete
- 4 pilas AA LR6
- Bolsa
- Instrucciones de uso

### Estimada clienta, estimado cliente:

nos alegramos de que haya elegido un producto de nuestra colección. Nuestro nombre es sinónimo de productos de alta y comprobada calidad en el ámbito de aplicación de calor, peso, presión arterial, temperatura corporal, pulso, tratamiento suave, masaje, belleza y aire. Lea detenidamente estas instrucciones de uso, consérvelas para su futura utilización, asegúrese de que estén accesibles para otros usuarios y respete las indicaciones.

Atentamente,  
El equipo de Beurer

## 1. Introducción

Compruebe que el envoltorio del aparato esté intacto y que su contenido esté completo. Antes de utilizar el aparato deberá asegurarse de que ni este ni los accesorios presentan daños visibles y de que se retira el material de embalaje correspondiente. En caso de duda no lo use y póngase en contacto con su distribuidor o con la dirección del servicio de atención al cliente indicada.

El tensiómetro para brazo sirve para la medición y el control no invasivos de los valores de la presión sanguínea arterial en personas adultas.

Permite medir la presión sanguínea de forma rápida y sencilla, y consultar el último valor medido.



Además, advierte de eventuales alteraciones del ritmo cardiaco.

Los valores medidos se clasifican y evalúan de forma gráfica.

Conserve estas instrucciones de uso para poder seguir utilizándolas y asegúrese de que se encuentren disponibles para otros usuarios.

## 2. Indicaciones importantes



### Símbolos

En las presentes instrucciones de uso, en el embalaje y en la placa de características del aparato y de los accesorios se utilizan los siguientes símbolos:

|  |  |
|--|--|
|  | Precaución                                   |
|  | Nota<br>Indicación de información importante |
|  | Observe las instrucciones de uso             |
|  | Pieza de aplicación tipo BF                  |

|                              |  |
|------------------------------|--|
|                              | Corriente continua   |
|                              | Eliminación de residuos según la Directiva europea sobre residuos de aparatos eléctricos y electrónicos (RAEE) |
|                              | Elimine el embalaje respetando el medio ambiente   |
|                              | Fabricante   |
| <b>Storage/Transport</b><br> | Temperatura y humedad de almacenamiento y transporte admisibles  |
| <b>Operating</b><br>         | Temperatura y humedad relativa de funcionamiento admisibles  |
|                              | Proteger de la humedad   |
| <b>IP 20</b>                 | Protección contra cuerpos extraños sólidos con un diámetro de 12,5 mm y superior                               |
|                              | Número de serie  |

|   |   |
|---|---|
|  | <p>Marcado CE<br/>Este producto cumple los requisitos de las directivas europeas y nacionales vigentes.</p> |
|---|---|

### **Indicaciones de utilización**

- Para garantizar la comparabilidad de los valores, tómesela tensión siempre a la misma hora del día.
- No coma, ni beba, ni fume, ni realice esfuerzos físicos durante un mínimo de 30 minutos antes de realizar la medición.
- Repose siempre 5 minutos antes de la primera medición de la presión arterial.
- Además, si desea realizar varias mediciones consecutivas, espere entre medición y medición siempre como mínimo 1 minuto.
- Repita la medición si desconfía de la validez de los valores medidos.
- Las mediciones realizadas por usted solo tienen carácter informativo, en ningún caso pueden reemplazar a un examen médico. Comente sus resultados con el médico. Bajo ningún concepto debe tomar usted mismo decisiones médicas (p. ej. sobre medicamentos y su dosificación).
- Si se utiliza el tensiómetro fuera del entorno doméstico o bajo la influencia de movimiento (p. ej. durante un trayecto en coche, en una ambulancia o en helicóptero, así como mientras se practica alguna actividad corporal, p. ej. deporte) puede verse afectada la precisión de medida y ocasionar errores de medición.
- Este aparato no debe ser utilizado por personas (niños incluidos) con facultades físicas, sensoriales o mentales limitadas, o con poca experiencia o conocimientos, a no ser que los vigile una persona responsable de su seguridad o que esta persona les indique cómo se debe utilizar el aparato. Se debe vigilar a los niños para asegurarse de que no jueguen con el aparato.
- No utilice el tensiómetro en recién nacidos o pacientes con preeclampsia. Si va a utilizar el tensiómetro durante el embarazo, es recomendable que consulte previamente a su médico.
- Las enfermedades cardiovasculares pueden producir errores de medición o afectar a la precisión de la medición. Lo mismo ocurre en caso de tener la presión sanguínea muy baja, de padecer diabetes, problemas circulatorios y alteraciones del ritmo cardíaco, o de sufrir escalofríos o temblores.
- El tensiómetro no debe utilizarse junto con un equipo quirúrgico de alta frecuencia.
- Utilice el tensiómetro solo en personas que tengan el contorno de brazo indicado.
- Tenga en cuenta que durante el inflado la extremidad en la que coloque el aparato puede sufrir limitaciones funcionales.
- La medición de la presión sanguínea no debe interrumpir la circulación sanguínea más tiempo del necesario. En

caso de que el aparato no funcione correctamente, retire el brazalete del brazo.

- Evite estrechar, apretar o doblar el tubo flexible del brazalete mediante medios mecánicos.
- Evite exponerse a la presión continuada del brazalete y no realice mediciones frecuentes, ya que producen una disminución del flujo sanguíneo que puede causar lesiones.
- Asegúrese de no haber colocado el brazalete en un brazo cuyas arterias o venas estén sometidas a algún tipo de tratamiento médico, p. ej. acceso por vía intravascular, administración de tratamiento por vía intravascular o un shunt arteriovenoso (A-V).
- No coloque el brazalete a personas a las que se les haya practicado una mastectomía.
- No coloque el brazalete sobre heridas, ya que pueden producirse más lesiones.
- El tensiómetro puede funcionar con pilas o con una fuente de alimentación. Tenga en cuenta que la transmisión de datos y su almacenamiento solo tienen lugar cuando el tensiómetro recibe alimentación. En cuanto las pilas están agotadas o se desconecta la fuente de alimentación de la red eléctrica, el tensiómetro pierde la fecha y la hora.
- La desconexión automática apaga el tensiómetro para conservar las pilas si no se pulsa ninguna tecla durante 1 minuto.
- Este aparato está diseñado única y exclusivamente para el fin descrito en estas instrucciones de uso. Por lo tanto,

el fabricante declinará toda responsabilidad por daños y perjuicios debidos a un uso inadecuado o incorrecto.





### Indicaciones de conservación y cuidado

- El tensiómetro está compuesto por elementos electrónicos y de precisión. La precisión de los valores de medición, así como la vida útil del aparato, dependen de su correcta utilización:
  - Proteja el aparato de impactos, humedad, suciedad, grandes oscilaciones térmicas y exposición directa a la luz solar.
  - Evite que el aparato se caiga.
  - No utilice el aparato en las inmediaciones de campos electromagnéticos de gran intensidad y manténgalo alejado de instalaciones de radio y de teléfonos móviles.
- Recomendamos extraer las pilas si el aparato no se va a utilizar durante un periodo de tiempo prolongado.



### Indicaciones para la manipulación de pilas

- En caso de que el líquido de las pilas entre en contacto con la piel o los ojos, lave la zona afectada con agua y busque asistencia médica.
-  **¡Peligro de asfixia!** Los niños pequeños podrían tragarse las pilas y asfixiarse. Guarde las pilas fuera del alcance de los niños.

- Fijese en los símbolos más (+) y menos (-) que indican la polaridad.
- Si se derrama el líquido de una pila, póngase guantes protectores y limpie el compartimento de las pilas con un paño seco.
- Proteja las pilas de un calor excesivo.
-  **¡Peligro de explosión!** No arroje las pilas al fuego.
- Las pilas no se pueden cargar ni cortocircuitar.
- Si no va a utilizar el aparato durante un periodo de tiempo prolongado, retire las pilas del compartimento.
- Utilice únicamente el mismo tipo de pila o un tipo equivalente.
- Cambie siempre todas las pilas a la vez.
- ¡No utilice baterías!
- No despiece, abra ni triture las pilas.

### **Indicaciones acerca de reparaciones y eliminación de residuos**

- No deseche las pilas con la basura doméstica. Lleve las pilas usadas a los puntos de recogida dispuestos para tal finalidad.
- No abra el aparato. El incumplimiento de esta disposición anula la garantía.
- No repare ni ajuste el aparato usted mismo. Si lo hace, no se garantiza un funcionamiento correcto del mismo.
- Las reparaciones solo deben ser realizadas por el servicio de atención al cliente o por distribuidores autorizados. Antes de realizar cualquier reclamación, compruebe el estado de las pilas y sustitúyalas si es necesario.
- Para proteger el medio ambiente no se debe desechar el aparato al final de su vida útil junto con la basura doméstica. Se puede desechar en los puntos de recogida adecuados disponibles en su zona. Deseche el aparato según la Directiva europea sobre residuos de aparatos eléctricos y electrónicos (RAEE). Para más información, póngase en contacto con la autoridad municipal competente en materia de eliminación de residuos.





### Indicaciones relativas a la compatibilidad electromagnética

- El aparato está diseñado para usarse en todos los entornos que se especifican en estas instrucciones de uso, incluido el ámbito doméstico.
- El aparato solo se puede usar cerca de perturbaciones electromagnéticas de forma restringida y en determinadas circunstancias. Como consecuencia, podrían mostrarse mensajes de error o producirse averías en la pantalla o el dispositivo.
- Se debe evitar el uso de este aparato junto a otros aparatos o apilado con otros aparatos, ya que esto podría provocar un funcionamiento incorrecto. Pero si resulta inevitable hacerlo, deberá vigilar este y los demás aparatos hasta estar seguro de que funcionan correctamente.
- El uso de accesorios que no sean los indicados o facilitados por el fabricante de este aparato puede tener como consecuencia mayores interferencias electromagnéticas o una menor resistencia contra interferencias electromagnéticas del aparato y provocar un funcionamiento incorrecto.
- Si no se tienen en cuenta estas indicaciones, podrían verse afectadas las características de funcionamiento del aparato.



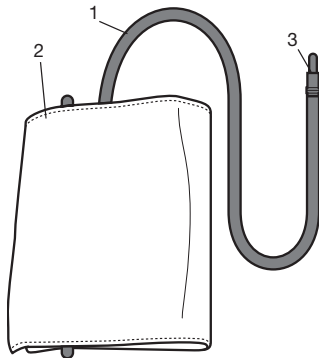

### 3. Descripción del aparato

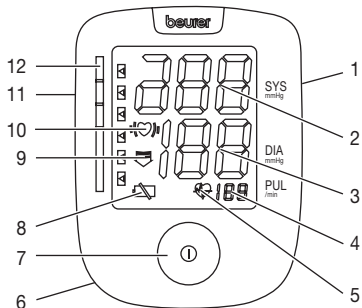

1. Tubo flexible del brazalete
2. Brazalete
3. Conector del brazalete

1.





1. Toma para la fuente de alimentación
2. Presión sistólica
3. Presión diastólica
4. Pulso
5. Símbolo de pulso 
6. Compartimento de las pilas
7. Botón de inicio/parada 
8. Símbolo de cambio de las pilas 
9. Desinflado (flecha)
10. Detección de arritmias ,
11. Toma para el conector del brazalete
12. Indicador de riesgos

## 4. Preparación de la medición

### Colocación de las pilas

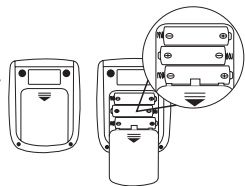
- Retire la tapa del compartimento de las pilas situado en la parte posterior del aparato.
- Coloque cuatro pilas de tipo AA de 1,5V (alcalinas tipo LR 06).
- Asegúrese de que las pilas se han colocado correctamente con la polaridad indicada. No utilice pilas recargables.
- Vuelva a cerrar con cuidado la tapa del compartimento de las pilas.



Cuando el símbolo de cambio de las pilas  aparece de forma permanente, no se pueden seguir realizando mediciones y se deben cambiar todas las pilas.



### Eliminación de las pilas

- Las pilas usadas, completamente descargadas, deben eliminarse a través de contenedores de recogida señalados de forma especial, los puntos de recogida de residuos especiales o a través de los distribuidores de equipos electrónicos. Los usuarios están obligados por ley a eliminar las pilas correctamente.

- Estos símbolos se encuentran en pilas que contienen sustancias tóxicas:  
Pb = la pila contiene plomo,  
Cd = la pila contiene cadmio,  
Hg = la pila contiene mercurio.

### Funcionamiento con la fuente de alimentación

También puede utilizar este aparato con una fuente de alimentación.

Para ello el compartimento de las pilas deberá estar vacío. La fuente de alimentación se puede adquirir en los comercios especializados o en el servicio técnico, con la referencia 071.95.

- Para evitar posibles daños en él, el tensiómetro se debe utilizar exclusivamente con la fuente de alimentación descrita aquí.
- Conecte la fuente de alimentación en la toma prevista para tal fin, situada en el lado derecho del tensiómetro. La fuente de alimentación se debe conectar únicamente a la tensión de red indicada en la placa de características.
- A continuación, conecte el enchufe de la fuente de alimentación a la toma de corriente.
- Tras usar el tensiómetro, desconecte primero la fuente de alimentación de la toma de corriente y a continuación del tensiómetro.

## 5. Medición de la presión sanguínea

Espera a que el aparato esté a temperatura ambiente para realizar la medición. Puede realizar la medición en el brazo derecho o en el izquierdo.

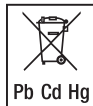

### Colocación del brazalete

Coloque el brazalete en el brazo, que deberá estar descubierto. La circulación sanguínea en el brazo no debe estar restringida por ropa o por algo similar.

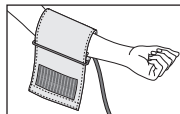

El brazalete debe colocarse en el brazo

de forma que el borde inferior quede entre 2–3 cm por encima de la articulación del codo y sobre la arteria. El tubo flexible debe apuntar hacia la mitad de la palma de la mano.

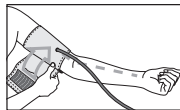

Ajuste el extremo libre del brazalete alrededor del brazo sin que quede demasiado tenso y cierre el velcro. El brazalete debe quedar lo suficientemente ajustado como para que quepan dos dedos debajo del mismo.

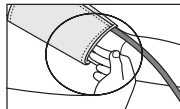

Introduzca el tubo flexible del brazalete en la conexión para el conector del brazalete.

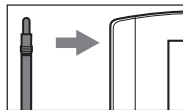

Este brazalete será apropiado para usted si tras colocarlo la marca de índice (▼) se encuentra en el área OK.

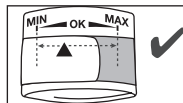

❗ Si efectúa la medición en el brazo derecho, el tubo flexible se encuentra en la parte interior del codo. Evite colocar el brazo encima del tubo flexible.

La presión arterial puede ser diferente en el brazo derecho e izquierdo, por lo que los valores de presión medidos pueden resultar también distintos. Realice la medición siempre en el mismo brazo.

Si hay una gran diferencia entre los valores de ambos brazos es conveniente consultar al médico en qué brazo debe realizarse la medición.

**Atención:** el aparato solo se debe utilizar con el brazalete original. El brazalete está diseñado para un contorno de brazo de entre 22 y 30 cm.

En los comercios especializados o en el servicio técnico se puede adquirir un brazalete mayor para contornos de brazo de entre 30 y 42 cm, con la referencia 162.795.

## Adopción de una postura correcta

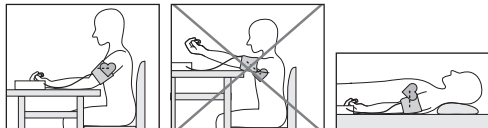



- Repose siempre 5 minutos antes de la primera medición de la presión arterial. De lo contrario, podrían producirse variaciones.
- Además, si desea realizar varias mediciones consecutivas, espere entre medición y medición siempre como mínimo 1 minuto.
- Puede sentarse o recostarse para realizar la medición. Cerciérese siempre de que el brazalete se encuentra a la altura del corazón.
- Siéntese para tomarse la tensión con comodidad. Apoye la espalda y los brazos. No cruce las piernas. Apoye los pies bien sobre el suelo.
- Para no falsear el resultado de la medición es importante no moverse ni hablar durante la misma.

## Medición de la presión sanguínea

- Encienda el tensiómetro con el botón de inicio/parada ①.
- Antes de la medición se visualiza brevemente el último resultado guardado. Si no hay ninguna medición en la memoria, el aparato muestra el valor 0.



- El brazalete se infla automáticamente. La presión de aire del brazalete disminuye lentamente. Cuando se detecta una tendencia a la tensión alta, se vuelve a bombear aire y aumenta de nuevo la presión del brazalete. En cuanto se detecta el pulso, se muestra el símbolo de pulso .
- Aparecen los resultados de las mediciones de la presión sistólica, de la presión diastólica y del pulso.
- El proceso de medición puede interrumpirse en cualquier momento pulsando el botón de inicio/parada .
- E<sub>r</sub> aparece cuando la medición no se ha podido realizar correctamente. Consulte la sección Mensajes de error/ Solución de problemas de estas instrucciones de uso y repita la medición.
- El resultado de la medición se guarda en la memoria automáticamente.
- Para apagar y reducir presión, vuelva a pulsar el botón de inicio/parada . Si olvida desconectar el aparato, se desconectará automáticamente después de aproximadamente 1 minuto.

Espere al menos 1 minuto para realizar una nueva medición.



## 6. Evaluación de los resultados

### Alteraciones del ritmo cardiaco:

Este aparato es capaz de reconocer eventuales alteraciones del ritmo cardiaco durante la medición, y en caso de que esto ocurra, lo indica tras la medición con el símbolo  $\heartsuit$ . Estas alteraciones pueden ser un indicador de arritmia. La arritmia es una enfermedad en la que el ritmo cardiaco es anormal debido a trastornos del sistema bioeléctrico, que controla los latidos del corazón. Sus síntomas (palpitaciones, pulso más lento o demasiado rápido) pueden estar provocados por enfermedades cardiacas, la edad, la predisposición física, el exceso de estimulantes, el estrés o la falta de sueño, entre otras causas. La arritmia solo puede diagnosticarse con un examen médico.

Repita la medición si, tras efectuarla, aparece en la pantalla el símbolo  $\heartsuit$ . Tenga en cuenta que debe reposar durante 5 minutos y que durante la medición no debe hablar ni moverse. Si el símbolo  $\heartsuit$  aparece con frecuencia, consulte a su médico. Realizar un autodiagnóstico e iniciar un tratamiento por su cuenta puede ser peligroso. Es imprescindible seguir las indicaciones de un médico.

### Indicador de riesgos:

Los resultados de la medición pueden clasificarse y valorarse según la tabla siguiente.

Estos valores estándar sirven únicamente como referencia, dado que la presión arterial individual varía según la persona y el grupo de edad.

Es importante que consulte periódicamente a su médico, que le informará de sus valores personales de presión arterial normal, así como del valor a partir del cual puede considerarse peligroso un incremento de la presión arterial.

La gradación de la pantalla y la escala en el aparato indican en qué rango se encuentra la presión sanguínea medida.

Si los valores de sístole y de diástole se encuentran en dos rangos diferentes (p. ej. la sístole en el rango de tensión „Normal alta“ y la diástole en el rango „Normal“), el gráfico de la clasificación del aparato indica siempre el rango más alto. En este ejemplo, se muestra „Normal alta“.

| Rango de los valores de la presión arterial | Sístole (en mmHg) | Diástole (en mmHg) | Medida   |
|---|-------------------|--------------------|--|
| Nivel 3:<br>hipertensión elevada            | ≥ 180             | ≥ 110              | Consulte a su médico   |
| Nivel 2:<br>hipertensión media              | 160–179           | 100–109            | Consulte a su médico   |
| Nivel 1:<br>hipertensión leve               | 140–159           | 90–99              | Sométase a revisiones periódicas en la consulta de su médico |

| Rango de los valores de la presión arterial | Sístole (en mmHg) | Diástole (en mmHg) | Medida   |
|---|-------------------|--------------------|--|
| Normal alta                                 | 130–139           | 85–89              | Sométase a revisiones periódicas en la consulta de su médico |
| Normal                                      | 120–129           | 80–84              | Haga un seguimiento por su cuenta                            |
| Ideal                                       | < 120             | < 80               | Haga un seguimiento por su cuenta                            |

Fuente: WHO, 1999 (World Health Organization)

## 7. Mensajes de error / Solución de problemas

En caso de error, aparece en la pantalla el mensaje de error  $E_{r\_}$ .

- Los mensajes de error pueden aparecer en los siguientes casos:
- si no se pudo medir la presión sistólica o diastólica (en la pantalla aparece  $E_{r\ 1}$  o  $E_{r\ 2}$ ),
- si la presión sistólica o diastólica queda fuera del rango de medición (en la pantalla aparece “Hi” o “Lo”),

- si el brazalete está demasiado tenso o demasiado flojo (en la pantalla aparece Er 3 o Er 4),
- si la presión de inflado es superior a 300 mmHg (en la pantalla aparece Er 5),
- si el inflado dura más de 160 segundos (en la pantalla aparece Er 6),
- si se produce un error en el sistema o en el aparato (en la pantalla aparece Err, Er 7, Er 8 o Er 9),
- si las pilas están prácticamente agotadas .

En estos casos, repita la medición. Preste atención a que el tubo flexible del brazalete esté conectado correctamente y no se mueva ni hable. En caso necesario, vuelva a colocar las pilas o sustitúyalas.

### Alarma técnica – Descripción

Si la presión sanguínea medida (sistólica o diastólica) está fuera de los límites indicados en el apartado Datos técnicos, en la pantalla aparecerá la alarma técnica en forma de la indicación “Hi” o “Lo”. En este caso debería consultar a su médico o comprobar si ha manejado correctamente el aparato.

Los valores límite para la alarma técnica están ajustados de fábrica y no pueden modificarse ni desactivarse. En el marco de la norma CEI 60601-1-8, se concede una prioridad secundaria a estos valores límite de alarma.

La alarma técnica se apaga automáticamente y no es necesario reponerla. La señal que se visualiza en la pantalla desaparece automáticamente tras aprox. 8 segundos.

## 8. Limpiar y guardar la unidad y el brazalete

- Limpie con cuidado la unidad y el brazalete solo con un paño ligeramente humedecido.
- No use limpiadores ni disolventes.
- En ningún caso se deben sumergir en agua la unidad ni el brazalete, ya que puede penetrar líquido en ellos y dañarlos.
- Cuando guarde la unidad y el brazalete, no se deben colocar objetos pesados sobre ellos. Retire las pilas. El tubo flexible del brazalete no debe doblarse en ángulos muy cerrados.

## 9. Datos técnicos

|                    |  |
|--------------------|--|
| Nº de modelo       | BM 44  |
| Método de medición | Oscilométrico, medición no invasiva de la presión sanguínea en el brazo                                      |
| Rango de medición  | Presión del brazalete 0–300 mmHg, sistólica 60–260 mmHg, diastólica 40–199 mmHg, pulso 40–180 latidos/minuto |

|  |   |
|--|---|
| Precisión de la indicación               | sistólica $\pm 3$ mmHg,<br>diastólica $\pm 3$ mmHg,<br>pulso $\pm 5$ % del valor indicado                 |
| Inexactitud de la medición               | La desviación estándar máxima admisible según ensayo clínico es de:<br>sistólica 8 mmHg/diastólica 8 mmHg |
| Medidas                                  | L 94 mm x A 122 mm x H 53 mm  |
| Peso                                     | Aprox. 442 g<br>(sin pilas, con brazaletes)   |
| Diámetro del brazaletes                  | 22 a 30 cm  |
| Condiciones de funcionamiento admisibles | +10 °C a +40 °C, $\leq 90$ % humedad relativa (sin condensación)  |
| Condiciones de almacenamiento admisibles | -20 °C a +55 °C, $\leq 90$ % humedad relativa,<br>800–1050 hPa presión ambiente                           |
| Alimentación                             | 4 pilas AA de 1,5V       |
| Vida útil de las pilas                   | Para unas 600 mediciones, según el nivel de la presión sanguínea y la presión de inflado                  |
| Accesorios                               | Instrucciones de uso, 4 pilas AA de 1,5V, bolsa   |

|               |  |
|---------------|--|
| Clasificación | Alimentación interna, IP20, sin AP/APG, funcionamiento continuo, pieza de aplicación tipo BF |
|---------------|--|

El número de serie se encuentra en el aparato o en el compartimento de las pilas.  
Reservado el derecho a realizar modificaciones de los datos técnicos sin previo aviso por razones de actualización.

- Este aparato cumple con la norma europea EN60601-1-2 (Conformidad con CISPR 11, IEC 61000-4-2, IEC 61000-4-3, IEC 61000-4-8) y está sujeto a las medidas especiales de precaución relativas a la compatibilidad electromagnética. Tenga en cuenta que los dispositivos de comunicación de alta frecuencia portátiles y móviles pueden interferir en el funcionamiento de este aparato.
- Este aparato cumple la Directiva europea 93/42/EEC relativa a los productos sanitarios, las leyes relativas a productos sanitarios y las normas europeas EN1060-1 (Esfigmomanómetros no invasivos, Parte 1: Requisitos generales), EN1060-3 (Esfigmomanómetros no invasivos, Parte 3: Requisitos suplementarios aplicables a los sistemas electromecánicos de medición de la presión sanguínea) y CEI 80601-2-30 (Equipos electromédicos, Parte 2–30: Requisitos particulares para la seguridad básica y funcionamiento esencial de los esfigmomanómetros automáticos no invasivos).

- La precisión de este tensiómetro ha sido comprobada minuciosamente y se ha diseñado para lograr una larga vida útil. Si se utiliza el aparato en el ejercicio de la medicina deberán realizarse controles metrológicos con los medios adecuados. Puede solicitar más información sobre la comprobación de la precisión del aparato al servicio de asistencia técnica.

## 10. Fuente de alimentación

N.º de modelo LXCP12-006060BEH

|            |   |
|------------|---|
| Entrada    | 100–240V, 50–60 Hz, 0.5A max  |
| Salida     | 6 V DC, 600 mA, solamente en combinación con los tensiómetros Beurer  |
| Fabricante | Shenzhen longxc power supply co., ltd   |
| Protección | El aparato está provisto de un doble aislamiento de protección y de un termofusible en su cara principal, que desconecta el aparato de la red en caso de avería. Asegúrese de haber extraído las pilas del compartimento de las pilas antes de utilizar el adaptador. |



Polaridad de la conexión de tensión continua



Aislamiento de protección / Clase de protección 2

Carcasa y cubierta protectora

La carcasa del adaptador actúa como protección frente a las partes sometidas, o que pueden verse sometidas, a la corriente (dedo, agujas, gancho de seguridad). El usuario no debe tocar de inmediato ni el paciente ni la clavija de salida del adaptador de CA.

## 11. Piezas de repuesto y de desgaste

Puede adquirir las piezas de repuesto y de desgaste en la dirección de servicio técnico correspondiente indicando el número de referencia.

| Denominación                  | Número de artículo o de pedido |
|-------------------------------|--------------------------------|
| Brazalete estándar (22-30 cm) | 162.738                        |
| Brazalete XL (30-42 cm)       | 162.795                        |
| Fuente de alimentación (UE)   | 071.95                         |

## 12. Garantía/Asistencia

Beurer GmbH, Söflinger Straße 218, D-89077 Ulm (en lo sucesivo, «Beurer») concede una garantía para este producto. La garantía está sujeta a las siguientes condiciones y el alcance de la misma se describe a continuación.

**Las siguientes condiciones de garantía no afectan a las obligaciones de garantía que la ley prescribe para el vendedor y que emanan del contrato de compra celebrado con el comprador.**

**La garantía se aplicará además sin perjuicio de las normas legales preceptivas.**

Beurer garantiza el perfecto funcionamiento y la integralidad de este producto.

La garantía mundial tiene una validez de 5 años a partir de la fecha de compra del producto nuevo y sin utilizar por parte del comprador.

Esta garantía se ofrece solo para productos que el comprador haya adquirido en tanto que consumidor con fines exclusivamente personales en el marco de una utilización privada en el hogar.  
Se aplica la legislación alemana.

En el caso de que, durante el periodo de garantía, este producto resultara estar incompleto o no funcionara correctamente conforme a lo dispuesto en las siguientes disposiciones, Beurer se compromete a sustituir el producto o a repararlo según las presentes condiciones de garantía.

**Cuando el comprador desee recurrir a la garantía lo hará dirigiéndose en primera instancia al distribuidor local: véase la lista adjunta «Servicio internacional» que contiene las distintas direcciones de servicio técnico.**

A continuación, el comprador recibirá información pormenorizada sobre la tramitación de la garantía, como el lugar al que debe enviar el producto y qué documentos deberá adjuntar.

El comprador solo podrá invocar la garantía cuando pueda presentar:

- una copia de la factura o del recibo de compra y
  - el producto original
- a Beurer o a un socio autorizado por Beurer.

Quedan excluidos explícitamente de la presente garantía

- el desgaste que se produce por el uso o el consumo normal del producto;
- los accesorios suministrados con el producto que se desgastan o consumen durante un uso normal (p. ej., pilas, baterías, brazaletes, juntas, electrodos, luminarias, cabezales y accesorios de inhalación);
- productos cuyo uso, limpieza, almacenamiento o mantenimiento sea indebido o vaya contra lo dispuesto en las instrucciones de uso, así como productos que hayan sido abiertos, reparados o modificados por el compra-

dor o por un centro de servicio técnico no autorizado por Beurer;

- daños que se hayan producido durante el transporte entre las instalaciones del fabricante y las del cliente o bien entre el centro de servicio técnico y el cliente;
- productos que se hayan adquirido como productos de calidad inferior o de segunda mano;
- daños derivados que resulten de una falta del producto. En este caso, podrían invocarse eventualmente derechos derivados de la normativa de responsabilidad de productos o de otras disposiciones de responsabilidad legal preceptiva.

Las reparaciones o la sustitución del producto no prolongarán en ningún caso el periodo de garantía.

## Índice

|   |    |
|---|----|
| 1. Note introduttive.....                           | 64 |
| 2. Avvertenze importanti.....                       | 65 |
| 3. Descrizione dell'apparecchio.....                | 69 |
| 4. Preparazione della misurazione.....              | 70 |
| 5. Misurazione della pressione sanguigna.....       | 71 |
| 6. Valutare i risultati .....                       | 73 |
| 7. Messaggi di errore/ Eliminazione dei guasti..... | 74 |

### Fornitura:

- Misuratore di pressione
- Manicotto per braccio
- 4 batterie AA LR6
- Custodia
- Istruzioni per l'uso

### Gentile cliente,

siamo lieti che Lei abbia scelto un prodotto del nostro assortimento. Il nostro marchio è garanzia di prodotti di elevata qualità, controllati nei dettagli, relativi ai settori calore, peso, pressione, temperatura corporea, pulsazioni, terapia dolce, massaggio, Beauty e aria. Leggere attentamente le

|   |    |
|---|----|
| 8. Pulizia e conservazione dell'apparecchio e del manicotto ..... | 74 |
| 9. Dati tecnici .....   | 75 |
| 10. Adattatore.....   | 76 |
| 11. Pezzi di ricambio e parti soggette a usura .....              | 76 |
| 12. Garanzia/Assistenza .....                                     | 77 |

presenti istruzioni per l'uso, conservarle per impieghi futuri, renderle accessibili ad altri utenti e attenersi alle indicazioni.

Cordiali saluti  
Il Suo team Beurer

## 1. Note introduttive

Controllare l'integrità esterna della confezione e del contenuto. Prima dell'uso assicurarsi che l'apparecchio e gli accessori non presentino nessun danno palese e che il materiale di imballaggio sia stato rimosso. Nel dubbio non utilizzare l'apparecchio e consultare il proprio rivenditore o contattare il Servizio clienti indicato.

Lo sfigmomanometro da braccio serve per la misurazione non invasiva e il monitoraggio della pressione sanguigna di persone adulte.



È possibile misurare la pressione in modo semplice e rapido e di visualizzare l'ultimo valore misurato. In presenza di eventuali disturbi del ritmo cardiaco l'apparecchio emette un avviso.

I valori rilevati vengono classificati e valutati graficamente. Conservare le presenti istruzioni per impiego futuro e renderle accessibili anche ad altri utenti.

## 2. Avvertenze importanti



### Spiegazione dei simboli

I seguenti simboli sono utilizzati nelle istruzioni per l'uso, sull'imballo e sulla targhetta dell'apparecchio e degli accessori:

|  |  |
|--|--|
|  | Attenzione   |
|  | Avvertenza<br>Indicazione di importanti informazioni |
|  | Seguire le istruzioni per l'uso                      |
|  | Parte applicativa tipo BF                            |
|  | Corrente continua                                    |

|                |  |
|----------------|--|
|                | Smaltimento secondo le norme previste dalla Direttiva CE sui rifiuti di apparecchiature elettriche ed elettroniche – WEEE (Waste Electrical and Electronic Equipment). |
|                | Smaltire la confezione nel rispetto dell'ambiente  |
|                | Produttore   |
|                | Temperatura e umidità di trasporto e stoccaggio consentite   |
|                | Temperatura e umidità di esercizio consentite  |
|                | Protéger contre l'humidité   |
| <b>IP 20</b>   | Protetto contro la penetrazione di corpi solidi di diametro 12,5 mm e superiore  |
| <b>SN</b>      | Numero di serie  |
| <b>CE</b> 0483 | Marchio CE<br>Il presente prodotto soddisfa i requisiti delle direttive europee e nazionali vigenti.   |



## Indicazioni sulla modalità d'uso

- Misurare la pressione sempre allo stesso orario della giornata, affinché i valori siano confrontabili.
- Evitare di mangiare, bere, fumare o praticare attività fisica almeno nei 30 minuti precedenti alla misurazione.
- Prima della prima misurazione rilassarsi sempre completamente per 5 minuti!
- Inoltre, per effettuare in successione più misurazioni, attendere sempre almeno 1 minuto tra una misurazione e l'altra.
- In caso di valori dubbi, ripetere la misurazione.
- I valori misurati autonomamente hanno solo scopo informativo, non sostituiscono i controlli medici. Comunicare al medico i propri valori, non intraprendere in alcun caso terapie mediche definite autonomamente (ad es. impiego di farmaci e relativi dosaggi).
- L'utilizzo del misuratore di pressione al di fuori dell'ambito domestico o sotto l'influsso del movimento (ad es. durante un viaggio in auto, ambulanza o elicottero nonché durante attività fisiche come lo sport) può influire sulla precisione e determinare errori di misurazione.
- L'apparecchio non deve essere utilizzato da persone (compresi bambini) con ridotte capacità fisiche, percettive o intellettive o non in possesso della necessaria esperienza e/o conoscenza, se non sotto la supervisione di una persona responsabile per la loro sicurezza o che fornisca loro le indicazioni per l'uso dell'apparecchio. Controllare che i bambini non utilizzino l'apparecchio per gioco.
- Non utilizzare il misuratore di pressione su neonati e pazienti con preeclampsia. Prima di utilizzare il misuratore di pressione in gravidanza, si consiglia di consultare il medico.
- In caso di patologie del sistema cardiovascolare possono verificarsi errori di misurazione o una riduzione della precisione di misurazione. Gli stessi problemi si possono verificare in caso di pressione molto bassa, diabete, disturbi della circolazione e del ritmo cardiaco nonché in presenza di brividi di febbre o tremiti.
- Non utilizzare il misuratore di pressione insieme ad altri apparecchi chirurgici ad alta frequenza.
- Utilizzare il misuratore di pressione solo su un braccio con misura compresa nell'intervallo indicato.
- Tenere conto che durante il pompaggio può verificarsi una riduzione delle funzioni dell'arto interessato.
- La misurazione della pressione non deve impedire la circolazione del sangue per un tempo inutilmente troppo lungo. In caso di malfunzionamento dell'apparecchio, rimuovere il manicotto dal braccio.
- Evitare di schiacciare, comprimere o piegare meccanicamente il tubo del manicotto.
- Evitare di mantenere una pressione costante nel manicotto e di effettuare misurazioni troppo frequenti che causerebbero una riduzione del flusso sanguigno con il conseguente rischio di lesioni.

- Accertarsi che il manicotto non venga applicato su braccia con arterie o vene sottoposte a trattamenti medici, quali dispositivo di accesso o terapia intravascolare o shunt arterovenoso.
- Non applicare il manicotto a persone che hanno subito una mastectomia (asportazione della mammella).
- Non applicare il manicotto su ferite per evitare rischi di ulteriori lesioni.
- Il misuratore di pressione può essere alimentato a batterie o con un alimentatore. È possibile trasmettere e memorizzare i dati solo se l'apparecchio è alimentato. Quando le batterie si esauriscono o l'alimentatore viene scollegato dalla rete elettrica, data e ora vengono perse.
- Se per 1 minuto non vengono utilizzati pulsanti, il dispositivo di arresto automatico spegne l'apparecchio per preservare le batterie.
- L'apparecchio è concepito solo per l'uso descritto nelle presenti istruzioni per l'uso. Il produttore non risponde di danni causati da un uso inappropriato o non conforme.





### **Indicazioni sulla custodia e sulla cura**

- Lo sfigmomanometro è formato da componenti di precisione ed elettronici. La precisione dei valori misurati e la durata in servizio dell'apparecchio dipendono dall'accuratezza con la quale viene usato.
  - Proteggere l'apparecchio da urti, umidità, polvere e sporizia, forti variazioni della temperatura e raggi diretti del sole.

- Non far cadere l'apparecchio.
  - Non utilizzare l'apparecchio in vicinanza di forti campi elettromagnetici e tenerlo lontano da impianti radiofonici o telefoni cellulari.
- Si consiglia di rimuovere le batterie, se l'apparecchio non viene utilizzato per un lungo periodo.



### **Avvertenze sull'uso delle batterie**

- Se il liquido della batteria viene a contatto con la pelle e con gli occhi, sciacquare le parti interessate con acqua e consultare il medico.
-  **Pericolo d'ingestione!** I bambini possono ingerire le batterie e soffocare. Tenere quindi le batterie lontano dalla portata dei bambini!
- Prestare attenzione alla polarità positiva (+) e negativa (-).
- In caso di fuoriuscita di liquido dalla batteria, indossare guanti protettivi e pulire il vano batterie con un panno asciutto.
- Proteggere le batterie dal caldo eccessivo.
-  **Rischio di esplosione!** Non gettare le batterie nel fuoco.
- Le batterie non devono essere ricaricate o mandate in cortocircuito.
- Qualora l'apparecchio non dovesse essere utilizzato per un periodo prolungato, rimuovere le batterie dal vano batterie.

- Utilizzare solo tipologie di batterie uguali o equivalenti.
- Sostituire sempre tutte le batterie contemporaneamente.
- Non utilizzare batterie ricaricabili!
- Non smontare, aprire o frantumare le batterie.

### **Indicazioni sulla riparazione e sullo smaltimento**

- Non gettare le batterie nei rifiuti casalinghi. Smaltire le batterie scariche negli appositi centri di raccolta dei materiali inquinanti.
- Non aprire l'apparecchio. La non osservanza di questa prescrizione invalida la garanzia.
- Non riparare o regolare da soli l'apparecchio. In questo caso non è più garantito un funzionamento corretto.
- Le riparazioni devono essere eseguite esclusivamente dal servizio assistenza o da ri-venditori autorizzati. Prima di ogni reclamo verificare in primo luogo lo stato delle batterie e sostituirle, se necessario.
- A tutela dell'ambiente, al termine del suo utilizzo l'apparecchio non deve essere smaltito nei rifiuti domestici. Lo smaltimento deve essere effettuato negli appositi centri di raccolta. Smaltire l'apparecchio secondo la direttiva europea sui rifiuti di apparecchiature elettriche ed elettroniche (RAEE). Per eventuali chiarimenti, rivolgersi alle autorità comunali competenti per lo smaltimento.



### **Avvertenze sulla compatibilità elettromagnetica**





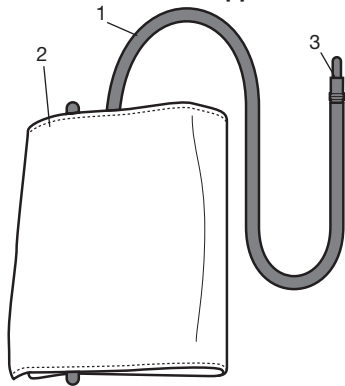

- L'apparecchio è idoneo per l'utilizzo in qualsiasi ambiente riportato nelle presenti istruzioni per l'uso, incluso l'ambiente domestico.
- In determinate circostanze, in presenza di disturbi elettromagnetici l'apparecchio può essere utilizzato solo limitatamente. Ne possono conseguire ad es. messaggi di errore o un guasto del display/apparecchio.
- Evitare di utilizzare il presente apparecchio nelle immediate vicinanze di altri apparecchi o con apparecchi in posizione impilata, poiché ciò potrebbe determinare un funzionamento non corretto. Qualora fosse comunque necessario un utilizzo nel modo prescritto, è opportuno tenere sotto controllo questo apparecchio e gli altri apparecchi in modo da assicurarsi che funzionino correttamente.
- L'utilizzo di altri accessori diversi da quelli stabiliti dal produttore dell'apparecchio o in dotazione con l'apparecchio può comportare la comparsa di significative emissioni elettromagnetiche di disturbo o ridurre la resistenza dell'apparecchio alle interferenze elettromagnetiche e a un funzionamento non corretto dello stesso.
- La mancata osservanza può ridurre le prestazioni dell'apparecchio.

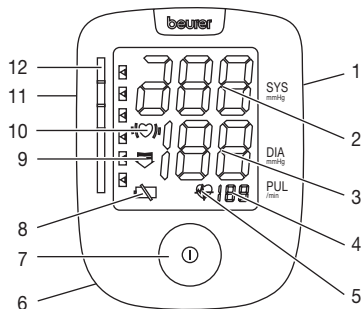
### 3. Descrizione dell'apparecchio



1. Tubo flessibile del bracciale
2. Bracciale
3. Spina del bracciale



1. Connessione per adattatore di rete d'alimentazione
2. Pressione sistolica
3. Pressione diastolica
4. Battito cardiaco
5. Icona del battito cardiaco 
6. Vano batterie 
7. Pulsante Start/Stop 
8. Icona di sostituzione delle batterie 
9. Freccia sgonfiaggio 
10. Rilevazione aritmian 
11. Connessione per la spina del bracciale
12. Indicatore di rischio 

## 4. Preparazione della misurazione

### Inserimento delle batterie

- Togliere il coperchio lato posteriore dell'apparecchio.
- Inserire quattro batterie AA da 1,5 V (tipo alcalino LR 06).
- Controllare assolutamente che le batterie vengano inserite con i poli corretti secondo le indicazioni. Non devono essere utilizzate batterie ricaricabili.
- Richiudere accuratamente il coperchio del vano batterie.

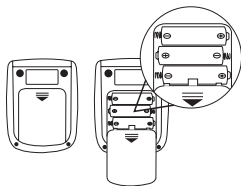

Se il segnale di sostituzione  compare in modo permanente non è possibile eseguire alcuna misurazione. Le batterie dovranno essere sostituite.



### Smaltimento delle batterie

- Smaltire le batterie esauste e completamente scariche negli appositi punti di raccolta, nei punti di raccolta per rifiuti tossici o presso i negozi di elettronica. Lo smaltimento delle batterie è un obbligo di legge.

- I simboli riportati di seguito indicano che le batterie contengono sostanze tossiche:  
Pb = batteria contenente piombo,  
Cd = batteria contenente cadmio,  
Hg = batteria contenente mercurio

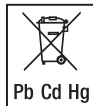

### Funzionamento con l'alimentatore di rete

L'apparecchio può essere utilizzato anche con un alimentatore di rete.

A tale scopo il vano batterie non deve contenere batterie. L'alimentatore è disponibile con il codice 071.95 presso i rivenditori specializzati o il centro di assistenza.

- Il misuratore di pressione può essere utilizzato esclusivamente con l'alimentatore di rete descritto nelle presenti istruzioni per l'uso per evitare possibili danni all'apparecchio.
- Collegare l'alimentatore di rete all'apposito attacco sul lato destro del misuratore di pressione. Collegare l'alimentatore esclusivamente alla tensione di rete riportata sulla targhetta.
- Collegare quindi la spina dell'alimentatore alla presa.
- Dopo avere utilizzato il misuratore di pressione, staccare l'alimentatore di rete prima dalla presa e poi dal misuratore di pressione.

## 5. Misurazione della pressione sanguigna

Prima della misurazione portare l'apparecchio a temperatura ambiente. La misurazione può essere eseguita sul braccio destro o sinistro.

### Applicare il bracciale

Applicare il bracciale al braccio libero da indumenti. La circolazione sanguigna del braccio non dovrà risultare impedita da indumenti troppo stretti o simili.

Il bracciale va posizionato sul braccio in modo che il suo bordo inferiore venga a trovarsi 2–3 cm al di sopra della piega del gomito e al di sopra dell'arteria. Il flessibile dovrà essere rivolto verso il centro del palmo della mano.

Applicare quindi l'estremità libera del bracciale intorno al braccio, in maniera ben aderente ma non troppo stretta, e chiudere con la chiusura a strappo. Il bracciale dovrebbe essere stretto intorno al braccio lasciando sufficiente spazio per l'inserimento di due dita.

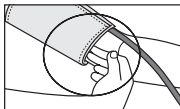
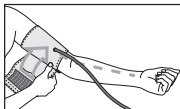
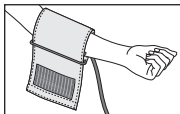

Inserire quindi il flessibile del bracciale nell'attacco della spina del bracciale.

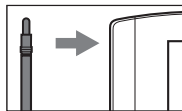

Questo manicotto è da considerarsi idoneo se il contrassegno indicatore (▼) dopo l'applicazione del manicotto sul braccio si trova entro l'area OK.

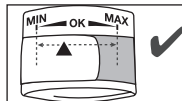

- ❗ Se si esegue la misurazione sul braccio destro, il tubo si trova all'interno del gomito. Prestare attenzione a non appoggiare il braccio sul tubo.

La pressione può variare dal braccio destro al sinistro e di conseguenza anche i valori misurati possono essere diversi. Eseguire la misurazione sempre sullo stesso braccio. Qualora i valori dovessero variare significativamente da un braccio all'altro, concordare con il proprio medico quale braccio usare per la misurazione.

**Attenzione:** l'apparecchio deve essere utilizzato unicamente con il bracciale originale. Il bracciale è adatto per una circonferenza braccio tra 22 e 30 cm. Con il numero di ordinazione 162.795 è possibile ordinare presso i negozi specializzati, o presso l'indirizzo del servizio assistenza, un bracciale di dimensioni maggiori per circonferenze delle braccia comprese tra 30 e 42 cm.

## Assumere una posizione corretta del corpo

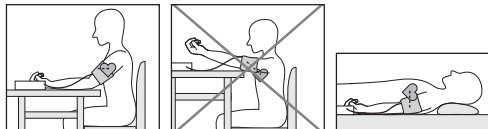

- Prima della prima misurazione rilassarsi sempre completamente per 5 minuti! In caso contrario l'apparecchio può fornire misure inesatte.
- Inoltre, per effettuare in successione più misurazioni, attendere sempre almeno 1 minuto tra una misurazione e l'altra.
- La misurazione può essere eseguita da seduti o sdraiati. Ad ogni modo controllare che il bracciale si trovi all'altezza del cuore. L'avambraccio va appoggiato in modo che il bracciale venga a trovarsi all'altezza del cuore. Durante la misurazione, per non influenzarne il risultato, è importante rimanere tranquilli e non parlare.
- Sedersi in posizione comoda per la misurazione della pressione. Appoggiare la schiena e le braccia. Non incrociare le gambe. Appoggiare la pianta dei piedi al pavimento.
- Per non falsare il risultato della misurazione, è importante mantenere un atteggiamento calmo e non parlare durante la misurazione.

## Eeguire la misurazione della pressione sanguigna

- Accendere lo sfigmomanometro con il pulsante Start/Stop **ⓘ**.
- Prima della misurazione, viene visualizzato brevemente l'ultimo valore memorizzato. Se la memoria non contiene valori misurati, il display visualizza ogni volta il valore **0**.
- Il manicotto si gonfia in automatico. L'aria compressa nel bracciale viene scaricata lentamente. Se l'apparecchio riconosce una tendenza ad una pressione sanguigna elevata, il bracciale viene gonfiato ad una pressione superiore. L'indicazione del polso  appare non appena l'apparecchio rileva un battito cardiaco.
- Vengono visualizzati i valori misurati della pressione sistolica e diastolica e del polso.
- È possibile interrompere la misurazione in qualunque momento premendo il pulsante Start/Stop **ⓘ**.
- L'indicazione **E<sub>r</sub>** appare quando la misurazione non è stata effettuata correttamente. Consultare il capitolo Messaggi di errore/Eliminazione dei guasti in questo libretto di istruzioni per l'uso e ripetere la misurazione.
- Il valore misurato viene memorizzato automaticamente.
- Per spegnere l'apparecchio e scaricare l'aria ripremere il pulsante Start/Stop **ⓘ**. Se si dimentica di spegnere l'apparecchio, questi si spegne automaticamente dopo circa 1 minuto.

Attendere almeno 1 minuto prima di effettuare una nuova misurazione!





## 6. Valutare i risultati

### Aritmie cardiache:

questo apparecchio è in grado di identificare disfunzioni ritmiche del battito cardiaco durante la misurazione ed, eventualmente, le indica sul display con l'icona (♥). Questa può essere un'indicazione di un'aritmia. L'aritmia è una malattia che consiste nell'anomalia del ritmo del cuore dovuta a disfunzioni nel sistema bioelettrico che comanda il battito cardiaco. I sintomi (battiti cardiaci mancanti o prematuri, frequenza lenta o accelerata dei battiti) possono essere causati tra l'altro da malattie cardiache, età, predisposizione genetica, ingerimento spropositato di dolci, stress o sonno insufficiente. L'aritmia può essere diagnosticata solo da una visita cardiologica da parte di un medico.

Ripetere l'operazione quando al termine della misurazione sul display appare l'icona (♥). Tener presente che occorre riposare per 5 minuti e si deve rimanere fermi senza parlare durante la misurazione. Se l'icona (♥) compare frequentemente, consultare il proprio medico. Autodiagnosi e autotrattamenti eseguiti in base ai valori misurati possono essere pericolosi. Seguire assolutamente le indicazioni del proprio medico curante.

### Indicatore di rischio:

I risultati di misurazione possono essere classificati e valutati in base alla tabella seguente.

Tali valori standard costituiscono tuttavia solo un riferimento generale in quanto la pressione individuale presenta differenze a seconda della persona e dell'età.

È importante consultare regolarmente il proprio medico per sapere qual è la propria pressione normale e il limite superato il quale il livello di pressione viene considerato pericoloso. La classificazione sul display e la scala graduata sul misuratore di pressione indicano la classe nella quale rientra la pressione misurata. Nel caso in cui il valore sistolico e quello diastolico rientrino in due classi diverse (ad es. sistole nella classe „Normale alto“ e diastole nella classe „Normale“), la graduazione grafica dell'apparecchio indica sempre la classe più alta, in questo caso „Normale alto“.

| <b>Intervallo dei valori di pressione</b> | <b>Sistole (in mmHg)</b> | <b>Diastole (in mmHg)</b> | <b>Misura da adottare</b> |
|---|--------------------------|---------------------------|---------------------------|
| Livello 3: forte ipertensione             | ≥ 180                    | ≥ 110                     | Rivolgersi a un medico    |
| Livello 2: moderata ipertensione          | 160–179                  | 100–109                   | Rivolgersi a un medico    |
| Livello 1: leggera ipertensione           | 140–159                  | 90–99                     | Controlli medici regolari |

| Intervallo dei valori di pressione | Sistole (in mmHg) | Diastole (in mmHg) | Misura da adottare        |
|------------------------------------|-------------------|--------------------|---------------------------|
| Normale alto                       | 130–139           | 85–89              | Controlli medici regolari |
| Normale                            | 120–129           | 80–84              | Autocontrollo             |
| Ottimale                           | < 120             | < 80               | Autocontrollo             |

Fonte: WHO, 1999 (World Health Organization)

## 7. Messaggi di errore/ Eliminazione dei guasti

In caso di anomalie, il display visualizza il messaggio  $E_{r\_}$ .

- I messaggi di errore possono essere visualizzati quando
- la pressione sistolica o diastolica non può essere misurata (sul display appare  $E_{r1}$  o  $E_{r2}$ ),
- la pressione sistolica o diastolica rilevata risulta oltre i valori di misurazione (sul display appare "Hi" o "Lo", Alta o Bassa),
- il manicotto è stato indossato in modo troppo stretto o troppo allentato (sul display appare  $E_{r3}$  o  $E_{r4}$ ),
- la pressione di gonfiaggio è superiore a 300 mmHg (sul display appare  $E_{r5}$ ),
- il pompaggio dura più di 160 secondi (sul display appare  $E_{r6}$ ),
- è presente un errore di sistema o dell'apparecchio (sul display appare  $E_{rA}$ ,  $E_{rD}$ ,  $E_{r7}$  o  $E_{rB}$ ),

- le batterie sono quasi esaurite .

In questi casi ripetere la misurazione. Accertarsi che il tubo flessibile del bracciale sia ben innestato e prestare attenzione a non muoversi o a non parlare. Se necessario, inserire le nuove batterie o sostituirle.

## Allarme tecnico - Descrizione

Se la pressione sanguigna (sistolica o diastolica) risulta al di fuori dei limiti indicati nel paragrafo "Dati tecnici", sul display viene visualizzato l'allarme tecnico "Hi" o "Lo". In tal caso si consiglia di consultare un medico o di verificare la correttezza del procedimento.

I valori limite dell'allarme tecnico sono preimpostati in fabbrica e non possono essere modificati o disattivati. Questi valori assumono la priorità ai sensi della norma IEC 60601-1-8. L'allarme tecnico non si arresta automaticamente e non deve essere reimpostato. Il segnale visualizzato sul display scompare automaticamente dopo circa 8 secondi.

## 8. Pulizia e conservazione dell'apparecchio e del manicotto

- Pulire con attenzione l'apparecchio e il manicotto utilizzando solo un panno leggermente inumidito.
- Non utilizzare detergenti o solventi.
- L'apparecchio e il manicotto non devono per nessun motivo essere immersi nell'acqua, in quanto il liquido potrebbe infiltrarsi e danneggiarli.

- Non posizionare oggetti pesanti sull'apparecchio e sul manicotto. Rimuovere le batterie. Non piegare eccessivamente il tubo del manicotto.

## 9. Dati tecnici

|                             |   |
|-----------------------------|---|
| Codice                      | BM 44   |
| Metodo di misurazione       | Oscillometrico, misurazione non invasiva della pressione dal braccio  |
| Range di misurazione        | Pressione del manicotto 0–300 mmHg, sistolica 60–260 mmHg, diastolica 40–199 mmHg, pulsazioni 40–180 battiti/minuto |
| Precisione dell'indicazione | Sistolica $\pm 3$ mmHg, diastolica $\pm 3$ mmHg, pulsazioni $\pm 5\%$ del valore indicato                           |
| Tolleranza                  | scostamento standard massimo ammesso rispetto a esame clinico: sistolica 8 mmHg/diastolica 8 mmHg                   |
| Ingombro                    | Lungh. 94 mm x Largh. 122 mm x Alt. 53 mm   |
| Peso                        | Circa 442 g (senza batterie, con manicotto)   |
| Dimensioni manicotto        | 22–30 cm  |

|                                     |   |
|-------------------------------------|---|
| Condizioni di funzionamento ammesse | +10 °C – +40 °C, $\leq 90\%$ di umidità relativa (senza condensa)   |
| Condizioni di stoccaggio ammesse    | -20 °C – +55 °C, $\leq 90\%$ di umidità relativa, 800–1050 hPa di pressione ambiente                                |
| Alimentazione                       | 4 batterie AA da 1,5V            |
| Durata delle batterie               | Ca. 600 misurazioni, in base alla pressione sanguigna e di pompaggio  |
| Accessori                           | Istruzioni per l'uso, 4 batterie AA da 1,5V, custodia   |
| Classificazione                     | Alimentazione interna, IP20, non fa parte della categoria AP/APG, funzionamento continuo, parte applicativa tipo BF |

Il numero di serie si trova sull'apparecchio o nel vano batterie.

Ai fini dell'aggiornamento i dati tecnici sono soggetti a modifiche senza preavviso.

- L'apparecchio è conforme alla norma europea EN60601-1-2 (Corrispondenza con CISPR 11, IEC 61000-4-2, IEC 61000-4-3, IEC 61000-4-8) e necessita di precauzioni d'impiego particolari per quanto riguarda la compatibilità elettromagnetica. Apparecchiature di comunicazione

HF mobili e portatili possono influire sul funzionamento di questo apparecchio.

- L'apparecchio è conforme alla direttiva CE per i dispositivi medici 93/42/EEC, alla legge sui dispositivi medici e alle norme europee EN1060-1 (Sfigmomanometri non invasivi Parte 1: Requisiti generali), EN1060-3 (Sfigmomanometri non invasivi Parte 3: Requisiti integrativi per sistemi elettromeccanici per la misurazione della pressione arteriosa) e IEC80601-2-30 (Apparecchi elettromedicali Parte 2-30: Prescrizioni particolari relative alla sicurezza fondamentale e alle prestazioni essenziali di sfigmomanometri automatici non invasivi).
- La precisione di questo misuratore di pressione è stata accuratamente testata ed è stata sviluppata per una lunga durata di vita utile. Se l'apparecchio viene utilizzato a scopo professionale, è necessario effettuare controlli tecnici con gli strumenti adeguati. Richiedere informazioni dettagliate sulla verifica della precisione all'indirizzo indicato del servizio assistenza.

## 10. Adattatore

|            |   |
|------------|---|
| Codice     | LXCP12-006060BEH  |
| Ingresso   | 100-240V, 50-60 Hz, 0.5A max                                  |
| Uscita     | 6V DC, 600mA, solo in abbinamento con sfigmomanometri Beurer. |
| Produttore | Shenzhen longxc power supply co., ltd                         |

|            |  |
|------------|--|
| Protezione | L'apparecchio dispone di un doppio isolamento di protezione ed è equipaggiato di un fusibile termico sul lato primario che, in caso di guasto, separa l'apparecchio dalla rete. Prima di utilizzare l'adattatore, assicurarsi che le batterie siano state rimosse dal loro vano. |
|------------|--|



Polarità del collegamento di tensione continua



Isolamento di protezione / Classe di protezione 2

|                                  |   |
|----------------------------------|---|
| Involucro e coperture protettive | L'involucro dell'adattatore protegge dal contatto con parti che potrebbero essere messe sotto tensione (dita, aghi, ganci di controllo). L'utente non deve toccare contemporaneamente il paziente e il connettore di uscita dell'adattatore AC. |
|----------------------------------|---|

## 11. Pezzi di ricambio e parti soggette a usura

I pezzi di ricambio e le parti soggette a usura possono essere ordinati presso l'Assistenza clienti indicando il codice prodotto.

| Denominazione                 | Cod. articolo o cod. ordine |
|-------------------------------|-----------------------------|
| Manicotto standard (22-30 cm) | 162.738                     |
| Manicotto XL (30-42 cm)       | 162.795                     |
| Alimentatore (UE)             | 071.95                      |

## 12. Garanzia/Assistenza

Beurer GmbH, Söflinger Strasse 218, D-89077 Ulm (di seguito denominata „Beurer“) offre una garanzia per questo prodotto, nel rispetto delle seguenti condizioni e nella misura descritta di seguito.

**Le seguenti condizioni di garanzia lasciano invariati gli obblighi di garanzia di legge del venditore stabiliti nel contratto di acquisto con l'acquirente.**

**La garanzia si applica inoltre fatte salve le prescrizioni di legge obbligatorie in materia di responsabilità.**

Beurer garantisce la perfetta funzionalità e la completezza di questo prodotto.

La garanzia mondiale è di 5 anni a partire dall'acquisto del prodotto nuovo, non usato, da parte dell'acquirente.

Questa garanzia copre solo i prodotti che l'acquirente ha acquistato come consumatore e che utilizza esclusivamente a scopo personale, in ambito domestico. Vale il diritto tedesco.

Nel caso in cui il prodotto, durante il periodo di garanzia, si dimostrasse incompleto o presentasse difetti di funzionamento in linea con le seguenti disposizioni, Beurer provvederà a sostituire o riparare gratuitamente il prodotto in base alle presenti condizioni di garanzia.

**Per segnalare un caso di garanzia, l'acquirente deve rivolgersi innanzitutto al proprio rivenditore locale: vedere l'elenco „Service International“ in cui sono riportati gli indirizzi dei centri di assistenza.**

L'acquirente riceverà quindi informazioni più dettagliate sulla gestione del caso di garanzia, ad esempio dove deve inviare il prodotto e quali documenti sono necessari.

L'attivazione della garanzia viene presa in considerazione solo se l'acquirente può presentare

- una copia della fattura/prova d'acquisto e
  - il prodotto originale
- a Beurer o a un partner Beurer autorizzato.

Sono espressamente esclusi dalla presente garanzia

- l'usura dovuta al normale utilizzo o al consumo del prodotto;
- gli accessori forniti assieme a questo prodotto che, in caso di utilizzo conforme, si consumano o si esauriscono (ad es. batterie, batterie ricaricabili, manicotti, guarnizioni, elettrodi, lampadine, accessori e accessori per inalatore);
- i prodotti che sono stati utilizzati, puliti, conservati o sottoposti a manutenzione in modo improprio e/o senza rispettare le disposizioni riportate nelle istruzioni per l'uso, nonché i prodotti che sono stati aperti, riparati o smontati e rimontati dall'acquirente o da un centro di assistenza non autorizzato da Beurer;
- i danni occorsi nel trasporto dal produttore al cliente o tra il centro di assistenza e il cliente;
- i prodotti acquistati come articoli di seconda scelta o usati;
- i danni conseguenti che dipendono da un difetto del prodotto (in questo caso possono tuttavia esistere diritti derivanti dalla responsabilità per i prodotti o da altre disposizioni di legge obbligatorie in materia di responsabilità).

Le riparazioni o la sostituzione completa non prolungano in alcun caso il periodo di garanzia.

## İçindekiler

|                                       |    |   |    |
|---------------------------------------|----|---|----|
| 1. Tanıtım .....                      | 79 | 7. Hata mesajı/ Hata giderilmesi.....                   | 89 |
| 2. Önemli bilgiler.....               | 80 | 8. Cihazın ve manşetin temizlenmesi ve saklanması ..... | 89 |
| 3. Cihazın tanıtımı .....             | 84 | 9. Teknik bilgiler .....                                | 89 |
| 4. Pil takılması.....                 | 85 | 10. Adaptör.....  | 91 |
| 5. Tansiyonun ölçülmesi .....         | 85 | 11. Yedek parçalar ve yıpranan parçalar .....           | 91 |
| 6. Sonuçların değerlendirilmesi ..... | 87 | 12. Garanti/Servis .....                                | 91 |

## Teslimat kapsamı:

- Tansiyon ölçme cihazı
- Üst kol manşeti
- 4 x AA pil LR6
- Saklama çantası
- Kullanım kılavuzu

## Sayın Müşterimiz,

Ürünlerimizden birini seçtiğiniz için teşekkür ederiz. Isı, ağırlık, kan basıncı, vücut sıcaklığı, nabız, yumuşak terapi, masaj, güzellik ve hava konularında değerli ve titizlikle test edilmiş kaliteli ürünlerimiz, dünyanın her tarafında tercih

edilmektedir. Lütfen bu kullanım kılavuzunu dikkatle okuyun, ileride gerekebileceği için saklayın, diğer kullanıcıların erişebilmesini sağlayın ve içindeki yönergelere uyun.

Dostane tavsiyelerimizle  
Beurer Müessesesi

## 1. Tanıtım

Cihazı kontrol ederek karton ambalajın dıştan hasar görmemiş ve içeriğin eksiksiz olduğundan emin olun. Cihazı kullanmadan önce, cihazda ve aksesuarlarında gözle görülür hasarlar olmadığından ve tüm ambalaj malzemelerinin çıkarıldığından emin olunmalıdır. Şüpheli durumlarda kullanmayın ve satıcınıza veya belirtilen servis adresine başvurun.

Kolun üst kısmı üzerinden tansiyon ölçme cihazı, yetişkin insanlarda atardamar üzerinden tansiyon değerlerinin dıştan ölçülmesi ve denetlenmesi için kullanılır.

Bununla tansiyonunuzu hızlı ve basit biçimde ölçebilirsiniz ve son ölçüm değerini görüntüleyebilirsiniz.

Eğer kalp ritim rahatsızlıkları olma ihtimali varsa, bir uyarı bildirilir.



Elde edilen değerler kademelendirilir ve grafik olarak değerlendirilir.









Bu kullanım kılavuzunu ileride kullanmak üzere saklayın ve diğer kullanıcıların kılavuza erişebilmesini sağlayın.

## 2. Önemli bilgiler

### İşaretlerin açıklaması

Cihazın ve aksesuarların kullanım kılavuzunda, ambalajında ve model etiketinde aşağıdaki semboller kullanılır:

|   |  |
|---|--|
|  | Dikkat                                 |
|  | Not<br>Önemli bilgilere yönelik notlar |
|  | Kullanım kılavuzunu dikkate alın       |

|  |   |
|--|---|
|          | Uygulama parçası tip BF   |
|         | Doğru akım  |
|         | Elektrikli ve elektronik eski cihazlarla ilgili AB Yönetmeliği – WEEE'ye (Waste Electrical and Electronic Equipment) uygun şekilde elden çıkarılmalıdır |
| <br>PAP | Ambalajı çevreye saygılı şekilde bertaraf edin  |
|         | Üretici   |
|         | İzin verilen depolama ve taşıma sıcaklığı ve hava nemi  |
|         | İzin verilen çalışma sıcaklığı ve nem   |
|         | Nemden koruyun  |
| <b>IP 20</b>   | 12,5 mm ve daha büyük çapta yabancı cisimlere karşı korumalıdır   |



|                |   |
|----------------|---|
| <b>SN</b>      | Seri numarası   |
| <b>CE</b> 0483 | CE işareti<br>Bu ürün gerekli Avrupa direktiflerinin ve ulusal direktiflerin gerekliliklerini karşılar. |

### **Kullanım ile ilgili bilgiler**

- Değerleri karşılaştırabilmek için tansiyonunuzu her zaman günün aynı saatlerinde ölçün.
- Ölçüme en az 30 dakika kala yemek yememeli, bir şey içmemeli, sigara kullanmamalı veya fiziksel egzersiz yapmamalısınız.
- İlk tansiyon ölçümünden önce mutlaka 5 dakika dinlenin!
- Bu ölçümden sonra art arda birden fazla ölçüm yapmak isterseniz, ölçümler arasında mutlaka en az 1 dakika bekleyin.
- Ölçülen değerler ile ilgili şüphemiz varsa, ölçümü tekrarlayın.
- Tarafınızca tespit edilen ölçüm değerleri, yalnızca size bilgi verme amaçlıdır ve doktor tarafından yapılan bir muayenenin yerini tutamaz! Ölçüm değerlerinizi doktorunuza bildirin ve hiçbir zaman ölçüm sonuçlarından yola çıkarak kendi tıbbi kararlarınızı vermeyin (örneğin ilaçlar ve dozları)!
- Tansiyon ölçme cihazının ev ortamının dışında veya hareket halinde kullanılması (ör. araba, ambulans veya helikopter kullanırken ve spor gibi fiziksel aktiviteler yaparken)

ölçüm doğruluğunu etkileyebilir ve ölçüm hatalarına yol açabilir.

- Kısıtlı fiziksel, algısal ve akli becerileri nedeniyle ve/veya tecrübesizlik ve bilgisizliklerinden dolayı cihazı kullanamayacak durumda olan kişiler (çocuklar dahil), güvenliklerinden sorumlu olabilecek yetkili bir kişinin gözetimi veya direktifleri olmadan bu cihazı kullanmamalıdır. Çocuklar cihazla oynamamaları için gözetim altında tutulmalıdır.
- Tansiyon ölçme cihazını yeni doğan bebeklerde ve preeklampsi hastalarında kullanmayın. Tansiyon ölçme cihazını hamilelikte kullanmadan önce bir doktora danışmanızı tavsiye ederiz.
- Kalp ve kan dolaşımı sistemi hastalıkları olması durumunda hatalı ölçümler meydana gelebilir veya ölçüm doğruluğu olumsuz etkilenebilir. Bu aynı zamanda çok düşük tansiyon, diyabet, kan dolaşımı ve ritm rahatsızlıklarında ve titreme nöbetlerinde veya titreme durumunda da meydana gelebilir.
- Tansiyon ölçme aleti, yüksek frekanslı bir ameliyat cihazı ile birlikte kullanılmamalıdır.
- Bu cihazı sadece, üst kolu cihaz için belirtilen çevreye sahip olan kişilerde kullanın.
- Şişirme esnasında ilgili uzuvda işlev kısıtlaması meydana gelebileceğini dikkate alın.
- Kan dolaşımı, tansiyon ölçümü nedeniyle gereğinden uzun kısıtlanmamalıdır. Aletin hatalı çalışması durumunda, manşeti koldan çıkarın.

- Manşet hortumunun mekanik olarak sıkışmasını, ezilmesini veya bükülmesini önleyin.
- Manşette sürekli basınç olmasını önleyin ve sık ölçümlerden kaçının. Kan akışının bunun sonucunda kısıtlanması halinde yaralanmalar meydana gelebilir.
- Manşeti, atardamarları veya toplardamarları tıbbi tedavi gören bir kola takmamaya dikkat edin, örn. intravasküler giriş, intravasküler tedavi veya arteriovenöz (A-V-) bypass.
- Manşeti meme ampütasyonu yapılmış olan hastalara takmayın.
- Manşeti yaraların üzerine yerleştirmeyin, aksi takdirde başka yaralanmalar olabilir.
- Tansiyon ölçme cihazını pillerle veya şebeke adaptörü ile çalıştırabilirsiniz. Verileri aktarmak ve kaydetmek için tansiyon ölçme cihazınızda mutlaka pillerin takılı olması gerektiğini göz önünde bulundurun. Piller tükendiğinde veya şebeke adaptörü elektrik şebekesinden ayrıldığında tansiyon ölçme cihazının tarihi ve saati kaybolur.
- Otomatik kapatma işlevi, 1 dakika içinde hiçbir tuşa basılmadığı takdirde pil tasarrufu sağlamak için tansiyon ölçme cihazını kapatır.
- Cihaz sadece kullanım kılavuzunda açıklanan şekilde kullanılmak üzere tasarlanmıştır. Usulüne uygun olmayan ve yanlış kullanımdan ötürü oluşacak hasarlardan üretici firma sorumlu değildir.



### **Muhafaza, bakım ve koruma ile ilgili bilgiler**

- Tansiyon cihazı, hassas ve elektronik ünitelerden oluşmaktadır. Ölçüm değerlerinin doğruluğunun ve hassaslığının yanı sıra, cihazın ömrü de itinalı kullanıma bağlıdır:
  - Cihazı, darbelere, neme, toz ve pisliğe, aşırı ısı değişimlerine ve doğrudan etki eden güneş ışınlarına karşı koruyunuz.
  - Cihazı yere düşürmeyiniz.
  - Cihazı güçlü elektromanyetik alanların yakınında kullanmayınız, telsiz tesislerinden ve mobil telefonlardan uzak tutunuz.
- Cihaz uzun bir süre kullanılmayacaksa, pilleri çıkarmanız önerilir.



### **Pillerle temas etme durumu için uyarılar**

- Pil hücreesindeki sıvı, cilt veya gözlerle temas ettiğinde, ilgili yeri suyla yıkayın ve bir doktora başvurun.
-  **Yutma tehlikesi!** Küçük çocuklar pilleri yutabilir ve bunun sonucunda boğulabilir. Bu nedenle pilleri, küçük çocukların erişmeyeceği yerlerde saklayın!
- Artı (+) ve eksi (-) kutup işaretlerine dikkat edin.
- Bir pil aktığında koruyucu eldiven giyin ve pil bölmesini kuru bir bezle temizleyin.
- Pilleri aşırı ısıya karşı koruyun.

- ⚠️ **Patlama tehlikesi!** Pilleri ateşle atmayın.
- Piller şarj edilmemeli veya kısa devre yaptırılmamalıdır.
- Cihazı uzun süre kullanmayacağınız durumlarda pilleri pil bölmesinden çıkarın.
- Yalnız aynı tip veya eşdeğer tip piller kullanın.
- Her zaman tüm pilleri aynı anda değiştirin.
- Şarj edilebilir pil kullanmayın!
- Pilleri parçalarına ayırmayın, açmayın veya parçalamayın.

### 📌 **Onarım ve giderme bilgileri**

- Piller normal ev çöpüne atılmamalıdır. Eskimiş pilleri, özellikle bu işlem için ön görülmüş toplama merkezleri üzerinden gideriniz.
- Cihazın gövdesini veya kasasını açmayınız. Bu kurala uyulmaması halinde, garanti geçersiz olur.
- Cihaz, kendiniz tarafından onarılmamalı veya kalibre edilmemeli, yani ayarlanmamalıdır. Aksi halde cihazın kusursuz çalışması garanti edilemez.
- Onarımlar sadece yetkili servisi veya yetkili satıcılar tarafından yapılmalıdır. Fakat her reklamasyondan önce, yine de ilk olarak pilleri kontrol ediniz ve gerekirse bunları değiştiriniz.
- Çevreyi korumak için, kullanım ömrü sona erdikten sonra cihazın evsel atıklarla birlikte elden çıkarılmaması gerekir. Cihaz, ülkenizdeki uygun atık toplama merkezleri aracılığıyla bertaraf edilmelidir. Cihazı



AB Elektrikli ve Elektronik Ekipman Atık Direktifine (WEEE - Waste Electrical and Electronic Equipment) uygun olarak bertaraf edin. Bertaraf etme ile ilgili sorularınızı, ilgili yerel makamlara iletebilirsiniz.

### ⚠️ **Elektromanyetik uyumluluk hakkında bilgiler**



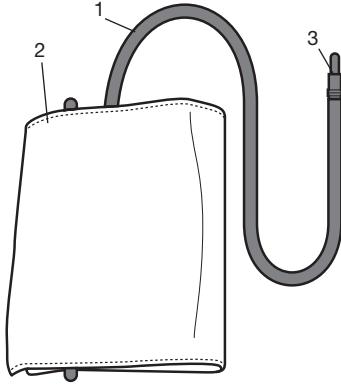

- Cihaz, konutlar dahil olmak üzere bu kullanım kılavuzunda belirtilen tüm ortamlarda çalıştırılabilir.
- Elektromanyetik parazit mevcudiyeti olduğunda cihazın fonksiyonlarının duruma bağlı olarak kısıtlanma ihtimali vardır. Bunun sonucunda örneğin hata mesajları görülmesi veya ekranın/cihazı devre dışı kalması mümkündür.
- Bu cihaz başka cihazların hemen yanında veya başka cihazlar ile üst üste koyularak kullanılmamalıdır, aksi halde cihazın hatalı çalışması söz konusu olabilir. Bahsedilen şekilde bir kullanım kesinlikle kaçınılmazsa, gerektiği gibi çalıştıklarından emin olmak için bu cihaz ve diğer cihazlar gözlemlenmelidir.
- Bu cihazın üreticisinin belirttiği veya sağladığı aksesuarlar haricindeki aksesuarların kullanılması, elektromanyetik parazit emisyonlarının artmasına veya cihazın elektromanyetik uyumluluğunun azalmasına neden olabilir ve cihazın hatalı çalışmasına yol açabilir.
- Bunun dikkate alınmaması cihaz performansının olumsuz etkilenmesine neden olabilir.

### 3. Cihazın tanımı

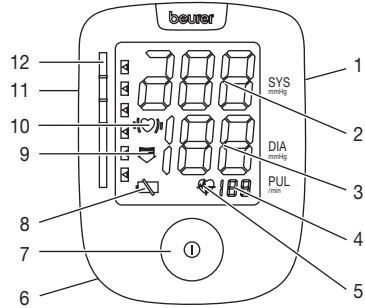

1. Manset hortumu
2. Manset
3. Manset fişi





1. Elektrik şebekesi adaptörü için bağlantı
2. Sistolik basınç
3. Diyastolik basınç
4. Nabız
5. Nabız sembolü 
6. Pil bölmesi
7. Başlat/Durdur düğmesi 
8. Pil değiştirme göstergesi sembolü 
9. Şişirme, hava boşaltma
10. Aritmi tespiti 
11. Manset fişi için bağlantı
12. Risk endikatörü

## 4. Pil takılması

### Pillerin Yerleştirilmesi

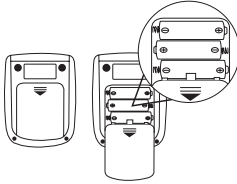
- Aletin arkasındaki pil yuvasının kapağını çıkarınız.
- Dört adet tip 1,5 V AA (Alkalin tip LR 06) pil yerleştirin.
- Bunu yaparken, pillerin + ve - kutuplarının doğru yerleştirilmiş olmasına dikkat ediniz. Tekrar şarj edilebilir aküler kesinlikle kullanılmamalıdır.
- Pil gözünün kapağını tekrar dikkatlice kapatınız.



Pil Değiştirme Göstergesi  sürekli yanıyorsa, herhangi bir ölçüm daha yapmak olası değildir ve pillerin tamamını değiştirmek zorundasınız.



### Pillerin elden çıkarılması

- Kullanılmış, tamamen boşalmış piller özel işaretli toplama kutularına atılarak, özel atık toplama yerlerine veya elektrikli cihaz satıcılarına teslim edilerek bertaraf edilmelidir. Pillerin bertaraf edilmesi, yasal olarak sizin sorumluluğunuzdadır.

- Bu işaretler, zararlı madde içeren pillerin üzerinde bulunur:  
Pb = Pil kurşun içeriyor,  
Cd = Pil kadmiyum içeriyor,  
Hg = Pil civa içeriyor



## Elektrik adaptörü ile çalıştırma

Bu cihazı bir elektrik adaptörüyle de çalıştırabilirsiniz. Bunun için pil yuvasında pil olmamalıdır. Adaptörü, 071.95 sipariş numarası ile yetkili bir satıcıdan veya servis adresinden temin edebilirsiniz.

- Tansiyon ölçme cihazının zarar görmesini önlemek için, tansiyon ölçme cihazı yalnızca burada tanımlanan elektrik adaptörüyle çalıştırılmalıdır.
- Elektrik adaptörünü tansiyon ölçme cihazının sağ tarafındaki girişe takın. Adaptör sadece tip levhasında belirtilen şebeke voltajına bağlanabilir.
- Ardından adaptörün fişini prize takın.
- Tansiyon ölçme cihazını kullandıktan sonra elektrik adaptörünü önce prizden, sonra tansiyon ölçme cihazından çıkarın.

## 5. Tansiyonun ölçülmesi

Lütfen cihazı Lütfen cihazı ölçümden önce oda sıcaklığına getiriniz. Ölçümü sol veya sağ koldan yapabilirsiniz.

## Manşeti takma

Manşeti çıplak üst kola takın. Kolun kan dolaşımı dar giysiler veya benzeri nedeniyle engellenmemelidir.

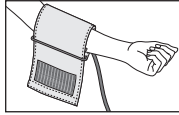

Manşet üst kola, alt kenarı dirseğin iç kısmının 2-3 cm üzerinde ve atardamarın üstünde duracak şekilde yerleştirilmelidir. Hortum, avuç içinin ortasına bakar.

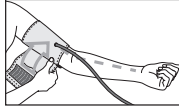

Şimdi manşetin serbest ucunu sıkı, ancak fazla sıkılmayacak şekilde kolun çevresine takın ve cırt cırt bandı kapatın. Manşet, manşetin altına iki parmak sığabilecek sıkılıkta olmalıdır.

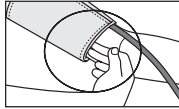

Şimdi manşet hortumunu manşet fişi girişine takın.

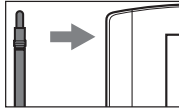

Manşet takıldıktan sonra indeks işareti (▼) OK bölgesinin içindeyse, manşet sizin için uygun demektir.

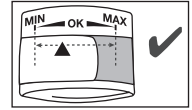

❗ Ölçümü sağ üst koldan yaparsanız hortum dirseğinizin iç kısmına gelir. Kolunuzun hortumun üzerine gelmemesine dikkat edin.

Sol ve sağ kol arasındaki tansiyon farklı olabilir, dolayısıyla ölçülen tansiyon değerleri de farklı olabilir. Ölçümü her zaman aynı koldan yapın.

İki kol arasındaki değerler çok farklıysa ölçümü hangi koldan yapmanız gerektiğini öğrenmek için doktorunuzla görüşmelisiniz.

**Dikkat:** Cihaz sadece orijinal manşet ile kullanılmalıdır. Orijinal manşet 22 ile 30 cm arasındaki bir kol kalınlığı içindir. Üst kol genişliği 30 ile 42 cm. arasındaki insanlara yönelik büyük bir manşet, 162.795 sipariş numarası altında, bu tür malzemelerin satıldığı yerlerden veya Servis adresinden temin edilebilir.

## Dođru konuma geilmesi

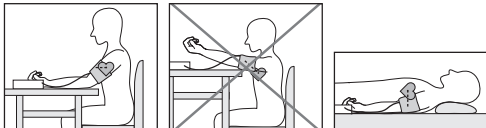

- İlk tansiyon lmnden nce mutlaka 5 dakika dinlenin! Aksi halde lm deęerlerinde sapmalar olabilir.
- Bu lmden sonra art arda birden fazla lm yapmak isterseniz, lmler arasında mutlaka en az 1 dakika bekleyin.
- lm oturarak veya yatarak yrtebilirsiniz. Manşetin kalp hizasında olmasına herhalukarda dikkat ediniz.
- Tansiyon lm iin rahat bir şekilde oturun. Sirtınızı ve kollarınızı dayayın. Bacak bacak stne atmayın. Ayaklarınızı dz bir şekilde yere koyun.
- lm sonucunun yanlış olmasını nlemek iin, lm esnasında sakın olunması, hareket edilmemesi ve konuşulmaması önemlidir.

## Tansiyon lme iřlemine uygulanması

- Tansiyon lme cihazını Bařlat/Durdur dęmesine ① tuřuna ile bařlatınız.
- lme iřleminden nce, belleęe son kaydedilmiř lm sonucu kısaca gsterilir. Bellekte herhangi bir lme sonucu yoksa, cihaz bu durumda 0 deęerini gsterir.

- Manşet otomatik olarak řiřirilir. Manşetin iindeki hava basıncı yavařca bořaltılır. Eęer yksek tansiyon eęilimi grnyorsa, ek hava pompalanır ve manşet basıncı tekrar ykseltilir. Nabız tespit edilir edilmez, nabız sembol  gsterilir.
- Sistolik basıncı, diyastolik basıncı ve nabız lm sonuları gsterilir.
- lme iřlemine, „Bařlat/Durdur dęmesine ① tuřuna basarak, her zaman iptal edebilirsiniz.
- lme iřleminin doęru uygulanması mmkn olmadıysa, ekranda Er\_ gsterilir. Bu kullanma kılavuzundaki Hata mesajı / Hata giderme blmne dikkat ediniz ve lme iřlemini tekrarlayınız.
- lm sonucu otomatik olarak belleęe kaydedilir.
- Kapatmak ve basıncı bořaltma iin, yeniden Bařlat/Durdur dęmesine ① tuřuna basınız. Cihazı kapatmayı unutmanız halinde, cihaz otomatik olarak yakl. 1 dakika sonra kendilięinden kapanacaktır.

Yeniden lm yapmadan nce en az 1 dakika bekleyin!





## 6. Sonuların deęerlendirilmesi

### Kalpte ritmik alıřma bozuklukları:

Bu cihaz, lm esnasında kalpteki muhtemel ritmik alıřma bozukluklarını tespit edebilir ve duruma gre lmden sonra bu bozukluęu (♥) sembol ile gsterebilir.

Bu durum, aritmi hastalığı için bir belirti olabilir. Aritmi, kalp atışını kontrol eden biyoelektriksel sistemdeki hatalardan dolayı, kalp ritminin anormal olduğu bir hastalıktır. Septomların (gerçekleşmeyen veya erken gerçekleşen kalp atışları, yavaş veya hızlı nabız) sebepleri, başka sebeplerin yanı sıra, kalp hastalıkları, yaş, bedensel özellikler, aşırı beslenme, stres veya az uyuma olabilir. Aritmi hastalığı ancak doktorunuzun yapacağı bir kontrol sayesinde tespit edilebilir.

Ölçme işleminden sonra ekranda  sembolü görüntülenirse, ölçme işlemi tekrarlayınız. Ölçme işleminden önce 5 dakika dinlenmeye ve ölçme işlemi esnasında konuşmama veya hareket etmemeye lütfen dikkat ediniz. Bu sembol , sık sık görünürse, lütfen doktorunuza başvurunuz. Ölçüm sonuçlarına göre kendi kendinizi diyagnoz etmeniz ve tedavi etmeniz tehlikeli olabilir. Doktorunuzun talimatlarına kesinlikle uyunuz.

### **Risk endikatörü:**

Ölçümler aşağıdaki tabloda kademelendirilip değerlendirilebilir.

Bu standart değerler yalnız genel kılavuz değer niteliğindedir, çünkü bireysel tansiyon kişiden kişiye ve farklı yaş gruplarında vs. farklılık gösterir.

Düzenli aralıklarla hekiminize danışmanız önemlidir. Hekiminiz sizin için normal tansiyon olarak kabul edilebilecek bireysel değeri ve hangi değerden itibaren tansiyonun tehlikeli olarak tanımlanacağını size söyleyecektir.

Ekrandaki sınıflandırma ve cihazdaki skala, tespit edilen tansiyonun hangi aralıkta olduğunu gösterir. Sistol ve diyastol değerleri iki farklı aralıkta ise (örn. sistol “Yüksek normal” aralığında ve diyastol “Normal” alanında) cihazdaki grafiksel dağılım her zaman daha yüksek olan aralığı gösterir; verilen örnekte “Yüksek normal” aralığı.

| <b>Tansiyon değerlerinin aralığı</b>  | <b>Sistol (mmHg olarak)</b> | <b>Diyastol (mmHg olarak)</b> | <b>Önlem</b>            |
|---------------------------------------|-----------------------------|-------------------------------|-------------------------|
| Kademe 3: şiddetli hipertansiyon      | ≥ 180                       | ≥ 110                         | Bir doktora başvurun    |
| Kademe 2: orta şiddette hipertansiyon | 160–179                     | 100–109                       | Bir doktora başvurun    |
| Kademe 1: hafif hipertansiyon         | 140–159                     | 90–99                         | Düzenli doktor kontrolü |
| Yüksek normal                         | 130–139                     | 85–89                         | Düzenli doktor kontrolü |
| Normal                                | 120–129                     | 80–84                         | Kendi kendine kontrol   |
| İdeal                                 | < 120                       | < 80                          | Kendi kendine kontrol   |

Kaynak: WHO, 1999 (World Health Organization)



## 7. Hata mesajı/Hata giderilmesi

Hata durumunda, ekranda hata mesajı  $E_r$ \_ gösterilir.

- Şu durumlarda hata iletileri görüntülenebilir:
- sistolik veya diyastolik basınç ölçülemediğinde (ekranda  $E_r 1$  ya da  $E_r 2$  gösterilir),
- sistolik veya diyastolik tansiyon ölçüm aralığı dışında olduğunda (ekranda "Hı" veya "Lı" gösterilir),
- manşet çok sıkı veya çok gevşek takıldığında (ekranda  $E_r 3$  ya da  $E_r 4$  gösterilir),
- şişirme basıncı 300 mmHg'nin üzerinde olduğunda (ekranda  $E_r 5$  gösterilir),
- şişirme işlemi 160 saniyeden uzun sürdüğünde (ekranda  $E_r 6$  gösterilir),
- bir sistem veya cihaz hatası olduğunda (ekranda  $E_r A$ ,  $E_r D$ ,  $E_r 7$  veya  $E_r B$  gösterilir),
- piller neredeyse tükendiğinde  gösterilir.

Bu durumlarda ölçümü tekrarlayın. Manşet hortumunun doğru şekilde takılı olduğundan emin olun ve hareket etmeye ve konuşmamaya dikkat edin. Gerekirse pilleri yeniden yerleştirin veya değiştirin.

### Teknik Alarm – Tanım

Ölçülen tansiyon (sistolik veya diyastolik) Teknik Veriler bölümünde belirtilen sınırların dışında olursa ekranda "Hı" veya "Lı" şeklinde teknik alarm göstergesi belirir. Bu durumda bir hekime başvurmalısınız veya ölçüm işlemi doğru yapıp yapmadığınızı kontrol etmelisiniz.

Teknik alarm sınırları fabrika çıkışlı olarak sabit ayarlanmış ve değiştirilemez ya da devre dışı bırakılamaz. Bu alarm sınır değerleri IEC 60601-1-8 standardı kapsamında düşük önceliklidirler.

Teknik alarm kendiliğinden duran bir alarmdır ve sıfırlanması gerekmez. Ekranda gösterilen uyarı yaklaşık 8 saniye sonra otomatik olarak kaybolur.

## 8. Cihazın ve manşetin temizlenmesi ve saklanması

- Cihazı ve manşeti dikkatli bir şekilde, sadece hafif nemlendirilmiş bir bezle temizleyin.
- Temizlik maddeleri veya çözücü maddeler kullanmayın.
- Cihazı ve manşeti kesinlikle suyun altına tutmayın, aksi takdirde içine su girerek cihaza ve manşete zarar verebilir.
- Cihazı ve manşeti saklarken, cihaz ve manşet üzerinde ağır cisimler olmamasına dikkat edin. Pilleri çıkarın. Manşet hortumu çok sert bir şekilde bükülmemelidir.

## 9. Teknik bilgiler

|               |  |
|---------------|--|
| Model no.     | BM 44  |
| Ölçüm yöntemi | Üst koldan, osilometrik, invazif olmayan tansiyon ölçümü |

|                                |   |
|--------------------------------|---|
| Ölçüm aralığı                  | Manşet basıncı 0–300 mmHg, sistolik 60–260 mmHg, diyastolik 40–199 mmHg, Nabız 40–180 atış/dakika |
| Göstergenin hassasiyeti        | sistolik $\pm 3$ mmHg, diyastolik $\pm 3$ mmHg, Nabız, gösterilen değer $\pm \% 5$ 'i             |
| Ölçüm belirsizliği             | linik kontrole göre maks. izin verilen standart sapma: sistolik 8 mmHg/ diyastolik 8 mmHg         |
| Ölçüler                        | U 94 mm x G 122 mm x Y 53 mm  |
| Ağırlık                        | Yaklaşık 442 g (piller hariç, manşet dahil)   |
| Manşet boyutu                  | 22 ila 30 cm  |
| İzin verilen kullanım şartları | +10 °C ila +40 °C, $\% \leq 90$ bağıl nem (yoğuşmasız)  |
| İzin verilen saklama koşulları | -20 °C ila +55 °C, $\% \leq 90$ bağıl nem, 800–1050 hPa ortam basıncı                             |
| Elektrik beslemesi             | 4 x 1,5V  AA pil |
| Pil kullanım ömrü              | Yakl. 600 ölçüm için, tansiyonun yüksekliğine veya şişirme basıncına göre                         |
| Aksesuarlar                    | Kullanım kılavuzu, 4 x 1,5V AA pil, Saklama çantası   |



|               |  |
|---------------|--|
| Sınıflandırma | Dahili besleme, IP20, AP veya APG yok, devamlı kullanım, uygulama parçası tip BF |
|---------------|--|

Seri numarası, cihazın üzerinde veya pil bölmesindedir. Güncelleme sebebiyle önceden haber verilmeksizin teknik bilgilerde değişiklik yapılabilir.

- Bu cihaz Avrupa Normu EN60601-1-2 (CISPR 11, IEC 61000-4-2, IEC 61000-4-3, IEC 61000-4-8) ile uyumluluk)'ye uygundur ve elektromanyetik uyumluluk bakımından özel koruma tedbirlerine tabidir. Lütfen taşınabilir veya mobil HF iletişim sistemlerinin bu cihazı etkileyebileceğini dikkate alın.
- Bu cihaz, tıbbi ürünler için AB Standardı 93/42/EEC, tıbbi ürün kanunu ve EN1060-1 normları (invazif olmayan tansiyon ölçme cihazları bölüm 1: Genel şartlar), EN1060-3 (invazif olmayan tansiyon ölçme cihazları bölüm 3: Elektromekanik tansiyon ölçme cihazları için tamamlayıcı şartlar) ve IEC80601-2-30 (Tıbbi elektrikli cihazlar bölüm 2–30: Otomatik, invazif olmayan tansiyon ölçme aletlerinin temel özellikleri dahil olmak üzere güvenlik için özel koşullar) uyarıncadır.
- Bu tansiyon ölçme aletinin doğruluğu dikkatli bir şekilde kontrol edilmiştir ve alet uzun bir kullanım ömrüne yönelik olarak geliştirilmiştir. Aletin tedavi amacıyla kullanılması halinde, uygun araçlarla ölçüm kontrolleri yapılmalıdır.

Doğruluk kontrolü ile ayrıntılı bilgileri servis adresinden talep edebilirsiniz.

## 10. Adaptör

|  |   |
|--|---|
| Model no.  | LXCP12-006060BEH  |
| Giriş  | 100–240V, 50–60 Hz, 0.5A max  |
| Çıkış  | 6 V DC, 600 mA, sadece Beurer tansiyon ölçme cihazı ile birlikte kullanılır   |
| Üretici  | Shenzhen longxc power supply co., ltd   |
| Koruma   | Cihazın çift koruyucu izolasyonu vardır ve bir hata durumunda cihazın elektrik şebekesine bağlantısını kesen, birincil tarafta mevcut bir ısınmaya karşı güvenlik tertibatı ile donatılmıştır. Adaptörü kullanmadan önce, pillerin pil gözünden çıkarılmış olmasını sağlayınız. |
|  | Doğru akım bağlantısının kutupları  |
|   | Koruyucu izolasyon / Koruma sınıfı 2  |
| Gövde ve koruyucu kapaklar   | Adaptör gövdesi, elektrik akımı ileten ya rdailete bilen parçalara dokunulmasınakarşı korur (parmaklar, çiviler, kontrol kancaları). Cihazı kullanan kişi, aynı anda hem hastaya, hem de AC adaptörünün çıkış fişine dokunmamalıdır.  |

## 11. Yedek parçalar ve yıpranan parçalar

Yedek parçaları ve yıpranan parçaları belirtilen malzeme numarasıyla ilgili servis adresinden satın alabilirsiniz.

| Tanım                      | Ürün veya sipariş numarası |
|----------------------------|----------------------------|
| Standart manşet (22-30 cm) | 162.738                    |
| XL manşet (30-42 cm)       | 162.795                    |
| Elektrik adaptörü (EU)     | 071.95                     |

## 12. Garanti/Servis

Beurer GmbH, Söflinger Straße 218, D-89077 Ulm (aşağıda „Beurer“ olarak anılacaktır) bu ürün için aşağıdaki koşullar çerçevesinde ve aşağıda açıklanan kapsamda bir garanti sunmaktadır.

**Aşağıdaki garanti koşulları, satıcının müşteri ile yaptığı satış sözleşmesinden doğan yasal garanti yükümlülüklerini etkilemez.**

**Garanti, yasalarla zorunlu kılınan sorumlulukların kapsamında herhangi bir kısıtlamaya neden olmaksızın geçerlidir.**

Beurer, bu ürünün kusursuz bir şekilde çalıştığını ve eksiksiz olduğunu garanti eder.

Yeni ve kullanılmamış bir ürünün müşteri tarafından satın alınmasıyla başlayan ve dünya genelinde geçerli olan garanti süresi 5 yıldır.

Bu garanti sadece tüketici olarak müşteri tarafından satın alınan ve bireysel amaçlarla sadece evde kullanılan ürünler için geçerlidir.

Alman yasaları geçerlidir.

Bu ürünün garanti süresi içinde aşağıda belirtilen hükümler uyarınca eksiksiz olmadığı veya çalışma açısından kusurlu olduğu saptanırsa, Beurer bu garanti koşulları kapsamında ücretsiz bir ikame ürün teslimatı veya onarım gerçekleştirmekle yükümlüdür.

**Müşteri bir garanti talebinde bulunmak istediğinde önce yerel satıcıya başvuracaktır: Servis adreslerinin olduğu ekteki „Uluslararası Servis“ listesini inceleyin.**

Bu durumda müşteriye, garanti işlemlerinin yürütülmesiyle ilgili olarak örneğin ürünün nereye gönderileceği ve hangi belgelerin gerekli olduğu gibi ayrıntılı bilgiler verilecektir.

Garanti talebi ancak müşterinin

- faturanın/satın alma belgesinin bir kopyasını ve
- orijinal ürünü

yetkili bir Beurer iş ortağına sunabilmesi halinde işleme konabilir.

Aşağıdaki durumlar kesinlikle bu garanti kapsamının dışındadır:

- Ürünün normal kullanımından veya tüketiminden kaynaklanan aşınmalar ve yıpranmalar;
- Bu ürün ile birlikte teslim edilen ve usulüne uygun kullanıldığında da yıpranabilecek veya tükenebilecek aksesuar parçaları (örneğin piller, şarj edilebilir piller, manşetler, contalar, elektrotlar, aydınlatma malzemeleri, başlıklar ve nebulizatör aksesuarları);
- Kullanım kılavuzundaki bilgiler dikkate alınmadan ve/veya usulüne uygun olmayan bir şekilde kullanılan, temizlenen, depolanan veya bakımı yapılan ürünler ve Beurer tarafından yetkilendirilmemiş bir servis merkezi veya müşterinin kendisi tarafından açılan, onarılan veya üzerinde değişiklik yapılan ürünler;
- Ürünün üreticiden müşteriye nakliyesi sırasında oluşan hasarlar;
- İkinci kalite ürün veya kullanılmış ürün olarak satın alınan ürünler;
- Bu ürünlerdeki bir kusurdan kaynaklanan müteakip hasarlar (ancak bu durumda ürün sorumluluğu veya yasal zorunlu sorumluluk hükümleri uyarınca tüketici hakları olabilir).

Onarım veya komple değişim garanti süresini hiçbir şekilde uzatmaz.

## Оглавление

|  |     |  |     |
|--|-----|--|-----|
| 1. Ознакомление .....  | 93  | 8. Очистка и хранение прибора и манжеты .....                      | 104 |
| 2. Важные указания .....   | 94  | 9. Технические данные .....  | 105 |
| 3. Описание прибора .....  | 98  | 10. Блок питания .....   | 106 |
| 4. Подготовка к измерению .....                                    | 99  | 11. Запасные части и детали, подверженные<br>быстрому износу ..... | 107 |
| 5. Измерение кровяного давления .....                              | 100 | 12. Гарантия /сервисное обслуживание .....                         | 107 |
| 6. Оценка результатов .....  | 102 |  |     |
| 7. Сообщения о неисправностях /<br>Устранение неисправностей ..... | 104 |  |     |

## Комплект поставки

- Прибор для измерения кровяного давления
- Манжета для измерения кровяного давления в плечевой артерии
- 4 батарейки AA, 1,5 В LR6
- Сумка для хранения
- Инструкция по применению

## Многоуважаемый покупатель!

Благодарим Вас за выбор продукции нашей компании. Мы производим современные, тщательно протестированные, высококачественные изделия для обогрева, измерения массы, кровяного давления, температуры тела, пульса, для легкой терапии, массажа, красоты и очистки

воздуха. Внимательно прочтите данную инструкцию по применению, сохраните ее для последующего использования, держите ее в доступном для других пользователей месте и следуйте ее указаниям.

С дружескими пожеланиями сотрудники компании Beurer

## 1. Ознакомление

Убедитесь в том, что упаковка прибора не повреждена, и проверьте комплектность поставки. Перед использованием убедитесь в том, что прибор и его принадлежности не имеют видимых повреждений, и удалите все упаковочные материалы. При наличии сомнений не ис-

пользуйте прибор и обратитесь к продавцу или по указанному адресу сервисной службы.

Аппарат для измерения кровяного давления в плечевой артерии служит для неинвазивного измерения и контроля артериального давления у взрослых пациентов. Вы можете с помощью этого прибора быстро и просто измерить кровяное давление и отобразить последний результат измерения.

Вы будете предупреждены о возможных нарушениях ритма сердца.



Полученные результаты измерений классифицируются и отображаются в графическом виде.

Сохраняйте данную инструкцию по применению для последующего использования и храните ее в месте, доступном для других пользователей.

## 2. Важные указания

### Пояснения к символам

В инструкции по применению, на упаковке и на типовой табличке прибора и принадлежностей используются следующие символы:

|   |  |
|---|--|
|  | Осторожно!                             |
|  | Указание<br>Отмечает важную информацию |

|   |  |
|---|--|
|                               | Соблюдайте инструкцию по применению  |
|                              | Аппликатор типа BF   |
|                              | Постоянный ток   |
|                              | Утилизация прибора в соответствии с Директивой ЕС об отходах электрического и электронного оборудования – WEEE (Waste Electrical and Electronic Equipment) |
|                              | Утилизировать упаковку в соответствии с предписаниями по охране окружающей среды   |
|                              | Производитель  |
| <b>Storage/Transport</b><br> | Допустимая температура и влажность воздуха при хранении и транспортировке  |
| <b>Operating</b><br>         | Допустимая рабочая температура и влажность воздуха   |
|                              | Хранить в сухом месте  |

|                |   |
|----------------|---|
| <b>IP 20</b>   | Защита от проникновения твердых тел диаметром 12,5 мм и больше                                    |
| <b>SN</b>      | Серийный номер  |
| <b>CE</b> 0483 | Знак CE<br>Это изделие соответствует требованиям действующих европейских и национальных директив. |

### **Указания по применению**

- Для сравнительного анализа данных всегда измеряйте свое артериальное давление только в определенные часы.
- В течение как минимум 30 минут перед измерением следует воздерживаться от приема пищи и жидкости, а также от курения или физических нагрузок.
- Отдохните в течение пяти минут перед первым измерением артериального давления!
- При проведении нескольких последовательных сеансов измерения интервал между ними должен составлять не менее минуты.
- При наличии сомнений относительно полученных результатов повторите измерение.
- Полученные Вами самостоятельно результаты измерений носят исключительно информативный характер

и не могут заменить медицинского обследования! Обсудите результаты Ваших измерений с врачом, но ни в коем случае не принимайте самостоятельных решений относительно лечения (например, по использованию лекарств и их дозировке), опираясь на них!

- Использование прибора для измерения кровяного давления вне домашних условий или при движении (например, во время поездки в автомобиле, в машине или вертолете скорой помощи, а также во время физических упражнений) может повлиять на точность и привести к ошибкам измерения.
- Данный прибор не предназначен для использования детьми и лицами с ограниченными физическими, сенсорными или умственными способностями, с недостаточными знаниями или опытом, за исключением случаев, когда за ними осуществляется надлежащий надзор или они получили от Вас инструкцию по использованию прибора. Следите за детьми, не разрешайте им играть с прибором.
- Не используйте прибор для измерения артериального давления у новорожденных детей и у женщин, страдающих преэклампсией. Перед использованием прибора для измерения артериального давления во время беременности рекомендуется проконсультироваться с врачом.
- Заболевания системы кровообращения могут привести к неправильным результатам измерения или сни-

- жению точности измерения. Погрешности в результатах измерения также возможны при пониженном артериальном давлении, диабете, нарушениях кровообращения и сердечного ритма, при ознобе или дрожи.
- Не используйте прибор для измерения артериального давления вместе с высокочастотным хирургическим прибором.
  - Применяйте прибор только для лиц с обхватом плеча, предусмотренным параметрами прибора.
  - Обратите внимание на то, что во время накачивания может быть нарушена подвижность соответствующей части тела.
  - Во время измерения кровяного давления не допускается прерывание циркуляции крови на длительное время. При сбое в работе прибора снимите манжету с руки.
  - Избегайте механического сужения, сдавливания или сгибания шланга манжеты.
  - Избегайте длительного давления в манжете и частых измерений. Нарушение кровообращения может привести к повреждениям.
  - Убедитесь в том, что к кровеносным сосудам руки, на которую накладывается манжета, не подсоединено медицинское оборудование (через внутрисосудистый доступ, артериовенозный шунт или при внутрисосудистой терапии).

- Не используйте манжету у лиц с ампутированной грудью.
- Во избежание дальнейших повреждений не кладите манжету поверх ран.
- Питание прибора производится от батареек или от блока питания. Помните, что перенос данных и их сохранение возможны только в том случае, если прибор получает питание. В приборе сбрасываются дата и время, если батарейки разряжены или блок питания отсоединен от электросети.
- В целях экономии энергии прибор для измерения артериального давления отключается автоматически, если в течение 1 минут не была нажата ни одна кнопка.
- Допускается использование прибора только в целях, указанных в данной инструкции по применению. Изготовитель не несет ответственности за ущерб, вызванный неквалифицированным или неправильным использованием прибора.



#### **Указания по хранению и уходу**

- Аппарат состоит из прецизионных и электронных узлов. Точность результатов измерений и срок службы аппарата зависят от тщательности обращения:
  - Предохраняйте прибор от ударов, действия влаги, грязи, сильных колебаний температуры и прямых солнечных лучей.



- Не допускайте падений прибора.
- Не используйте прибор вблизи сильных электромагнитных полей, например, вблизи радиоаппаратуры или мобильных телефонов.
- Мы рекомендуем извлечь батарейки, если прибор не будет использоваться длительный период времени.

### **Обращение с элементами питания**

- При попадании жидкости из аккумулятора на кожу или в глаза необходимо промыть соответствующий участок большим количеством воды и обратиться к врачу.
-  **Опасность проглатывания мелких частей!** Маленькие дети могут проглотить батарейки и подавиться ими. Поэтому батарейки необходимо хранить в недоступном для детей месте!
- Обращайте внимание на обозначение полярности: плюс (+) и минус (-).
- Если батарейка потекла, очистите отделение для батареек сухой салфеткой, надев защитные перчатки.
- Защищайте батарейки от чрезмерного воздействия тепла.
-  **Опасность взрыва!** Не бросайте батарейки в огонь.
- Не заряжайте и не замыкайте батарейки накоротко.

- Если прибор длительное время не используется, извлеките из него батарейки.
- Используйте батарейки только одного типа или равноценных типов.
- Заменяйте все батарейки сразу.
- Не используйте перезаряжаемые аккумуляторы!
- Не разбирайте, не открывайте и не разбивайте батарейки.

### **Указания по ремонту и утилизации**

- Батарейки запрещается выбрасывать в бытовой мусор. Утилизируйте использованные батарейки через соответствующий пункт сбора отходов.
- Не открывайте прибор. Несоблюдение ведет к потере гарантии.
- Запрещается самостоятельно ремонтировать или регулировать прибор. В этом случае больше не гарантируется безупречность работы.
- Ремонт разрешается выполнять только авторизованным сервисным организациям. Но перед любыми рекламациями вначале проверьте батарейки и, при необходимости, замените их.
- В интересах защиты окружающей среды по окончании срока службы следует утилизировать прибор отдельно от бытового мусора. Утилизация должна производиться через соответствующие пункты сбора в Вашей стране. Прибор следует



утилизировать согласно Директиве ЕС по отходам электрического и электронного оборудования – WEEE (Waste Electrical and Electronic Equipment).

При появлении вопросов обращайтесь в местную коммунальную службу, ответственную за утилизацию отходов.

### **Указания по электромагнитной совместимости**

- Прибор предназначен для работы в условиях, перечисленных в настоящей инструкции по применению, в том числе в домашних условиях.
- При наличии электромагнитных помех возможности использования прибора могут быть ограничены. В результате, например, могут появляться сообщения об ошибках или произойдет выход из строя дисплея/самого прибора.
- Не используйте данный прибор рядом с другими устройствами и не устанавливайте его на другие приборы, это может вызвать ошибки в работе. Однако, если использование прибора все-таки необходимо в том виде, как описано выше, следует наблюдать за ним и другими устройствами, чтобы убедиться, что они работают надлежащим образом.
- Применение сторонних принадлежностей, отличающихся от прилагаемого к данному прибору, может привести к росту электромагнитных помех или осла-

блению помехоустойчивости прибора и тем самым вызывать ошибки в работе.

- Несоблюдение данного указания может отрицательно сказаться на характеристиках мощности прибора.

### 3. Описание прибора

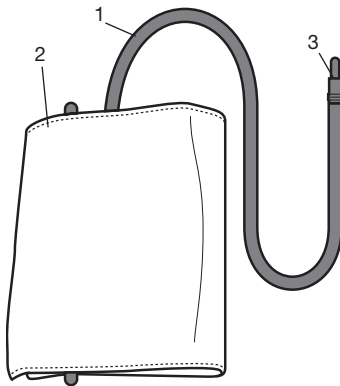

1. Шланг манжеты
2. Манжета
3. Штекер манжеты

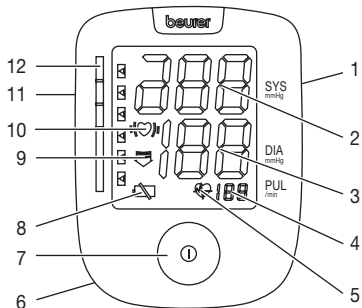

1. Гнездо для сетевого переходника

2. Систолическое давление

3. Диастолическое давление

4. Пульс

5. Символ Пульс 

6. Отделение для батареек

7. Клавиша Старт/Стоп 

8. Символ индикации смены батареек 

9. Стрелка – выпустить воздух

10. Распознавание аритмии ()

11. Гнездо для штекера манжеты

12. Индикатор риска

## 4. Подготовка к измерению

### Установка батареек

- Снимите крышку с батарейного отсека на задней стенке аппарата.
- Вставьте четыре батарейки 1,5 В АА (алкалиновые, тип LR 06).
- Следите за тем, чтобы батарейки были вставлены с соблюдением полярности. Заряжаемые аккумуляторные батареи использовать нельзя.
- Тщательно закройте крышку отсека для батареек.

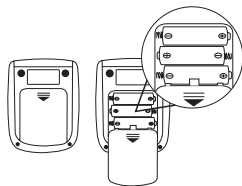

Если постоянно светится индикация замены батареек  проведение измерений больше невозможно, и Вы должны заменить все батарейки.



### Утилизация батареек

- Выбрасывайте использованные, полностью разряженные батарейки в специальные контейнеры, сдавайте в пункты приема спецотходов или в магазины электрооборудования. Закон обязывает пользователей обеспечить утилизацию батареек.

- Следующие знаки предупреждают о наличии в батарейках токсичных веществ:

Pb = свинец,  
Cd = кадмий,  
Hg = ртуть.

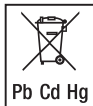

### Использование с блоком питания

Прибор можно также использовать с блоком питания. При этом отделение для батареек должно быть пустым. Блок питания (номер для заказа 071.95) можно приобрести в специализированном магазине или через сервисную службу.

- В целях предотвращения возможного повреждения прибора для измерения артериального давления используйте его только с указанным здесь блоком питания.
- Подключите блок питания к предусмотренному для этого разъему на правой стороне прибора для измерения артериального давления. Блок питания должен подключаться только к сетевому напряжению, указанному на табличке на оборотной стороне устройства.
- Затем воткните сетевой штекер блока питания в розетку.

- После использования прибора для измерения артериального давления сначала выньте блок питания из розетки, а затем отсоедините его от прибора.

### 5. Измерение кровяного давления

Пожалуйста, перед измерением храните прибор при комнатной температуре. Измерение можно осуществлять на левой или правой руке.

#### Наложить манжету

Наденьте манжету на обнаженное предплечье. Примите меры, чтобы слишком тесные элементы одежды или что-либо иное не нарушало нормальное кровообращение на руке.

Манжета должна быть помещена на предплечье так, чтобы нижняя ее кромка была на 2–3 см выше локтевого сгиба и располагалась над артерией. Соединительная трубка должна показывать в направлении середины ладони. Заверните свободный конец манжеты плотно, но не слишком, вокруг руки и зажмите замок на липучках. Манжета должна прилегать к руке настолько

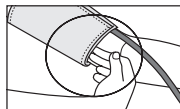
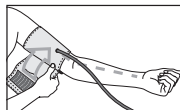
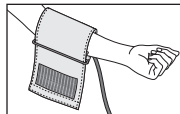

плотно, чтобы под нее можно было продеть не больше двух пальцев.

Наденьте теперь соединительную трубку манжеты на штуцер манжеты.

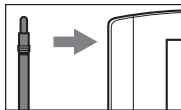

Манжета Вам подходит, если после ее наложения отметка индекса (▼) находится в пределах диапазона ОК.

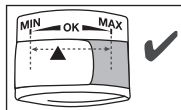

**i** Если измерение выполняется на правом плече, шланг должен находиться на внутренней стороне локтя. Проследите за тем, чтобы рука не лежала на шланге.

Давление в левой и правой руке может отличаться, что объясняет возможное различие в результатах измерений. Всегда проводите измерение на одной и той же руке.

Если различие в результатах слишком велико, необходимо обсудить с врачом, на какой руке будут проводиться измерения

**Внимание!** Эксплуатация прибора допускается только с оригинальной манжетой. Данная манжета пригодна для руки с окружностью от 22 до 30 см.

Под номером 162.795 можно заказать манжету большего размера (для окружности руки от 30 до 42 см) в специализированном магазине или по адресу сервисной службы.

### Принять правильное положение

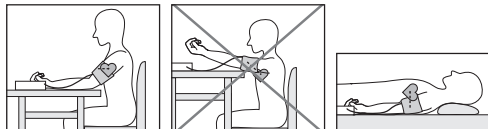

- Отдохните в течение пяти минут перед первым измерением артериального давления! В противном случае возникают неточности измерения.
- При проведении нескольких последовательных сеансов измерения интервал между ними должен составлять не менее минуты.
- Измерения можно проводить в положении сидя или в положении лежа. Следите при этом, чтобы манжета находилась на уровне сердца.
- Для измерения кровяного давления займите удобное положение сидя. Спина и руки должны иметь опору. Не скрещивайте ноги. Поставьте ступни ровно на пол.

- Чтобы не исказить результаты измерения, следует вести себя во время измерения спокойно и не разговаривать.

### Выполнить измерение кровяного давления

- Включите аппарат нажатием кнопки Старт/Стоп ①.
- Перед измерением на короткое время появляется последний сохраненный результат измерения. Если в памяти не сохранены измерения, прибор показывает величину 0.
- Манжета накачивается автоматически. Затем давление воздуха в манжете медленно стравливается. При уже распознанной тенденции к высокому кровяному давлению производится повторное накачивание и давление в манжете еще раз повышается. Как только распознается пульс, появляется пиктограмма .
- Появляются показания частоты пульса, систолического и диастолического кровяного давления.
- Вы можете в любой момент прервать измерение нажатием кнопки Старт/Стоп ①.
- Пиктограмма Er\_ появляется, если измерение не может быть выполнено должным образом. Прочтите главу «Сообщения о неисправностях/Устранение неисправностей» в данной инструкции и повторите измерение.
- Результат измерения автоматически сохраняется в памяти.
- Для отключения и стравливания давления повторно нажмите кнопку Старт/Стоп ①. Если Вы забыли

выключить аппарат, он автоматически отключится примерно через 1 минуту.

Перед повторным измерением подождите не менее минуты!



## 6. Оценка результатов

### Нарушения сердечного ритма:

Данный аппарат может во время измерения идентифицировать возможные нарушения сердечного цикла и в подобном случае указывает на это пиктограммой . Это может служить индикатором аритмии. Аритмия – это заболевание, при котором сердечный ритм нарушается из-за пороков в биоэлектрической системе, которая управляет сердечными сокращениями. Симптомы (пропущенные или преждевременные сердечные сокращения, медленный или слишком быстрый пульс) могут вызываться, среди прочего, заболеваниями сердца, возрастом, физиологической предрасположенностью, чрезмерным употреблением тонизирующих и возбуждающих продуктов, стрессом или недосыпанием. Аритмия может быть обнаружена только при обследовании врачом. Повторите измерение, если пиктограмма  появляется на дисплее после измерения. Учтите, что перед измерением Вы должны 5 минут отдохнуть, а во время измерения не должны говорить и двигаться. Если пиктограмма  появляется часто, обратитесь к врачу. Са-

модиагностика и самолечение на основании результатов измерений могут быть опасными. Обязательно выполняйте указания врача.

### **Индикатор риска:**

Оценку результатов измерений можно провести с помощью таблицы, представленной ниже.

Однако эти стандартные значения служат только общим ориентиром, так как индивидуальные значения кровяного давления у разных людей варьируются в зависимости от принадлежности к той или иной возрастной группе и т. п.

Важно регулярно консультироваться с врачом. Врач определит Ваши индивидуальные значения нормального кровяного давления, а также значения, выше которых кровяное давление следует классифицировать как опасное.

Градация на дисплее и шкала на приборе показывают, в каком диапазоне находится измеренное давление. Если значения систолического и диастолического давления находятся в разных диапазонах (например, систолическое давление — высокое в допустимых пределах, а диастолическое — нормальное), то графическое деление на приборе всегда будет отображать более высокие пределы, как в описанном примере: высокое в допустимых пределах.

| <b>Диапазон значений кровяного давления</b> | <b>Систолическое давление (в мм рт. ст.)</b> | <b>Диастолическое давление (в мм рт. ст.)</b> | <b>Рекомендуемые меры</b>  |
|---|--|---|----------------------------|
| Степень 3:<br>тяжелая гипертония            | ≥ 180  | ≥ 110   | обращение к врачу          |
| Степень 2:<br>пограничная гипертония        | 160–179                                      | 100–109                                       | обращение к врачу          |
| Степень 1:<br>слабая степень гипертонии     | 140–159                                      | 90–99   | регулярное посещение врача |
| Высокое в допустимых пределах               | 130–139                                      | 85–89   | регулярное посещение врача |
| Нормальное                                  | 120–129                                      | 80–84   | Самоконтроль               |
| Оптимальное                                 | < 120  | < 80  | Самоконтроль               |

Источник: WHO, 1999 (World Health Organization)

## 7. Сообщения о неисправностях/ Устранение неисправностей

При неисправностях на дисплее появляется сообщение  $E_{r\_}$ .

- Сообщения об ошибках появляются, если
- не удалось измерить систолическое или диастолическое давление (на дисплее появляется надпись  $E_{r1}$  или  $E_{r2}$ );
- значения измерения систолического или диастолического давления не входят в диапазон измерения (на дисплее появляется надпись «H!» или «L!»);
- манжета затянута слишком слабо или слишком туго (на дисплее появляется надпись  $E_{r3}$  или  $E_{r4}$ );
- во время накачивания воздуха давление превысило 300 мм рт. ст. (на дисплее появляется надпись  $E_{r5}$ );
- накачивание длится более 160 с (на дисплее появляется надпись  $E_{r6}$ );
- произошел сбой в работе системы или прибора (на дисплее появляется надпись  $E_{rA}$ ,  $E_{rB}$ ,  $E_{r7}$  или  $E_{rB}$ );
- батарейки почти разряжены .

В этих случаях повторите измерение. Следите за тем, чтобы шланг манжеты был правильно вставлен и чтобы Вы не двигались и не разговаривали. При необходимости, заново установите батарейки или замените старые.

## Сигнал тревоги при несоблюдении технических данных — описание

Если измеренное значение артериального давления (систолического или диастолического) находится за пределами границ, указанных в разделе «Технические данные», на дисплее отобразится сигнал тревоги, имеющий вид сообщения «H!» или «L!». В этом случае следует обратиться к врачу или проверить правильность процедуры измерения.

Граничные значения сигнала тревоги установлены на предприятии-изготовителе и не могут быть изменены или деактивированы. Согласно стандарту IEC 60601-1-8, эти значения обладают низким приоритетом.

Сигнал тревоги при несоблюдении технических данных не требует сброса и отключается самостоятельно. Отображаемый на дисплее сигнал исчезает автоматически примерно через 8 секунд.

## 8. Очистка и хранение прибора и манжеты

- Производите очистку прибора и манжеты с осторожностью. Используйте только слегка увлажненную салфетку.
- Не используйте чистящие средства или растворители.
- Ни в коем случае не опускайте прибор и манжету в воду, так как попадание воды приведет к повреждению прибора и манжеты.



- При хранении на приборе и манжете не должны стоять тяжелые предметы. Извлеките батарейки. Нельзя слишком сильно сгибать шланг манжеты.

## 9. Технические данные

|                      |   |
|----------------------|---|
| Модель №             | BM 44   |
| Метод измерения      | Осциллометрическое, неинвазивное измерение кровяного давления на плече  |
| Диапазон измерений   | Давление в манжете 0–300 мм рт. ст., для систолического 60–260 мм рт. ст., для диастолического 40–199 мм рт. ст., Пульс 40–180 ударов/мин.                            |
| Точность индикации   | ± 3 мм рт. ст. для систолического, ± 3 мм рт. ст. для диастолического, пульс ± 5 % от определяемого значения  |
| Надежность измерений | максимально допустимое стандартное отклонение по результатам клинических испытаний:<br>8 мм рт. ст. для систолического /<br>8 мм рт. ст. для диастолического давления |
| Размеры              | Д 94 мм x Ш 122 мм x В 53 мм  |
| Вес                  | Примерно 442 г<br>(без батареек, с манжетой)  |

|                           |  |
|---------------------------|--|
| Размер манжеты            | от 22 до 30 см   |
| Доп. условия эксплуатации | от +10 °С до +40 °С, ≤90 % при относительной влажности воздуха (без образования конденсата)                  |
| Доп. условия хранения     | от -20 °С до +55 °С, ≤90 % при относительной влажности воздуха, 800–1050 гПа давления окружающей среды       |
| Электропитание            | 4 x 1,5В  батареи типа AA |
| Срок службы батареек      | Для ок. 600 измерений, в зависимости от высоты кровяного давления или давления накачивания                   |
| Принадлежности            | Инструкция по применению, 4 x 1,5В батарейки типа AA, Сумка для хранения                                     |
| Классификация             | Внутренне обеспечение, IP20, без AP или APG, продолжительное использование, аппликатор типа BF               |



Серийный номер находится на приборе или в отделении для батареек.

В связи с развитием продукта компания оставляет за собой право на изменение технических характеристик без предварительного уведомления.

- Данный прибор соответствует европейскому стандарту EN60601-1-2 (Соответствие стандартам CISPR 11, IEC 61000-4-2, IEC 61000-4-3, IEC 61000-4-8) и является предметом особых мер предосторожности в отношении электромагнитной совместимости. Следует учесть, что переносные и мобильные высокочастотные коммуникационные устройства могут повлиять на данный прибор.
- Прибор соответствует требованиям директивы ЕС 93/42/ЕЕС о медицинском оборудовании, закона о медицинском оборудовании, а также европейских стандартов EN1060-1 (неинвазивные приборы для измерения артериального давления, часть 1: общие требования) и EN1060-3 (неинвазивные приборы для измерения артериального давления, часть 3: дополнительные требования к электромеханическим системам измерения артериального давления) и IEC80601-2-30 (медицинские электрические приборы, часть 2–30: особые предписания по обеспечению безопасности, включая основные особенности производительности автоматизированных неинвазивных приборов для измерения артериального давления).
- Точность данного прибора для измерения артериального давления была тщательно проверена, прибор был разработан с расчетом на длительный срок эксплуатации. При использовании прибора в медицинских учреждениях необходимо провести медицинскую проверку с помощью соответствующих средств. Точные

данные для проверки точности прибора можно запросить в сервисном центре.

## 10. Блок питания

|   |   |
|---|---|
| № модели  | LXCP12-006060ВЕН  |
| Вход  | 100 – 240 В, 50 – 60 Гц, 0.5А Максимально   |
| Выход   | 6В пост. тока, 600 мА, только в комбинации с приборами для измерения артериального давления <b>Beurer</b>   |
| Защита  | Прибор имеет двойную защитную изоляцию и оборудован предохранителем с первичной стороны, отключающим прибор от сети в случае неисправности. Перед использованием блока питания убедитесь, что в приборе нет батареек. |
|  | Полярность разъема постоянного напряжения   |
|  | С защитной изоляцией/класс защиты 2   |

|                            |   |
|----------------------------|---|
| Корпус и защитные покрытия | <p>Корпус блока питания защищает от прикосновения к деталям, которые находятся или могут находиться под напряжением (штифты, иглы, контрольные крючки).</p> <p>Пользователь прибора не должен одновременно прикасаться к пациенту и к выходному штекеру блока питания переменного/постоянного тока.</p> |
|----------------------------|---|

## 12. Гарантия/сервисное обслуживание

Более подробная информация по гарантии/сервису находится в гарантийном/сервисном талоне, который входит в комплект поставки.

## 11. Запасные части и детали, подверженные быстрому износу

Запасные части и детали, подверженные быстрому износу, можно приобрести в соответствующих сервисных центрах, указав номер детали в каталоге.

| Название                       | Артикульный номер или номер заказа |
|--------------------------------|------------------------------------|
| Стандартная манжета (22–30 см) | 162.738                            |
| Большая манжета (30–42 см)     | 162.795                            |
| Блок питания (ЕС)              | 071.95                             |

## Оглавление

|                               |     |  |     |
|-------------------------------|-----|--|-----|
| 1. Zapoznanie.....            | 108 | 7. Komunikaty o błędach/Usuwanie błędów .....            | 118 |
| 2. Ważne wskazówki .....      | 109 | 8. Czyszczenie i dbałość o urządzenie oraz mankiety .... | 119 |
| 3. Opis urządzenia.....       | 113 | 9. Dane techniczne.....                                  | 119 |
| 4. Przygotowanie pomiaru..... | 114 | 10. Adapter.....   | 120 |
| 5. Pomiar ciśnienia krwi..... | 115 | 11. Części zamienne i części ulegające zużyciu .....     | 121 |
| 6. Ocena wyników .....        | 117 | 12. Gwarancja/serwis .....                               | 121 |

## W komplecie:

- Ciśnieniomierz
- Mankiet naramienny
- 4 baterie AA LR6
- Pokrowiec
- Instrukcja obsługi

## Szanowni Klienci,

cieszymy się, że zdecydowali się Państwo na zakup naszego produktu. Firma Beurer oferuje dokładnie przetestowane, wysokiej jakości produkty przeznaczone do ogrzewania ciała, pomiaru wagi, ciśnienia krwi, temperatury ciała i tętna, a także przyrządy do łagodnej terapii, masażu, pielęgnacji urody i poprawy jakości powietrza. Należy dokładnie prze-

czytać i zachować niniejszą instrukcję obsługi, przecho-  
wywać ją w miejscu dostępnym dla innych użytkowników i  
przestrzegać podanych w niej wskazówek.

Z poważaniem,  
Zespół firmy Beurer

## 1. Zapoznanie

Urządzenie należy sprawdzić pod kątem zewnętrznych  
uszkodzeń opakowania oraz kompletności zawartości.  
Przed użyciem należy upewnić się, że urządzenie i akcesoria  
nie wykazują żadnych widocznych uszkodzeń i że wszystkie  
elementy opakowania zostały usunięte. W razie wątpliwości  
nie wolno używać urządzenia i należy zwrócić się do przed-  
stawiciela handlowego lub podany adres serwisu.

Naramienny aparat do mierzenia ciśnienia krwi służy do nieinwazyjnego pomiaru i kontroli tętnicznych wartości ciśnienia krwi dorosłych ludzi.

Umożliwia on łatwy i szybki pomiar ciśnienia krwi oraz wyświetlenie ostatniej zmierzonej wartości.



Przy ewentualnych zaburzeniach rytmu serca następuje ostrzeżenie.









Niniejszą instrukcję obsługi należy zachować w celu późniejszego użycia i przechowywać w miejscu dostępnym dla innych użytkowników.

## 2. Ważne wskazówki

### **Objaśnienie symboli**

W instrukcji obsługi, na opakowaniu i tabliczce znamionowej urządzenia oraz akcesoriów znajdują się następujące symbole:

|   |  |
|---|--|
|  | Uwaga                                  |
|  | Wskazówka<br>Ważne informacje          |
|  | Należy przestrzegać instrukcji obsługi |

|   |   |
|---|---|
|                               | Część aplikacyjna typ BF  |
|                              | Prąd stały  |
|                              | Urządzenie należy zutylizować zgodnie z dyrektywą o zużytych urządzeniach elektrycznych i elektronicznych – WEEE (Waste Electrical and Electronic Equipment). |
|                              | Opakowanie zutylizować w sposób przyjazny dla środowiska  |
|                              | Producent   |
| <b>Storage/Transport</b><br> | Dopuszczalna temperatura i wilgotność powietrza podczas przechowywania oraz podczas transportu  |
| <b>Operating</b><br>         | Dopuszczalna temperatura i wilgotność powietrza podczas pracy   |
|                              | Chronić przed wilgocią  |
| <b>IP 20</b>  | Ochrona przed ciałami obcymi o średnicy 12,5 mm i większymi   |

|                |   |
|----------------|---|
| <b>SN</b>      | Numer seryjny   |
| <b>CE</b> 0483 | Oznakowanie CE<br>Niniejszy produkt spełnia wymagania obowiązujących dyrektyw europejskich i krajowych. |

### Wskazówki do zastosowania

- Mierz ciśnienie zawsze o tej samej porze dnia, aby zmierzone wartości były porównywalne.
- Na co najmniej 30 minut przed wykonaniem pomiaru nie należy jeść, pić, palić ani podejmować wysiłku fizycznego.
- Przed pierwszym pomiarem ciśnienia krwi należy odpocząć przez ok. 5 minut!
- Jeśli użytkownik chce wykonać kolejno większą liczbę pomiarów, należy zachować przerwy między pomiarami, wynoszące przynajmniej 1 minutę.
- Powtórz pomiar, jeśli zmierzona wartość budzi wątpliwości.
- Zmierzone wartości mają wyłącznie charakter informacyjny – pomiar ciśnienia nie zastępuje badania lekarskiego. Po zmierzeniu ciśnienia należy zasięgnąć porady lekarskiej. Na podstawie pomiaru w żadnym wypadku nie wolno podejmować decyzji medycznych na własną rękę (np. dotyczących stosowania leków i ich dawkowania)!
- Stosowanie ciśnieniomierza poza domem lub w ruchu (np. podczas podróży w samochodzie, karetce lub helikopterze

rze bądź w trakcie wykonywania ćwiczeń fizycznych, np. sportu) może wpływać na dokładność pomiaru i prowadzić do błędów pomiaru.

- Urządzenie nie może być obsługiwane przez osoby (włącznie z dziećmi) z ograniczoną sprawnością fizyczną, ruchową i umysłową lub brakiem doświadczenia i/lub wiedzy, chyba że znajdują się one pod nadzorem odpowiedniej osoby odpowiedzialnej za ich bezpieczeństwo lub otrzymały instrukcje, w jaki sposób korzystać się z urządzenia. Należy uważać, aby dzieci nie bawiły się urządzeniem.
- Nie wolno używać ciśnieniomierza do pomiaru ciśnienia tętniczego u noworodków i kobiet cierpiących na zatrucie ciążowe. Przed zastosowaniem ciśnieniomierza w czasie ciąży zaleca się konsultacje z lekarzem.
- Choroby układu krążenia mogą powodować błędy pomiaru lub zaburzać dokładność pomiaru. Dotyczy to także bardzo niskiego ciśnienia krwi, cukrzycy, zaburzeń rytmu serca i ukrwienia, a także dreszczy i drgawek.
- Ciśnieniomierza nie wolno stosować razem z urządzeniem chirurgicznym o wysokiej częstotliwości.
- Urządzenie stosować tylko w przypadku osób o podanym obwodzie ramienia.
- Podczas pompowania urządzenia może dojść do zaburzenia sprawności danej kończyny.
- Nie wolno zakłócać cyrkulacji krwi przez zbyt długi pomiar ciśnienia. W przypadku błędnego działania urządzenia należy zdjąć mankiet z ramienia.

- Unikaj mechanicznego zwężania, ściskania lub zaginania wężyka mankietu.
- Unikaj utrzymywania ciśnienia w mankiecie oraz częstych pomiarów. Spowodowane tym zaburzenie przepływu krwi może spowodować uszczerbek na zdrowiu.
- Mankietu nie należy zakładać na ramię, w którym leczone są tętnice i żyły, np. angioplastyka/terapia naczyń krwionośnych czy przetoka tętniczo-żylna (AV).
- Nie zakładać mankietu osobom po amputacji piersi.
- Nie zakładać mankietu na rany, ponieważ może dojść do dalszych obrażeń.
- Ciśnieniomierz może być zasilany bateriami lub zasilaczem. Przesłanie i zapisanie danych jest możliwe tylko przy włączonym zasilaniu ciśnieniomierza. Jeśli baterie są wyczerpane albo zasilacz zostanie odłączony od prądu, nastąpi skasowanie informacji o dacie i godzinie.
- Jeśli w ciągu 1 minuty nie zostanie naciśnięty żaden przycisk, nastąpi automatyczne wyłączenie ciśnieniomierza w celu oszczędzania baterii.
- Urządzenie jest przeznaczone wyłącznie do używania w celu określonym w niniejszej instrukcji obsługi. Producent nie ponosi odpowiedzialności za szkody wynikłe z niewłaściwego użycia urządzenia.

### Wskazówki do przechowywania i pielęgnacji

- Aparat do mierzenia ciśnienia krwi składa się z podzespołów precyzyjnych i elektronicznych. Dokładność wartości

pomiarowych i żywotność urządzenia zależy o troskliwego obchodzenia się z urządzeniem:

- Chronić urządzenie przed uderzeniami, wilgocią, brudem, silnymi wahaniami temperatury i bezpo-średnim nasłonecznieniem.
- Nie upuszczać urządzenia.
- Nie stosować urządzenia w pobliżu silnych pól elektromagnetycznych, trzymać je z dala od instalacji radiowych i telefonów komórkowych.
- Jeśli urządzenie nie będzie używane przez dłuższy czas, należy wyjąć z niego baterie.

### Wskazówki dotyczące postępowania z bateriami

- Jeśli dojdzie do kontaktu elektrolitu ze skórą lub oczami, należy przemyć dane miejsce wodą i skontaktować się z lekarzem.
-  **Istnieje niebezpieczeństwo połknięcia!** Małe dzieci mogłyby połknąć baterie i się nimi udusić. Dlatego baterie należy przechowywać w miejscach niedostępnych dla dzieci.
- Należy zwrócić uwagę na znak polaryzacji plus (+) i minus (-).
- Jeśli z baterii wyciekł elektrolit, należy założyć rękawice ochronne i wyczyścić przegrodę na baterie suchą szmatką.
- Baterie należy chronić przed nadmiernym działaniem wysokiej temperatury.

-  **Zagrożenie wybuchem!** Nie wrzucać baterii do ognia.
- Nie wolno ładować ani zwierać baterii.
- W przypadku niekorzystania z urządzenia przez dłuższy czas wyjąć baterie z przegrody.
- Należy używać tylko tego samego lub równoważnego typu baterii.
- Zawsze należy wymieniać jednocześnie wszystkie baterie.
- Nie należy używać akumulatorów!
- Nie wolno rozmontowywać, otwierać ani rozdrabniać baterii.

### **Wskazówki do napraw i utylizacji**

- Baterii nie wyrzucać do zwykłych śmieci. Utylizować baterie tylko w miejscach do tego przewidzianych.
- Nigdy nie otwierać urządzenia. W przypadku niestosowania się do wskazówek gwarancja wygaśnie.
- Urządzenia nie naprawiać ani nie justować samodzielnie. W przeciwnym razie niemożliwe jest zagwarantowanie niezawodności funkcjonowania urządzenia.
- Naprawy mogą być przeprowadzane jedynie przez serwis firmy lub autoryzowany serwis dystrybutora sprzętu. Przed złożeniem reklamacji sprawdzić najpierw baterie i w razie potrzeby wymienić je na nowe.
- Ze względu na ochronę środowiska po zakończeniu użytkowania urządzenia nie wolno wyrzucać z odpadami domowymi. Utylizację należy zlecić w



odpowiednim punkcie zbiórki w danym kraju. Urządzenie należy zutylizować zgodnie z dyrektywą o zużytych urządzeniach elektrycznych i elektronicznych – WEEE (Waste Electrical and Electronic Equipment). W razie pytań należy zwrócić się do odpowiedniej instytucji odpowiedzialnej za utylizację.

### **Wskazówki dot. kompatybilności elektromagnetycznej**

- Urządzenie jest przeznaczone do użytkowania w każdym otoczeniu wymienionym w niniejszej instrukcji obsługi, włącznie z domem.
- Przy zakłóceniach elektromagnetycznych w pewnych warunkach urządzenie może być użytkowane tylko w ograniczonym zakresie. Wskutek tego mogą wystąpić np. komunikaty o błędach lub awaria wyświetlacza/urządzenia.
- Należy unikać stosowania tego urządzenia bezpośrednio obok innych urządzeń lub wraz z innymi urządzeniami w skumulowanej formie, ponieważ mogłoby to skutkować nieprawidłowym działaniem. Jeśli stosowanie w wyżej opisany sposób jest konieczne, należy obserwować niniejsze urządzenie i inne urządzenia w celu upewnienia się, że działają prawidłowo.
- Stosowanie innych akcesoriów niż te określone lub udostępnione przez producenta urządzenia może prowadzić do zwiększenia zakłóceń elektromagnetycz-



nych lub do zmniejszenia odporności elektromagnetycznej urządzenia oraz do nieprawidłowego działania.



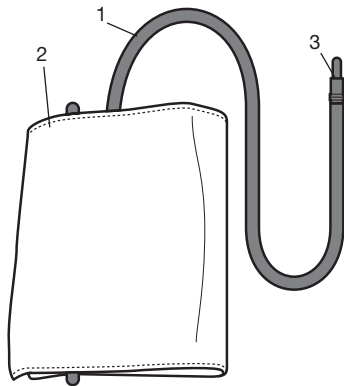

- Nieprzestrzeganie tej instrukcji może prowadzić do ograniczenia wydajności urządzenia.

### 3. Opis urządzenia

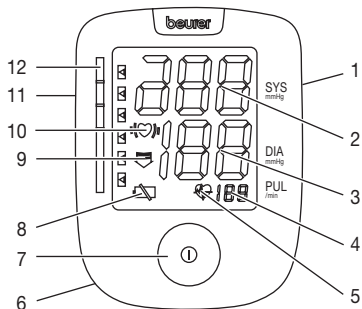

1. Wążek opaski
2. Opaska
3. Wtyczka opaski





1. Gniazdo do adaptera sieciowego
2. Ciśnienie skurczowe
3. Ciśnienie rozkurczowe
4. Tętno
5. Symbol tętna 
6. Miejsce na baterie
7. Przycisk Start/Stop 
8. Symbol wymiany baterii 
9. Strzałka spuszczenia powietrza 
10. Rozpoznanie arytmii ()
11. Gniazdo dla wtyczki opaski
12. Wskaźnik ryzyka

## 4. Przygotowanie pomiaru

### Zakładanie baterii

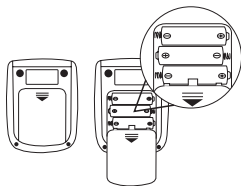
- Zdjąć pokrywę baterii na tylnej stronie urządzenia.
- Włożyć cztery baterie typu 1,5 V AA (alkaliczne, typ LR 06).
- Zwrócić uwagę na poprawne ustawienie biegunów baterii zgodnie z oznaczeniem. Nie można stosować akumulatorów.
- Dokładnie zamknij pokrywę przegrody na baterie.



Jeżeli przez dłuższy czas jest wyświetlane wskazanie wymiany baterii  należy je wymienić, ponieważ przeprowadzanie pomiarów nie jest już możliwe.



### Utylizacja baterii

- Zużyte, całkowicie rozładowane baterie należy wyrzucać do oznakowanych specjalnie pojemników zbiorczych, przekazywać do punktów zbiórki odpadów specjalnych lub do sklepu ze sprzętem elektrycznym. Użytkownik jest zobowiązany do utylizacji baterii zgodnie z przepisami.

- Na bateriach zawierających szkodliwe związki znajdują się następujące oznaczenia:  
Pb = bateria zawiera ołów,  
Cd = bateria zawiera kadm,  
Hg = bateria zawiera rtęć.

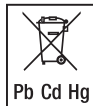

### Eksploatacja urządzenia z zasilaczem

Urządzenie można również używać z zasilaczem.

W takim wypadku w urządzeniu nie mogą się znajdować baterie. Zasilacz można zamówić w sklepach specjalistycznych lub pod adresem serwisu, posługując się numerem katalogowym 071.95.

- Ciśnieniomierza można używać wyłącznie z opisanym tutaj zasilaczem. Używanie tylko tego zasilacza pozwoli wykluczyć ewentualne uszkodzenia urządzenia.
- Podłącz zasilacz do odpowiedniego gniazda znajdującego się po prawej stronie ciśnieniomierza. Zasilacz może być podłączany tylko do napięcia zgodnego z podanym na tabliczce znamionowej.
- Następnie podłącz wtyczkę sieciową zasilacza do gniazda sieciowego.
- Po zakończeniu korzystania z ciśnieniomierza odłącz zasilacz najpierw od gniazda sieciowego, a następnie od ciśnieniomierza.

## 5. Pomiar ciśnienia krwi

Przed rozpoczęciem pomiaru należy doprowadzić urządzenie do temperatury pokojowej. Pomiar można przeprowadzać na lewym lub prawym ramieniu.

### Zakładanie mankietu na nadgarstek

Założ mankiet na odkryte ramię. Zwróć uwagę, czy przepływ krwi w ręce nie jest ograniczony przez zbyt ciasną odzież itp.

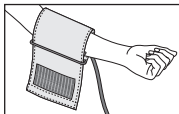

Mankiet należy założyć na ramieniu w taki sposób, aby dolna krawędź mankietu znajdowała się 2–3 cm powyżej zgięcia łokcia i tętnicy. Wężyk musi być skierowany do środka dłoni.

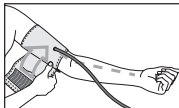

Owiń mankiet wokół ramienia tak, aby dobrze do niego przylegał, lecz nie był zaciśnięty zbyt mocno. Następnie zapnij mankiet za pomocą zapięcia na rzep. Mankiet zapiąć w taki sposób, aby można było wsunąć pod niego dwa palce.

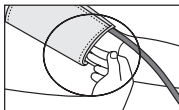

Podłącz wężyk mankietu do gniazdka w urządzeniu.

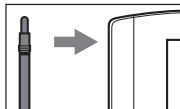

Mankiet nadaje się dla użytkownika, gdy oznaczenie (▼) po włożeniu mankietu znajduje się w obszarze „OK”.

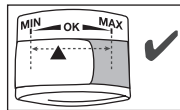

- ❗ W przypadku przeprowadzania pomiaru na prawym ramieniu wężyk znajduje się po stronie wewnętrznej łokcia. Zwróć uwagę, aby ramię nie znajdowało się na wężyku.

Ciśnienie krwi może się różnić w zależności od ramienia, dlatego wyniki pomiarów mogą być różne. Dokonuj pomiarów zawsze na tym samym ramieniu. Jeśli wartości znacznie odbiegają od siebie na obu ramionach, ustal z lekarzem, na którym ramieniu przeprowadzać pomiar.

**Uwaga:** Urządzenie może być użytkowane tylko z oryginalną opaską. Mankiet przeznaczony jest do obwodu ramienia od 22 do 30 cm.

Po numerem zamówienia 162.795 dostępny jest w handlu detalicznym lub jednym z punktów serwisowych większy mankiet dla obwodu ramienia od 30 do 42 cm.

## Przyjęcie prawidłowej pozycji

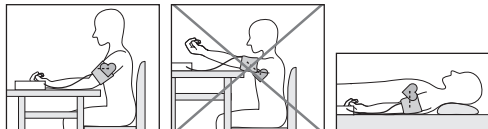

- Przed pierwszym pomiarem ciśnienia krwi należy odpocząć przez ok. 5 minut! W innym przypadku może dojść do niedokładności w pomiarach.
- Jeśli użytkownik chce wykonać kolejno większą liczbę pomiarów, należy zachować przerwy między pomiarami, wynoszące przynajmniej 1 minutę.
- Pomiar można wykonywać na stojąco lub siedząco. Zawsze należy uważać, aby mankiet znajdował się na wysokości serca.
- Usiądź wygodnie do pomiaru ciśnienia. Oprzyj plecy i ręce. Nie zakładaj nogi na nogę. Oprzyj stopy płasko na podłodze.
- Aby nie zafałszować wyniku pomiaru jest ważne, aby podczas pomiaru zachowywać się spokojnie i nie mówić.

## Przeprowadzanie pomiaru

- Pomiar ciśnienia krwi uruchamia się przyciskiem Start/Stop ①.
- Przed pomiarem na krótko wyświetlany jest zapamiętany wynik ostatniego pomiaru. Jeżeli w pamięci nie znajdu-

ją się żadne wartości pomiarowe, urządzenie wyświetla wartość 0.

- Mankiet jest automatycznie napełniany powietrzem. Następnie ciśnienie powietrza w mankiecie powoli spada. W przypadku rozpoznanej tendencji do wysokiego ciśnienia krwi mankiet jest ponownie napompowywany do wyższego ciśnienia. Po rozpoznaniu pulsu wyświetlany jest symbol pulsu .
- Wyświetlane są wyniki pomiaru ciśnienia skurczowego, ciśnienia rozkurczowego oraz pulsu.
- Pomiar można przerwać w dowolnym momencie naciskając przycisk Start/Stop ①.
- Jeżeli pomiar nie został prawidłowo przeprowadzony, na wyświetlaczu pojawia się symbol  $E_r$ . Przejdź do rozdziału „Komunikaty o błędach/Usuwanie błędów” w instrukcji obsługi i powtórz pomiar.
- Wynik pomiaru jest zapamiętywany automatycznie.
- Dla wyłączenia pomiaru i obniżenia ciśnienia powietrza należy ponownie nacisnąć przycisk Start/Stop ①. Jeżeli zapomnisz wyłączyć urządzenie, wyłączy się ono automatycznie po jednej minucie.

Przed rozpoczęciem kolejnego pomiaru należy oczekiwać co najmniej 1 minutę!



## 6. Ocena wyników

### **Wskaźnik ryzyka:**

To urządzenie potrafi rozpoznać podczas pomiaru ewentualne zaburzenia rytmu serca i ostrzega w danym przypadku, wyświetlając po wykonaniu pomiaru symbol  $(\heartsuit)$ .

To może być wskazówka do arytmii serca. Arytmia jest chorobą, w której rytm serca z powodu nieprawidłowości w systemie bioelektrycznym, który steruje akcją serca, jest anormalny. Symptomy (przedłużone lub przedwczesne skurcze serca, wolniejszy lub za szybki puls) mogą występować z powodu m.in. chorób serca, wieku, skłonności organizmu, używek w nadmiarze, stresu lub braku snu. Arytmia może zostać zdiagnozowana jedynie podczas badania przez lekarza.

Powtórzyć pomiar, kiedy po jego wykonaniu na wyświetlaczu pojawi się symbol  $(\heartsuit)$ . Należy pamiętać, aby odpocząć 5 minut i w czasie pomiaru nie mówić i nie poruszać się. Jeśli symbol  $(\heartsuit)$  pojawia się częściej, należy zwrócić się do lekarza. Samodzielna diagnoza lub leczenie na podstawie wyników pomiarów może być niebezpieczne. Koniecznie stosować się do zaleceń lekarza.

### **Klasyfikacja wg Światowej Organizacji Zdrowia:**

Zgodnie z wytycznymi/definicjami Światowej Organizacji Zdrowia oraz aktualnym stanem wiedzy wyniki pomiaru można sklasyfikować i zinterpretować wg następującej tabeli.

Podane wartości standardowe służą jedynie jako ogólne wytyczne, ponieważ indywidualne wartości ciśnienia u różnych osób i w różnych grupach wiekowych różnią się od siebie. Ważne jest więc regularne korzystanie z konsultacji lekarskich. Podczas konsultacji lekarz określi normalne wartości ciśnienia oraz wartości, które należy uznać za niebezpieczne.

Wykres słupkowy na wyświetlaczu i skala na urządzeniu informują o tym, w jakim zakresie mieści się zmierzone ciśnienie. Jeśli wartość ciśnienia skurczowego i rozkurczowego znajdzie się w dwóch różnych zakresach Światowej Organizacji Zdrowia (np. ciśnienie skurczowe w zakresie „Normalne wysokie”, a ciśnienie rozkurczowe w zakresie „Normalne”), wyświetlany jest zawsze wyższy zakres – w opisywanym przykładzie będzie to ciśnienie „Normalne wysokie”.

| <b>Zakres wartości ciśnienia</b>         | <b>Ciśnienie skurczowe (w mmHg)</b> | <b>Ciśnienie rozkurczowe (w mmHg)</b> | <b>Rozwiązanie</b>  |
|--|-------------------------------------|---------------------------------------|---------------------|
| <b>Poziom 3:</b><br>wysokie nadciśnienie | $\geq 180$                          | $\geq 110$                            | Udać się do lekarza |
| <b>Poziom 2:</b><br>średnie nadciśnienie | 160–179                             | 100–109                               | Udać się do lekarza |

| Zakres wartości ciśnienia               | Ciśnienie skurczowe (w mmHg) | Ciśnienie rozkurczowe (w mmHg) | Rozwiązanie                 |
|---|------------------------------|--------------------------------|-----------------------------|
| <b>Poziom 1:</b><br>lekkie nadciśnienie | 140–159                      | 90–99                          | Regularna kontrola lekarska |
| normalne wysokie                        | 130–139                      | 85–89                          | Regularna kontrola lekarska |
| normalne                                | 120–129                      | 80–84                          | Samodzielna kontrola        |
| optymalne                               | <120                         | <80                            | Samodzielna kontrola        |

Źródło: WHO, 1999 (World Health Organization)

## 7. Komunikaty o błędach / Usuwanie błędów

W przypadku błędów na wyświetlaczu pojawia się komunikat  $E_r\_$ .

- Komunikaty o błędzie mogą pojawić się, jeśli
- niemożliwy jest pomiar ciśnienia skurczowego lub rozkurczowego (na wyświetlaczu pojawia się symbol  $E_r 1$  lub  $E_r 2$ ),
- ciśnienie skurczowe lub rozkurczowe nie mieści się w obszarze pomiaru (na wyświetlaczu pojawia się symbol „Hi” lub „Lo”),

- mankiet został zaciśnięty zbyt słabo lub zbyt mocno (na wyświetlaczu pojawia się symbol  $E_r 3$  lub  $E_r 4$ ),
- ciśnienie pompowania przekracza 300 mmHg (na wyświetlaczu pojawia się symbol  $E_r 5$ ),
- pompowanie trwa dłużej niż 160 sekund (na wyświetlaczu pojawia się symbol  $E_r 6$ ),
- wystąpił błąd systemu lub urządzenia (na wyświetlaczu pojawia się symbol  $E_r R$ ,  $E_r U$ ,  $E_r 7$  lub  $E_r 8$ ),
- Baterie są prawie wyczerpane .

W takich przypadkach pomiar należy powtórzyć. Zwróć uwagę na to, aby wężyk mankietu był włożony prawidłowo. Pamiętaj także, aby podczas pomiaru nie ruszać się, ani nie rozmawiać. W razie potrzeby włóż ponownie baterie lub wymień je.

### Alarm techniczny – opis

Jeśli zmierzone ciśnienie (skurczowe lub rozkurczowe) przekroczy granice określone w sekcji danych technicznych, na wyświetlaczu pojawi się alarm techniczny w postaci oznaczenia „Hi” lub „Lo”. W taki przypadku należy skontaktować się z lekarzem lub sprawdzić, czy urządzenie działa prawidłowo.

Wartości graniczne zostały ustawione fabrycznie i nie da się ich zmienić lub wyłączyć. Wartości te zostały ustalone w oparciu o normę IEC 60601-1-8.

Alarm techniczny nie jest samopodtrzymywalny i nie trzeba go zerować. Symbol wyświetlany na wyświetlaczu znika automatycznie po 8 sekundach.

## 8. Czyszczenie i dbałość o urządzenie oraz mankiety

- Urządzenie i mankiety należy czyścić ostrożnie, wyłączając za pomocą lekko zwilżonej szmatki.
- Nie używać środków czyszczących i rozpuszczalników.
- W żadnym wypadku nie wolno zanurzać urządzenia i mankiety w wodzie, gdyż może to spowodować przedostanie się do wnętrza wody i uszkodzenie urządzenia i mankiety.
- Na urządzeniu i mankiecie nie wolno stawiać ciężkich przedmiotów. Wyjąć baterie. Nie zginać zbyt mocno wężyka mankiety.

## 9. Dane techniczne

|                |  |
|----------------|--|
| Nr modelu      | BM 44  |
| Metoda pomiaru | Oscylometryczny, nieinwazyjny pomiar ciśnienia na ramieniu   |
| Zakres pomiaru | Ciśnienie w mankiecie 0–300 mmHg, ciśnienie skurczowe 60–260 mmHg, ciśnienie rozkurczowe 40–199 mmHg, tętno 40–180 uderz./minutę |

|                             |  |
|-----------------------------|--|
| Dokładność wskazania        | ciśnienie skurczowe $\pm 3$ mmHg, ciśnienie rozkurczowe $\pm 3$ mmHg, tętno $\pm 5$ % wyświetlanej wartości                |
| Odchylenia pomiaru          | maks. dopuszczalne odchylenie od standardu wg badań klinicznych: ciśnienie skurczowe 8 mmHg / ciśnienie rozkurczowe 8 mmHg |
| Wymiary                     | dł. 94 mm x szer. 122 mm x wys. 53 mm  |
| Waga                        | Około 442 g (bez baterii, z mankietem)   |
| Wielkość mankieta           | 22 do 30 cm  |
| Dop. warunki eksploatacji   | +10 °C do +40 °C, względna wilgotność powietrza (bez kondensacji) $\leq 90$ %  |
| Dop. warunki przechowywania | -20 °C do +55 °C, względna wilgotność powietrza $\leq 90$ %, ciśnienie otoczenia 800–1050 hPa                              |
| Źródło zasilania            | 4 x baterie AA 1,5V                     |
| Trwałość baterii            | Na ok. 600 pomiarów, w zależności od wysokości ciśnienia krwi lub ciśnienia pompowania                                     |
| Akcesoria                   | instrukcja obsługi, 4 x baterie AA 1,5V, pokrowiec   |

|              |  |
|--------------|--|
| Klasyfikacja | Zasilanie wewnętrzne, IP20, nie jest to urządzenie kategorii AP lub APG, praca ciągła, część aplikacyjna typu BF |
|--------------|--|



Numer seryjny znajduje się na urządzeniu lub w komorze baterii.

Producent zastrzega sobie prawo do zmiany danych technicznych z powodu aktualizacji bez konieczności powiadamiania.

- Urządzenie spełnia europejską normę EN60601-1-2 (Zgodność z CISPR 11, IEC 61000-4-2, IEC 61000-4-3, IEC 61000-4-8) i wymaga zachowania szczególnych środków ostrożności w zakresie kompatybilności elektromagnetycznej. Należy pamiętać, że przenośne urządzenia komunikacyjne pracujące na wysokich częstotliwościach mogą zakłócać działanie urządzenia.
- Urządzenie spełnia wymogi dyrektywy 93/42/EEC dotyczącej wyrobów medycznych, ustawy o wyrobach medycznych oraz norm EN1060-1 (Nieinwazyjne sfigmomanometry – Część 1: Wymagania ogólne), EN1060-3 (Nieinwazyjne sfigmomanometry – Część 3: Wymagania dodatkowe dotyczące elektromechanicznych systemów do pomiaru ciśnienia krwi) oraz IEC80601-2-30 (Medyczne urządzenia elektryczne, część 2–30: Szczególne ustalenia dotyczące bezpieczeństwa wraz z istotnymi danymi z zakresu wydajności dla automatycznych, nieinwazyjnych ciśnieniomierzy).
- Dokładność niniejszego ciśnieniomierza została starannie sprawdzona i dostosowana do długiego okresu użytkowa-

nia. Stosowanie urządzenia w lecznictwie wymaga technicznych pomiarów kontrolnych za pomocą odpowiednich przyrządów. Dokładne dane dotyczące kontroli dokładności można uzyskać w serwisie pod podanym poniżej adresem.

## 10. Adapter

|   |   |
|---|---|
| Nr modelu   | LXCP12-006060BEH  |
| Wejście   | 100–240V, 50–60 Hz, 0.5A max  |
| Wyjście   | 6 V DC, 600 mA tylko w połączeniu z ciśnieniomierzami firmy Beurer  |
| Producent   | Shenzhen longxc power supply co., ltd   |
| Ochrona   | Urządzenie posiada podwójną izolację ochronną oraz wbudowane zabezpieczenie termiczne, które odłącza je od sieci w przypadku awarii. Przed rozpoczęciem pracy z adapterem należy upewnić się, że baterie zostały wyjęte z kieszeni baterii. |
|  | Biegunowość przyłącza napięcia stałego  |
|  | Posiada izolację ochronną /<br>Klasa ochronna 2   |



|                            |  |
|----------------------------|--|
| Obudowa i pokrywa ochronna | Obudowa adaptera chroni przed rtem z częściami, które przewodzą ochronna wzgl. mogłyby przewodzić prąd (palce, igły, hak testowy). Użytkownikowi nie wolno jednocześnie dotykać pacjenta i wtyczki wyjściowej adaptera AC. |
|----------------------------|--|

## 11. Części zamienne i części ulegające zużyciu

Części zamienne i części ulegające zużyciu można zamawiać w punkcie serwisowym pod podanym numerem katalogowym.

| Nazwa                          | Nr artykułu lub nr katalogowy |
|--------------------------------|-------------------------------|
| Mankiet standardowy (22–30 cm) | 162.738                       |
| Mankiet XL (30–42 cm)          | 162.795                       |
| Zasilacz (UE)                  | 071.95                        |

## 12. Gwarancja/serwis

Firma Beurer GmbH, Söflinger Straße 218, D-89077 Ulm (zwana dalej „Beurer”) udziela gwarancji na ten produkt na następujących warunkach i w poniżej opisanym zakresie.

**Poniższe warunki gwarancji nie naruszają ustawowych zobowiązań gwarancyjnych sprzedającego wynikających z umowy kupna zawartej z kupującym.**

**Gwarancja obowiązuje również w sposób nienaruszający bezwzględnie obowiązujących przepisów dot. odpowiedzialności.**

Firma Beurer gwarantuje bezawaryjne działanie oraz kompletność niniejszego produktu.

Obowiązujący na całym świecie okres gwarancji obejmuje 5 lata/lat, licząc od zakupu nowego, nieużywanego produktu przez kupującego.

Niniejsza gwarancja dotyczy tylko produktów nabytych przez kupującego jako konsumenta wyłącznie w celach prywatnych w ramach użytku domowego. Obowiązuje prawo niemieckie o ile jest to prawnie dopuszczalne.

Jeśli w okresie obowiązywania gwarancji produkt zostanie uznany za niekompletny lub wadliwy w działaniu zgodnie z poniższymi postanowieniami, firma Beurer bezpłatnie wymieni go lub naprawi zgodnie z niniejszymi warunkami gwarancji.

**Jeśli kupujący chce zgłosić reklamację gwarancyjną, najpierw kontaktuje się z lokalnym dealerem: patrz załączona lista „Service International” z adresami serwisowymi.**

Następnie kupujący otrzymuje dalsze informacje dot. rozpatrywania reklamacji gwarancyjnej, np. gdzie wysłać produkt i jakie dokumenty są wymagane

Roszczenie z tytułu gwarancji będzie rozpatrywane tylko wtedy, gdy kupujący może przedłożyć

- kopię faktury/paragon zakupu oraz
- oryginalny produkt

firmie Beurer lub autoryzowanemu partnerowi firmy Beurer.

Niniejsza gwarancja wyraźnie nie obejmuje:

- zużycia wynikającego z normalnego użytkowania lub zużywania się produktu;
- dostarczanych z tym produktem akcesoriów, które zużywają się lub ulegają zużyciu podczas prawidłowego użytkowania (np. baterii, akumulatorów, mankietów, uszczeltek, elektrod, źródeł światła, nakładek i akcesoriów inhalatora);
- produktów, które były używane, czyszczone, przechowywane lub konserwowane w niewłaściwy sposób i/lub niezgodnie z treścią instrukcji obsługi, a także produktów, które zostały otwarte, naprawione lub zmodyfikowane przez kupującego lub centrum serwisowe nieautoryzowane przez firmę Beurer;
- uszkodzeń powstałych podczas transportu między producentem a klientem lub między centrum serwisowym a klientem;

- produktów, które zostały zakupione jako artykuły grupy B („B-Ware”) lub jako artykuły używane;
- szkód następnych, które wynikają z wady tego produktu (w tym przypadku mogą jednak istnieć roszczenia z tytułu odpowiedzialności za produkt lub wynikające z innych bezwzględnie obowiązujących przepisów prawa dot. odpowiedzialności).

Naprawy lub całkowita wymiana w żadnym wypadku nie przedłużają okresu gwarancji.



